

STANLEY®

FATMAX®

FMHT77595

Self-Leveling Cross Line Laser

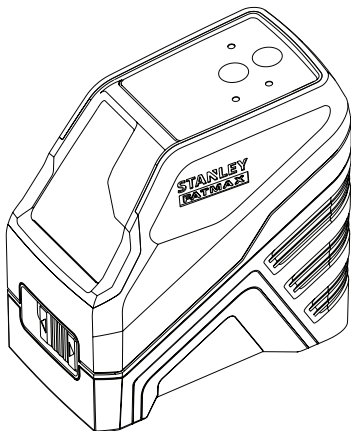

www.2helpU.com



Please read these instructions before operating the product.

GB

D

F

I

ES

PT

NL

DK

SE

FIN

NO

PL

GR

CZ

RU

HU

SK

SI

BG

RO

EE

LV

LT

TR

HR

Figures

(A)

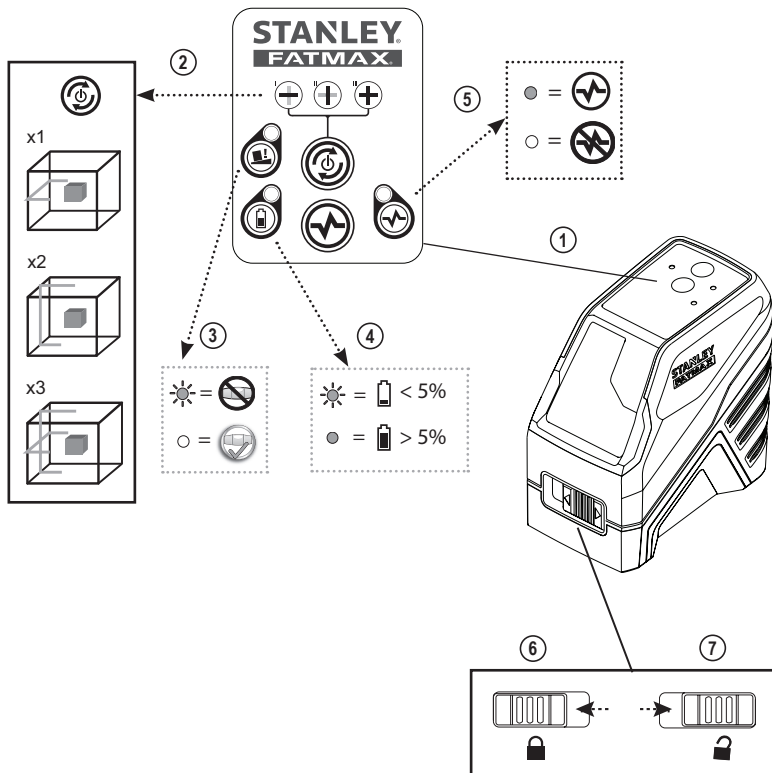

B

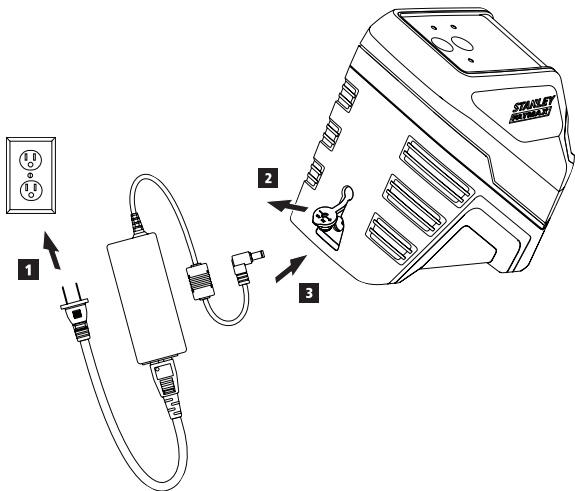

C

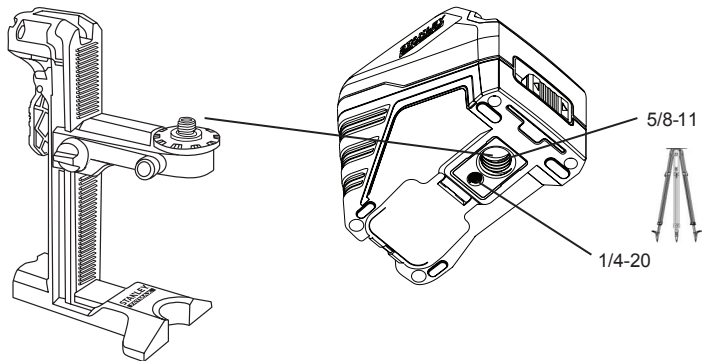

Figures

(D)

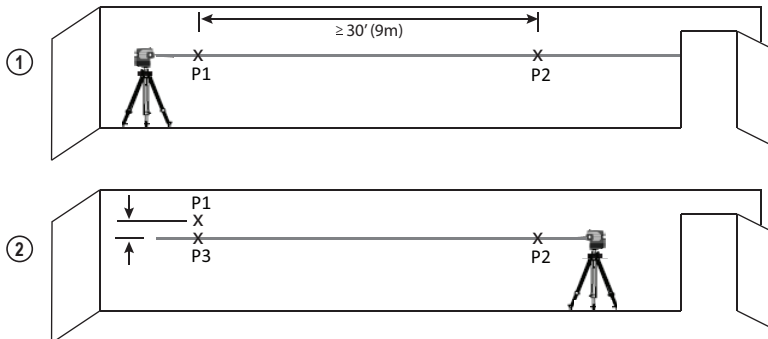

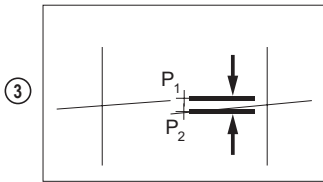
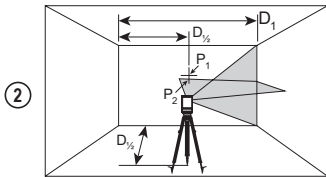
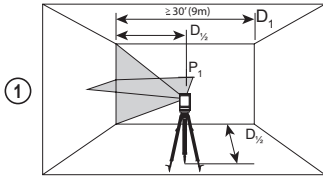
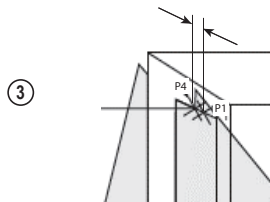
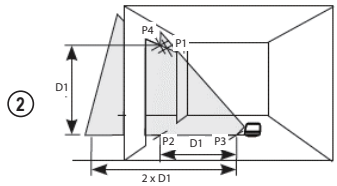
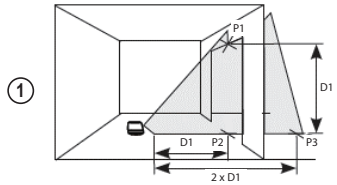
(E)**(F)**

- Laser Information
- User Safety
- Charging the Battery
- Turning the Laser On
- Checking Laser Accuracy
- Using the Laser
- Maintenance
- Troubleshooting
- Service and Repairs
- Specifications

Laser Information

The FMHT77595 Cross Line laser is a Class 2 laser product. The laser is a self-leveling laser tool that can be used for horizontal (level) and vertical (plumb) alignment projects.

User Safety

Safety Guidelines

The definitions below describe the level of severity for each signal word. Please read the manual and pay attention to these symbols.

 **DANGER:** Indicates an imminently hazardous situation which, if not avoided, will result in death or serious injury.

 **WARNING:** Indicates a potentially hazardous situation which, if not avoided, could result in death or serious injury.

 **CAUTION:** Indicates a potentially hazardous situation which, if not avoided, may result in minor or moderate injury.

NOTICE: Indicates a practice not related to personal injury which, if not avoided, may result in property damage.

If you have any questions or comments about this or any Stanley tool, go to <http://www.2helpU.com>.

EC-Declaration of Conformity



Stanley herewith declares that the product FMHT77595 is in compliance with the essential requirements and all other provisions of Directive 1999/5/EC.

The full text of the EU Declaration of Conformity can be requested at Stanley Tools, Egide Walschaertsstraat 14-16, 2800 Mechelen, Belgium or is available at the following internet address: www.2helpu.com.



WARNING:

Read and understand all instructions. Failure to follow the warnings and instructions in this manual may result in serious personal injury.

SAVE THESE INSTRUCTIONS



WARNING:

Laser Radiation Exposure. Do not disassemble or modify the laser level. There are no user serviceable parts inside. Serious eye injury could result.



WARNING:

Hazardous Radiation. Use of controls or adjustments, or performance of procedures, other than those specified herein may result in hazardous radiation exposure.

The label on your laser may include the following symbols.

Symbol	Meaning
V	Volts
mW	Milliwatts
	Laser Warning
nm	Wavelength in nanometers
2	Class 2 Laser

Warning Labels

For your convenience and safety, the following labels are on your laser.



WARNING: To reduce the risk of injury, user must read instruction manual.



WARNING: LASER RADIATION. DO NOT STARE INTO BEAM. Class 2 Laser Product.

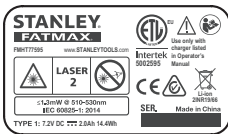

- If the equipment is used in a manner not specified by the manufacturer, the protection provided by the equipment may be impaired.
- Do not operate the laser in explosive atmospheres, such as in the presence of flammable liquids, gases, or dust. This tool may create sparks which may ignite the dust or fumes.
- Store an idle laser out of reach of children and other untrained persons. Lasers are dangerous in the hands of untrained users.
- Tool service **MUST** be performed by qualified repair personnel. Service or maintenance performed by unqualified personnel may result in injury. To locate your nearest Stanley service center go to <http://www.2helpU.com>.
- Do not use optical tools such as a telescope or transit to view the laser beam. Serious eye injury could result.
- Do not place the laser in a position which may cause anyone to intentionally or unintentionally stare into the laser beam. Serious eye injury could result.
- Do not position the laser near a reflective surface which may reflect the laser beam toward anyone's eyes. Serious eye injury could result.
- Turn the laser off when it is not in use. Leaving the laser on increases the risk of staring into the laser beam.
- Do not modify the laser in any way. Modifying the tool may result in hazardous laser radiation exposure.
- Do not operate the laser around children or allow children to operate the laser. Serious eye injury may result.

- Do not remove or deface warning labels. If labels are removed, the user or others may inadvertently expose themselves to radiation.
- Position the laser securely on a level surface. If the laser falls, damage to the laser or serious injury could result.

Personal Safety

- Stay alert, watch what you are doing, and use common sense when operating the laser. Do not use the laser when you are tired or under the influence of drugs, alcohol, or medication. A moment of inattention while operating the laser may result in serious personal injury.
- Use personal protective equipment. Always wear eye protection. Depending on the work conditions, wearing protective equipment such as a dust mask, non-skid safety shoes, hard hat, and hearing protection will reduce personal injury.

Tool Use and Care

- Do not use the laser if the PowerTransport Lock switch does not turn the laser on or off. Any tool that cannot be controlled with the switch is dangerous and must be repaired.
- Follow instructions in the **Maintenance** section of this manual. Use of unauthorized parts or failure to follow **Maintenance** instructions may create a risk of electric shock or injury.

Battery Safety

The FMHT77595 laser is powered by a Li-ion battery.



WARNING:

To reduce the risk of injury, the user must read the product User Manual, Laser Safety Manual, and the Battery Safety Manual.





Charging the Battery



Use the charging unit that is packaged with the FMHT77595 laser to charge the laser's Li-ion battery.

1. Insert the electrical plug at one end of the charging unit into an electrical outlet (Figure B ①).
2. On the back of the laser, pull the port cover off and to the side (Figure B ②).
3. Insert the small end of the charging unit into the laser's charging port (Figure B ③).
4. Allow the battery time to fully-charge. The Power LED will remain on while the battery is charging.
5. After the Power LED turns off, disconnect the charging unit from the electrical outlet and the laser's charging port.
6. Push the port cover back over the laser's charging port.

Whenever the laser is not in use, slide the Power/Transport Lock switch to the LEFT to the Locked/OFF position (Figure A ⑥) to save battery power.

Turning the Laser On

1. Place the laser on a smooth, flat, level surface.
2. Slide the Power/Transport Lock switch to the right to the Unlocked/ON position (Figure A ⑦).
3. On the keypad (Figure A ④), make sure  is **green** (> 5%). If  is **flashing**, this means that the battery level is below 5%.
 - The laser may continue to operate for a short time while the battery power continues to drain, but the laser lines will quickly dim.
 - After the laser is fully-charged and the laser is turned ON again, the laser lines will return to full brightness.
4. As shown in Figure A ②, press  once to display a horizontal laser line, a second time to display a vertical laser line, and a third time to display a horizontal line and a vertical line.
5. Check the laser beams. The laser is designed to self-level. If the laser is tilted so much that it cannot self-level (> 4°), the laser beams will continually flash twice and  will flash constantly on the keypad (Figure A ③).

6. If the laser beams flash, the laser is not level (or plumb) and should NOT BE USED for determining or marking level or plumb. Try repositioning the laser on a level surface.
7. Press  on the keypad to test the Pulse mode.  will illuminate on the keypad (Figure A ⑤) and the laser beams will appear lighter, since they are flashing at a very rapid rate. You will only use Pulse mode with a detector to project the laser beams long range.
6. If ANY of the following statements are TRUE, continue with the instructions for **Checking Laser Accuracy** BEFORE USING THE LASER for a project.
 - This is the **first time you are using the laser** (in case the laser was exposed to extreme temperatures).
 - The laser has **not been checked for accuracy in a while**.
 - The laser may have been **dropped**.

Checking Laser Accuracy

The laser tools are sealed and calibrated at the factory. It is recommended that you perform an accuracy check **prior to using the laser for the first time** (in case the laser was exposed to extreme temperatures) and then regularly to ensure the accuracy of your work. When performing any of the accuracy checks listed in this manual, follow these guidelines:

- Use the largest area/distance possible, closest to the operating distance. The greater the area/distance, the easier to measure the accuracy of the laser.
- Place the laser on a smooth, flat, stable surface that is level in both directions.
- Mark the center of the laser beam.

Horizontal Line Accuracy - Level

Checking the level of the laser's horizontal line requires a flat vertical surface at least 9m (30') wide.

1. Place a tripod at one end of the wall (Figure D ①).
2. Place the laser on a tripod and screw the threaded knob on the tripod into the female thread on the laser.
3. Slide the laser's Power/Transport Lock switch to the right to turn the laser ON (Figure A ⑦).
4. Press  once to display a horizontal line.

- Mark two points (P1 and P2) at least 9m (30') apart along the length of the laser's horizontal line on the wall.
- Relocate the laser at the other end of the wall and align the laser's horizontal line with point P2 (Figure (E) ②).
- Mark point P3 on the laser line near point P1.
- Measure the vertical distance between points P1 and P3.
- If your measurement is greater than the **Allowable Distance Between P1 & P3** for the corresponding **Distance Between P1 & P2** in the following table, the laser must be serviced at an authorized service center.

Distance Between P1 & P2	Allowable Distance Between P1 and P3
9m (30')	6mm (1/4")
12m (40')	8mm (5/16")
15m (50')	10mm (13/32")

Horizontal Line Accuracy - Tilt

Checking the tilt of the laser's horizontal line requires a flat vertical surface at least 9m (30') wide.

- Place a tripod as shown in Figure (E) ①, which is:
 - At the center of the wall (D 1/2).
 - In front of the wall at a distance of half the size of the wall (D 1/2).
- Place the laser on the tripod and screw the threaded knob on the tripod into the female thread on the tripod adapter.
- Slide the laser's Power/Transport Lock switch to the right to turn the laser ON (Figure (A) ⑦).
- Press (Ⓢ) 3 times to display a horizontal line and a vertical line.
- Aim the laser's vertical line at the first corner or reference point (Figure (E) ①).
- Measure half the distance across the wall (D1/2).
- Where the horizontal laser line crosses the halfway point (D1/2), mark point P1.
- Rotate the tripod so the laser's vertical line is aimed at another corner or reference point (Figure (E) ②).
- Where the horizontal laser line crosses the halfway point (D1/2), mark point P2.

- Measure the vertical distance between P1 and P2 (Figure (E) ③).
- If your measurement is greater than the **Allowable Distance Between P1 & P2** for the corresponding **Distance (D1)** in the following table, the laser must be serviced at an authorized service center.

Distance (D1)	Allowable Distance Between P1 and P2
9m (30')	3mm (1/8")
12m (40')	4mm (5/32")
15m (50')	5mm (7/32")

Vertical Line Accuracy - Plumb

Checking the plumb of the laser's vertical line.

- Measure the height of a door jamb (or a reference point on the ceiling) to get height D1 (Figure (F) ①).
- Place the laser on the floor across from the door jamb, (Figure (F) ①).
- Slide the laser's Power/Transport Lock switch to the right to turn the laser ON (Figure (A) ⑦).
- Press (Ⓢ) twice to display a vertical line.
- Aim the laser's vertical line toward the door jamb or the reference point on the ceiling.
- Where the laser's vertical line meets the height of the door jamb, mark point P1.
- From where the laser beam hits the floor, measure the D1 distance and mark it point P2.
- From P2, measure the D1 distance and mark it point P3.
- Move the laser to the opposite side of point P3 and aim the laser's vertical line toward point P2 (Figure (F) ②).
- Align the laser's vertical line with points P2 and P3 on the floor, and mark point P4 over the door jam.
- Measure the distance between P1 and P4 (Figure (F) ③).

12. If your measurement is greater than the **Allowable Distance Between P1 & P4** for the corresponding **Vertical Distance (D1)** in the following table, the laser must be serviced at an authorized service center.

Height of Vertical Distance (D1)	Allowable Distance Between P1 and P4
2.5m (8')	1.5mm (1/16")
5m (16')	3.0mm (1/8")
6m (20')	3.6mm (9/64")
9m (30')	5.5mm (9/32")

Using the Laser

Operating Tips

- Always mark the center of the beam created by the laser.
- Extreme temperature changes may cause movement of internal parts that can affect accuracy. Check your accuracy often while working.
- If the laser is ever dropped, check to make sure it is still calibrated.
- As long as the laser is properly calibrated, the laser is self-leveling. Each laser is calibrated at the factory to find level as long as it is positioned on a flat surface within average $\pm 4^\circ$ of level. No manual adjustments are required.
- Use the laser on a smooth, flat, level, surface.

Turning the Laser Off

Slide the Power/Transport Lock switch to the OFF/Locked position (Figure (A) (B)) when the laser is not in use. If the switch is not placed in the Locked position, the laser will not turn off.

Using the Laser with Accessories



WARNING:

Since accessories other than those offered by Stanley have not been tested with this laser, use of such accessories with this laser could be hazardous.

Only use Stanley accessories that are recommended for use with this model. Accessories that may be suitable for one laser may create a risk of injury when used with another laser.

The bottom of the laser is equipped with 1/4-20 and 5/8-11 female threads (Figure (C)) to accommodate current or future Stanley accessories. Only use Stanley accessories specified for use with this laser. Follow the directions included with the accessory.

Recommended accessories for use with this laser are available at extra cost from your local dealer or authorized service center. If you need assistance locating any accessory, please contact your nearest Stanley service center or visit our website: <http://www.2helpU.com>.

Using the Laser with the Multibracket

Most line/dot lasers which have a 5/8-11 mounting thread can be used with the Multibracket FMHT77435 (Figure (C)). The multibracket can then be used free-standing or mounted in several ways:

- Use its rubber strap around a pole, 2"×4", or other vertical object.
- Use its rear magnets against a metal beam.
- Hook its rear screw hole over a nail or screw on a wall.
- Use its ceiling clamp to hold onto the track for a hanging/suspended ceiling.
- Use the bottom 5/8-11 or 1/4-20 thread to attach to a tripod.

Maintenance

- When the laser is not in use, clean the exterior parts with a damp cloth, wipe the laser with a soft dry cloth to make sure it is dry, and then store the laser in the kit box provided.
- Although the laser exterior is solvent resistant, NEVER use solvents to clean the laser.
- Do not store the laser at temperatures below -20°C (-5°F) or above 60°C (140°F).
- To maintain the accuracy of your work, check the laser often to make sure it is properly calibrated.
- Calibration checks and other maintenance repairs may be performed by Stanley service centers.

Troubleshooting

The Laser Does Not Turn On

- Make sure the laser's Li-ion battery is fully-charged.
- Be sure to keep the laser dry.
- If the laser unit is heated above 50 °C (120 °F), the unit will not turn ON. If the laser has been stored in extremely hot temperatures, allow it to cool. The laser level will not be damaged by using the Power/Transport Lock switch before cooling to its proper operating temperature.

The Laser Beams Flash

The lasers are designed to self-level up to an average of 4° in all directions. If the laser is tilted so much that the internal mechanism cannot level itself, the laser beams will flash indicating that the tilt range has been exceeded. THE FLASHING BEAMS CREATED BY THE LASER ARE NOT LEVEL OR PLUMB AND SHOULD NOT BE USED FOR DETERMINING OR MARKING LEVEL OR PLUMB. Try repositioning the laser on a more level surface.

The Laser Beams Will Not Stop Moving

The laser is a precision instrument. Therefore, if it is not positioned on a stable (and motionless) surface, the laser will continue to try to find level. If the beam will not stop moving, try placing the laser on a more stable surface. Also, try to make sure that the surface is relatively flat and level, so that the laser is stable.

Service and Repairs

Note: *Disassembling the laser level will void all warranties on the product.*

To assure product SAFETY and RELIABILITY, repairs, maintenance and adjustment should be performed by authorized service centers. Service or maintenance performed by unqualified personnel may result in a risk of injury. To locate your nearest Stanley service center, go to <http://www.2helpU.com>.

GB Specifications

	FMHT77595
Light Source	Laser diodes
Laser Wavelength	510 – 530 nm visible
Laser Power	≤1.3 mW CLASS 2 LASER PRODUCT
Working Range	30m (100') 50m (165') with Detector
Operating Temperature	-10°C to 50°C (14°F to 122°F)
Storage Temperature	-20°C to 60°C (-5°F to 140°F)
Environmental	Water & Dust Resistant to IP54

Inhalt

- Informationen zum Laser
- Benutzersicherheit
- Aufladen der Batterie
- Einschalten des Lasers
- Prüfen der Lasergenauigkeit
- Verwendung des Lasers
- Wartung
- Fehlerbehebung
- Service und Reparaturen
- Spezifikationen

Informationen zum Laser

Der Kreuzlinienlaser FMHT77595 ist ein Laserprodukt der Klasse 2. Der Laser ist ein selbstnivellierendes Laserwerkzeug, das für Projekte genutzt werden kann, bei denen eine horizontale (waagerechte) und vertikale (senkrechte) Ausrichtung nötig ist.

Benutzersicherheit

Sicherheitsrichtlinien

Im Folgenden wird die Relevanz der einzelnen Warnhinweise erklärt. Bitte lesen Sie die Betriebsanleitung und achten Sie auf diese Symbole.

 **GEFAHR:** Weist auf eine unmittelbar drohende gefährliche Situation hin, die, sofern nicht vermieden, zu tödlichen oder schweren Verletzungen führt.

 **WARNUNG:** Weist auf eine möglicherweise gefährliche Situation hin, die, sofern nicht vermieden, zu tödlichen oder schweren Verletzungen führen kann.

 **VORSICHT:** Weist auf eine möglicherweise gefährliche Situation hin, die, sofern nicht vermieden, zu leichten oder mittelschweren Verletzungen führen kann.

HINWEIS: Weist auf ein Verhalten hin, das nichts mit Verletzungen zu tun hat, aber, wenn es nicht vermieden wird, zu Sachschäden führen kann.

Bei Fragen oder Anmerkungen zu diesem oder anderen Stanley-Werkzeugen besuchen Sie bitte <http://www.2helpU.com>.

EG-Konformitätserklärung



Stanley erklärt hiermit, dass das Produkt FMHT77595 in Übereinstimmung mit den grundlegenden Anforderungen und allen anderen Bestimmungen der Richtlinie 1999/5/EC steht.

Der vollständige Text der EU-Konformitätserklärung kann bei Stanley Tools, Egide Walschaertsstraat 14-16, 2800 Mechelen, Belgien, oder unter folgender Internetadresse angefordert werden: www.2helpu.com.



WARNUNG:

Lesen und verstehen Sie alle Anweisungen. Das Nichtbeachten von Warnhinweisen und Anweisungen in dieser Anleitung kann schweren Verletzungen führen.

BEWAHREN SIE DIESE ANWEISUNGEN AUF



WARNUNG:

Belastung durch Laserstrahlung. Zerlegen oder modifizieren Sie den Laser-Nivelliergerät nicht. Im Inneren befinden sich keine zu wartenden Teile. Es können schwere Augenverletzungen auftreten.



WARNUNG:

Gefährliche Strahlung. Die Verwendung von Steuerelementen oder Anpassungen sowie die Durchführung von Verfahren, die nicht den hierin beschriebenen entsprechen, kann zu gefährlicher Strahlenbelastung führen.

Das Etikett auf Ihrem Laser kann die folgenden Symbole enthalten.

Symbol	Bedeutung
V	Volt
mW	Milliwatt
	Laser-Warnung
nm	Wellenlänge in Nanometer
2	Laser der Klasse 2

Warnetiketten

Für mehr Komfort und Sicherheit sind auf Ihrem Laser folgende Etiketten angebracht.



WARNUNG: Zur Reduzierung der Verletzungsgefahr muss jeder Benutzer die Betriebsanleitung lesen.



WARNUNG: LASERSTRAHLUNG. BLICKEN SIE NICHT IN DEN STRAHL. Laserprodukt der Klasse 2.

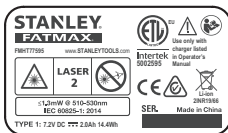

- Wird die Anlage in einer vom Hersteller nicht angegebenen Weise eingesetzt, kann der Schutz durch die Geräte beeinträchtigt werden.
- Betreiben Sie den Laser nicht in explosionsgefährdeter Umgebung, in der sich brennbare Flüssigkeiten, Gase oder Staub befinden. Dieses Werkzeug kann Funken erzeugen, die den Staub oder die Dämpfe entzünden können.
- Bewahren Sie einen nicht verwendeten Laser außerhalb der Reichweite von Kindern und anderen nicht im Umgang damit geschulten Personen auf. Laser sind in den Händen nicht geschulter Personen gefährlich.
- Die Werkzeugwartung MUSS durch qualifiziertes Reparaturpersonal durchgeführt werden. Service oder Wartung durch nicht qualifiziertes Personal kann zu Verletzungen führen. Ihr nächstgelegenes Stanley Service Center finden Sie auf <http://www.2helpU.com>.
- Verwenden Sie keine optischen Werkzeuge wie Teleskope oder Tachymeter, um den Laserstrahl zu sehen. Es können schwere Augenverletzungen auftreten.
- Bringen Sie den Laser nicht in eine Stellung, in der jemand absichtlich oder unbeabsichtigt in den Laserstrahl blicken kann. Es können schwere Augenverletzungen auftreten.
- Stellen Sie den Laser nicht in der Nähe einer reflektierenden Oberfläche auf, die den Laserstrahl in Richtung der Augen von Personen ablenken kann. Es können schwere Augenverletzungen auftreten.

- Schalten Sie den Laser aus, wenn er nicht verwendet wird. Wenn der Laser eingeschaltet bleibt, erhöht sich das Risiko, dass jemand in den Laserstrahl blickt.
- Nehmen Sie keinerlei Änderungen am Laser vor. Veränderungen am Werkzeug können zu gefährlicher Laserstrahlung führen.
- Betreiben Sie den Laser nicht in der Nähe von Kindern und lassen Sie ihn nicht von Kindern bedienen. Es können schwere Augenverletzungen auftreten.
- Entfernen oder beschädigen Sie keine Warnetiketten. Wenn Etiketten entfernt werden, können der Benutzer oder andere Personen unbeabsichtigt Strahlung ausgesetzt werden.
- Stellen Sie den Laser auf einer ebenen Fläche auf. Wenn der Laser umfällt, kann es zu Schäden daran oder zu schweren Verletzungen kommen.

Sicherheit von Personen

- Seien Sie aufmerksam, achten Sie darauf, was Sie tun, und gehen Sie sachgerecht mit dem Laser um. Benutzen Sie den Laser nicht, wenn Sie müde sind oder unter dem Einfluss von Drogen, Alkohol oder Medikamenten stehen. Ein Moment der Unachtsamkeit beim Betrieb eines Lasers kann zu schweren Verletzungen führen.
- Tragen Sie persönliche Schutzausrüstung. Tragen Sie Augenschutz. Je nach Arbeitsbedingungen empfiehlt sich das Tragen von Schutzausrüstung, zum Beispiel Staubmaske, rutschfeste Sicherheitsschuhe, Schutzhelm und Gehörschutz, um Verletzungen zu vermeiden.

Verwendung und Pflege des Werkzeugs

- Benutzen Sie keinen Laser, dessen Einschalt-/Transportsperre defekt ist. Ein Werkzeug, das sich nicht mehr ein- oder ausschalten lässt, ist gefährlich und muss repariert werden.
- Befolgen Sie die Anweisungen im Abschnitt **Wartung** dieses Handbuchs. Die Verwendung nicht genehmigter Teile oder die Nichtbeachtung der **Wartungsanweisungen** können zu Gefahr von Stromschlägen oder Verletzungen führen.

Sicherer Umgang mit Batterien

Der Laser FMHT77595 wird mit einem Li-Ion-Akku betrieben.



WARNUNG:

Um das Risiko von Verletzungen zu verringern, muss der Benutzer das Produkthandbuch sowie das Handbuch zum sicheren Umgang mit Lasern und das Handbuch zum sicheren Umgang mit Batterien lesen.

Aufladen der Batterie

Verwenden Sie das mit dem Laser FMHT77595 gelieferte Ladegerät, um den Lithium-Ionen-Akku des Lasers aufzuladen.

1. Verbinden Sie den Netzstecker am Ende des Ladegeräts mit einer Steckdose (Abbildung **(B 1)**).
2. Ziehen Sie auf der Rückseite des Lasers die Anschlussabdeckung ab und zur Seite (Abbildung **(B 2)**).
3. Stecken Sie das kleinere Ende des Ladegeräts in den Ladeanschluss des Lasers (Abbildung **(B 3)**).
4. Warten Sie, bis der Akku vollständig aufgeladen ist. Die Power-LED leuchtet, während der Akku geladen wird.
5. Nachdem die Power-LED erloschen ist, trennen Sie das Ladegerät von der Steckdose und vom Ladeanschluss des Lasers.
6. Schieben Sie die Anschlussabdeckung wieder über den Ladeanschluss des Lasers.

Wenn der Laser nicht in Gebrauch ist, schieben Sie die Einschalt-/Transportsperre nach LINKS in die Position Locked/OFF (Gesperrt/AUS) (Abbildung **(A 6)**), um die Batterie zu schonen.

Einschalten des Lasers

1. Stellen Sie den Laser auf eine glatte, ebene Fläche.
2. Schieben Sie die Einschalt-/Transportsperre nach RECHTS in die Position Unlocked/ON (Entsperrt/AN) (Abbildung **(A 7)**).

3. Achten Sie auf dem Tastenfeld (Abbildung **(A 4)**) darauf, dass **(6)** grün leuchtet (> 5%). Wenn **(6)** blinkt, ist die Batterie nur noch zu weniger als 5 % geladen.

- Der Laser kann noch kurze Zeit weiterbetrieben werden, wenn die Batterieleistung weiter abfällt, aber die Laserlinien werden schnell schwächer.
- Nach dem vollständigen Aufladen und dem erneuten Einschalten des Lasers kehren die Laserlinien zu voller Helligkeit zurück.

4. Drücken Sie wie in Abbildung **(A 2)** gezeigt **(C)** einmal, um eine horizontale Laserlinie anzuzeigen, ein zweites Mal, um eine vertikale Laserlinie anzuzeigen, und ein drittes Mal, um eine horizontale Linie und eine vertikale Linie anzuzeigen.

5. Überprüfen Sie die Laserstrahlen. Der Laser ist so konstruiert, dass er sich selbst nivellieren kann. Wenn der Laser so stark geneigt ist, dass er sich nicht selbst nivellieren kann (> 4°), blinken die Laserstrahlen kontinuierlich zwei Mal und **(6)** auf dem Tastenfeld blinkt dauerhaft (Abbildung **(A 3)**).

6. Wenn die Laserstrahlen blinken, ist der Laser nicht horizontal (oder vertikal) ausgerichtet und sollte NICHT zur Bestimmung oder Markierung von horizontalen oder vertikalen Ebenen verwendet werden. Versuchen Sie, den Laser auf einer ebenen Fläche neu zu positionieren.

7. Drücken Sie **(4)** auf dem Tastenfeld, um den Impuls-Modus zu testen. **(6)** leuchtet dann auf dem Tastenfeld auf (Abbildung **(A 5)**) und die Laserstrahlen erscheinen heller, da sie sehr schnell blinken. Der Impuls-Modus wird nur zusammen mit einem Detektor verwendet, um die Laserstrahlen über eine längere Strecke zu projizieren.

6. Wenn ALLE der folgenden Bedingungen ERFÜLLT sind, fahren Sie mit den Anweisungen unter **Prüfen der Lasergenauigkeit** fort, BEVOR SIE DEN LASER für ein Projekt VERWENDEN.

- Es ist das erste Mal, **dass Sie den Laser verwenden** (oder wenn der Laser extremen Temperaturen ausgesetzt war).
- Der Laser wurde längere Zeit nicht auf seine Genauigkeit überprüft.
- Der Laser ist **heruntergefallen**.

Prüfen der Lasergenauigkeit

D Die Laserwerkzeuge wurden werkseitig versiegelt und kalibriert. Es wird empfohlen, vor der ersten Verwendung **des Lasers** (und falls der Laser extremen Temperaturen ausgesetzt war) und danach regelmäßig eine Genauigkeitsprüfung durchzuführen, um die Genauigkeit Ihrer Arbeit zu gewährleisten. Beachten Sie bei den Genauigkeitsprüfungen gemäß diesem Handbuch die folgenden Richtlinien:

- Nutzen Sie die größtmögliche Fläche/Entfernung, die dem Arbeitsabstand am nächsten liegt. Je größer die Fläche/Entfernung, desto leichter ist es, die Genauigkeit des Lasers zu messen.
- Stellen Sie den Laser auf eine Fläche, die in beide Richtungen glatt, stabil und eben ist.
- Markieren Sie die Mitte des Laserstrahls.

Genauigkeit der horizontalen Linie - Waagrechte

Das Prüfen der Waagrechten der horizontalen Linie des Lasers erfordert eine ebene vertikale Fläche von mindestens 9m (30') Breite.

1. Stellen Sie an einem Ende der Wand ein Stativ auf (Abbildung **D** ①).
2. Setzen Sie den Laser auf das Stativ und schrauben Sie den Gewindeteil am Stativ in das Innengewinde des Laser.
3. Schieben Sie die Einschalt-/Transportsperre des Lasers nach rechts, um den Laser einzuschalten (Abbildung **A** ⑦).
4. Drücken Sie **⊕** einmal, um eine horizontale Linie anzuzeigen.
5. Markieren Sie entlang der Länge der horizontalen Linie des Lasers an der Wand zwei Punkte (P1 und P2), die mindestens 9m (30') auseinander liegen.
6. Stellen Sie den Laser am anderen Ende der Wand auf und richten Sie die horizontale Linie des Lasers an Punkt P2 aus (Abbildung **D** ②).
7. Markieren Sie Punkt P3 auf der Laserlinie nahe an Punkt P1.
8. Messen Sie die vertikale Entfernung zwischen den Punkten P1 und P3.

9. Wenn Ihr Messwert größer als die **Zulässige Entfernung zwischen P1 & P3** für die entsprechende **Entfernung zwischen P1 & P2** gemäß der folgenden Tabelle ist, muss der Laser von einer autorisierten Kundendienststelle gewartet werden.

Entfernung zwischen P1 & P2	Zulässige Entfernung zwischen P1 und P3
9 m (30')	6 mm (1/4")
12 m (40')	8 mm (5/16")
15 m (50')	10 mm (13/32")

Genauigkeit der horizontalen Linie - Neigung

Das Prüfen der Neigung der horizontalen Linie des Lasers erfordert eine ebene vertikale Fläche von mindestens 9m (30') Breite.

1. Stellen Sie ein Stativ wie in Abbildung **E** ① gezeigt auf, und zwar:
 - In der Mitte der Wand (D 1/2).
 - Vor der Wand in einem Abstand von der halben Wandlänge (D 1/2).
2. Setzen Sie den Laser auf das Stativ und schrauben Sie den Gewindeteil am Stativ in das Innengewinde des Laser.
3. Schieben Sie die Einschalt-/Transportsperre des Lasers nach rechts, um den Laser einzuschalten (Abbildung **A** ⑦).
4. Drücken Sie **⊕** 3 Mal, um eine horizontale Linie und eine vertikale Linie anzuzeigen.
5. Richten Sie die vertikale Linie des Lasers an der ersten Ecke oder dem Bezugspunkt aus (Abbildung **E** ①).
6. Messen Sie die halbe Entfernung über die Wand (D1/2).
7. Wo die horizontale Laserlinie den Punkt der halben Entfernung kreuzt (D1/2), markieren Sie Punkt P1.
8. Drehen Sie das Stativ so, dass die vertikale Linie des Lasers auf eine andere Ecke oder einen anderen Bezugspunkt gerichtet ist (Abbildung **E** ②).
9. Wo die horizontale Laserlinie den Punkt der halben Entfernung kreuzt (D1/2), markieren Sie Punkt P2.
10. Messen Sie die vertikale Entfernung zwischen P1 und P2 (Abbildung **E** ③).

11. Wenn Ihr Messwert größer als die **Zulässige Entfernung zwischen P1 & P2** für die entsprechende **Entfernung (D1)** gemäß der folgenden Tabelle ist, muss der Laser von einer autorisierten Kundendienststelle gewartet werden.

Entfernung (D1)	Zulässige Entfernung zwischen P1 und P2
9 m (30')	3 mm (1/8")
12 m (40')	4 mm (5/32")
15 m (50')	5 mm (7/32")

Vertikale Liniengenauigkeit - Senkrechte

Überprüfung der Senkrechten der vertikalen Laserlinie.

- Messen Sie die Höhe eines Türpfostens (oder eines Bezugspunkts an der Decke), um die Höhe D1 zu erhalten (Abbildung (F) ①).
- Stellen Sie den Laser gegenüber dem Türpfosten auf den Boden, (Abbildung (F) ①).
- Schieben Sie die Einschalt-/Transportsperre des Lasers nach rechts, um den Laser einzuschalten (Abbildung (A) ⑦).
- Drücken Sie  zweimal, um eine vertikale Linie anzuzeigen.
- Richten Sie die vertikale Linie des Lasers auf den Türpfosten oder den Bezugspunkt an der Decke.
- Wenn die vertikale Linie des Lasers die Höhe des Türpfostens erreicht, markieren Sie den Punkt mit P1.
- Messen Sie von dort, wo der Laserstrahl auf den Boden trifft, den Abstand D1 und markieren Sie den Punkt P2.
- Messen Sie von P2 aus den Abstand D1 und markieren Sie den Punkt mit P3.
- Stellen Sie den Laser auf dann der gegenüberliegenden Seite von Punkt P3 auf und richten Sie die vertikale Linie des Lasers auf Punkt P2 (Abbildung (F) ②).
- Richten Sie die vertikale Linie des Lasers an den Punkten P2 und P3 am Boden aus und markieren Sie Punkt P4 über dem Türpfosten.
- Messen Sie die Entfernung zwischen P1 und P4 (Abbildung (F) ③).

12. Wenn Ihr Messwert größer als die **Zulässige Entfernung zwischen P1 & P4** für die entsprechende **Vertikale Entfernung (D1)** gemäß der folgenden Tabelle ist, muss der Laser von einer autorisierten Kundendienststelle gewartet werden.

Höhe der vertikalen Entfernung (D1)	Zulässige Entfernung zwischen P1 und P4
2,5 m (8')	1,5 mm (1/16")
5 m (16')	3,0 mm (1/8")
6 m (20')	3,6 mm (9/64")
9 m (30')	5,5 mm (9/32")

Verwendung des Lasers

Hinweise zum Betrieb

- Markieren Sie immer die Mitte des vom Laser erzeugten Strahls.
- Extreme Temperaturänderungen können eine Bewegung der inneren Teile verursachen, was die Genauigkeit beeinträchtigen kann. Überprüfen Sie während der Arbeit häufig die Genauigkeit.
- Wenn der Laser herunterfällt, überprüfen Sie, ob er noch richtig kalibriert ist.
- Solange der Laser korrekt kalibriert ist, ist der Laser selbst nivellierend. Jeder Laser ist werksseitig so kalibriert, dass er die Waagerechte findet, solange er auf einer geraden Fläche mit durchschnittlich $\pm 4^\circ$ Abweichung zur Waagerechten steht. Es sind keine manuellen Einstellungen erforderlich.
- Verwenden Sie den Laser auf einer glatten, ebenen Fläche.

Ausschalten des Lasers

Schieben Sie die Einschalt-/Transportsperre nach rechts in die Position OFF/Locked (AUS/Gesperrt) (Abbildung (A) ⑤), wenn der Laser nicht verwendet wird. Wenn sich der Schalter nicht in der Position Locked (Gesperrt) befindet, schaltet sich der Laser nicht aus.

Verwenden des Lasers mit Zubehör

D



WARNUNG:

Da Zubehör, das nicht von Stanley angeboten wird, nicht mit diesem Laser geprüft worden ist, kann die Verwendung von solchem Zubehör an diesem Laser gefährlich sein.

Verwenden Sie nur Stanley-Zubehörteile, die für dieses Modell empfohlen werden. Zubehör, das für einen Laser geeignet ist, kann bei Verwendung an einem anderen Laser zu Risiken führen.

Das Unterteil des Lasers besitzt 1/4-20 und 5/8-11 Innengewinde (Abbildung ©), an denen aktuelle oder zukünftige Zubehörteile von Stanley montiert werden können. Verwenden Sie nur Stanley-Zubehörteile, die für diesen Laser konzipiert wurden. Befolgen Sie die Anweisungen der Zubehörteile.

Empfohlenes Zubehör für diesen Laser können Sie bei Ihrem Händler oder einem autorisierten Service Center erwerben. Wenn Sie Hilfe bei der Zubehörsuche benötigen, wenden Sie sich bitte an Ihr nächstgelegenes Stanley Service Center oder besuchen Sie unsere Website: <http://www.2helpU.com>.

Verwenden des Lasers mit der Multibracket

Die meisten Linien-/Punktlaser, die ein 5/8-11-Montagegewinde haben, können mit der Multibracket FMHT77435 verwendet werden (Abbildung ©). Die Multibracket kann dann freistehend verwendet oder auf verschiedene Weise montiert werden:

- Verwenden Sie den Gummiriemen um Stangen mit den Maßen 2"x4" oder um andere vertikale Objekte.
- Verwenden Sie für Metallbalken die integrierten Magneten.
- Haken Sie das Gerät am hinteren Schraubenloch an einen Nagel oder eine Schraube in der Wand ein.
- Verwenden Sie die Deckenhalterung zum Anbringen an der Schiene einer hängenden/abgehängten Decke.
- Verwenden Sie das untere 5/8-11- oder 1/4-20-Gewinde zum Befestigen an einem Stativ.

Wartung

- Wenn der Laser nicht in Gebrauch ist, reinigen Sie die Außenteile mit einem feuchten Tuch und wischen Sie den Laser mit einem weichen, trockenen Tuch ab, damit er trocken ist, und bewahren Sie den Laser in der zugehörigen Box auf.
- Obwohl das Äußere des Lasers lösungsmittelbeständig ist, verwenden Sie zu seiner Reinigung NIEMALS Lösungsmittel.
- Lagern Sie den Laser nicht bei Temperaturen unter -20 °C oder über 60 °C.
- Um die Genauigkeit Ihrer Arbeit zu gewährleisten, überprüfen Sie den Laser regelmäßig auf korrekte Kalibrierung.
- Kalibrierungsprüfungen und andere Wartungsarbeiten können von Stanley Service Centern durchgeführt werden.

Fehlerbehebung

Der Laser lässt sich nicht einschalten

- Sicherstellen, dass der Li-Ion-Akku des Lasers vollständig aufgeladen ist.
- Achten Sie darauf, den Laser trocken zu halten.
- Wenn die Lasereinheit über 50 °C warm wird, schaltet sich das Gerät nicht ein. Wenn der Laser bei extrem heißen Temperaturen gelagert wurde, lassen Sie ihn abkühlen. Das Laser-Nivelliergerät wird nicht beschädigt, wenn Sie die Einschalt-/Transportsperre betätigen, bevor das Gerät auf die richtige Betriebstemperatur abgekühlt ist.

Die Laserstrahlen blinken

Die Laser ist für eine Selbstnivellierung bis zu einer durchschnittlichen Abweichung von 4 ° in alle Richtungen ausgelegt. Wenn der Laser so weit geneigt wird, dass sich der interne Mechanismus nicht selbst ausgleichen kann, blinken die Laserstrahlen, was bedeutet, dass der Neigungsbereich überschritten wurde. WENN DIE VOM LASER ERZEUGTEN STRAHLEN BLINKEN, IST DER LASER NICHT HORIZONTAL ODER VERTIKAL AUSGERICHTET UND SOLLTE NICHT ZUR BESTIMMUNG ODER MARKIERUNG VON HORIZONTAL EN ODER VERTIKAL EN EBENEN VERWENDET WERDEN. Versuchen Sie, den Laser auf einer noch ebeneren Fläche neu zu positionieren.

Die Laserstrahlen hören nicht auf, sich zu bewegen

Der Laser ist ein Präzisionsinstrument. Daher wird der Laser, wenn er nicht auf einer stabilen (und bewegungslosen) Fläche steht, weiterhin versuchen, sich selbst zu nivellieren. Wenn die Bewegung des Strahls nicht aufhört, versuchen Sie, den Laser auf eine stabilere Fläche zu stellen. Versuchen Sie auch sicherzustellen, dass die Fläche möglichst flach und eben ist, damit der Laser stabil steht.

D

Service und Reparaturen

Anmerkung: Wenn der Laser zerlegt wird, werden alle Garantien des Produkts ungültig.

Zur Gewährleistung der SICHERHEIT und ZUVERLÄSSIGKEIT des Produkts sollten Reparatur-, Wartungs- und Einstellungsarbeiten nur von autorisierten Kundendienststellen durchgeführt werden. Service oder Wartung durch nicht qualifiziertes Personal kann das Risiko von Verletzungen erhöhen. Ihr nächstgelegenes Stanley Service Center finden Sie auf <http://www.2helpU.com>.

Technische Daten

	FMHT77595
Lichtquelle	Laserdioden
Laser-Wellenlänge	510 – 530 nm sichtbar
Laserleistung	≤1,3 mW LASERPRODUKT DER KLASSE 2
Funktionsbereich	30 m (100') 50 m (165') mit Detektor
Betriebstemperatur	-10°C bis 50°C (14°F bis 122°F)
Lagertemperatur	-20°C bis 60°C (-5°F bis 140°F)
Umwelt	Wasser- & staubbeständig gemäß IP54

Table des matières

F

- Informations sur le laser
- Sécurité de l'utilisateur
- Recharger la batterie
- Allumer le laser
- Vérifier la précision du laser
- Utiliser le laser
- Maintenance
- Dépannage
- Révision et réparations
- Caractéristiques

Informations sur le laser

Le laser à lignes transversales FMHT77595 est un produit laser de CLASSE 2. Le laser est un outil laser à mise à niveau automatique qui peut être utilisé pour les projets d'alignement horizontal (de niveau) et vertical (à l'aplomb).

Sécurité de l'utilisateur

Directives liées à la sécurité

Les définitions ci-dessous décrivent le niveau de gravité de chaque mention d'avertissement. Veuillez lire le manuel et faire attention à ces symboles.



DANGER : Indique une situation de risque imminent qui conduit, si elle n'est pas évitée, à la mort ou à de graves blessures.



AVERTISSEMENT : Indique une situation de risque potentiel, qui pourrait, si elle n'est pas évitée, conduire à la mort ou à de graves blessures.



ATTENTION : Indique une situation de risque potentiel qui peut, si elle n'est pas évitée, conduire à des blessures légères.

REMARQUE : Indique une pratique ne posant aucun risque de blessures mais qui, si elle n'est pas évitée, peut entraîner des dommages matériels.

Si vous avez des questions ou des commentaires concernant cet outil ou tout autre outil Stanley, consultez le site <http://www.2helpu.com>.

Déclaration de conformité CE



Stanley déclare par la présente que le produit FMHT77595 est conforme aux exigences essentielles et à toutes les autres dispositions de la Directive 1999/5/CE.

L'intégralité du certificat de conformité européenne est accessible auprès de Stanley Tools, Egide Walschaertsstraat 14-16, 2800 Mechelen, Belgique ou à l'adresse Internet suivante : www.2helpu.com.



AVERTISSEMENT :

Vous devez lire et assimiler toutes les instructions. Le non-respect des avertissements et des instructions listés dans ce manuel peut entraîner de graves blessures.

CONSERVEZ CES INSTRUCTIONS



AVERTISSEMENT :

Exposition au rayonnement laser. Ne désassemblez et ne modifiez pas le niveau laser. Il n'y a aucune pièce réparable par l'utilisateur à l'intérieur. De graves lésions oculaires pourraient en résulter.



AVERTISSEMENT :

Rayonnement dangereux. L'utilisation de commandes ou de réglages ou l'exécution de procédures autres que celles mentionnées dans ce document peuvent engendrer une exposition dangereuse au rayonnement laser.

L'étiquette figurant sur votre laser peut contenir les symboles suivants.

Symbole	Signification
V	Volts
mW	Milliwatts
	Avertissement laser
nm	Longueur d'onde en nanomètres
2	Laser de classe 2

Étiquettes d'avertissement

Pour des raisons de commodité et de sécurité, les étiquettes suivantes figurent sur votre laser.



AVERTISSEMENT : Afin de réduire le risque de blessures, l'utilisateur doit lire le manuel d'utilisation.



AVERTISSEMENT : RAYONNEMENT LASER. NE REGARDEZ PAS DIRECTEMENT LE FAISCEAU LASER. Produit laser de classe 2.

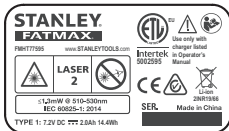

- Si l'équipement est utilisé d'une manière non spécifiée par le fabricant, la protection fournie par l'équipement peut être altérée.
- Ne faites pas fonctionner le laser dans un environnement présentant des risques d'explosion, notamment en présence de liquides, gaz ou poussières inflammables. Cet outil peut créer des étincelles qui peuvent enflammer les poussières et les fumées.
- Rangez le laser non utilisé hors de portée des enfants et des autres personnes non qualifiées. Les lasers peuvent être dangereux entre des mains inexpérimentées.
- Les réparations sur l'outil DOIVENT être réalisées par un réparateur qualifié. Toute opération de réparation ou de maintenance réalisée par une personne non qualifiée peut engendrer des blessures. Pour connaître l'emplacement de votre centre d'assistance Stanley le plus proche, consultez le site <http://www.2helpU.com>.
- N'utilisez pas d'instruments optiques, comme un télescope ou une lunette pour regarder le faisceau laser. De graves lésions oculaires pourraient en résulter.
- Ne placez pas le laser dans une position permettant que quiconque puisse regarder volontairement ou non vers le faisceau laser. De graves lésions oculaires pourraient en résulter.

- Ne placez pas le laser près d'une surface réfléchissante qui pourrait faire refléter le faisceau laser dans les yeux de quiconque. De graves lésions oculaires pourraient en résulter.
- Éteignez le laser si vous ne l'utilisez pas. Laisser le laser allumé augmente le risque que quelqu'un regarde le faisceau.
- Ne modifiez le laser d'aucune manière. La modification de l'outil pourrait provoquer une exposition dangereuse au rayonnement du laser.
- Ne faites pas fonctionner le laser près d'enfants et ne laissez pas les enfants utiliser le laser. De graves lésions oculaires pourraient en résulter.
- Ne retirez et n'abîmez pas les étiquettes d'avertissement. Si les étiquettes étaient retirées, l'utilisateur ou d'autres personnes pourraient s'exposer au rayonnement par inadvertance.
- Placez le laser de façon sûre, sur une surface de niveau. La chute du laser peut occasionner l'endommagement de ce dernier ainsi que de graves blessures.

Sécurité des personnes

- Restez vigilant, surveillez ce que vous faites et faites preuve de bon sens lorsque vous utilisez le laser. N'utilisez pas le laser si vous êtes fatigué ou sous l'influence de drogue, d'alcool ou de médicaments. Tout moment d'inattention pendant l'utilisation du laser peut engendrer de graves blessures.
- Portez des équipements de protection individuelle. Portez toujours une protection oculaire. En fonction des conditions de travail, le port d'équipements de protection individuelle, comme un masque à poussières, des chaussures de sécurité antidérapantes, un casque et des protections auditives peuvent réduire les blessures.

Utilisation et entretien de l'outil

- N'utilisez pas le laser si l'interrupteur Alimentation/Verrouillage Transport ne permet plus d'allumer et d'éteindre le laser. Tout outil qui ne peut plus être commandé par son interrupteur est dangereux et doit être réparé.
- Respectez les instructions de la section Maintenance de ce manuel. L'utilisation de pièces non autorisées ou le non-respect des instructions de la section Maintenance peuvent occasionner un risque de choc électrique ou de blessures.

Sécurité concernant les piles

Le laser FMHT77595 est alimenté par une batterie Li-ion.



AVERTISSEMENT :

Afin de réduire le risque de blessure, l'utilisateur doit lire le manuel d'utilisation du produit, ainsi que le manuel de sécurité laser et le manuel de sécurité lié aux piles et batteries.

Recharger la batterie



Utilisez le chargeur emballé avec le laser FMHT77595 pour recharger la batterie Li-ion du laser.





1. Insérez la prise électrique de l'une des extrémités du chargeur dans une prise électrique (Figure (B) ①).
2. Ouvrez le cache-prise à l'arrière du laser vers la droite (Figure (B) ②).
3. Insérez la petite extrémité du câble du chargeur dans le port de charge du laser (Figure (B) ③).
4. Laissez au laser le temps de se recharger complètement. Le voyant d'alimentation reste allumé pendant la charge de la batterie.
5. Quand le voyant d'alimentation s'éteint, débranchez le chargeur de la prise électrique et du port de charge du laser.
6. Réinstallez le cache-prise sur le port de charge du laser.

Lorsque le laser n'est pas utilisé, glissez l'interrupteur Alimentation/Verrouillage Transport vers la GAUCHE en position Verrouillé/Arrêt (Figure (A) ⑥) pour économiser la batterie.

Allumer le laser

1. Placez le laser sur une surface lisse, plane et de niveau.
2. Glissez l'interrupteur Alimentation/Verrouillage Transport vers la droite en position Déverrouillé/Marche (Figure (A) ⑦).

3. Sur le clavier (Figure (A) ④), assurez-vous que  est vert (> 5%). Si  clignote, cela indique que le niveau de charge des piles est inférieur à 5%.

- Le laser peut alors continuer à fonctionner pendant un court moment alors que la puissance de la batterie continue à chuter, mais les lignes laser s'assombrissent rapidement.
 - Après avoir complètement rechargé le laser et l'avoir rallumé, les lignes laser retrouvent leur pleine luminosité.
4. Comme illustré par la Figure (A) ②, appuyez une fois sur  pour diffuser une ligne laser horizontale, une seconde fois pour diffuser une ligne verticale et une troisième fois pour diffuser une ligne horizontale et une ligne verticale.
 5. Vérifiez les faisceaux laser. Le laser est conçu pour se mettre automatiquement de niveau. Si le laser est trop penché et qu'il ne peut pas se mettre de niveau (> 4°), les faisceaux laser clignotent en continu deux fois et  clignote en continu sur le clavier (Figure (A) ③).
 6. Si les faisceaux laser clignotent, cela indique que le laser n'est pas de niveau (ou d'aplomb) et qu'il NE DOIT PAS ÊTRE UTILISÉ pour déterminer ou marquer un niveau ou un aplomb. Essayez alors de placer le laser sur une surface de niveau.
 7. Appuyez sur  sur le clavier pour tester le mode Impulsion.  s'allume sur le clavier (Figure (A) ⑤) et les faisceaux laser apparaissent plus clairs, car ils clignotent à une cadence très rapide. Le mode Impulsion n'est utilisé qu'avec un détecteur pour projeter les faisceaux laser à longue portée.
 8. Si UNE des constatations suivantes est VRAIE, poursuivez avec les instructions relatives à la **Vérification de la précision du laser** AVANT D'UTILISER LE LASER pour un projet.
 - C'est la **première fois que vous utilisez le laser** (si le laser a été exposé à des températures extrêmes).
 - La précision du laser n'a **pas été vérifiée depuis longtemps**.
 - Il se peut que le laser ait **chuté**.

Vérifier la précision du laser

Les outils laser sont scellés et calibrés en usine. Nous vous recommandons de procéder à la vérification de la précision **avant d'utiliser le laser pour la première fois** (si le laser a été exposé à des températures extrêmes) et ensuite régulièrement afin de garantir la précision de votre travail. Lorsque vous procédez à une quelconque vérification de précision listée dans ce manuel, respectez ces directives :

- Utilisez une zone/distance la plus grande possible et la plus proche possible de la distance d'utilisation. Plus la zone/distance est grande, plus il est simple de mesurer la précision du laser.
- Placez le laser sur une surface lisse, plane, stable, de niveau dans les deux sens.
- Marquez le centre du faisceau laser.

Précision de la ligne horizontale - Niveau

La vérification du niveau de la ligne horizontale du laser nécessite une surface verticale plate d'au moins 9m (30') de large.

1. Placez un trépied à l'une des extrémités du mur (Figure **D** ①).
2. Placez le laser sur le trépied et vissez le bouton fileté du trépied dans le filetage femelle de laser.
3. Glissez l'interrupteur Alimentation/Verrouillage Transport vers la droite pour allumer le laser (Figure **A** ⑦).
4. Appuyez une fois sur **Ⓢ** pour diffuser une ligne horizontale.
5. Marquez deux points (P1 et P2) à au moins 9m (30') l'un de l'autre le long de la ligne horizontale du laser sur le mur.
6. Repositionnez le laser à l'autre extrémité du mur et alignez la ligne horizontale du laser avec le point P2 (Figure **D** ②).
7. Marquez le point P3 sur la ligne laser près du point P1.
8. Mesurez la distance verticale entre les points P1 et P3.

- 9.** Si votre mesure est plus grande que la **Distance admissible entre P1 et P3** pour la **distance entre P1 et P2** correspondante dans le tableau suivant, cela indique que le laser doit être réparé dans un centre d'assistance agréé.

Distance Entre P1 et P2	Distance admissible Entre P1 et P3
9 m (30')	6mm (1/4")
12 m (40')	8mm (5/16")
15 m (50')	10mm (13/32")

Précision de la ligne horizontale - Inclinaison

La vérification de l'inclinaison de la ligne horizontale du laser nécessite une surface verticale plate d'au moins 9m (30') de large.

1. Placez un trépied comme illustré par la Figure **E** ①, à savoir :
 - Au centre du mur (D 1/2).
 - Devant le mur à une distance égale à la moitié du mur (D 1/2).
2. Placez le laser sur le trépied et vissez le bouton fileté du trépied dans le filetage femelle de l'adaptateur pour trépied.
3. Glissez l'interrupteur Alimentation/Verrouillage Transport vers la droite pour allumer le laser (Figure **A** ⑦).
4. Appuyez 3 fois sur **Ⓢ** pour diffuser une ligne horizontale et une ligne verticale.
5. Dirigez la ligne verticale du laser sur le premier coin ou le point de référence (Figure **E** ①).
6. Mesurez la moitié de la distance du mur (D1/2).
7. Là où la ligne laser horizontale coupe le point à la moitié du mur (D1/2), marquez le point P1.
8. Pivotez le trépied de façon que la ligne verticale du laser soit dirigée vers un autre coin ou point de référence (Figure **E** ②).
9. Là où la ligne laser horizontale coupe le point à la moitié du mur (D1/2), marquez le point P2.
10. Mesurez la distance verticale entre les points P1 et P2 (Figure **E** ③).

- 11.** Si votre mesure est plus grande que la **Distance admissible entre P1 et P2** pour la **distance (D1)** correspondante dans le tableau suivant, cela indique que le laser doit être réparé dans un centre d'assistance agréé.

Distance (D1)	Distance admissible Entre P1 et P2
9 m (30')	3mm (1/8")
12 m (40')	4mm (5/32")
15 m (50')	5mm (7/32")

Précision de la ligne verticale - Aplomb

Vérification de l'aplomb de la ligne verticale du laser.

- Mesurez la hauteur d'un montant de porte (ou d'un point de référence au plafond) pour obtenir la hauteur D1 (Figure **F** **1**).
- Placez le laser au sol en face le montant de porte, (Figure **F** **1**).
- Glissez l'interrupteur Alimentation/Verrouillage Transport vers la droite pour allumer le laser (Figure **A** **7**).
- Appuyez deux fois sur **Ⓢ** pour diffuser une ligne verticale.
- Dirigez la ligne verticale du laser sur le montant de porte ou le point de référence au plafond.
- Marque le point P1 là où la ligne verticale du laser rencontre la hauteur du montant de porte.
- Depuis là où le faisceau laser touche le sol, mesurez la distance D1 et marquez-la par le point P2.
- À partir de P2, mesurez la distance D1 et marquez-la par le point P3.
- Déplacez le laser à l'opposé du point P3 et dirigez la ligne verticale du laser vers le point P2 (Figure **F** **2**).
- Alignez la ligne verticale du laser avec les points P2 et P3 au sol et marquez le point P4 sur le montant de porte.
- Mesurez la distance entre les points P1 et P4 (Figure **F** **3**).

- 12.** Si votre mesure est plus grande que la **Distance admissible entre P1 et P4** pour la **distance verticale (D1)** correspondante dans le tableau suivant, cela indique que le laser doit être réparé dans un centre d'assistance agréé.

Hauteur de la distance verticale (D1)	Distance admissible Entre P1 et P4
2,5 m (8')	1,5mm (1/16")
5m (16')	3,0mm (1/8")
6 m (20')	3,6mm (9/64")
9m (30')	5,5mm (9/32")

Utiliser le laser

Astuces d'utilisation

- Marquez toujours le centre du faisceau créé par le laser.
- Les variations extrêmes de températures peuvent faire bouger les pièces à l'intérieur du laser et affecter la précision. Vérifiez souvent la précision au cours de votre travail.
- Si le laser chute, vérifiez qu'il est toujours calibré.
- Tant que le laser est correctement calibré, il garde sa capacité de détection du niveau automatique. Chaque laser est calibré en usine pour trouver le niveau dès qu'il est placé sur une surface plate à $\pm 4^\circ$. Aucun réglage manuel n'est nécessaire.
- Utilisez le laser sur une surface régulière, plane et de niveau.

Éteindre le laser

Glissez l'interrupteur Alimentation/Verrouillage Transport en position Arrêt/Verrouillé (Figure **A** **6**) lorsque le laser n'est pas utilisé. Tant que l'interrupteur n'est pas placé sur la position Verrouillé, le laser ne s'éteint pas.

Utiliser le laser avec des accessoires



AVERTISSEMENT :

Les accessoires, autres que ceux proposés par Stanley n'ont pas été testés avec ce laser, leur utilisation avec ce laser peut donc être dangereuse.

N'utilisez que des accessoires Stanley, recommandés pour ce modèle. Les accessoires adaptés pour un laser particulier peuvent occasionner des risques de blessures s'ils sont utilisés avec un autre laser.

Au bas du laser se trouve des trous filetés 1/4-20 et 5/8-11 (Figure ©) adaptés pour les accessoires Stanley existants ou futurs. N'utilisez que des accessoires Stanley, recommandés pour être utilisés avec ce laser. Respectez les instructions fournies avec l'accessoire.

Les accessoires recommandés pour ce laser sont disponibles en option chez votre revendeur ou dans un centre d'assistance agréé. Si vous avez besoin d'aide pour trouver un accessoire, contactez votre centre d'assistance Stanley le plus proche ou consultez le site web : <http://www.2helpU.com>.

Utilisation du laser avec la fixation multifonction

La plupart des lasers à lignes ou à points disposant d'un orifice fileté 5/8-11 peut être utilisée avec la fixation multifonction FMHT77435 (Figure ©). La fixation multifonction peut être utilisée de façon autonome ou installée de différentes façons :

- Utilisez la lanière caoutchoutée autour d'un mât, 2"x4" ou de tout autre objet vertical.
- Utilisez les aimants à l'arrière contre une paroi métallique.
- Accrochez le trou de vis à l'arrière sur un clou ou une vis au mur.
- Utilisez l'attache pour plafond pour le maintenir sur un rail de faux plafond/plafond tendu.
- Utilisez les orifices filetés 5/8-11 ou 1/4-20 au bas pour le fixer à un trépied.

Maintenance

- Lorsque le laser n'est pas utilisé, nettoyez les parties extérieures à l'aide d'un chiffon humide, essuyez le laser avec un chiffon doux et sec pour le sécher complètement et rangez-le dans le boîtier dans lequel il a été fourni.
- Même si l'extérieur du laser résiste aux solvants, n'utilisez JAMAIS aucun solvant pour le nettoyer.
- Ne rangez pas le laser à des températures inférieures à -20°C (-5°F) ou supérieures à 60°C (140°F).
- Pour conserver la précision de votre travail, vérifiez régulièrement le calibrage correct du laser.
- Les vérifications du calibrage et les autres tâches de maintenance et de réparation peuvent être effectuées dans les centres d'assistance Stanley.

Dépannage

Le laser ne s'allume pas

- Assurez-vous que la batterie Li-Ion est bien rechargée.
- Assurez-vous de garder le laser au sec.
- Si le module laser chauffe à plus de 50°C (120°F), il ne s'allume pas. Si le laser a été rangé à des températures extrêmement chaudes, laissez-le refroidir. Le niveau du laser ne sera pas endommagé si l'interrupteur Alimentation/Verrouillage Transport est utilisé avant que le laser ne refroidisse à sa température de fonctionnement.

Les faisceaux laser clignent

Les lasers sont conçus pour se mettre automatiquement de niveau à une inclinaison moyenne de 4° dans toutes les directions. Si le laser est trop penché pour que le mécanisme interne puisse se mettre de niveau automatiquement, les faisceaux laser clignent pour indiquer que la plage d'inclinaison a été dépassée. **LES FAISCEAUX LASER CRÉÉS PAR LE LASER NE SONT PAS DE NIVEAU OU D'APLOMB ET LE LASER NE DOIT PAS ÊTRE UTILISÉ POUR DÉTERMINER OU MARQUER UN NIVEAU OU UN APLOMB.** Essayez de placer le laser sur une surface plus droite.

Les faisceaux laser ne cessent pas de bouger

Le laser est un instrument de précision. C'est la raison pour laquelle il cherche continuellement le niveau s'il n'est pas placé sur une surface stable et immobile. Si le faisceau ne s'arrête pas de bouger, tentez de placer le laser sur une surface plus stable. Assurez-vous aussi que la surface est relativement plate et de niveau pour que le laser soit stable.

F

Révision et réparations

Remarque : Le désassemblage du niveau laser annule toutes les garanties du produit.

Afin d'assurer la SÛRETÉ et la FIABILITÉ du produit, les réparations, la maintenance et les réglages doivent être réalisés dans des centres d'assistance agréés. Toute opération de réparation ou de maintenance réalisée par une personne non qualifiée peut engendrer des blessures. Pour connaître l'emplacement de votre centre d'assistance Stanley le plus proche, consultez le site <http://www.2helpU.com>.

Caractéristiques

	FMHT77595
Source lumineuse	Diodes laser
Longueur de l'onde laser	510 – 530 nm visible
Puissance laser	≤1.3 mW PRODUIT LASER DE CLASSE 2
Plage de fonctionnement	30m (100') 50m (165') avec détecteur
Température de fonctionnement	-10°C à 50°C (14°F à 122°F)
Température de stockage	-20°C à 60°C (-5°F à 140°F)
Environnemental	Résistance à l'eau et la poussière IP54

Contenuti

- Informazioni sulla livella laser
- Sicurezza dell'utilizzatore
- Ricarica della batteria
- Accensione della livella laser
- Verifica dell'accuratezza della livella laser
- Uso della livella laser
- Manutenzione
- Risoluzione dei problemi
- Assistenza e riparazioni
- Specifiche

Informazioni sulla livella laser

La Livella laser a linee incrociate autolivellante FMHT77595 è un prodotto laser di Classe 2. Questa livella è uno strumento laser autolivellante utilizzabile per lavori di allineamento orizzontale (livella) e verticale (filo a piombo).

Sicurezza dell'utilizzatore

Istruzioni di sicurezza

Le definizioni riportate di seguito descrivono il livello di allerta rappresentato da ogni parola di segnalazione. Leggere attentamente il manuale, prestando attenzione a questi simboli.



PERICOLO: indica una situazione di pericolo imminente che, se non evitata, provoca lesioni gravi o addirittura mortali alle persone.



AVVERTENZA: indica una situazione potenzialmente pericolosa che, se non evitata, potrebbe provocare lesioni gravi o addirittura letali alle persone.



ATTENZIONE: indica una situazione potenzialmente pericolosa che, se non evitata, potrebbe provocare lesioni di lieve o media entità alle persone.

AVVISO: indica una situazione non in grado di causare lesioni alle persone, ma che, se non evitata, potrebbe provocare danni materiali.

Per qualsiasi domanda o commento in merito a questo o ad altri prodotti Stanley visitare il sito web <http://www.2helpU.com>.

Dichiarazione di conformità CE



Stanley dichiara che il prodotto FMHT77595 rispetta i requisiti fondamentali e tutte le altre disposizioni sanciti dalla Direttiva 1999/5/CE.

Il testo completo della Dichiarazione di conformità UE può essere richiesto a Stanley Tools, Egide Walschaertsstraat 14-16, 2800 Mechelen, Belgio oppure è disponibile al seguente indirizzo Internet: www.2helpu.com.



AVVERTENZA:

leggere e comprendere tutte le istruzioni. La mancata osservanza delle avvertenze e istruzioni contenute nel presente manuale potrebbe causare infortuni gravi.

CONSERVARE LE PRESENTI ISTRUZIONI



AVVERTENZA:

esposizione a radiazioni laser. Non smontare né modificare la livella laser. Al suo interno non sono presenti parti riparabili dall'utilizzatore. Potrebbero verificarsi lesioni gravi agli occhi.



AVVERTENZA:

radiazioni pericolose. L'uso di controlli o regolazioni o l'esecuzione di procedure diversi da quelli specificati in questo manuale potrebbe provocare l'esposizione a radiazioni pericolose.

L'etichetta applicata sulla livella laser potrebbe contenere i simboli riportati di seguito.

Simbolo	Significato
V	Volt
mW	milliwatt
	Avvertenza laser
nm	Lunghezza d'onda in nanometri
2	Prodotto laser di Classe 2

Etichette di avvertenza

Per scopi di comodità e sicurezza, sulla livella laser sono presentati le etichette riportate di seguito.



AVVERTENZA: per ridurre il rischio di infortuni, l'utilizzatore deve leggere il manuale d'istruzioni.



AVVERTENZA: RADIAZIONI LASER. NON FISSARE DIRETTAMENTE IL RAGGIO LASER. Prodotto laser di Classe 2.

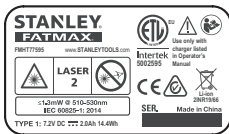

- Se l'apparecchio viene utilizzato in modo non specificato dal fabbricante, la protezione fornita dall'apparecchio può essere compromessa.
- Evitare di impiegare questa livella laser in ambienti esposti al rischio di esplosione, ad esempio in presenza di liquidi, gas o polveri infiammabili. Questo strumento genera scintille che possono incendiare le polveri o i fumi.
- Quando non viene usata, riporre la livella laser fuori dalla portata dei bambini o di persone non addestrate. Le livelle laser risultano pericolose se usate da persone inesperte.
- Gli interventi di assistenza o manutenzione sulla livella laser DEVONO essere condotti da personale qualificato. In caso contrario potrebbero verificarsi lesioni a persone. Per trovare il centro di assistenza Stanley più vicino visitare il sito web <http://www.2helpU.com>.
- Non utilizzare strumenti ottici, come un telescopio o uno strumento di osservazione astronomico, per guardare il raggio laser. Potrebbero verificarsi lesioni gravi agli occhi.
- Non collocare la livella laser in una posizione in cui qualcuno potrebbe fissare direttamente il raggio laser in maniera intenzionale o accidentale. Potrebbero verificarsi lesioni gravi agli occhi.
- Non collocare la livella laser in prossimità di una superficie riflettente che potrebbe dirigere il raggio laser riflesso verso gli occhi di qualcuno. Potrebbero verificarsi lesioni gravi agli occhi.

- **Spegnerne la livella laser quando non è in uso.** Il fatto di lasciarla accesa aumenta il rischio che qualcuno fissi il raggio laser.
- **Non modificare in alcun modo la livella laser.** L'apporto di modifiche alla livella laser potrebbe comportare l'esposizione a radiazioni laser pericolose.
- **Non utilizzare la livella laser vicino a dei bambini e non lasciare che i bambini la usino.** Potrebbero verificarsi lesioni gravi agli occhi.
- **Non staccare né rovinare le etichette di avvertenza.** Rimuovendo le etichette, l'utilizzatore o altre persone potrebbero inavvertitamente esporsi alle radiazioni.
- **Appoggiare la livella laser in modo sicuro su una superficie piana.** Se la livella laser dovesse cadere, potrebbe danneggiarsi e provocare gravi lesioni a persone.

Sicurezza personale

- Essere vigili, considerare le proprie azioni e utilizzare il proprio buon senso durante l'uso della livella laser. Non utilizzare la livella laser quando si è stanchi o sotto l'effetto di droghe, alcool o medicinali. Un attimo di disattenzione durante l'uso della livella laser potrebbe causare gravi danni alle persone.
- Usare dispositivi di protezione individuale. Indossare sempre occhiali di protezione. In base alle condizioni operative, l'impiego di dispositivi di protezione individuale, quali mascherina antipolvere, scarpe antinfortunistiche antiscivolo, elmetto e protezioni per l'udito, riduce il rischio di lesioni alle persone.

Utilizzo e cura dello strumento

- Non utilizzare la livella laser se l'interruttore di **Accensione/Blocco per trasporto** non funziona. Qualsiasi dispositivo con interruttore non funzionante è pericoloso e deve essere riparato.
- Seguire le istruzioni riportate nel capitolo **Manutenzione** di questo manuale. L'uso di componenti non autorizzati o la mancata osservanza delle istruzioni riportate nel capitolo **Manutenzione** potrebbe comportare il rischio di scosse elettriche o lesioni a persone.

Sicurezza delle batterie

La livella laser FMHT77595 è alimentata da una batteria agli ioni di litio.



AVVERTENZA:

per ridurre il rischio di lesioni personali l'utilizzatore dovrà leggere il Manuale d'uso del prodotto, il Manuale sulla sicurezza del laser e le Istruzioni sulla sicurezza delle batterie.

Ricarica della batteria

Utilizzare il caricabatterie fornito in dotazione con la livella laser FMHT77595 per caricare la batteria agli ioni di litio dello strumento.

1. Inserire la spina presente a un'estremità del caricabatterie nella presa elettrica (Figura (B) (1)).
2. Sul retro della livella laser, estrarre il coperchio della presa di carica e spostarlo sul lato (Figura (B) (2)).
3. Inserire il connettore piccolo del caricabatterie nella presa di carica della livella laser (Figura (B) (3)).
4. Attendere il tempo necessario affinché il la batteria si ricarichi completamente. Mentre la batteria si sta ricaricando il LED di alimentazione rimane acceso.
5. Dopo il suo spegnimento scollegare il caricabatterie dalla presa di corrente e dalla presa di carica della livella laser.
6. Riposizionare il coperchio della presa di carica della livella laser sulla presa di carica stessa.

Quando la livella laser non è in uso, assicurarsi che l'interruttore di Accensione/Blocco per trasporto sia spostato verso SINISTRA nella posizione Bloccato/Spento (Figura (A) (6)) per risparmiare la carica della batteria.

Accensione della livella laser

1. Posizionare la livella laser su una superficie liscia, piana e uniforme.
2. Spostare l'interruttore di Accensione/Blocco per trasporto verso destra, in posizione Sbloccato/Acesso (Figura (A) (7)).

3. Assicurarsi che l'indicatore (A) (3) sul tastierino (Figura (A) (4)) sia **verde** (livello di carica > 5%). Se l'indicatore (A) (3) **lampeggia**, significa che il livello di carica delle batterie è inferiore al 5%.
 - La livella laser può continuare a funzionare per un breve intervallo di tempo mentre la carica delle batterie continua a ridursi, ma la luminosità dei punti laser proiettati si attenua rapidamente.
 - Una volta che la livella laser si è ricaricata completamente e viene riaccesa, le linee proiettate tornano a un livello di luminosità pieno.
4. Come illustrato nella Figura (A) (2), premere (A) (2) una volta per proiettare una linea laser orizzontale, una seconda volta per proiettare una linea laser verticale e una terza volta per proiettare una linea laser orizzontale e una verticale.
5. Controllare i raggi laser. La livella laser è progettata per autolivellarsi. Se la livella laser viene inclinata tanto da non riuscire ad autolivellarsi (> 4°), i raggi laser lampeggiano in modo continuo e il simbolo (A) (3) sul tastierino lampeggia costantemente (Figura (A) (3)).
6. Se i raggi laser lampeggiano, la livella laser non è esattamente orizzontale (o perpendicolare) e **NON DEVE ESSERE USATA** per stabilire o segnare il livello (orizzontalità) o il piombo (perpendicolarità). Provare a riposizionare la livella laser su una superficie piana.
7. Premere (A) (5) sul tastierino per provare la modalità Luce pulsata. (A) (5) Sul tastierino si illuminerà (Figura (A) (5)) e i raggi laser appariranno più luminosi, data la velocità di lampeggiamento elevata. La modalità Luce pulsata sarà usata esclusivamente con un rilevatore per proiettare i raggi laser a lunga distanza.
8. Se QUALCUNA delle seguenti dichiarazioni è VERA, continuare con le istruzioni per la **Verifica della precisione della livella laser** PRIMA DI UTILIZZARE LA LIVELLA LASER per un progetto.
 - È la **prima volta che si sta usando la livella laser** (nel caso in cui il dispositivo sia stato esposto a temperature estreme).
 - La livella laser non è **stata controllata da tempo per verificarne l'accuratezza**.
 - La livella laser potrebbe essere **caduta**.

Verifica dell'accuratezza della livella laser

I dispositivi laser sono sigillati e calibrati in fabbrica. Prima di utilizzare la livella laser la prima volta **si raccomanda di eseguire una verifica della sua accuratezza** (nel caso in cui il dispositivo sia stato esposto a temperature estreme) e in seguito controllarla regolarmente per assicurare l'accuratezza del proprio lavoro. Quando si esegue una delle verifiche dell'accuratezza elencate in questo manuale, seguire queste linee guida.

- Utilizzare la più ampia area/massima distanza possibile, che più si avvicina alla distanza operativa. Maggiore è l'area/la distanza, più semplice è misurare l'accuratezza della livella laser.
- Posizionare la livella laser su una superficie liscia, piana e stabile, che sia a livello in entrambe le direzioni.
- Segnare il centro del raggio laser.

Precisione della linea orizzontale - Orizzontalità

Per verificare il livello della linea orizzontale proiettata dalla livella laser occorre una superficie piana verticale, larga almeno 9 m (30').

1. Sistemare un treppiede a un'estremità della parete (Figura D ①).
2. Posizionare la livella sul treppiede e avvitare la manopola filettata sul treppiede nel filetto femmina del livella.
3. Spostare l'interruttore di Accensione/Blocco per trasporto verso destra, in posizione Sbloccato/Accesso per accendere la livella (Figura A ⑦).
4. Premere il pulsante  una volta per proiettare una linea laser orizzontale.
5. Segnare due punti (P1 e P2) ad almeno 9 m (30') di distanza sulla lunghezza della linea orizzontale proiettata sulla parete.
6. Riposizionare la livella laser all'altra estremità della parete e allineare la linea orizzontale proiettata con il punto P2 (Figura D ②).
7. Segnare il punto P3 sulla linea laser proiettata accanto al punto P1.

6. Misurare la distanza verticale tra i punti P1 e P3.

9. Se la misura ottenuta supera la **Distanza ammissibile tra P1 e P3** per la **Distanza tra P1 e P2** corrispondente nella tabella riportata di seguito, la livella deve essere sottoposta a manutenzione presso un centro di assistenza autorizzato.

Distanza tra P1 e P2	Distanza ammissibile tra P1 e P3
9 m (30')	6 mm (1/4")
12 m (40')	8 mm (5/16")
15 m (50')	10 mm (13/32")

Accuratezza della linea orizzontale - Inclinazione

Per verificare l'inclinazione della linea orizzontale proiettata dalla livella laser occorre una superficie piana verticale, larga almeno 9 m (30').

1. Sistemare un treppiede come illustrato nella Figura E ①, ossia:
 - al centro della parete (D 1/2);
 - davanti alla parete a una distanza uguale alle metà della lunghezza della parete stessa (D 1/2).
2. Posizionare la livella sul treppiede e avvitare la manopola filettata sul treppiede nel filetto femmina del livella.
3. Spostare l'interruttore di Accensione/Blocco per trasporto verso destra, in posizione Sbloccato/Accesso per accendere la livella (Figura A ⑦).
4. Premere il pulsante  3 volte per proiettare una linea orizzontale e una verticale.
5. Dirigere la linea verticale proiettata dalla livella laser verso il primo angolo o il primo punto di riferimento (Figura E ①).
6. Misurare metà della distanza attraverso la parete (D1/2).
7. Dove la linea laser orizzontale interseca il punto di mezzo (D1/2), segnare il punto P1.
8. Ruotare il treppiede in modo che la linea laser verticale proiettata sia diretta verso un angolo o un punto di riferimento diverso (Figura E ②).
9. Dove la linea laser orizzontale interseca il punto di mezzo (D1/2), segnare il punto P2.
10. Misurare la distanza verticale tra i punti P1 e P2 (Figura E ③).

11. Se la misura ottenuta supera la **Distanza ammissibile tra P1 e P2** per la **Distanza (D1)** corrispondente nella tabella riportata di seguito, la livella deve essere sottoposta a manutenzione presso un centro di assistenza autorizzato.

Distanza (D1)	Distanza ammissibile tra P1 e P2
9 m (30')	3 mm (1/8")
12 m (40')	4 mm (5/32")
15 m (50')	5 mm (7/32")

Precisione della linea verticale - Perpendicolarità

Verifica della perpendicolarità della linea verticale proiettata dalla livella laser.

- Misurare l'altezza dello stipite di una porta (o un punto di riferimento sul soffitto) per ottenere l'altezza D1 (Figura **F** ①).
- Collocare la livella laser sul pavimento davanti allo stipite della porta (Figura **F** ①).
- Spostare l'interruttore di Accensione/Blocco per trasporto verso destra, in posizione Sbloccato/Accesso per accendere la livella (Figura **A** ⑦).
- Premere il pulsante **⊕** due volte per proiettare una linea laser verticale.
- Dirigere la linea verticale proiettata dalla livella laser verso lo stipite della porta il primo punto di riferimento.
- Nel punto in cui la linea laser verticale proiettata interseca l'altezza dello stipite della porta segnare il punto P1.
- Misurare la distanza D1 dal punto in cui il raggio laser colpisce il pavimento e segnare il punto P2.
- Misurare la distanza D1 dal punto P2, e segnare il punto P3.
- Spostare la livella laser sul lato opposto al punto P3 e dirigere la linea verticale proiettata dalla livella verso il punto P2 (Figura **F** ②).
- Allineare la linea verticale proiettata dalla livella laser con i punti P2 e P3 sul pavimento e segnare il punto P4 sullo stipite della porta.
- Misurare la distanza tra i punti P1 e P4 (Figura **F** ③).

12. Se la misura ottenuta supera la **Distanza ammissibile tra P1 e P4** per la **Distanza verticale (D1)** corrispondente nella tabella riportata di seguito, la livella deve essere sottoposta a manutenzione presso un centro di assistenza autorizzato.

Altezza della distanza verticale (D1)	Distanza ammissibile tra P1 e P4
2,5 m (8')	1,5 mm (1/16")
5 m (16')	3,0 mm (1/8")
6 m (20')	3,6 mm (9/64")
9 m (30')	5,5 mm (9/32")

Uso della livella laser

Suggerimenti per l'uso

- Segnare sempre il centro del raggio laser proiettato dalla livella.
- Sbalzi di temperatura estremi possono provocare lo spostamento di componenti interni della livella laser che potrebbero influire sulla sua accuratezza. Verificare spesso l'accuratezza della livella laser mentre si lavora.
- Se la livella laser viene fatta cadere accidentalmente, assicurarsi che sia ancora calibrata.
- Finché la livella laser è adeguatamente calibrata, l'autolivellamento funziona correttamente. Ogni livella laser viene calibrata in fabbrica per trovare l'orizzontalità quando viene posizionata su una superficie piana nella media $\pm 4^\circ$ di orizzontalità. Non sono necessarie regolazioni manuali.
- Posizionare la livella laser su una superficie liscia e piana.

Spegnimento della livella laser

Quando la livella laser non è in uso spostare l'interruttore di Accensione/Blocco per trasporto nella posizione di spegnimento (Figura **A** ⑥). Se l'interruttore non si trova in posizione Bloccato, la livella laser non si spegnerà.

Utilizzo della livella laser con accessori



AVVERTENZA:

dato che gli accessori diversi da quelli proposti da Stanley non sono stati testati con questa livella laser, l'utilizzo di tali accessori con questo prodotto potrebbe comportare dei rischi.

Utilizzare esclusivamente accessori Stanley raccomandati per l'uso con questo modello. Gli accessori indicati per un dispositivo laser potrebbero diventare pericolosi, se utilizzati su un altro.

Nella parte inferiore della livella laser sono presenti attacchi filettati femmina da 1/4"-20 mm e 5/8"-11 mm (Figura ©) per fissare gli accessori Stanley attuali o futuri. Utilizzare esclusivamente accessori Stanley specificati per l'uso con questo dispositivo laser. Seguire le istruzioni fornite con l'accessorio.

Gli accessori raccomandati per l'uso con questa livella laser sono acquistabili pagando un supplemento presso il proprio rivenditore di zona o un centro di assistenza autorizzato. Se si ha bisogno di assistenza per trovare degli accessori, contattare il centro di assistenza Stanley oppure visitare il sito web: <http://www.2helpU.com>.

Uso della livella laser con la staffa multifunzione

La maggior parte delle livelle laser con linee/punti dotate di attacchi filettati di 5/8"-11 mm può essere usata con la staffa multifunzione FMHT77435 (Figura ©). La staffa multifunzione inoltre può stare in piedi autonomamente oppure essere fissata in molti modi:

- utilizzando la cinghietta in gomma per fissarla intorno a un palo (2"×4"), o un altro oggetto verticale;
- utilizzando i magneti posteriori per fissarla a una trave strutturale di metallo;
- agganciando il foro di attacco filettato posteriore a un chiodo o a una vite su una parete;
- utilizzando il morsetto per attacco a soffitto per fissarla sul binario di un controsoffitto sospeso;
- utilizzando gli attacchi filettati da 5/8"-11 mm o 1/4"-20 mm per fissarla a un treppiede.

Manutenzione

- Quando il dispositivo non viene usato, pulire le parti esterne con un panno umido, strofinare la livella con un panno morbido asciutto per assicurarsi di asciugarla bene e riporla nella scatola del kit fornita.
- Anche se le parti esterne della livella laser sono resistenti ai solventi, NON UTILIZZARE MAI solventi per pulire la livella.
- Non conservare la livella laser a temperature inferiori a -20 °C (-5 °F) o superiori a 60 °C (140 °F).
- Per mantenere la precisione del proprio lavoro, controllare spesso la livella, per assicurarsi che sia correttamente calibrata.
- Le verifiche di controllo della calibrazione e le altre riparazioni di manutenzione possono essere eseguite presso i centri assistenza Stanley.

Risoluzione dei problemi

La livella laser non si accende

- Assicurarsi che la batteria agli ioni di litio sia carica.
- Assicurarsi di mantenere la livella laser asciutta.
- Se l'unità laser viene scaldata oltre i 50 °C (120°F), non si accende. Se la livella è stata riposta in un luogo con una temperatura molto alta, lasciarla raffreddare. La livella laser non si danneggia se prima di averla fatta raffreddare per raggiungere la sua temperatura operativa ottimale, viene usato l'interruttore Accensione/Blocco per trasporto.

I raggi laser lampeggiano

Queste livelle laser sono progettate per autolivellarsi in media fino a 4° in tutte le direzioni. Se la livella laser viene inclinata troppo e il meccanismo interno non riesce ad autolivellarsi, i raggi laser lampeggiano, per indicare che è stato superato il range d'inclinazione. I RAGGI LASER PROIETTATI DALLA LIVELLA LAMPEGGIANO PERCHÉ NON SONO ESATTAMENTE ORIZZONTALI O PERPENDICOLARI E LA LIVELLA NON DEVE ESSERE USATA PER STABILIRE O SEGNARE IL LIVELLO (ORIZZONTALITÀ) O IL PIOMBO (PERPENDICOLARITÀ). Provare a riposizionare la livella laser su una superficie più piana.

I raggi laser non smettono di spostarsi

La livella laser è uno strumento di precisione, perciò, se non viene posizionata su una superficie stabile (e ferma), continua a cercare di trovare il punto di orizzontalità. Se il raggio laser non smette di spostarsi, provare a posizionare la livella laser su una superficie più stabile. Inoltre assicurarsi che la superficie di appoggio sia relativamente piana, affinché la livella sia stabile.

Assistenza e riparazioni

Nota: lo smontaggio della livella laser comporterà l'inefficacia di tutte le garanzie applicabili al prodotto.

Per assicurare la SICUREZZA e l'AFFIDABILITÀ della livella laser gli interventi di manutenzione, riparazione regolazione dovranno essere eseguiti presso i centri di assistenza autorizzati. Gli interventi di assistenza o manutenzione svolti da persone non qualificate possono dare luogo al rischio di lesioni personali. Per trovare il centro di assistenza Stanley più vicino visitare il sito web <http://www.2helpU.com>.

Specifiche

	FMHT77595
Sorgente luminosa	Diodi laser
Lunghezza d'onda del laser	510 – 530 nm visibile
Potenza laser	≤1,3 mW (PRODOTTO LASER DI CLASSE 2)
Range operativo	30 m (100') 50 m (165') con rilevatore
Temperatura di esercizio	Da -10°C a 50°C (da 14°F a 122°F)
Temperatura di conservazione	da -20°C a 60°C (da -5°F a 140°F)
Ambiente	Resistente all'acqua e alla polvere IP54

Índice

- Información sobre el láser
- Seguridad del usuario
- Carga de la batería
- Encender el láser
- Comprobar la precisión del láser
- Usar el láser
- Mantenimiento
- Solución de problemas
- Mantenimiento y reparaciones
- Especificaciones

ES

Información sobre el láser

El láser de línea cruzada FMHT77595 es un producto láser de clase 2. El láser es una herramienta láser autonivelante que puede utilizarse para proyectos de alineación horizontal (nivel) y vertical (plomada).

Seguridad del usuario

Pautas de seguridad

Las definiciones que figuran a continuación describen el grado de intensidad correspondiente a cada término de alarma. Lea el manual y preste atención a estos símbolos.

 **PELIGRO:** Indica una situación de peligro inminente que, de no evitarse, ocasionará la muerte o una lesión grave.

 **ADVERTENCIA:** Indica una situación potencialmente peligrosa que, de no evitarse, podría ocasionar la muerte o una lesión grave.

 **PRECAUCIÓN:** Indica una situación potencialmente peligrosa que, de no evitarse, puede ocasionar una lesión de poca o moderada gravedad.

AVISO: Indica una práctica no relacionada con lesiones personales que, de no evitarse, puede ocasionar daños materiales.

Si tiene cualquier pregunta o comentario sobre esta o cualquier otra herramienta de Stanley, vaya a <http://www.2helpu.com>.

Declaración de conformidad CE



Stanley por medio del presente documento declara que el producto FMHT77595 cumple los requisitos esenciales y todas las demás disposiciones de la Directiva 1999/5/CE.

El texto completo de la Declaración de conformidad UE puede solicitarse a Stanley Tools, Egide Walschaertsstraat 14-16, 2800 Mechelen, Bélgica, y también está disponible en la siguiente dirección web: www.2helpu.com.



ADVERTENCIA:

Lea y entienda todas las instrucciones. El incumplimiento de las advertencias e instrucciones indicadas en este manual puede causar lesiones graves.

GUARDE LAS PRESENTES INSTRUCCIONES



ADVERTENCIA:

Exposición a la radiación láser. No desmonte ni modifique el nivel láser. Este aparato no contiene piezas que puedan ser reparadas por el usuario. Pueden producirse lesiones oculares graves.



ADVERTENCIA:

Radiación peligrosa. El uso de controles, ajustes o ejecución de procedimientos distintos a los indicados en el presente manual puede causar una exposición peligrosa a la radiación.

La etiqueta en su láser podrá incluir los siguientes símbolos.

Símbolo	Significado
V	Voltios
mW	Milivatios
	Advertencia sobre el láser
nm	Longitud de onda en nanómetros
2	Láser de Clase 2

Etiquetas de advertencia

Para su comodidad y seguridad, en el láser se encuentran las siguientes etiquetas.



ADVERTENCIA: Para reducir el riesgo de lesiones, el usuario debe leer el manual de instrucciones.



ADVERTENCIA: RADIACIÓN LÁSER. NO FIJE LA VISTA EN EL RAYO. Producto láser de clase 2.

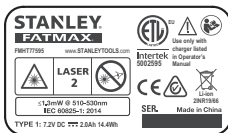

- Si el equipo se utiliza de una manera no especificada por el fabricante, la protección proporcionada por el equipo puede ser deteriorada.
- No utilice el láser en atmósferas explosivas, como ambientes donde haya polvo, gases o líquidos inflamables. Esta herramienta puede originar chispas que pueden inflamar el polvo o los gases.
- Cuando no use el láser, guárdelo fuera del alcance de los niños y de otras personas no capacitadas para usarlo. Los láseres son peligrosos si son utilizados por usuarios no capacitados para su uso.
- Las reparaciones de la herramienta **DEBEN** ser realizadas exclusivamente por personal cualificado. Las operaciones de reparación o mantenimiento realizadas por personal no cualificado pueden causar lesiones. Para localizar su centro de servicios Stanley más próximo, vaya a <http://www.2helpU.com>.
- No utilice herramientas ópticas tales como telescopios o teodolitos para ver el rayo láser. Pueden producirse lesiones oculares graves.
- No coloque el láser en una posición que pueda hacer que alguien mire fijamente el rayo láser de forma intencional o no intencional. Pueden producirse lesiones oculares graves.
- No coloque el láser cerca de una superficie reflectante que refleje el rayo láser hacia los ojos de alguna persona. Pueden producirse lesiones oculares graves.

- **Apague el láser cuando no lo utilice.** Si deja encendido el láser, aumenta el riesgo de que alguien mire directamente al rayo láser.
- **No modifique el láser de ningún modo.** Si realiza cambios en la herramienta, podrá dar lugar a una exposición peligrosa a la radiación láser.
- **No utilice el láser cerca de los niños ni deje que estos lo utilicen.** Pueden producirse daños oculares graves.
- **No retire ni deshaga las etiquetas de advertencia.** Si retira las etiquetas, el usuario u otras personas pueden exponerse involuntariamente a la radiación.
- **Coloque el láser en modo firme sobre una superficie plana.** Si el láser se cae, pueden producirse daños al láser o lesiones graves.

Seguridad personal

- Manténgase alerta, esté atento a lo que hace y use el sentido común cuando utilice el láser. No use el láser si está cansado o bajo los efectos de drogas, medicamentos o alcohol. Un momento de desatención cuando se usa el láser puede ocasionar lesiones personales graves.
- Utilice equipo de seguridad personal. Utilice siempre protección ocular. Dependiendo de las condiciones de trabajo, el uso de equipos de protección tales como mascarilla antipolvo, calzado de seguridad antideslizante, casco de seguridad y protección auditiva reduce las lesiones personales.

Uso y cuidado de la herramienta

- No utilice el láser si este no puede encenderse y apagarse utilizando el interruptor de alimentación/bloqueo de transporte. Toda herramienta que no pueda controlarse con el interruptor es peligrosa y debe ser reparada.
- Siga las instrucciones de la sección **Mantenimiento** de este manual. El uso de piezas no autorizadas o el incumplimiento de las instrucciones de **Mantenimiento** pueden causar riesgo de descarga eléctrica o lesiones.

Seguridad de la batería

El láser FMHT77595 se alimenta con una batería de iones de litio.



ADVERTENCIA:

Para reducir el riesgo de lesiones, el usuario debe leer el manual de usuario del producto, el manual de seguridad del láser y la información de seguridad de la batería.

ES

Carga de la batería

Utilice la unidad de carga incluida con el láser FMHT77595 para cargar la batería de iones de litio del láser.

1. Inserte en enchufe eléctrico de un extremo de la unidad de carga en una toma de corriente (figura B ①).
2. En la parte trasera del láser, retire la cubierta del puerto tirando hacia un lado (figura B ②).
3. Inserte el extremo pequeño de la unidad de carga en el puerto de carga del láser (figura B ③).
4. Deje que la batería se cargue completamente. El led de alimentación permanecerá encendido mientras la batería se esté cargando.
5. Una vez que el led se apague, desconecte la unidad de carga de la toma de corriente y el puerto de carga del láser.
6. Coloque la cubierta del puerto de nuevo en el puerto de carga del láser.

Siempre que el láser no esté en uso, deslice el interruptor de alimentación/bloqueo de transporte hacia la IZQUIERDA a la posición de Apagado/Bloqueado (figura A ⑥) para ahorrar energía.

Encendido del láser

1. Coloque el láser sobre una superficie lisa, plana y estable.
2. Deslice el interruptor de Alimentación/Bloqueo de transporte a la derecha hacia la posición de Desbloqueo/Encendido (figura A ⑦).

3. En el teclado (figura A ④), compruebe que esté verde (> 5 %). Si parpadea, significa que el nivel de la batería es inferior al 5 %.
 - El láser puede seguir funcionando por poco tiempo hasta que se consuma la batería, pero las líneas láser se debilitan rápidamente.
 - Después de cargar el láser completamente y de volver a encender el láser, las líneas láser recuperarán completamente su brillo.
4. Tal y como se muestra en la figura A ②, pulse una vez para mostrar una línea láser horizontal, una segunda vez para mostrar una línea láser vertical y una tercera vez para mostrar una línea horizontal y una línea vertical.
5. Compruebe los rayos del láser. El láser ha sido diseñado para autonivelarse. Si el láser se inclina tanto que no puede autonivelarse (> 4°), los rayos láser seguirán parpadeando dos veces y parpadeará constantemente en el teclado (figura A ③).
6. Si los rayos del láser parpadean, el láser no está nivelado (o a plomo) y NO DEBE UTILIZARSE para determinar o marcar el nivel o la plomada. Intente reposicionar el láser en una superficie nivelada.
7. Pulse el teclado para probar el modo Pulsos. se iluminará en el teclado (figura A ⑤) y los rayos del láser aparecerán más brillantes, hasta que parpadeen a una velocidad muy rápida. Deberá usar el modo Pulsos solo con un detector para proyectar los rayos del láser de largo alcance.
8. Si CUALQUIERA de las siguientes afirmaciones es VERDADERA, siga las instrucciones para **Controlar la precisión del láser** ANTES DE USAR EL LÁSER para un proyecto.
 - Esta es la **primera vez que usa el láser** (en caso de que el láser haya sido expuesto a temperaturas extremas).
 - No se ha comprobado la **precisión del láser durante un periodo**.
 - Puede que el láser se haya **caído**.

Comprobar la precisión del láser

Las herramientas láser vienen selladas y calibradas de fábrica. Se recomienda efectuar una comprobación de la precisión **antes de usar el láser por primera vez** (en caso de que el láser se haya expuesto a temperaturas extremas) y sucesivamente en modo regular para garantizar la precisión del trabajo. Cuando realice las comprobaciones de la precisión indicadas en este manual, siga las siguientes directrices:

- Use el área/distancia más grande y cercana posible a la distancia de funcionamiento. Cuanto más grande sea el área/distancia, más fácil es medir la precisión del láser.
- Coloque el láser sobre una superficie lisa, plana y firme, que esté nivelada en ambas direcciones.
- Marque el centro del rayo láser.

Precisión de la línea horizontal - Nivel

Comprobar el nivel de la línea horizontal del láser requiere una superficie vertical plana de al menos 9 m (30') de ancho.

1. Coloque un trípode en un extremo de la pared (figura **D** ①).
2. Coloque el láser en un trípode y enrosque el pomo roscado del trípode en el agujero roscado del láser.
3. Deslice el interruptor de Alimentación/Bloqueo de transporte del láser a la derecha hacia la posición de encendido (figura **A** ⑦).
4. Pulse **Ⓢ** una vez para mostrar una línea horizontal.
5. Marque dos puntos (P1 y P2) al menos a 9 m (30') de distancia en toda la longitud de la línea horizontal del láser en la pared.
6. Vuelva a colocar el láser en el otro extremo de la pared y alinee la línea horizontal del láser con el punto P2 (figura **D** ②).
7. Marque el punto P3 en la línea del láser cerca del punto P1.
8. Mida la distancia vertical entre los puntos P1 y P3.

9. Si su medición es superior a la **Distancia admisible entre P1 y P3** para la correspondiente **Distancia entre P1 y P2** en la siguiente tabla, el láser debe ser reparado por un centro de servicios autorizado.

Distancia entre P1 y P2	Distancia admisible Entre P1 y P3
9 m (30")	6 mm (1/4")
12 m (40")	8 mm (5/16")
15 m (50")	10 mm (13/32")

Precisión de la línea horizontal - Inclinación

Comprobar la inclinación de la línea horizontal del láser requiere una superficie vertical plana de al menos 9 m (30') de ancho.

1. Coloque un trípode tal y como se muestra en la figura **E** ①, que esté:
 - En el centro de la pared (D 1/2).
 - En frente de la pared, a una distancia equivalente a la mitad del tamaño de la pared (D 1/2).
2. Coloque el láser en un trípode y enrosque el pomo roscado del trípode en el agujero roscado del láser.
3. Deslice el interruptor de Alimentación/Bloqueo de transporte del láser a la derecha hacia la posición de encendido (figura **A** ⑦).
4. Pulse **Ⓢ** 3 veces para mostrar una línea horizontal y una línea vertical.
5. Dirija la línea vertical del láser a la primera esquina o punto de referencia (figura **E** ①).
6. Mida la mitad de la distancia a través de la pared (D1/2).
7. Donde la línea láser horizontal cruza el punto equidistante (D1/2), marque el punto P1.
8. Rote el trípode de forma que la línea vertical del láser apunte a otra esquina o punto de referencia (figura **E** ②).
9. Donde la línea láser horizontal cruza el punto equidistante (D1/2), marque el punto P2.
10. Mida la distancia vertical entre los puntos P1 y P2 (figura **E** ③).

- 11.** Si su medición es superior a la **Distancia admisible entre P1 y P2** para la correspondiente **Distancia (D1)** en la siguiente tabla, el láser debe ser reparado por un centro de servicios autorizado.

Distancia (D1)	Distancia admisible Entre P1 y P2
9 m (30")	3 mm (1/8")
12 m (40")	4 mm (5/32")
15 m (50")	5 mm (7/32")

- 12.** Si su medición es superior a la **Distancia admisible entre P1 y P4** para la correspondiente **Distancia vertical (D1)** en la siguiente tabla, el láser debe ser reparado por un centro de servicios autorizado.

Altura de la distancia vertical (D1)	Distancia admisible Entre P1 y P4
2,5 m (8")	1,5 mm (1/16")
5 m (16")	3,0 mm (1/8")
6 m (20")	3,6 mm (9/64")
9 m (30")	5,5 mm (9/32")

Precisión de la línea vertical - Plomada

Compruebe la plomada de la línea vertical del láser.

- Mida la altura de la jamba de una puerta (o un punto de referencia en el techo) para obtener la altura D1 (figura **F** ①).
- Coloque el láser en el suelo desde la jamba de la puerta (figura **F** ①).
- Deslice el interruptor de Alimentación/Bloqueo de transporte del láser a la derecha hacia la posición de encendido (figura **A** ⑦).
- Pulse **Ⓢ** dos veces para mostrar una línea vertical.
- Dirija la línea vertical del láser hacia la jamba de la puerta o hacia el punto de referencia del techo.
- Donde la línea vertical del láser se encuentra con la altura de la jamba de la puerta, marque el punto P1.
- Desde donde el rayo del láser toca la puerta, mida la distancia D1 y marque el punto P2.
- Desde el punto P2, mida la distancia D1 y marque el punto P3.
- Mueva el láser hacia el lado opuesto del punto P3 y dirija la línea vertical del láser hacia el punto P2 (figura **F** ②).
- Alínee la línea vertical del láser con los puntos P2 y P3 del suelo y marque el punto P4 por encima de la jamba de la puerta.
- Mida la distancia vertical entre los puntos P1 y P4 (figura **F** ③).

Uso del láser

Consejos para el uso

- Marque siempre el centro del rayo creado por el láser.
- Los cambios bruscos de temperatura pueden hacer mover las piezas internas y afectar a la precisión. Compruebe a menudo la precisión cuando utilice el láser.
- En caso de caída del láser, compruebe si aún está calibrado.
- Si el láser está correctamente calibrado, se nivelará automáticamente. Cada láser está calibrado en la fábrica para encontrar el nivel, si se coloca en una superficie plana con un nivel medio de $\pm 4^\circ$. No es necesario realizar ajustes manuales.
- Use el láser sobre una superficie lisa, plana y estable.

Apagar el láser

Deslice el interruptor de alimentación/bloqueo de transporte hacia la posición de apagado (Figura **A** ⑥) cuando no utilice el láser. Si el interruptor no está colocado en la posición de bloqueo, el láser no se apaga.

Usar el láser con accesorios



ADVERTENCIA:

Dado que los accesorios que no sean los suministrados por Stanley no han sido sometidos a pruebas con este láser, el uso de tales accesorios con el láser puede ser peligroso.

Use sólo los accesorios de Stanley recomendados para usar con este modelo. Los accesorios aptos para un láser pueden causar riesgo de daños personales al utilizarse con otro láser.

El fondo del láser está dotado de roscas hembras de 1/4-20 y 5/8-11 (Figura ©) para colocar los accesorios actuales o futuros de Stanley. Utilice exclusivamente accesorios de Stanley específicos para este láser. Siga las instrucciones incluidas con el accesorio.

En su distribuidor local o centro de servicios autorizado, puede adquirir los accesorios recomendados para utilizarlos con el láser. Si necesita asistencia para colocar cualquier accesorio, póngase en contacto con su centro de servicios de Stanley más próximo o visite nuestro sitio web: <http://www.2helpU.com>.

Usar el láser con el soporte multifunción

La mayoría de los láseres de línea/punto que tienen montaje roscado de 5/8-11 pueden usarse con el soporte multifunción FMHT77435 (figura ©). El soporte multifunción puede usarse como pie o para diferentes tipos de montajes como sigue:

- Utilice la tira de goma alrededor de un mástil de 2"×4" u otro objeto vertical.
- Utilice los imanes posteriores contra una viga de metal.
- Cuelgue el orificio de tornillo posterior en un clavo o tornillo en la pared.
- Utilice la abrazadera de techo para sujetarlo a la guía de un techo colgante/suspendido.
- Utilice la rosca del fondo de 5/8-11 o 1/4-20 para fijarlo a un trípode.

Mantenimiento

- Cuando no se usa el láser, limpie las partes exteriores con un paño húmedo, limpie el láser con un paño seco suave para que no se humedezca y guárdelo en el estuche suministrado.
- No obstante la parte exterior del láser sea resistente a los disolventes, NUNCA use disolventes para limpiar el láser.
- No guarde el láser a temperaturas inferiores a -20 °C (-5 °F) o superiores a 60 °C (140 °F).
- Para mantener la precisión de su trabajo, compruebe a menudo que su láser esté bien calibrado.
- Las comprobaciones de calibración y otras reparaciones de mantenimiento pueden ser realizadas por los centros de reparación de Stanley.

Solución de problemas

El láser no se enciende

- Compruebe que la batería de iones de litio esté totalmente cargada.
- Asegúrese de conservar el láser seco.
- Si la unidad láser se calienta por encima de los 50 °C (120 °F), la unidad no se encenderá. Si el láser ha sido almacenado a temperaturas demasiado calientes, deje que se enfríe. El nivel láser no se dañará si usa el botón de alimentación/bloqueo de transporte antes de que se enfríe hasta su temperatura de funcionamiento adecuada.

ES

Los rayos del láser parpadean

Los láseres han sido diseñados para autonivelarse hasta un promedio de 4° en todas las direcciones. Si el láser se inclina demasiado y el mecanismo interno no puede autonivelarse, los haces del láser parpadearán para indicar que se ha superado el rango de inclinación. LOS RAYOS PESTAÑEANTES CREADOS POR EL LÁSER NO ESTÁN NIVELADOS O PLOMADOS Y NO SE DEBEN UTILIZAR PARA DETERMINAR O MARCAR EL NIVEL O EL PLOMADO. Intente reposicionar el láser en una superficie más nivelada.

Los rayos láser no dejan de moverse

El láser es un instrumento de precisión. Por lo tanto, si no se coloca sobre una superficie estable (y fija), el láser seguirá intentando encontrar su nivel. Si el haz no deja de moverse, intente colocar el láser en una superficie más estable. Del mismo modo, intente comprobar que la superficie sea relativamente plana y nivelada, para que el láser sea estable.

Mantenimiento y reparaciones

Nota: Si desmonta el nivel láser se anularán todas las garantías del producto.

Para garantizar la SEGURIDAD y la FIABILIDAD del producto, las operaciones de reparación, mantenimiento y ajuste deberán ser realizadas por los centros de servicio autorizados. Las operaciones de reparación o mantenimiento realizadas por personal no cualificado pueden causar riesgo de lesiones. Para obtener ayuda o información de los centros de servicio Stanley más próximo, vaya a <http://www.2helpU.com>.

Especificaciones

	FMHT77595
Fuente de luz	Diodos del láser
Longitud de onda del láser	510–530 nm visible
Potencia del láser	PRODUCTO LÁSER DE CLASE 2 ≤ 1.3 mW
Rango de trabajo	30 m (100') 50 m (165') con detector
Temperatura de funcionamiento	-10 °C a 50 °C (14 °F a 122 °F)
Temperatura de almacenamiento	-20 °C a 60 °C (-5 °F a 140 °F)
Medioambiental	Resistente al agua y al polvo según IP54

ES

Índice

- Informações sobre o laser
- Segurança do utilizador
- Carregar a bateria
- Ligar o laser
- Verificar a precisão do laser
- Utilizar o laser
- Manutenção
- Resolução de problemas
- Assistência e reparação
- Especificações

Informações sobre o laser

O laser de linha cruzada FMHT77595 é um produto laser de classe 2. O laser é uma ferramenta laser com nivelamento automático que pode ser utilizada para projectos de alinhamento na horizontal (nível) e na vertical (prumo).

Segurança do utilizador

Directrizes de segurança

As definições abaixo descrevem o nível de gravidade de cada aviso. Leia o manual e preste atenção a estes símbolos.

 **PERIGO:** Indica uma situação de perigo eminente que, se não for evitada, irá resultar em morte ou ferimentos graves.

 **ATENÇÃO:** Indica uma situação potencialmente perigosa que, se não for evitada, poderá resultar em morte ou ferimentos graves.

 **CUIDADO:** Indica uma situação potencialmente perigosa que, se não for evitada, poderá resultar em ferimentos ligeiros ou moderados.

AVISO: Indica uma prática não relacionada com ferimentos que, se não for evitada, poderá resultar em danos materiais.

Se tiver alguma dúvida ou comentário sobre esta ou qualquer ferramenta da Stanley, vá para <http://www.2helpU.com>.

Declaração de conformidade da CE



Stanley declara, através do presente documento, que o produto FMHT77595 está em conformidade com os requisitos essenciais e todas as outras provisões da Directiva 1999/5/EC.

O texto na íntegra da Declaração de conformidade da UE pode ser solicitado à Stanley Tools, Egide Walschaertsstraat 14-16, 2800 Mechelen, Bélgica ou está disponível através do seguinte endereço Internet: www.2helpu.com.



ATENÇÃO:

Leia e compreenda todas as instruções. O não seguimento dos avisos e das instruções indicados neste manual poderá resultar em ferimentos graves.

GUARDE ESTAS INSTRUÇÕES



ATENÇÃO:

Exposição a radiação laser. Não desmonte nem modifique o nível laser. O aparelho não tem peças no interior que possam ser reparadas pelo utilizador. Podem ocorrer lesões oculares graves.



ATENÇÃO:

Radiação perigosa. A utilização de controlos ou ajustes, ou o desempenho de procedimentos que não sejam os especificados neste documento podem resultar em exposição radioactiva perigosa.

A etiqueta no laser pode incluir os seguintes símbolos.

Símbolo	Significado
V	Volts
mW	Miliwatts
	Aviso sobre o laser
nm	Comprimento de onda em nanómetros
2	Laser de classe 2

Etiquetas de aviso

Para sua comodidade e segurança, as seguintes etiquetas estão afixadas no laser.



ATENÇÃO: Para reduzir o risco de ferimentos, o utilizador deve ler o manual de instruções.



ATENÇÃO: RADIAÇÃO DO LASER. NÃO OLHE FIXAMENTE PARA O FEIXE. Produto laser de classe 2.

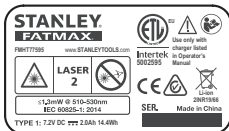

- Se o equipamento for utilizado de forma não especificada pelo fabricante, a protecção fornecida pelo equipamento pode ser prejudicada.
- Não utilize o laser em ambientes explosivos, como, por exemplo, na presença de líquidos, gases ou poeiras inflamáveis. Esta ferramenta pode criar faíscas que poderão inflamar estas poeiras ou vapores.
- Guarde o laser fora do alcance das crianças e de pessoas que não possuam as qualificações necessárias para as manusear. Os lasers são perigosos nas mãos de pessoas que não possuam as qualificações necessárias para as manusear.
- A reparação das ferramentas DEVE ser levada a cabo apenas por pessoal qualificado. A assistência ou manutenção realizada por pessoal que não possua as qualificações necessárias pode dar origem a ferimentos. Para localizar o seu centro de assistência da Stanley mais próximo, vá para <http://www.2helpU.com>.
- Não utilize ferramentas ópticas tais como um telescópio ou trânsito para ver o raio laser. Podem ocorrer lesões oculares graves.
- Não coloque o laser numa posição que possa fazer com que alguém fixe, de maneira intencional ou não, o raio laser. Podem ocorrer lesões oculares graves.
- Não posicione o laser perto de uma superfície com reflexo que possa reflectir o raio laser na direcção dos olhos de uma pessoa. Podem ocorrer lesões oculares graves.

- Desligue o laser quando não estiver a ser utilizado. Se deixar o laser ligado, há um maior risco de fixação do raio laser.
- Não modifique o produto seja como for. A modificação da ferramenta pode resultar em exposição a radiação laser perigosa.
- Não utilize o laser perto de crianças nem permita que crianças utilizem o laser. Podem ocorrer lesões oculares graves.
- Não retire nem estrague as etiquetas de aviso. Se retirar as etiquetas, o utilizador ou outras pessoas podem ficar expostos, inadvertidamente, a radiação.
- Coloque o laser de maneira segura sobre uma superfície nivelada. Se o laser cair, podem ocorrer danos no laser ou ferimentos graves.

Segurança pessoal

- Mantenha-se atento, preste atenção ao que está a fazer e faça uso de bom senso quando utilizar o laser. Não utilize o laser se estiver cansado ou sob o efeito de drogas, álcool ou medicamentos. Um momento de distração durante a utilização do laser poderá resultar em ferimentos graves.
- Use equipamento de protecção pessoal. Use sempre protecção ocular. Dependendo das condições de trabalho, o uso de equipamento de protecção, como uma máscara anti-poeiras, calçado anti-derrapante e protecção auricular reduz a probabilidade de ferimentos.

Utilização e cuidados a ter com a ferramenta

- Não utilize o laser se o interruptor Alimentação/bloqueio para o transporte não ligar ou desligar o laser. Qualquer ferramenta que não possa ser controlada através do interruptor de alimentação é perigosa e tem de ser reparada.
- Siga as instruções indicadas na secção **Manutenção** deste manual. A utilização de peças não autorizadas ou o não cumprimento das instruções de **Manutenção** pode dar origem a choque eléctrico ou ferimentos.

Segurança das pilhas

O laser FMHT77595 é alimentado por uma bateria de iões de lítio.



ATENÇÃO:

Para reduzir o risco de ferimentos, o utilizador deve ler o manual Utilizador do produto, o manual Segurança do laser e o manual Segurança das pilhas.

Carregar a bateria

Utilize a unidade de carregamento que é embalada com o laser FMHT77595 para carregar a bateria de iões de lítio do laser.

1. Insira a ficha elétrica numa extremidade da unidade de carregamento numa tomada elétrica (Figura (B) (1)).
2. Na parte traseira do laser, tire a tampa da porta e deslize-a para o lado (Figura (B) (2)).
3. Insira a extremidade pequena da unidade de carregamento na porta de carregamento do laser (Figura (B) (3)).
4. Aguarde até a bateria ficar totalmente carregada. O LED de potência permanece ligado enquanto a bateria estiver a carregar.
5. Após o LED de potência desligar, retire a unidade de carregamento da tomada elétrica e a porta de carregamento do laser.
6. Empurre a tampa da porta para trás sobre a porta de carregamento do laser.

Sempre que não utilizar o laser, deslize o interruptor Alimentação/Bloqueio para o transporte para a ESQUERDA para a posição Desbloqueado/desligado (Figura (A) (6)) para poupar a energia da bateria.

Ligar o laser

1. Coloque o laser sobre uma superfície macia, plana e nivelada.
2. Deslize o interruptor Alimentação/Bloqueio para o transporte para a direita para a posição Desbloqueado/ligado (Figura (A) (7)).

3. No teclado (Figura (A) (4)), certifique-se de que aparece a verde (> 5%). Se estiver a piscar, isso significa que o nível da bateria é inferior a 5%.
 - O laser pode continuar a funcionar durante um curto período enquanto a energia da bateria continua a ser gasta, mas as linhas laser apagam-se rapidamente.
 - Depois de o laser estar totalmente carregado e de ligá-lo de novo, as linhas laser voltam para o estado de iluminação total.
4. Conforme ilustrado na Figura (A) (2), prima uma vez para apresentar uma linha laser horizontal, duas vezes para apresentar uma linha laser vertical e três vezes para apresentar uma linha horizontal e uma linha vertical.
5. Verifique os feixes laser. O laser foi concebido para nivelamento automático. Se o laser estiver inclinado ao ponto de não ser possível fazer o nivelamento automático (> 4°), os feixes laser piscam duas vezes de maneira contínua e piscam de maneira constante no teclado (Figura (A) (3)).
6. Se os feixes laser começarem a piscar, o laser não está nivelado (ou a prumo) e **NÃO DEVE SER UTILIZADO** para determinar ou assinalar o nível ou o prumo. Tente posicionar o laser numa superfície nivelada.
7. Prima no teclado para testar o modo Impulso. acende-se no teclado (Figura (A) (5)) e os feixes laser aparecem mais ténues, uma vez que piscam muito depressa. Só pode utilizar o modo Impulso com um detector para projectar a gama de longo alcance dos feixes laser.
8. Se alguma das seguintes afirmações for VERDADEIRA, avance para as instruções indicadas em **Verificar a precisão do laser** ANTES DE UTILIZAR O LASER para um projecto.
 - Esta é a **primeira vez que utiliza o laser** (no caso do laser ter sido exposto a temperaturas extremas).
 - O laser não é **verificado em termos de precisão há algum tempo**.
 - O laser pode ter sofrido uma **queda**.

Verificar a precisão do laser

As ferramentas laser estão seladas e foram calibradas na fábrica. É recomendável efectuar uma verificação de precisão **antes de utilizar o laser pela primeira vez** (no caso do laser ter sido exposto a temperaturas extremas) e depois com regularidade para garantir a precisão do seu trabalho. Quando efectuar uma das verificações de precisão listadas neste manual, siga as seguintes directrizes:

- Utilize a maior área/distância possível, o mais próximo possível da distância operacional. Quanto maior for a área/distância, mais fácil é medir a precisão do laser.
- Coloque o laser sobre uma superfície macia, plana e estável e que esteja nivelada em ambas as direcções.
- Marque o centro do feixe laser.

Precisão da linha horizontal - nível

A verificação do nível da linha horizontal do laser requer uma superfície vertical plana de, pelo menos, 9 m (30') de largura.

1. Coloque o tripé numa extremidade da parede (Figura **D** ①).
2. Monte o laser num tripé e aperte o parafuso roscado do tripé na rosca fêmea no laser.
3. Deslize o interruptor Alimentação/Bloqueio para o transporte para a direita para ligar o laser (Figura **A** ⑦).
4. Prima **Ⓢ** uma vez para apresentar uma linha horizontal.
5. Marque dois pontos (P1 e P2) a pelo menos 9 m (30') de distância ao longo do comprimento da linha horizontal do laser na parede.
6. Volte a colocar o laser na outra extremidade da parede e alinhe a linha horizontal do laser com o ponto P2 (Figura **D** ②).
7. Marque o ponto P3 na linha laser perto do ponto P1.
8. Meça a distância vertical entre os pontos P1 e P3.

9. Se a medição for superior à **Distância permissível entre P1 e P3** para a **Distância entre P1 e P2** correspondente na seguinte tabela, o laser deve ser reparado num centro de assistência autorizado.

Distância entre P1 e P2	Distância permissível Entre P1 e P3
9 m	6 mm (1/4")
12 m	8 mm (5/16")
15 m	10 mm (13/32")

Precisão da linha horizontal - Inclinação

A verificação da inclinação da linha horizontal do laser requer uma superfície vertical plana de, pelo menos, 9 m (30') de largura.

1. Coloque um tripé conforme ilustrado na Figura **E** ①, o qual se encontra:
 - No centro da parede (D 1/2).
 - Em frente à parede a uma distância de metade do tamanho da parede (D 1/2).
2. Monte o laser num tripé e aperte o parafuso roscado do tripé na rosca fêmea no laser.
3. Deslize o interruptor Alimentação/Bloqueio para o transporte para a direita para ligar o laser (Figura **A** ⑦).
4. Prima **Ⓢ** 3 vezes para apresentar uma linha horizontal e uma linha vertical.
5. Aponte a linha vertical do laser no primeiro canto ou ponto de referência (Figura **E** ①).
6. Meça metade da distância ao longo da parede (D1/2).
7. No ponto onde a linha laser horizontal se cruza com o ponto intermédio (D1/2), assinale o ponto P1.
8. Rode o tripé, de modo que a linha vertical do laser aponte para outro canto ou ponto de referência (Figura **E** ②).
9. No ponto onde a linha laser horizontal se cruza com o ponto intermédio (D1/2), assinale o ponto P2.
10. Meça a distância vertical entre os pontos P1 e P2 (Figura **E** ③).

11. Se o valor da medição for superior à **Distância permitível entre P1 e P2** para a **Distância (D1)** correspondente na seguinte tabela, o laser deve ser reparado num centro de assistência autorizado.

Distância (D1)	Distância permitível Entre P1 e P2
9 m	3 mm (1/8")
12 m	4 mm (5/32")
15 m	5 mm (7/32")

Precisão da linha vertical - Prumo

Verificar o prumo da linha vertical do laser.

1. Meça a altura do batente de uma porta (ou um ponto de referência no tecto) para obter a altura D1 (Figura F ①).
2. Coloque o laser no chão sobre o batente da porta, (Figura F ①).
3. Deslize o interruptor Alimentação/Bloqueio para o transporte para a direita para ligar o laser (Figura A ⑦).
4. Prima ② duas vezes para apresentar uma linha vertical.
5. Aponte a linha vertical do laser para o batente da porta ou para o ponto de referência no tecto.
6. No ponto em que a linha vertical do laser se cruza com a altura do batente da porta, marque o ponto P1.
7. Desde o ponto em que o feixe laser atinge o chão, meça a distância D1 e marque-a no ponto P2.
8. Desde o ponto P2, meça a distância D1 e marque-a no ponto P3.
9. Mova o laser para o lado oposto do ponto P3 e aponte a linha vertical do laser para o ponto P2 (Figura F ②).
10. Alinhe a linha vertical do laser com os pontos P2 e P3 no chão e marque o ponto P4 sobre o batente da porta.
11. Meça a distância entre P1 e P4 (Figura F ③).

12. Se o valor de medição for superior à **Distância permitível entre P1 e P4** para a **Distância vertical (D1)** correspondente na seguinte tabela, o laser deve ser reparado num centro de assistência autorizado.

Altura da distância vertical (D1)	Distância permitível Entre P1 e P4
2,5 m	1,5 mm (1/16")
5 m	3,0 mm (1/8")
6 m	3,6 mm
9 m (30")	5,5 mm

Utilizar o laser

Sugestões relacionadas com o funcionamento

- Assinale sempre o centro do feixe criado pelo laser.
- As variações extremas de temperatura provocam o deslocamento das peças internas, o que pode afectar a precisão. Verifique a precisão com regularidade enquanto trabalha.
- Se deixar cair o laser, certifique-se de que ainda está calibrado.
- Desde que o laser esteja devidamente calibrado, é possível nivelá-lo automaticamente. Cada laser está calibrado de fábrica para encontrar o nivelamento adequado, desde que esteja posicionado numa superfície plana, com uma média de $\pm 4^\circ$ de nivelamento. Não é necessário ajuste manual.
- Utilize o laser sobre uma superfície macia, plana e nivelada.

Desligar o laser

Deslize o interruptor de Alimentação/bloqueio de transporte para a posição Desligado/bloqueado (Figura A ⑥) quando o laser não estiver a ser utilizado. Se o interruptor não estiver na posição Bloqueado, o laser não se desliga.

Utilizar o laser com os acessórios



ATENÇÃO:

Uma vez que apenas foram testados com este laser os acessórios disponibilizados pela Stanley, a utilização de outros acessórios com este laser pode ser perigosa.

Utilize apenas os acessórios da Stanley recomendados para utilização com este modelo. Os acessórios que podem ser adequados para um laser podem representar risco de ferimentos se forem utilizados noutro laser.

A parte inferior do laser está equipada com roscas fêmeas de 1/4-20 e 5/8-11 (Figura ©) para utilizar acessórios actuais ou futuros da Stanley. Utilize apenas os acessórios da Stanley especificados para utilização com este laser. Siga as instruções fornecidas com o acessório.

Os acessórios recomendados para uso com o laser estão disponíveis, mediante um custo adicional, no seu fornecedor local ou centro de assistência autorizado. Se necessitar de ajuda para localizar um acessório, contacte o centro de assistência da Stanley mais próximo ou visite o nosso Website: <http://www.2helpU.com>.

Utilizar o laser com o suporte multi-funções

A maioria dos raios laser/pontos, equipados com uma rosca de montagem 5/8-11, pode ser utilizada com o Suporte multi-funções FMHT77435 (Figura ©). O suporte multi-funções pode ser utilizado solto ou montado de várias maneiras:

- Utilize a alça de borracha à volta de uma haste de 2"×4" ou de outro objecto vertical.
- Utilize os ímanes traseiros em contacto com uma viga metálica.
- Pendure o orifício do parafuso traseiro sobre um prego ou parafuso numa parede.
- Utilize o sistema de fixação no tecto para procurar um tecto suspenso.
- Utilize a rosca 5/8-11 ou 1/4-20 inferior para fixação num tripé.

Manutenção

- Quando o laser não estiver a ser utilizado, limpe a parte exterior com um pano húmido, passe um pano seco e macio no laser para certificar-se de que está seco e depois armazene o laser na caixa do kit fornecido.
- Embora o exterior do laser seja resistente a solventes, NUNCA utilize solventes para limpar o laser.
- Não armazene o laser a uma temperatura inferior a -20 °C (-5 °F) ou superior a 60 °C (140 °F).
- Para manter a eficácia do seu trabalho, verifique regularmente o laser para certificar-se de que está bem calibrado.
- As verificações de calibração e outras reparações de manutenção podem ser efectuadas pelos centros de assistência da Stanley.

Resolução de problemas

Não é possível ligar o laser

- Certifique-se de que a bateria de íões de lítio do laser tem carga.
- Certifique-se de que mantém o laser seco.
- Se a unidade do laser aquecer a uma temperatura superior a 50 °C (120 °F), não é possível ligar a unidade. Se tiver armazenado o laser num local com temperaturas muito elevadas, deixe-o arrefecer. O nível do laser não fica danificado se premir o interruptor de alimentação/bloqueio para o transporte antes de arrefecer à temperatura de funcionamento adequada.

Os raios laser ficam intermitentes

Os lasers são concebidos para nivelamento automático para um ângulo médio de 4° em todas as direcções. Se o laser estiver inclinado ao ponto de não ser possível nivelar o mecanismo interno, os feixes laser começam a piscar, o que significa que o intervalo de inclinação foi excedido. OS RAIOS INTERMITENTES CRIADOS PELO LASER NÃO ESTÃO NEM A NÍVEL NEM A PRUMO E NÃO DEVEM SER UTILIZADOS PARA DETERMINAR OU MARCAR O NÍVEL OU O PRUMO. Tente posicionar o laser numa superfície mais nivelada.

Os feixes laser não param de se mover

O laser é um instrumento de precisão. Por conseguinte, se não estiver posicionado numa superfície estável (e sem movimento), o laser continua a tentar encontrar uma posição nivelada. Se o feixe não parar de se mover, tente colocar o laser numa superfície mais estável. Além disso, certifique-se de que a superfície está relativamente plana e nivelada, para que o laser fique estável.

Assistência e reparação

Nota: A desmontagem do nível do laser irá anular todas as garantias do produto.

Para garantir a SEGURANÇA e a FIABILIDADE do produto, os trabalhos de reparação, manutenção e ajuste devem ser realizados por centros de assistência autorizados. A assistência ou manutenção realizadas por pessoal que não possua as qualificações necessárias pode dar origem a ferimentos. Para localizar o seu centro de assistência da Stanley mais próximo, vá para <http://www.2helpU.com>.

PT

Especificações

	FMHT77595
Fonte de luz	Díodos laser
Comprimento de onda do laser	Visível a 510–530 nm
Potência do laser	PRODUTO LASER DE CLASSE 2 ≤ 1,3 mW
Gama de funcionamento	30 m (100') 50 m com Detector
Temperatura de funcionamento	-10 °C a 50 °C (14 °F a 122 °F)
Temperatura de armazenamento	-20 °C a 60 °C (-5 °F a 140 °F)
Características ambientais	Resistente à água e à poeira, de acordo com a IP54

Inhoud

- Laser-informatie
- Veiligheid van de gebruiker
- De accu opladen
- De laser inschakelen
- Nauwkeurigheid van de laser controleren
- De laser gebruiken
- Onderhoud
- Oplossen van problemen
- Service en reparaties
- Specificaties

NL

Laser-informatie

De FMHT77595 kruislijnlasers is een klasse 2 laserproduct. De laser is zelfnivellerend lasergereedschap, dat kan worden gebruikt voor horizontale (waterpas) en verticale (loodlijn) uitlijningsprojecten.

Veiligheid van de gebruiker

Veiligheidsrichtlijnen

Onderstaande definities beschrijven de ernst van de gevolgen die met de verschillende signaalwoorden worden aangeduid. Lees de handleiding en let goed op deze symbolen.



GEVAAR: Duidt een dreigende gevaarlijke situatie aan, die, als deze niet wordt vermeden, een ongeluk met dodelijke afloop of ernstig letsel tot gevolg zal hebben.



WAARSCHUWING: Duidt een mogelijk gevaarlijke situatie aan, die, als deze niet wordt vermeden, een ongeluk met dodelijke afloop of ernstig letsel tot gevolg kan hebben.



VOORZICHTIG: Duidt een mogelijk gevaarlijke situatie aan, die als deze niet wordt vermeden licht of middelzwaar letsel tot gevolg kan hebben.

KENNISGEVING: Duidt een situatie in de praktijk aan die niet leidt tot persoonlijk letsel, maar, als deze niet wordt vermeden, materiële schade tot gevolg kan hebben.

Als u vragen of opmerkingen hierover hebt of over ander Stanleygereedschap, ga dan naar <http://www.2helpU.com>.

EG-conformiteitsverklaring



Stanley verklaart hierbij dat het product FMHT77595 voldoet aan de essentiële eisen en andere bepalingen van Richtlijn 1999/5/EC.

De volledige tekst van de EU-conformiteitsverklaring kan worden aangevraagd bij Stanley Tools, Egide Walschaertsstraat 14-16, 2800 Mechelen, België of is verkrijgbaar op het volgende internet-adres: www.2helpu.com.



WAARSCHUWING:

Lees en begrijp alle instructies. Wanneer u geen gevolg geeft aan de waarschuwingen en instructies in deze handleiding, kan dat leiden tot ernstig persoonlijk letsel.

BEWAAR DEZE INSTRUCTIES



WAARSCHUWING:

Blootstelling aan laserstralen. Haal de laserwaterpas niet uit elkaar en breng er geen wijzigingen in aan. Het gereedschap bevat geen onderdelen waaraan de gebruiker onderhoud kan uitvoeren. Dit kan ernstig oogletsel veroorzaken.



WAARSCHUWING:

Gevaarlijke straling. Gebruik van bedieningsfuncties of de uitvoering van aanpassingen of procedures die niet in deze handleiding worden beschreven, kunnen tot gevaarlijke blootstelling aan straling leiden.

Het label op uw laser kan de volgende symbolen vermelden.

Symbool	Betekenis
V	Volt
mW	Milliwatt
	Laser-waarschuwing
nm	Golflengte in nanometers
2	Klasse 2 Laser

Waarschuwingslabels

Voor uw gemak en veiligheid worden de volgende labels op de laser vermeldt.



WAARSCHUWING: De gebruiker moet de instructiehandleiding lezen zodat het risico van letsel wordt beperkt.



WAARSCHUWING: LASER-STRALING. KIJK NIET IN DE STRAAL. Klasse 2 Laser-product.

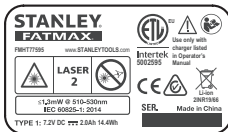

- Indien de apparatuur wordt gebruikt op een wijze die niet door de fabrikant is aangegeven, kan de bescherming van de apparatuur worden aangetast.
- Werk niet met de laser in explosieve omgevingen, zoals in de aanwezigheid van brandbare vloeistoffen en gasen of brandbaar stof. Dit gereedschap kan vonken genereren die het stof of de dampen kunnen doen ontbranden.
- Berg laser-gereedschap dat u niet gebruikt op buiten bereik van kinderen en andere personen die er niet mee kunnen werken. Lasers zijn gevaarlijk in de handen van onervaren gebruikers.
- Onderhoud aan het gereedschap MOET worden uitgevoerd door gekwalificeerde reparatiemonteurs. Wanneer service of onderhoud wordt uitgevoerd door niet-gekwalificeerd personeel kan dat letsel tot gevolg hebben. Zoek het Stanley-servicecentrum bij u in de buurt, ga naar <http://www.2helpU.com>.
- Kijk niet met behulp van optisch gereedschap, zoals een telescoop naar de laserstraal. Dit kan ernstig oogletsel veroorzaken.
- Plaats de laser niet ergens waar iemand al dan niet opzettelijk in de laserstraal kan kijken. Dit kan ernstig oogletsel veroorzaken.
- Plaats de laserstraal niet bij een reflecterend oppervlak dat de laserstraal kan weerkaatsen en in de richting van iemands ogen kan sturen. Dit kan ernstig oogletsel veroorzaken.

- Schakel het laserapparaat uit wanneer u het niet gebruikt. Wanneer het laserapparaat aan blijft staan, vergroot dat het risico dat iemand in de laserstraal kijkt.
- Breng op geen enkele wijze wijzigingen in de laser aan. Wanneer u wijzigingen in het gereedschap aanbrengt, kan dat leiden tot gevaarlijke blootstelling aan laserstraling.
- Werk niet met het laserapparaat in de buurt van kinderen en laat niet kinderen het laserapparaat bedienen. Ernstige verwondingen aan de ogen kunnen hiervan het gevolg zijn.
- Verwijder geen waarschuwingslabels en maak ze niet onleesbaar. Als labels worden verwijderd, kan de gebruiker of kunnen anderen zichzelf onbedoeld blootstellen aan straling.
- Plaats het laserapparaat stevig op een waterpas oppervlak. Als het laserapparaat valt, kan dat beschadiging van het apparaat of ernstig letsel tot gevolg hebben.

Persoonlijke veiligheid

- Blijf alert, kijk wat u doet en gebruik uw gezond verstand wanneer u met dit laserapparaat werkt. Gebruik de laser niet wanneer u moe bent of onder invloed van verdovende middelen, alcohol of medicatie. Een ogenblik van onoplettendheid tijdens het werken met laserproducten kan leiden tot ernstig persoonlijk letsel.
- Gebruik een uitrusting voor persoonlijke bescherming. Draag altijd oogbescherming. Afhankelijk van de werkomstandigheden zal het dragen van een uitrusting voor persoonlijke bescherming, zoals een stofmasker, antislip veiligheidsschoenen, een helm en gehoorbescherming de kans op persoonlijk letsel verkleinen.

Gebruik en verzorging van het gereedschap

- Gebruik de laser niet als de schakelaar PowerTransport Lock niet goed werkt. Gereedschap dat niet kan worden bediend met de Aan/Uit-schakelaar is gevaarlijk en moet worden gerepareerd.
- Volg de instructies in het gedeelte **Onderhoud** in deze handleiding. Het gebruik van niet-goedgekeurde onderdelen of het niet opvolgen van de instructies in **Onderhoud** kan het risico van een elektrische schok of van letsel doen ontstaan.

Veiligheid van de batterijen

De FMHT77595 laser wordt gevoed door een Li-ion-batterij.



WAARSCHUWING:

Om het risico op letsel te beperken, moet de gebruiker de gebruikershandleiding, de Laserveiligheid handleiding en de Batterijveiligheid handleiding lezen.

De accu opladen

Gebruik de oplader die met de FMHT77595 laser is meegeleverd om de Li-ion batterij van de laser op te laden.

1. Steek de stekker van de oplader in een stopcontact (Afbeelding **B** ①).
2. Trek het deksel aan de achterkant van de laser los en schuif het opzij (Afbeelding **B** ②).
3. Steek het kleine uiteinde van de kabel in de oplader aansluiting van de laser (Afbeelding **B** ③).
4. Geef de batterij de tijd volledig op te laden. De aan/uit LED blijft branden terwijl de batterij wordt opgeladen.
5. Als de aan/uit LED uit is, trek dan de oplader uit het stopcontact en uit de oplader aansluiting van de laser.
6. Duw het deksel weer op de oplader aansluiting.

Wanneer de laser niet in gebruik is, schuif dan de Power/Transport vergrendeling naar LINKS in de Vergrendeld/UIT stand (Afbeelding **A** ⑥) en spaar de batterijen.

De laser inschakelen

1. Plaats de laser op een glad, vlak en recht oppervlak.
2. Schuif de Power/Transport vergrendeling schakelaar naar rechts in de Ontgrendeld/AAN stand (Afbeelding **A** ⑦).
3. Let erop dat op het toetsenblok (Afbeelding **A** ④) groen is (> 5%). Als rood knippert, betekent het dat het batterijniveau lager is dan 5%.

- De laser zal misschien nog wel enige tijd blijven werken terwijl het vermogen van de batterijen afneemt, maar de laserlijnen zullen snel minder krachtig worden.
- Nadat u de laser volledig hebt opgeladen en de laser weer hebt ingeschakeld, zullen de laserlijnen weer helder zijn.

4. Zoals afgebeeld in afbeelding **A** ②, druk eenmaal op zodat een horizontale laserlijn verschijnt, druk een tweede maal voor een verticale laserlijn en een derde maal voor zowel een horizontale als een verticale laserlijn.

5. Controleer de laserstralen. Het laserapparaat is zo ontworpen dat het zichzelf waterpas stelt. Als de laser zo schuin staat dat het zichzelf niet waterpas kan stellen (> 4°), knippen de laserstralen voortdurend twee keer en knippert voortduren op het toetsenblok (Afbeelding **A** ③).

6. Als de laserstralen knippen, is de laser niet waterpas (of loodrecht) en mag NIET WORDEN GEBRUIKT voor het bepalen of markeren van een lijn waterpas of loodrecht. Zet de laser opnieuw goed neer op een oppervlak dat waterpas is.

7. Test de stand Puls door op op het toetsenblok te drukken. zal oplichten op het toetsenblok (Afbeelding **A** ⑤) en de laserstralen zijn lichter, omdat ze op een zeer hoge snelheid knippen. U gebruikt de stand Puls alleen met een detector zodat u de laserstralen over een grote afstand kunt projecteren.

8. Als EEN van de volgende verklaringen WAAR is, ga dan verder met de instructies voor **Nauwkeurigheid van de laser controleren** EN GEBRUIK DAARNA PAS DE LASER voor een project.

- Dit is de **eerste maal dat u de laser gebruikt** (in het geval dat de laser blootgesteld is geweest aan extreme temperaturen).
- De laser is **al enige tijd niet op nauwkeurigheid gecontroleerd**.
- De laser is misschien gevallen.

Nauwkeurigheid van de laser controleren

Het lasergereedschap wordt in de fabriek verzegeld en gekalibreerd. U wordt geadviseerd de nauwkeurigheid te controleren **voordat u de laser voor de eerste keer gebruikt** (in het geval dat de laser blootgesteld is geweest aan extreme temperaturen) en daarna regelmatig de nauwkeurigheid van uw werk te controleren. Volg deze richtlijnen, wanneer u een van de nauwkeurigheidcontroles in deze handleiding uitvoert:

- Gebruik een zo groot mogelijke ruimte/afstand, dicht bij de werkafstand. Hoe groter de ruimte/afstand, des te gemakkelijker is het de nauwkeurigheid van de laser te meten.
- Plaats de laser op een glad, vlak, stabiel oppervlak dat in beide richtingen waterpas is.
- Markeer het middelpunt van de laserstraal.

Nauwkeurigheid van de horizontale lijn - Waterpas

Voor het controleren van de waterpasmeting van de horizontale lijn van de laser is een vlak verticaal oppervlak nodig van tenminste 9m (30') breed.

1. Plaats een statief bij een uiteinde van de muur (Afbeelding **D** ①).
2. Plaats de laser op een statief en schroef de knop met schroefdraad op het statief in de opening op de laser.
3. Schuif de Power/Transport vergrendeling schakelaar naar rechts om de laser AAN te zetten (Afbeelding **A** ⑦).
4. Druk eenmaal op **⊕** zodat een horizontale lijn wordt weergegeven.
5. Markeer twee punten (P1 en P2) op een afstand van ten minste 9m (30') van elkaar over de lengte van de horizontale laserlijn op de wand.
6. Plaats nu de laser aan het andere uiteinde van de wand en lijn de horizontale lijn van de laser uit met punt P2 (Afbeelding **D** ②).
7. Markeer punt P3 op de laserlijn bij punt P1.
8. Meet de verticale afstand tussen P1 en P3.
9. Als uw meting groter is dan de **toegestane afstand tussen P1 & P3** voor de bijbehorende **Afstand tussen P1 & P2** in de volgende tabel, moet de laser worden nagezien in een officieel servicecentrum.

Afstand tussen P1 & P2	Toegestane afstand Tussen P1 en P3
9m (30')	6mm (1/4")
12m (40')	8mm (5/16")
15m (50')	10mm (13/32")

Nauwkeurigheid van de horizontale lijn - Kanteling

Voor het controleren van de kanteling van de horizontale lijn van de laser is een vlak verticaal oppervlak nodig van tenminste 9m (30') breed.

1. Plaats het statief zoals afgebeeld in afbeelding **E** ①, welke:
 - In het midden van de muur staat (D 1/2).
 - Voor de muur staat op een afstand van de halve lengte van de muur (D 1/2).
2. Plaats de laser op een statief en schroef de knop met schroefdraad op het statief in de opening op de laser.
3. Schuif de Power/Transport vergrendeling schakelaar naar rechts om de laser AAN te zetten (Afbeelding **A** ⑦).
4. Druk **⊕** 3 maal zodat een horizontale en een verticale lijn worden weergegeven.
5. Richt de verticale lijn van de laser op de eerste hoek of het eerste referentiepunt (Afbeelding **E** ①).
6. Meet de helft van de afstand over de wand (D1/2).
7. Markeer punt P1 waar de horizontale laserlijn het punt halverwege kruist (D1/2).
8. Draai het statief zodat de verticale laserlijn op de andere hoek of referentiepunt staat gericht (Afbeelding **E** ②).
9. Markeer punt P2 waar de horizontale laserlijn het punt halverwege kruist (D1/2).
10. Meet de verticale afstand tussen punten P1 en P2 (Afbeelding **E** ③).
11. Als de meting groter is dan de **toegestane afstand tussen P1 & P2** voor de bijbehorende **Afstand (D1)** in de volgende tabel, moet de laser worden nagezien in een officieel servicecentrum.

Afstand (D1)	Toegestane afstand Tussen P1 en P2
9m (30')	3mm (1/8")
12m (40')	4mm (5/32")
15m (50')	5mm (7/32")

Nauwkeurigheid van verticale lijn - Loodlijn

Controleren dat de verticale lijn van de laser loodrecht is.

1. Meet de hoogte van een deurpost (of een referentiepunt op het plafond) voor hoogte D1 (Afbeelding **F** ①).
2. Plaats de laser op de vloer tegenover de deurpost, (Afbeelding **F** ①).
3. Schuif de Power/Transport vergrendeling schakelaar naar rechts om de laser AAN te zetten (Afbeelding **A** ⑦).
4. Druk tweemaal op **Ⓜ** zodat een verticale lijn wordt weergegeven.
5. Richt de verticale lijn van de laser op de deurpost of het referentiepunt op het plafond.
6. Markeer punt P1 waar de verticale laserlijn de hoogte van de deurpost kruist.
7. Meet afstand D1 vanaf waar de laserstraal de vloer raakt, markeer daar punt P2.
8. Meet afstand D1 vanaf P2 en markeer daar punt P3.
9. Verplaats de laser naar de tegenovergestelde zijde van punt P3 en richt de verticale lijn van de laser op punt P2 (Afbeelding **F** ②).
10. Zet de verticale lijn van de laser op één lijn met punten P2 en P3 op de vloer, markeer punt P4 boven de deurpost.
11. Meet de afstand tussen punten P1 en P4 (Afbeelding **F** ③).
12. Als de meting groter is dan de **toegestane afstand tussen P1 & P4** voor de bijbehorende **Verticale Afstand (D1)** in de volgende tabel, moet de laser worden nagezien in een officieel servicecentrum.

Hoogte van verticale afstand (D1)	Toegestane afstand Tussen P1 en P4
2,5m (8')	1,5mm (1/16")
5m (16')	3,0mm (1/8")
6m (20')	3,6mm (9/64")
9m (30')	5,5mm (9/32")

De laser gebruiken

Bedieningstips

- Markeer altijd het middelpunt van de straal die door de laser wordt geprojecteerd.
- Extreme temperatuurwisselingen kunnen leiden tot beweging van interne onderdelen en dat kan de nauwkeurigheid nadelig beïnvloeden. Controleer de nauwkeurigheid vaak tijdens uw werkzaamheden.
- Als de laser is gevallen, controleer dan vooral altijd de kalibratie.
- Zolang de laser goed is gekalibreerd, stelt de laser zichzelf waterpas. Iedere laser wordt in de fabriek zo gekalibreerd dat waterpas wordt gevonden zolang het apparaat maar op een vlak oppervlak wordt geplaatst dat niet meer dan gemiddeld $\pm 4^\circ$ van het waterpaspunt is verwijderd. Handmatige aanpassingen zijn niet nodig.
- Gebruik de laser op een glad, vlak en recht oppervlak.

De laser uitschakelen

Schuif de schakelaar Power/Transport Lock naar de stand OFF/Locked (Afbeelding **A** ⑥) wanneer de laser niet in gebruik is. Staat de schakelaar niet in de vergrendelde positie (Locked), dan wordt het laser-apparaat niet uitgeschakeld.

De laser gebruiken met accessoires



WAARSCHUWING:

Accessoires die niet worden aangeboden door Stanley, zijn niet met deze laser getest, en daarom kan het gebruik van dergelijke accessoires met deze laser gevaarlijk zijn.

Gebruik alleen Stanley-accessoires die voor gebruik met dit model worden aanbevolen. Accessoires die misschien geschikt zijn voor de ene laser, kunnen gevaarlijk zijn wanneer ze op een andere laser worden gebruikt.

De onderzijde van de laser is voorzien van een 1/4-20 en een 5/8-11 inwendige schroefdraad (Afbeelding **C**) voor gebruik met nu en in de toekomst verkrijgbare Stanley-accessoires. Gebruik alleen Stanley-accessoires die voor gebruik met deze laser worden opgegeven. Volg de aanwijzingen die bij het accessoire worden geleverd.

Aanbevolen accessoires voor gebruik met deze laser zijn tegen meerprijs verkrijgbaar bij de dealer of het officiële servicecentrum bij u in de buurt. Heeft u hulp nodig bij het vinden van een accessoire, neem dan contact op met het Stanley-servicecentrum bij u in de buurt of ga naar de website: <http://www.2helpU.com>.

De laser gebruiken met de multi-beugel

De meeste lijn/punt-lasers die zijn voorzien van een 5/8-11 schroefdraad, kunnen met de multi-beugel FMHT77435 worden gebruikt (Afbeelding C). De multi-beugel kan dan vrijstaand worden gebruikt of op diverse manieren worden gemonteerd:

- Gebruik de rubberen riem rond een paal, 2"×4", of een ander verticaal voorwerp.
- Gebruik de magneten aan de achterzijde tegen een metalen balk.
- Haak het schroefgat aan de achterzijde over een spijker of een schroef aan de wand.
- Bevestig het apparaat aan de plafondklem aan een verlaagd plafond/plafondconstructie.
- Bevestig de 5/8-11 of 1/4-20 schroefdraad op een statief.

Onderhoud

- Wanneer u de laser niet meer gebruikt, maak dan de externe onderdelen ervan schoon met een vochtige doek, veeg vervolgens het apparaat droog met een droge doek en berg het vervolgens op in de meegeleverde gereedschapsdoos.
- De externe onderdelen van de laser zijn wel bestand tegen oplosmiddelen, maar u mag de laser NOOIT met dergelijke middelen schoonmaken.
- Berg het laserapparaat niet op bij temperaturen lager dan -20 °C (-5 °F) of hoger dan 60 °C (140 °F).
- Zorg ervoor dat u nauwkeurig werk kunt blijven leveren, controleer regelmatig de kalibratie van de laser.
- Controles van de kalibratie en andere onderhoudswerkzaamheden kunnen ook door Stanley-servicecentra worden uitgevoerd.

Oplossen van problemen

De laser kan niet worden ingeschakeld

- Zorg ervoor dat de Li-ion batterij van de laser volledig is opgeladen.
- Let er vooral op dat de laser droog blijft.
- Als het laser-apparaat warmer wordt dan 50 °C, kan het niet worden ingeschakeld. Als het laser-apparaat is opgeborgen bij extreem hoge temperaturen, laat het dan afkoelen. De laser-waterpas zal niet beschadigd raken wanneer u de schakelaar Power/Transport Lock bedient voordat u het apparaat tot de juiste laatste temperatuur laat afkoelen.

De laserstraal knippert

De lasers zijn ontworpen om zichzelf waterpas af te stellen tot op gemiddeld 4° in alle richtingen. Als de laser zo ver wordt gekanteld dat het interne mechanisme zichzelf niet waterpas kan afstellen, zullen de laserstralen knippen ten teken dat het kantelbereik is overschreden. **ALS DE LASERSTRALEN KNIPPEN, IS DE LASER NIET WATERPAS OF LOODRECHT EN MAG NIET WORDEN GEBRUIKT VOOR HET BEPALEN OF MARKEREN VAN EEN LIJN WATERPAS OF LOODRECHT.** Zet de laser opnieuw goed neer op een oppervlak dat beter waterpas is.

De laserstralen blijven in beweging

De laser is precisie-instrument. Daarom zal de laser, als het apparaat niet op een stabiel (en stilstaand) oppervlak is geplaatst, blijven proberen het waterpaspunt te vinden. Blijft de straal in beweging, plaats de laser dan op een stabielere oppervlak. Controleer ook dat het oppervlak betrekkelijk vlak en recht is, zodat de laser stabiel staat.

Service en reparaties

Opmerking: Wanneer de laser wordt gedemonteerd, komen alle garanties op het product te vervallen.

De VEILIGHEID en BETROUWBAARHEID van het product kunnen alleen worden gegarandeerd wanneer reparaties, onderhoudswerkzaamheden en afstellingen worden uitgevoerd door officiële servicecentra. Wanneer service of onderhoud wordt uitgevoerd door niet-gekwalificeerd personeel kan een risico van letsel ontstaan. Zoek het Stanley-servicecentrum bij u in de buurt, ga naar <http://www.2helpU.com>.

Specificaties

	FMHT77595
Lichtbron	Laserdiodes
Lasergolflengte	510–530 nm zichtbaar
Laservermogen	≤1,3 mW KLASSE 2 LASERPRODUCT
Werkbereik	30m (100') 50m (165') met Detector
Bedrijfstemperatuur	-10°C tot 50°C (14°F tot 122°F)
Opslagtemperatuur	-20°C tot 60°C
Milieu	Water- & stofbestendig volgens IP54

NL

Indhold

- Laserinformation
- Brugsikkerhed
- Opladning af batteriet
- Sådan tændes laseren
- Kontrol af laserpræcision
- Brug af laseren
- Vedligeholdelse
- Fejlsøgning
- Service og reparationer
- Specifikationer

Laserinformation

FMHT77595 Cross-line laseren er et Klasse 2-laserprodukt. Laseren er et selvnivellerende laserværktøj, som kan anvendes til horisontale (vater) og vertikale (lod) tilpasningsprojekter.

Brugsikkerhed

Retningslinjer for sikkerhed

De nedenstående definitioner beskriver sikkerhedsniveauet for hver enkelt signalord. Læs venligst vejledningen og vær opmærksom på disse symboler.

 **FARE:** Indikerer en yderst farlig situation, som kan forårsage alvorlige kvæstelser eller ulykker med dødelig udgang, hvis de ikke undgås.

 **ADVARSEL:** Indikerer en potentiel farlig situation, som kan forårsage alvorlige kvæstelser eller ulykker med dødelig udgang, hvis den ikke undgås.

 **FORSIGTIG:** Indikerer en potentiel farlig situation, som kan forårsage mindre alvorlige eller moderate kvæstelser, hvis den ikke undgås.

BEMÆRK: Indikerer anvendelser, som ikke medfører kvæstelser, men kan forårsage materielle skader, hvis disse ikke undgås.

Hvis du har spørgsmål i forbindelse med dette eller andre Stanley værktøj, så besøg <http://www.2helpu.com>.

EF-overensstemmelseserklæring



Stanley erklærer hermed, at produktet FMHT77595 er i overensstemmelse med de væsentlige krav og alle andre bestemmelser i direktiv 1999/5/EC.

Den fulde ordlyd af EU Overensstemmelseserklæringen kan rekvireres hos Stanley Tools, Egide Walschaertsstraat 14-16, 2800 Mechelen, Belgien eller kan findes på følgende internetadresse: www.2helpu.com.



ADVARSEL:

Læs og forstå alle instruktioner. Hvis advarslerne og instruktionerne i denne vejledning ikke følges, er der fare for alvorlige personlige kvæstelser.

OPBEVAR DISSE INSTRUKTIONER



ADVARSEL:

Eksponering af laserstrålinger. Laserværktøjet må ikke adskilles eller modificeres. Der findes ingen dele inden i apparatet, som brugeren kan reparere. Det kan medføre alvorlige øjenskader.



ADVARSEL:

Farlig stråling. Brug af andre kontroller eller justeringer eller udførelse af andre procedurer end dem, der beskrives her, kan resultere i farlig stråling.

På etiketten på din laser findes muligvis følgende symboler.

Symbol	Betydning
V	Volt
mW	Milliwatt
	Laseradvarsel
nm	Bølgelængde i nanometer
2	Laser fra klasse 2

Advarselsetiketter

For din bekvemmelighed og sikkerhed er der påsat følgende etiket på din laser.



ADVARSEL: For at reducere risikoen for kvæstelser, bør brugeren læse brugervejledningen.



ADVARSEL: LASERSTRÅLING. SE IKKE DIREKTE IND I STRÅLEN. Laserprodukt fra klasse 2.

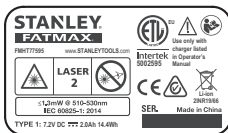

- Hvis udstyret anvendes på en måde, der ikke er specificeret af fabrikanten, kan den beskyttelse, udstyret stiller, blive forringet.
- Brug ikke laseren i områder med eksplosionsfare som f.eks. nær letantændelige væsker, gasser eller støv. Dette værktøj kan danne gnister, som kan antænde væske eller dampe.
- Opbevar laseren uden for børns eller andre uøvede personers rækkevidde, når den ikke er i brug. Lasere er farlige i hænderne på uøvede brugere.
- Servicering af værktøj SKAL skal udføres af kvalificeret reparationspersonale. Servicering eller vedligeholdelse udført af ukvalificeret personale kan medføre kvæstelser. Besøg <http://www.2helpU.com> for at finde en Stanley servicefilial i nærheden.
- BRUG IKKE optiske værktøjer som f.eks. et teleskop eller linser til at se ind i laserstrålen. Det kan medføre alvorlige øjenskader.
- Laseren må ikke placeres i en position, som udgør et uvedkommende med eller uden forsæt kigger ind i laserstrålen. Det kan medføre alvorlige øjenskader.
- Laseren må ikke anbringes i nærheden af en reflekterende overflade, som forårsager at laserstrålen reflekteres hen mod uvedkommende personers øjne. Det kan medføre alvorlige øjenskader.
- Sluk for laseren, når den ikke er i brug. Faren for at se ind i laserstrålen forøges, så længe den er tændt.

- Laseren må på ingen måde modificeres. Modificering af værktøjet kan resultere i farlig laserstråling.
- Laseren må ikke anvendes i nærheden af børn, og lad ikke børn bruge laseren. Det kan medføre alvorlige øjenskader.
- Fjern eller overdæk ikke advarselsetiketter. Hvis etiketterne fjernes, kan brugeren eller andre uvedkommende personer udsættes for utilsigtet stråling.
- Placér laseren sikkert på en jævn overflade. Hvis laseren falder ned, kan det medføre beskadigelse af laseren eller alvorlige kvæstelser.

Personlig sikkerhed

- Vær opmærksom, hold øje med hvad du gør, og brug almindelig sund fornuft, når du anvender et laseren. Brug ikke laseren, når du er træt eller påvirket af stoffer, alkohol eller medicin. Et øjeblik uopmærksomhed under betjening af laseren kan forårsage alvorlige personskader.
- Anvend personligt beskyttelsesudstyr. Anvend altid øjenbeskyttelse. Alt efter arbejdsforholdene skal der bæres beskyttelsesudstyr så som støvmaske, skridsikre sko, hård hjelm og høreværn, hvilket reducerer faren for kvæstelser.

Brug og vedligeholdelse af værktøj

- Laseren må ikke anvendes, hvis tænd/sluk/transportlås-kontakten ikke kan tænde eller slukke for laseren. Ethvert værktøj, der ikke kan kontrolleres med kontakten, er farligt og skal repareres.
- Følg instruktionerne i afsnittet **Vedligeholdelse** i denne vejledning. Brug af uautoriserede dele eller hvis instruktionerne under **Vedligeholdelse** ikke læses, er der fare elektrisk stød eller kvæstelser.

Batterisikkerhed

FMHT77595-laseren forsynes af et Li-ion-batteri.



ADVARSEL:

Læs produktets brugervejledning samt oplysninger om lasersikkerhed og batterisikkerhed for at reducere risikoen for kvæstelser.

Opladning af batteriet

Brug opladningsenheden, der følger med FMHT77595 laseren, til at oplade laserens Li-ion-batteri.

1. Indsæt stikket fra den ene ende af opladningsenheden i en stikkontakt (ill. **B** **1**).
2. På bagsiden af laseren skal du trække portdækslet af og til siden (ill. **B** **2**).
3. Isæt den lille ende af opladningsenheden i laserens opladningsport (ill. **B** **3**).
4. Giv batteriet tid til at lade helt op. LED-lampen for strøm forbliver tændt, mens batteriet oplades.
5. Efter LED-lampen er slukket, skal opladningsenheden afbrydes fra stikkontakten og laserens opladningsport.
6. Skub portdækslet på plads over laserens opladningsport.

Hver gang laseren ikke er i brug, skal du skubbe tænd/sluk/transportlase-kontakten til VENSTRE til låst/OFF-position (ill. **A** **6**) for at spare på batteriets strøm.

Sådan tændes laseren

1. Placér laseren på en glat, plan, jævn overflade.
2. Skub tænd/sluk/transportlås-kontakten til højre hen mod afspærring/ON-positionen (ill. **A** **7**).
3. På tastaturet (ill. **A** **4**) skal du sørge for, at **Ⓢ** er **grønt** (> 5%). Hvis **Ⓢ** **blinker**, betyder dette, at batteriniveauet er under 5%.
 - Laseren fungerer endnu et kort stykke tid, mens batteriets opladning aftager og laserlinjerne hurtigt mister deres styrke.
 - Efter laseren er helt opladet, og laseren slås ON igen, vender laserlinjerne tilbage til fuld lysstyrke.
4. Som vist i ill. **A** **2**, skal du trykke **Ⓢ** én gang for at vise en horisontal laserlinje, en gang til for at vise en vertikal laserlinje og en tredje gang for at vise en horisontal linje og en vertikal linje.
5. Kontrollér laserstrålerne. Laseren er konstrueret til selvnivellering. Hvis laseren er vippet så meget, at den ikke kan selvnivellere (> 4°), blinker laserstrålerne kontinuertligt to gange, og **Ⓢ** blinker konstant på tastaturet (ill. **A** **3**).

6. Hvis laserstrålerne blinker, er laseren ikke i vater (eller i lod) og **SKAL IKKE ANVENDES** til bestemmelse eller markering i vater eller lod. Placér laseren igen på en jævn overflade.
7. Tryk på **Ⓢ** på tastaturet for at teste pulstilstanden. **Ⓢ** lyser på tastaturet (ill. **A** **5**) og laserstrålerne ser lysere ud, eftersom de blinker ved en meget hurtig hastighed. Du vil kun bruge pulstilstand med en detektor for at projektere laserstrålerne i lang rækkevidde.
6. Hvis **NOGLE** af følgende konstateringer er **SANDE**, skal der fortsættes med instruktionerne for **Kontrol af laserpræcision** INDEN LASEREN ANVENDES til et projekt.
 - Dette er **første gang du anvender laseren** (i tilfælde af at laseren er blevet udsat for ekstremt høje temperaturer).
 - Laseren er **ikke blevet kontrolleret for præcision i et stykke tid**.
 - Laseren er muligvis **styret ned**.

DK

Kontrol af laserpræcision

Laserværktøjet er tætnet og kalibreret på fabrikken. Det anbefales, at du udfører en præcisionskontrol **inden brug af laseren den første gang** (i tilfælde af at laseren blev udsat for ekstremt høje temperaturer) og derefter regelmæssigt for at sikre præcisionen af dit arbejde. Når der udføres præcisionskontroller, som er nævnt i denne vejledning, skal disse retningslinjer følges:

- Brug det/den størst mulige område/afstand, der er tæt på den afstand, som værktøjet vil blive anvendt på. Jo større området/afstanden er, jo lettere bliver det at måle laserens præcision.
- Placér laseren på en glat, jævn og stabil overflade, som er i vater i begge retninger.
- Markér midten af laserstrålen.

Horisontal linjepræcision - Vater

Kontrol af vater for laserens horisontale linje kræver en flad vertikal overflade med en bredde på mindst 9 m (30').

1. Placer et stativ i den ene ende af væggen (ill. **D** **1**).
2. Anbring laseren på stativet, og skru den gevindskårne nap på stativet ind i hun-gevindet på laseren.
3. Skub laserens tænd/sluk/transportlås-kontakt til højre for at slå laseren ON (ill. **A** **7**).

4. Tryk **(E 2)** en gang for at få vist en horisontal linje.
5. Markér to punkter (P1 og P2) mindst 9 m (30') væk langs længden af laserens horisontale linje på væggen.
6. Placér laseren ved den anden ende af væggen og udret laserens horisontale linje med punkt P2 (ill. **(D 2)**).
7. Markér punkt P3 på laserlinjen nær punkt P1.
8. Mål den vertikale distance mellem punkt P1 og P3.
9. Hvis din måling er større end **Tilladt afstand mellem punkt P1 & P3** for den tilsvarende **Afstand mellem P1 & P2**i følgende skema, skal laseren serviceres hos et autoriseret servicecenter.

11. Hvis din måling er større end **Tilladt afstand mellem punkt P1 & P2** for den tilsvarende **afstand (D1)** i følgende skema, skal laseren serviceres hos et autoriseret servicecenter.

Afstand (D1)	Tilladt afstand Mellem P1 og P2
9 m (30')	3mm (1/8")
12 m (40')	4mm (5/32")
15 m (50')	5mm (7/32")

Vertikale linjeprecision - lod

Kontrol af, om laserens vertikale linje er i lod.

DK Horizontal linjeprecision - Lod

Kontrol af hældningen af laserens horisontale linje kræver en flad vertikal overflade med en bredde på mindst 9 m (30').

1. Anbring et stativ som vist på ill. **(E 1)**, som er:
 - I midten af væggen (D 1/2).
 - Foran væggen ved en afstand, som er halvdelen af væggen (D 1/2).
2. Anbring laseren på stativet, og skru den gevindskårne knap på stativet ind i hun-gevindet på laseren.
3. Skub laserens tænd/sluk/transportlås-kontakt til højre for at slå laseren ON (ill. **(A 7)**).
4. Tryk **(E 2)** 3 gange for at få vist en horisontal linje og en vertikal linje.
5. Ret laserens vertikale linje mod det første hjørne eller referencepunkt (ill. **(E 1)**).
6. Mål halvdelen af afstanden på tværs af væggen (D1/2).
7. Der hvor den horisontale laserlinje krydser halvejspunktet (D1/2), skal punkt P1 markeres.
8. Drej stativet, så laserens vertikale linje rettes mod et andet hjørne eller referencepunkt (ill. **(E 2)**).
9. Der hvor den horisontale laserlinje krydser halvejspunktet (D1/2), skal punkt P2 markeres.
10. Mål den vertikale afstand mellem P1 og P2 (ill. **(E 3)**).

1. Mål højden af dørkarmen (eller et referencepunkt i loftet) for at finde højden D1 (ill. **(F 1)**).
2. Anbring laseren på gulvet over for dørkarmen, (ill. **(F 1)**).
3. Skub laserens tænd/sluk/transportlås-kontakt til højre for at slå laseren ON (ill. **(A 7)**).
4. Tryk **(E 2)** to gange for at få vist en vertikal linje.
5. Ret laserens vertikale linje mod dørkarmen eller referencepunktet i loftet.
6. Hvor laserens vertikale linje møder højden af dørkarmen, skal P1 markeres.
7. Fra hvor laserstrålen rammer gulvet, skal D1-afstanden måles og markeres som punkt P2.
8. Fra P2 skal D1-afstanden måles og markeres som punkt P3.
9. Flyt laseren til den modsatte side af punkt P3, og ret laserens vertikale linje mod punkt P2 (ill. **(F 2)**).
10. Niveller laserens vertikale linje med punkt P2 og P3 på gulvet, og marker punkt P4 over dørkarmen.
11. Mål afstanden mellem P1 og P4 (ill. **(F 2)**).

- 12.** Hvis din måling er større end **Tilladt afstand mellem punkt P1 & P4** for den tilsvarende **Vertikal afstand (D1)** i følgende skema, skal laseren serviceres hos et autoriseret servicecenter.



Højde af vertikal afstand (D1)	Tilladt afstand Mellem P1 og P4
2,5 m (8")	1,5mm (1/16")
5m (16")	3,0mm (1/8")
6 m (20")	3,6mm (9/64")
9m (30")	5,5mm (9/32")

Brug af laseren

Betjeningsstips

- Mærk altid midten af strålen, som laseren danner.
- Ekstreme temperaturændringer kan forårsage at indvendige dele bevæger sig, hvilket har indflydelse på præcisionen. Kontrollér præcisionen ofte under arbejdet.
- Hvis laseren falder ned på gulvet, skal du kontrollere, at den stadig er kalibreret.
- Så længe laseren er kalibreret korrekt, er den selvnivellerende. Hver laser er kalibreret på fabrikken til at finde vater, så længe den er positioneret på en flad overflade inden for ca. $\pm 4^\circ$ iff. vater. Det er ikke nødvendigt med manuelle justeringer.
- Brug laseren på en glat, plan, jævn overflade.

Sådan slukkes laseren

Skub tænd/sluk/transportlås-kontakten hen på OFF/Låst-positionen (ill.  ) , når laseren ikke er i brug. Hvis kontakten ikke er placeret i den låste position, slukkes laseren ikke.

Brug af laseren med tilbehør



ADVARSEL:

Siden andet tilbehør end det, der tilbydes af Stanley, ikke er blevet afprøvet med denne laser, kan brug af sådant tilbehør med denne laser være farlig.

Brug kun Stanley tilbehør, som er anbefalet til brug med denne model. Tilbehør, der kan være velegnet til en laser, kan skabe risiko for personskade, når det bruges med en anden laser.

Bunden af laseren er udstyret med 1/4-20 og 5/8-11 hungevind (ill. ) , som passer til aktuelt eller nyt Stanley tilbehør. Brug kun Stanley tilbehør, som er specificeret til brug med denne laser. Følg vejledningen der følger med tilbehøret.

Anbefalet tilbehør til brug med denne laser kan købes hos din lokale forhandler eller autoriserede servicecenter. Hvis du har brug for hjælp med at finde tilbehør, bedes du kontakte Stanley servicecenteret, eller besøge vores websted: <http://www.2helpU.com>.

Brug af laseren med multibeslaget

De fleste linje/prik-lasere, som har et 5/8-11 monteringsgevind, kan bruges med multibeslaget FMHT77435 (ill. ) . Multibeslaget kan derefter bruges fritstående eller monteret på adskillige måder:

- Brug dets gummistrop omkring en pæl, 2"×4", eller anden vertikal genstand.
- Brug dets bagmagneter mod en metalstråle.
- Hægt dets bagskruehul over et søm eller en skrue på en væg.
- Brug dets loftsklampe til at holde fast på sporet til et hængende/ophængt loft.
- Brug det nederste 5/8-11 eller 1/4-20 gevind til at fastgøre til en trefod.

Vedligeholdelse

- Når laseren ikke er i brug, skal de udvendige dele rengøres med en fugtig klud, laseren skal tørres af med en blød, tør klud - vær sikker på at den er tør - og derefter skal den deponeres i den medleverede kasse.
- Selvom laserens ydre er modstandsdygtig over for opløsningsmidler, må der ALDRIG anvendes opløsningsmidler til at rengøre laseren.
- Undlad at opbevare laseren ved temperaturer på under -20°C (-5°F) eller over 60°C (140°F).
- For at bibeholde nøjagtigheden af dit arbejde, skal laseren kontrolleres regelmæssigt for at sikre, at den er kalibreret korrekt.
- Kalibreringskontroller og andre vedligeholdelsesreparationer kan udføres af Stanley-servicecentre.

Fejlsøgning

Laseren tænder ikke

- Sørg for, at laserens Li-Ion-batteri er helt opladet.
- Vær sikker på at laseren er tør.
- Hvis laserenheden er opvarmet til over 50 °C (120 °F), kan den ikke TÆNDES. Hvis laseren har været opbevaret under ekstremt høje temperaturer, så giv den tid til at køle af. Lasernivelleringsen beskadiges ikke ved at anvende tænd/sluk/transportlåse-kontakten inden afkølingen til korrekt driftstemperatur.

DK

Laserstrålen blinker

Laseren er konstrueret til at være selvnivellerende op til ca. 4° i alle retninger. Hvis laseren er vippet så meget, at den interne mekanisme ikke kan stille sig selv i vater, vil laseren blinke, hvilket indikerer at hældningsområdet er blevet overskredet. **LASERSTRÅLERNE BLINKER, NÅR DEN IKKE ER I VATER ELLER I LOD, OG IKKE SKAL ANVENDES TIL BESTEMMELSE ELLER MARKERING I VATER ELLER LOD.** Placér laseren igen på en mere jævn overflade.

Laserstrålerne bliver ved med at bevæge sig

Laseren er et præcisionsinstrument. Hvis det ikke placeres på en stabil (og ubevægelig) overflade, vil laseren derfor blive ved med at forsøge at finde vater. Hvis strålen ikke vil holde op med at bevæge sig, så prøv at placere laseren på en mere stabil overflade. Forsøg også at sørge for at overfladen er relativt flad og nivelleret, så laseren er mere stabil.

Service og reparationer

Bemærk: Garantien bortfalder, hvis lasernivelleringsenheden demonteres.

For at sikre produktets SIKKERHED og PÅLIDELIGHED, bør reparationer, vedligeholdelse og justeringer udføres af autoriserede servicecentre. Servicering eller vedligeholdelse udført af ukvalificeret personale kan resultere i farer for kvæstelser. Besøg <http://www.2helpU.com> for at finde en Stanley servicefilial i nærheden.

Specifikationer

	FMHT77595
Lyskilde	Laserdioder
Laserbølgelængde	510–530 nm synlig
Lasereffekt	≤1.3 mW LASERPRODUKT FRA KLASSE 2
Arbejdsområde	30m (100') 50 m (165') med detektor
Driftstemperatur	-10°C til 50°C (14°F til 122°F)
Opbevaringstemperatur	-20°C til 60°C (-5°F til 140°F)
Miljø	Vand & støvresistent iht. IP54

DK

Innehåll

- Laserinformation
- Användarsäkerhet
- Byta batteriet
- Slå på lasern
- Kontrollera laserns korrekthet
- Använda lasern
- Underhåll
- Felsökning
- Service och reparationer
- Specifikationer

Laserinformation

Krysslinjelasern FMHT77595 är en klass 2 laserprodukt. Lasern är ett självnivellerande laserverktyg som kan användas för vågräta och lodräta inriktningsarbeten.

Användarsäkerhet

Säkerhetsriktlinjer

Definitionerna nedan beskriver nivån på skärpan hos varje signalord. Läs igenom manualen och var uppmärksam på dessa symboler.

 **FARA:** Indikerar en akut farlig situation som, om den inte undviks, resulterar i dödsfall eller allvarlig skada.

 **WARNING:** Indikerar en potentiellt farlig situation som, om den inte undviks, kan resultera i dödsfall eller allvarlig skada.

 **FÖRSIKTIGHET:** Indikerar en potentiellt farlig situation som, om den inte undviks, kan resultera i mindre eller moderata skador.

NOTERA: Indikerar ex praxis om inte är relaterat till personskador vilka, om de inte undviks, kan resultera i egendomsskador.

Om du har några frågor eller kommentarer om detta eller något Stanley-verktyg, gå till <http://www.2helpU.com>.

EG-deklaration om överensstämmelse





Stanley deklarerar härmed att produkten FMHT77595 uppfyller de väsentliga kraven och alla andra delar av direktiv 1999/5/EG.

Den fullständiga texten för EU-direktivet för överensstämmelse kan begäras från Stanley Tools, Egide Walschaertsstraat 14-16, 2800 Mechelen, Belgien eller finns tillgänglig på följande internetadress: www.2helpu.com.

 **WARNING:**
Läs igenom och förstå alla instruktioner. Om inte varningarna och instruktionerna i denna manual följs kan det resultera i allvarliga personskador.

SPARA DESSA INSTRUKTIONER

 **WARNING:**
Laserstrålningsexponering. Demontera inte eller modifiera laserenheten. Inga invändiga delar kan repareras av användaren. Allvarliga ögonskador kan uppstå.

 **WARNING:**
Farlig strålning. Användning av kontrollerna eller inställningar eller prestanda av andra procedurer än de som specificeras här kan resultera i farlig exponering av strålning.

Etiketten på din laser kan inkludera följande symboler.

Symbol	Betydelse
V	Volt
mW	Milliwatt
	Laservarning
nm	Våglängd i nanometer
2	Klass 2 laser

Varningsetiketter

För din bekvämlighet och säkerhet finns följande etiketter på din laser.



WARNING: För att minska risken för skador måste användaren läsa bruksanvisningen.



WARNING: LASERSTRÅLNING. STIRRA INTE IN I STRÅLEN. Klass 2 laserprodukt.

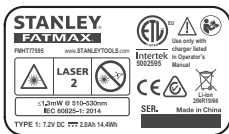

- Om utrustningen används på ett sätt som inte anges av tillverkaren, kan det skydd som tillhandahålls av utrustningen försämrats.
- Använd inte lasern i explosiv atmosfär, såsom i närheten av lättantändliga vätskor, gaser eller damm. Detta verktyg skapar gnistor som kan antända damm eller ångor.
- Förvara lasrar som är påslagna utom räckhåll för barn och andra utbildade personer. Lasrar kan vara farliga i händerna på utbildade användare.
- Verktygsservice MÅSTE utföras av kvalificerade reparatörer. Service eller underhåll som utförs av okvalificerade personer kan resultera i skador. För att hitta ditt närmaste Stanley servicecenter, gå till <http://www.2helpU.com>.
- Använda inte optiska verktyg som ett teleskop eller överföring för att visa laserstrålen. Allvarliga ögonskador kan uppstå.
- Placera inte lasern i en position där den kan göra att någon avsiktligt eller oavsiktligt stirrar in i laserstrålen. Allvarliga ögonskador kan uppstå.
- Placera inte lasern nära reflekterande ytor som kan reflektera laserstrålen mot någons ögon. Allvarliga ögonskador kan uppstå.
- Stäng av lasern när den inte används. Lämna lasern påslagen ökar risken för att någon stirrar in i laserstrålen.
- Modifiera inte lasern på något sätt. Modifiering av verktyget kan resultera i exponering av farlig laserstrålning.
- Använd inte lasern runt barn eller låta barn använda lasern. Allvarliga ögonskador kan uppstå.
- Ta inte bort eller förstör varningsetiketter. Om etiketter tas bort kan användare oavsiktligt exponera sig själva för strålningen.
- Placera lasern säkert på en plan yta. Om laser faller ned kan det resultera i skador på lasern eller allvarliga personskadorna.

Personlig säkerhet

- Var uppmärksam, titta på vad du gör och använd sunt förnuft när lasern används. Använd inte lasern när du är trött eller påverkad av droger, alkohol eller mediciner. En ögonblicks ouppmärksamhet när lasern används kan resultera i allvariga personskadorna.
- Använd personlig skyddsutrustning. Använd alltid skyddsglasögon. Beroende på arbetsförhållandena, användning av skyddsutrustning såsom dammask, halkfria skor, hjälm och hörselskydd minskar risken för personskadorna.

Verktyg användning och skötsel

- Använd inte lasern om Ström-/transportlåset inte slår på eller stänger av lasern. Alla verktyg som inte kan kontrolleras av strömbrytaren är farliga och måste repareras.
- Följ instruktionerna i sektionen **Underhåll** i denna manual. Användning av obehöriga delar eller att instruktionerna under **Underhåll** inte följs kan utgöra en risk för elektriska stötar eller skador.

SE

Batterisäkerhet

Lasern FMHT77595 drivs av ett litiumjonbatteri.



WARNING:

För att minska skaderisken måste användaren läsa igenom produktens bruksanvisning och manualerna för lasersäkerhet och batterisäkerhet.

Byta batteriet

Använd laddaren som medföljer lasern FMHT77595 för att ladda dess litiumjonbatteri.

1. Anslut laddarens strömkontakt till ett eluttag (bild **B** ①).
2. Öppna uttagslocket på laserns baksida och vik locket åt sidan (bild **B** ②).
3. Sätt in laddarens lilla ände i laserns laddningsuttag (bild **B** ③).
4. Ladda batteriet tills det är fullt. Strömindikatorn lyser medan batteriet laddas.
5. När strömindikatorn slocknar kopplar du bort laddaren från eluttaget och från laserns laddningsuttag.
6. Sätt tillbaka locket över laserns laddningsuttag.

När lasern inte används, se till att Ström-/transportlåset är placerat åt VÄNSTER i läge Låst/AV (bild (A) (6)) för att spara batterikraft.

Slå PÅ lasern

1. Placera lasern säkert på en jämn, slät och plan yta.
2. Skjut Ström-/transportlåset åt höger till läge Upplåst/PÅ (bild (A) (7)).
3. På knappsatsen (bild (A) (4)), se till att (6) är grön (> 5 %). Om (6) blinkar betyder det att batterinivån är under 5 %.
 - Lasern fungerar fortfarande en kort stund medan batteriet tappar kraften, men laserlinjerna försvagas snabbt.
 - När lasern är fulladdad och slås PÅ igen återfår laserlinjerna full ljusstyrka.
4. Tryck på (2) (bild (A) (2)) en gång för att visa en horisontell laserlinje, en andra gång för att visa en vertikal linje och en tredje gång för att visa både en horisontell linje och en vertikal linje.
5. Kontrollera laserstrålarna. Lasern är konstruerad för att självnivellera. Om lasern lutas så mycket att den inte kan självnivellera (> 4°), blinkar laserstrålarna kontinuerligt två gånger och (3) blinkar konstant på knappsatsen (bild (A) (3)).
6. Om laserstrålen blinkar, är inte lasern i nivå (eller lodrätt) och SKALL INTE ANVÄNDAS för avgörande eller markering av nivellering eller lodning. Försök att placera om lasern på en plan yta.
7. Tryck på (4) på knappsatsen för att testa Puls-läget. (5) tänds på knappsatsen (bild (A) (5)) och laserstrålarna verkar ljusare eftersom de blinkar väldigt snabbt. Du kommer endast att använda pulsläge med en detektor för att projicera laserstrålar med lång räckvidd.
8. Om NÅGON av följande uppgifter är SANN, fortsätt med instruktionerna för **Kontrollera lasern korrekt** INNAN LASERN ANVÄNDS för ett projekt.
 - Detta är **första gången du använder lasern** (om lasern exponerats för extrema temperaturer).
 - Lasern korrekt har **inte kontrollerats på ett tag**.
 - Lasern kan ha **tappats**.

Kontrollera laserns korrekthet

Laserverktyg är förseglade och kalibrerade från fabriken. Det rekommenderas att du utför en korrekthetskontroll **före användning av lasern första gången** (om lasern har exponerats för extrema temperaturer) och sedan regelbundet för att garantera korrektheten för ditt arbete. När någon av korrekthetskontrollerna utförs som listas i denna manual, följ dessa riktlinjer:

- Använd största området/avstånd som är möjligt, närmast till driftavståndet. Ju större område/avstånd desto lättare att avgöra korrektheten hos lasern.
- Placera lasern på en slät och plan yta som är vågrät i båda riktningarna.
- Markera centrum av laserstrålen.

Horisontell linjes korrekthet – Vågrät

Att kontrollera vågrätheten för laserns horisontella linje kräver en plan vertikal yta som är minst 9 m (30') bred.

1. Ställ ett trefotsstativ vid väggens ena ände (bild (D) (1)).
2. Placera lasern på stativet och skruva fast den gängade ratten på stativet i det gängade hålet på lasern.
3. Skjut laserns Ström-/transportlås åt höger för att slå PÅ lasern (bild (A) (7)).
4. Tryck på (2) en gång för att visa en horisontell linje.
5. Markera två punkter (P1 och P2) minst 9 m (30') isär längs laserns horisontella linje på väggen.
6. Rikta om lasern vid den andra änden av väggen och passa in laserns horisontella linje mot punkt P2 (bild (D) (2)).
7. Markera punkt P3 på laserlinjen nära punkt P1.
8. Mät det vertikala avståndet mellan punkterna P1 och P3.

- 9 Om din mätning är större än **Tillåtet avstånd mellan P1 och P3** för motsvarande **avstånd mellan P1 och P2** i följande tabell måste lasern lämnas för service hos ett auktoriserat servicecenter.

Mellan P1 och P2	Tillåtet avstånd Mellan P1 och P3
9 m (30')	6 mm (1/4")
12 m (40')	8 mm (5/16")
15 m (50')	10 mm (13/32")

11. Om din mätning är större än **Tillåtet avstånd mellan P1 och P2** för motsvarande **avstånd (D1)** i följande tabell måste lasern lämnas för service hos ett auktoriserat servicecenter.

Avstånd (D1)	Tillåtet avstånd Mellan P1 och P2
9 m (30')	3 mm (1/8")
12 m (40')	4 mm (5/32")
15 m (50')	5 mm (7/32")

Horisontell linjes korrekthet – Lutning

Att kontrollera lutningen av laserns horisontella linje kräver en plan vertikal yta som är minst 9 m (30') bred.

1. Ställ ett trefotsstativ enligt bilden (E ①), vilket är:
 - Mitt på väggen (D 1/2).
 - Framför väggen på ett avstånd som motsvarar halva väggens längd (D 1/2).
2. Placera lasern på stativet och skruva fast den gängade ratten på stativet i det gängade hålet på lasern.
3. Skjut laserns Ström-/transportlås åt höger för att slå PÅ lasern (bild A ⑦).
4. Tryck på  3 gånger för att visa en horisontell linje och en vertikal linje.
5. Rikta laserns vertikala linje mot första hörnet eller referenspunkten (bild E ①).
6. Mät halva avståndet över väggen (D1/2).
7. Där laserns horisontella linje korsar halvvägspunkten (D1/2) ska du markera punkt P1.
8. Vrid stativet så att laserns vertikala linje pekar mot ett annat hörn eller en annan referenspunkt (bild E ②).
9. Där laserns horisontella linje korsar halvvägspunkten (D1/2) ska du markera punkt P2.
10. Mät det vertikala avståndet mellan P1 och P2 (bild E ③).

Vertikal linjes korrekthet – Lodrät

Kontrollera lodrättheten av laserns vertikala linje.

1. Mät höjden på en dörrkarm (eller en referenspunkt i taket) för att få höjden D1 (bild F ①).
2. Placera lasern på golvet mitt emot dörrkarmen (bild F ①).
3. Skjut laserns Ström-/transportlås åt höger för att slå PÅ lasern (bild A ⑦).
4. Tryck på  två gånger för att visa en vertikal linje.
5. Rikta laserns vertikala linje mot dörrkarmen eller referenspunkten i taket.
6. Där laserns vertikala linje möter dörrkarmens höjd markerar du punkt P1.
7. Från där laserstrålen träffar golvet mäter du avståndet D1 och markerar det med punkt P2.
8. Från P2 mäter du avståndet D1 och markerar det med punkt P3.
9. Flytta lasern till motsatta sidan av punkt P3 och rikta laserns vertikala linje mot punkt P2 (bild F ②).
10. Rikta in laserns vertikala linje mot punkterna P2 och P3 på golvet och markera punkt P4 över dörrkarmen.
11. Mät avståndet mellan P1 och P4 (bild F ③).

SE

12. Om din mätning är större än **Tillåtet avstånd mellan P1 och P4** för motsvarande **vertikala avstånd (D1)** i följande tabell måste lasern lämnas för service hos ett auktoriserat servicecenter.

Höjd på vertikalt avstånd (D1)	Tillåtet avstånd Mellan P1 och P4
2,5 m (8')	1,5 mm (1/16")
5 m (16')	3,0 mm (1/8")
6 m (20')	3,6 mm (9/64")
9 m (30')	5,5 mm (9/32")

Undersidan av lasern är utrustad med 1/4-20 och 5/8-11 hongångor (bild ©) för att fästa nuvarande eller framtida Stanley-tillbehör. Använd endast Stanley-tillbehör som specificerats för denna laser. Följ anvisningarna som medföljer tillbehöret.

Rekommenderade tillbehör för användning med denna laser finns tillgängliga till en extra kostnad från du lokala återförsäljare eller auktoriserade servicecenter. Om du behöver hjälp att hitta något tillbehör, kontakta ditt närmaste Stanley servicecenter eller besök vår webbsida: <http://www.2helpU.com>.

Använda lasern med multifäste

De flesta linje-/punkt-lasrar med 5/8-11 fästgänga kan användas med multifästet FMHT77435 (bild ©). Multifästet kan sedan användas fristående eller monteras på flera sätt:

- Använd gummibandet runt en 2x4" stolpe, eller något annat vertikalt föremål.
- Använd de bakre magneterna mot en metallbalk.
- Haka fast det bakre skruvhålet på en spik eller skruv på en vägg.
- Använd takklämman för att fästa på spår för hängtak/undertak.
- Använd gängan i botten (5/8-11 eller 1/4-20) för att fästa på ett trefotsstativ.

Underhåll

- När lasern inte används, rengör de yttre delarna med en fuktig trasa, torka av lasern med en mjuk och torr trasa för att vara säker på att den är torr och förvara sedan lasern i medföljande utrustningslåda.
- Även om lasers yttre är motståndskraftigt mot lösningsmedel skall ALDRIG lösningsmedel användas för att rengöra lasern.
- Förvara inte lasern vid temperaturer under -20 °C eller över 60 °C.
- För att bibehålla korrektheten för ditt arbete bör lasern kontrolleras ofta för att vara säker på att den fortfarande är kalibrerad.
- Kalibreringskontroller och annat underhållsreparationer bör utföras av Stanley servicecenter.

Använda lasern

Hanteringstips

- Markera alltid centrum av strålen som skapas av lasern.
- Extrema temperaturförändringar kan orsaka rörelser hos interna delar som kan påverka korrektheten. Kontrollera korrektheten ofta under arbetet.
- Om lasern någon gång tappas, kontrollera den för att vara säker på att den fortfarande är kalibrerad.
- Så länge som lasern är ordentligt kalibrerad självnivellerar den sig. Varje laser är kalibrerad på fabrik för att vara vågrätt så länge som den placeras på en plan yta inom ± 4° från vågrätt läge. Inga manuella justeringar behövs.
- Placera lasern säkert på en slät och plan yta.

Stänga av lasern

Skjut Ström-/transportlåset till positionen AV/låst (bild A B) när lasern inte används. Om omkopplaren inte står i låst läge, kommer lasern inte stängas av.

Använda lasern med tillbehör



WARNING:

Eftersom tillbehör, andra än som erbjuds av Stanley inte har testats med denna produkt kan användning av sådana tillbehör vara farliga.

Använd endast Stanley-tillbehör som rekommenderas för användning med denna modell. Tillbehör som kan vara lämpliga för en laser kan utgöra en risk för skador när de används på annan laser.

Felsökning

Lasern slås inte på

- Se till att litiumjonbatteriet är laddat.
- Se till att hålla lasern torr.
- Om laserenheten värms över 50 °C kommer enheten inte att slås PÅ. Om lasern har förvarats i extremt heta temperaturer, låt den svalna. Laserpasset kommer inte att skadas genom att använda Ström-/transportlåset innan kylning till dess korrekta drifttemperatur.

Laserstrålen blinkar

Lasern är designad att vara självnivellerande upp till ett medelvärde på 4° i alla riktningar. Om lasern lutar så mycket att den interna mekanismen inte kan självnivelleras kommer laserstrålen att blinka för att indikera att lutningsområdet har överskridits. **LASERSTRÅLARNA SOM SKAPAS AV LASERN ÄR INTE I NIVÅ ELLER LODRÄT OCH SKALL INTE ANVÄNDAS FÖR ATT AVGÖRA ELLER MARKERA AVVÄGNING ELLER I LOD.** Försök att placera om lasern på en mer plan yta.

Laserstrålen slutar inte röra sig

Lasern är ett precisionsinstrument. Därför, om den inte placeras på en stabil (och orörig) yta kommer lasern att fortsätta att försöka hitta avvägning. Om strålen inte slutar att röra på sig, försök att placera lasern på en mer stabil yta. Försök också att se till att ytan är relativt jämn och plan så att lasern är stabil.

Service och reparationer

Notera: Demontering av laserenheten kommer att göra alla garantier ogiltiga för produkten.

För att garantera produktens SÄKERHET och PÅLITLIGHET skall reparationer, underhåll och justeringar utföras av auktoriserade servicecenter. Service eller underhåll som utförs av okvalificerade personer kan resultera i skador. För att hitta ditt närmaste Stanley servicecenter gå till <http://www.2helpU.com>.

Specifikationer

	FMHT77595
Ljuskälla	Laserdioder
Laservåglängd	510 - 530 nm synligt
Lasereffekt	≤1.3 mW KLASS 2 LASERPRODUKT
Arbetsområde	30 m (100') 50 m (165') med detektor
Drifttemperatur	-10 °C till 50 °C (14 °F till 122 °F)
Lagringstemperatur	-20 °C till 60 °C (-5 °F till 140 °F)
Miljö	Vatten och dammresistens till IP54

SE

Sisältö

- Laseria koskevat tiedot
- Käyttöturvallisuus
- Akun lataaminen
- Laserin kytkeminen päälle
- Laserin tarkkuuden tarkistaminen
- Laserin käyttö
- Huolto
- Vianmääritys
- Huolto ja korjaus
- Tekniset tiedot

Laseria koskevat tiedot

Poikkiliinainen FMHT77595-laser on luokan 2 lasertuote. Laser on itsetasaava laserlaite, jota voidaan käyttää vaaka- (taso) ja pystysuuntaisissa (kohtisuora) kohdistuksissa.

Käyttöturvallisuus

Turvallisuusohjeet

Alla olevat määritykset kuvaavat kunkin varoitussanan tärkeystason. Lue ohjekirja ja kiinnitä huomiota seuraaviin merkkeihin.

 **VAARA:** Ilmoittaa välittömästä vaarasta, joka johtaa kuolemaan tai vakavaan vammautumiseen, mikäli sitä ei vältetä.

 **VAROITUS:** Ilmoittaa mahdollisesta vaarasta, joka voi johtaa kuolemaan tai vakavaan vammautumiseen, mikäli sitä ei vältetä.

 **HUOMIO:** Ilmoittaa mahdollisesta vaarasta, joka voi johtaa lievään tai kohtalaisen vakavaan vammautumiseen, mikäli sitä ei vältetä.

HUOMAUTUS: Ilmoittaa toimenpiteestä, joka voi johtaa omaisuusvahinkoon, mikäli sitä ei vältetä.

Mikäli sinulla on kysyttävää tai huomautuksia tästä tai muusta Stanley-työkälusta, lisätietoa on saatavilla osoitteesta <http://www.2helpU.com>.

EY-vaatimustenmukaisuusvakuutus



Stanley täten vakuuttaa, että tuote FMHT77595 täyttää direktiivin 1999/5/EY oleelliset vaatimukset ja kaikki muut määräykset.

EY-vaatimustenmukaisuusvakuutuksen koko teksti on saatavilla pyydetessä osoitteesta Stanley Tools, Egide Walschaertsstraat 14-16, 2800 Mechelen, Belgium tai verkkosivustosta: www.2helpu.com.



VAROITUS:

Kaikki ohjeet on luettava ja ymmärrettävä. Mikäli tämän ohjekirjan varoituksia ja ohjeita ei noudateta, seurauksena voi olla vakava henkilövahinko.

SÄILYTÄ NÄMÄ OHJEET



VAROITUS:

Lasersäteelle altistuminen. Lasertasoa ei saa purkaa tai muuttaa. Sisällä ei ole käyttäjän huollettavissa olevia osia. Vakavan silmävamman vaara.



VAROITUS:

Vaarallinen säteily. Muiden kuin tässä määritettyjen säätöjen tai toimenpiteiden suorittaminen voi johtaa vaaralliseen säteilylle altistumiseen.

Laserissa oleva merkki voi sisältää seuraavat symbolit.

Symboli	Merkitys
V	Voittia
mW	Milliwattia
	Laserin varoitus
nm	Aallonpituus nanometreinä
2	Luokan 2 laser

Varoitusmerkit

Laser sisältää seuraavat merkit käyttömukavuutta ja turvallisuutta varten.



VAROITUS: Käyttäjän on luettava ohjekirja henkilövahinkovaaran välttämiseksi.



VAROITUS: LASERSÄTEILY. ÄLÄ KATSO SÄTEESEEN. Luokan 2 lasertuote.

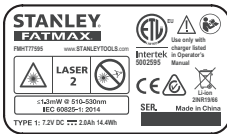

- **Jos laitetta käytetään tavalla, jota valmistaja ei ole määrittänyt, laitteen suoja saattaa heikentyä.**
- **Laseria ei saa käyttää räjähdysalttiissa ympäristöissä, kuten syttyvien nesteiden, kaasun tai pölyn lähettyvillä.** Tästä sähkötyökaluista voi syntyä kipinöitä, jotka voivat sytyttää pölyn tai höyryä.
- **Säilytä käyttämätöntä laseria lasten ja muiden kouluttamattomien henkilöiden ulottumattomissa.** Laserit ovat vaarallisia kouluttamattomien henkilöiden käsissä.
- **Työkalua SAAVAT huoltaa vain pätevät korjaajat.** Pätemättömien henkilöiden suorittama huolto voi johtaa henkilövahinkoihin. Paikanna lähin Stanley-huoltopalvelu osoitteessa <http://www.2helpU.com>.
- **Älä käytä lasersäteen katselemiseen optisia välineitä kuten teleskooppia tai väililaitteita.** Vakavan silmävamman vaara.
- **Laseria ei saa asettaa asentoon, jossa henkilöt voivat tarkoituksellisesti tai vahingossa katsoa lasersäteeseen.** Vakavan silmävamman vaara.
- **Laseria ei saa asettaa heijastavien pintojen lähelle, sillä pinnat voivat heijastaa lasersäteen muiden silmiin.** Vakavan silmävamman vaara.
- **Kytke laser pois päältä, kun sitä ei käytetä.** Jos laser jätetään päälle, lasersäteeseen katsomisen vaara on suurempi.
- **Laseria ei saa muuttaa millään tavalla.** Työkalun muuttaminen voi johtaa vaaralliseen lasersäteilyyn altistumiseen.

- **Laseria ei saa käyttää lasten lähellä eikä lasten saa antaa käyttää laseria.** Vakavan silmävamman vaara.
- **Varoitusmerkkejä ei saa poistaa tai turmella.** Jos merkit poistetaan, käyttäjä tai muut henkilöt voivat altistua vahingossa säteilylle.
- **Aseta laser tukevasti tasaiselle alustalle.** Jos laser putoaa, laser voi vaurioitua tai seurauksena voi olla vakava henkilövahinko.

Henkilöturvallisuus

- Pysy valppaana, tarkkaile toimenpiteitäsi ja käytä laseria terveellä maalaisjärjellä. Älä käytä laseria väsyneenä tai huumausaineiden, alkoholin tai lääkkeiden vaikutuksen alaisena. Hetkellinenkin epähuomio laserin käytön aikana voi johtaa vakaviin henkilövahinkoihin.
- Käytä henkilökohtaisia suojavarusteita. Käytä aina suojalaseja. Suojavarusteiden, kuten hengityssuojan, turvajalkineiden, kypärän ja kuulonsuojaimien käyttö voi vähentää henkilövahinkovaaraa työskentelyolosuhteista riippuen.

Työkalun käyttö ja hoito

- **Laseria ei saa käyttää, jos virran/kuljetuksen lukituskytkin ei kytke laseria päälle ja pois päältä.** Laitteet, joita ei voida hallita kytkimellä, ovat vaarallisia ja ne on korjattava.
- **Noudata tämän ohjekirjan osion Huolto ohjeita.** Hyväksymättömien osien käyttö tai Huolto-osion ohjeiden noudattamatta jättäminen voi johtaa sähköiskuun tai henkilövahinkoon.

Akun turvallisuus

FMHT77595-laser toimii Li-ion-akulla.



VAROITUS: Henkilövahinkovaaran välttämiseksi käyttäjän tulee lukea tuotteen ohjekirja, laserin turvallisuutta koskeva ohjekirja sekä akun turvallisuusohjeet.

Akun lataaminen

Lataa laserin Li-ion-akku käyttäen FMHT77595-laserin mukana toimitettua latauslaitetta.

1. Liitä virtajohdon pää latauslaitteen päähän ja toinen pää pistorasiaan (kuva B ①).

2. Vedä liitännän suojus irti ja aseta se sivulle laserin takaosassa (kuva **B** (2)).
3. Aseta latauslaitteen pieni pää laserin latausporttiin (kuva **B** (3)).
4. Anna akun latautua täyteen. Virran LED-merkkivalo jää palamaan akun latautuessa.
5. Kun virran LED-merkkivalo sammuu, irrota latauslaite pistorasiasta ja laserin latausportista.
6. Paina liitännän suojus taakse laserin latausportin päälle.

Kun laseria ei käytetä, liu'uta virran/kuljetuksen lukituskytkin VASEMMALLE lukitus-OFF-asentoon (kuva **A** (6)) akkuvirran säästämiseksi.

Laserin kytkeminen päälle

1. Aseta laser tasaiselle alustalle.
2. Liu'uta virran/kuljetuksen lukituskytkin oikealle Auki/ON-asentoon (kuva **A** (7)).
3. Varmista, että näppäimistön (kuva **A** (4)) merkkivalossa **☺** palaa vihreä valo (> 5 %). Jos **☹** vilkkuu, akun virtataso on alle 5 %.
 - Laserin käyttöä voidaan jatkaa lyhyen aikaa virtatason laskiessa, mutta laserinjojen voimakkuus heikkenee nopeasti.
 - Kun laser on ladattu täyteen ja laser kytketään uudelleen päälle, laserinjojen kirkkaus palautuu normaaliiksi.
4. Paina kuvan **A** (2) mukaisesti kerran painiketta **Ⓢ** nähdäksesi vaakasuoran laserinlinjan, toisen kerran nähdäksesi pystysuoran linjan ja kolmannen kerran nähdäksesi vaaka- ja pystysuoran linjan.
5. Tarkista lasersäteet. Laser on itsetasaava. Jos laseria kallistetaan niin paljon, että itsetasaus (> 4°) ei ole mahdollista, lasersäteet vilkkuvat jatkuvasti kaksi kertaa ja **☹** vilkkuu jatkuvasti näppäimistössä (kuva **A** (3)).
6. Jos lasersäteet vilkkuvat, laser ei ole vaakasuorassa (tai kohtisuorassa) EIKÄ SITÄ SAA KÄYTTÄÄ vaaka- tai pystytason määrittämiseen tai merkitsemiseen. Sijoita laser uudelleen tasaiselle alustalle.

7. Paina näppäimistön painiketta **Ⓢ** Sykäys-tilan testaamiseksi. **☹** syytty näppäimistöön (kuva **A** (5)) ja lasersäteet näkyvät himmeämpinä, sillä ne vilkkuvat erittäin nopeasti. Sykäys-tilaa käytetään vain tunnistimella lasersäteiden projisoimiseksi pitkällä etäisyydellä.
8. Jos JOKIN seuraavista kohdista PÄTEE, jatka kohtaan **Laserin tarkkuuden tarkistaminen ENNEN LASERIN KÄYTTÖÄ** projektissa.
 - Käytät **laseria ensimmäistä kertaa** (jos laser on altistunut ääriämpötiloille).
 - Laserin tarkkuutta **ei ole tarkistettu pitkään aikaan**.
 - Laser on voitu **puodtaa**.

Laserin tarkkuuden tarkistaminen

Laserlaitteet on tiivistetty ja kalibroitu tehtaalla. Tarkkuus on suositeltavaa tarkistaa **ennen laserin ensimmäistä käyttökertaa** (jos laser on altistunut ääriämpötiloille) ja sen jälkeen säännöllisesti tarkkuuden varmistamiseksi. Noudata seuraavia ohjeita tässä ohjekirjassa kuvattujen tarkkuustarkastuksien aikana:

- Käytä suurinta mahdollista aluetta/etäisyyttä, joka on lähinnä käyttöetäisyyttä. Mitä suurempi alue/etäisyys, sitä helpompaa laserin tarkkuuden mittaaminen on.
- Aseta laser tasaiselle ja vakaalle alustalle, joka on tasainen molemmissa suunnissa.
- Merkitse lasersäteen keskipiikkoa.

Vaakasuoran linjan tarkkuus - taso

Laserin vaakasuoran linjan tasaisuuden tarkistaminen edellyttää vähintään 9 m (30') leveää tasaista pystysuoraa pintaa.

1. Aseta jalusta yhteen seinän päähän (kuva **D** (1)).
2. Aseta laser jalustalle ja kierrä kierre nuppi jalustalle osaksi nais kierre on laser.
3. Liu'uta laserin virran/kuljetuksen lukituskytkin oikealle laserin kytkemiseksi päälle (kuva **A** (7)).
4. Paina painiketta **Ⓢ** kerran nähdäksesi vaakasuoran linjan.
5. Merkitse kaksi pistettä (P1 ja P2) seinään vähintään 9 m (30') etäisyydelle toisistaan laserin vaakasuoralalla linjalla.

6. Siirrä laser seinän toiseen päähän ja kohdista laserin vaakasuora linja pisteeseen P2 (kuva ① ②).
7. Merkitse piste P3 laserlinjaan pisteen P1 lähelle.
8. Mittaa pisteiden P1 ja P3 välinen kohtisuora etäisyys.
9. Jos mittaustulos on **sallittua P1 - P3 välistä etäisyyttä** suurempi seuraavan taulukon vastaavien **pisteiden P1 ja P2** välisellä etäisyydellä, laser on vietävä valtuutettuun huoltopalveluun huoltoon.

Pisteiden P1 ja P2 välinen etäisyys	Sallittu etäisyys Väliä P1 - P3
9 m (30')	6 mm (1/4")
12 m (40')	8 mm (5/16")
15 m (50')	10 mm (13/32")

11. Jos mittaustulos on **sallittua P1 - P2 välistä etäisyyttä** suurempi seuraavan taulukon vastaavan **etäisyyden D1** välisellä etäisyydellä, laser on vietävä valtuutettuun huoltopalveluun huoltoon.

Etäisyys (D1)	Sallittu etäisyys Väliä P1 - P2
9 m (30')	3 mm (1/8")
12 m (40')	4 mm (5/32")
15 m (50')	5 mm (7/32")

Pystysuoran linjan tarkkuus - kohtisuora

Laserin pystysuoran linjan tasaisuuden tarkistaminen.

- Mittaa ovenkarmin (tai viitepisteen ja katon välinen) korkeus korkeuden D1 saavuttamiseksi (kuva ①).
- Aseta laser lattialle ovenkarmin yli (kuva ②).
- Liu'uta laserin virran/kuljetuksen lukituskytkin oikealle laserin kytkemiseksi päälle (kuva ③).
- Paina painiketta ④ kaksi kertaa nähdäksesi pystysuoran linjan.
- Kohdista laserin pystysuora linja ovenkarmin tai katon viitepisteeseen.
- Merkitse piste P1 kohtaan, jossa laserin pystysuora linja kohtaa ovenkarmin korkeuden.
- Mittaa etäisyys D1 ja merkitse piste P2 kohtaan, jossa lasersäde kohdistuu lattiaan.
- Mittaa etäisyys D1 ja merkitse piste P3 pisteestä P2.
- Siirrä laser pisteen P3 vastakkaiselle puolelle ja kohdista laserin vaakasuora linja pisteeseen P2 (kuva ⑤).
- Kohdista laserin pystysuora linja lattialla oleviin pisteisiin P2 ja P3 ja merkitse piste P4 ovenkarmin päälle.
- Mittaa pisteiden P1 ja P4 välinen etäisyys (kuva ⑥).

FIN Vaakuoran linjan tarkkuus - kaltevuus

Laserin vaakasuoran linjan kaltevuuden tarkistaminen edellyttää vähintään 9 m (30') leveää tasaista pystysuoraa pintaa.

- Aseta jalusta kuvan ① mukaisesti niin, että se on:
 - Seinän keskellä (D 1/2).
 - Seinän edessä etäisyydellä, joka on puolet seinän koosta (D 1/2).
- Aseta laser jalustalle ja kierrä kierre nuppi jalustalle osaksi nais kierre on laser.
- Liu'uta laserin virran/kuljetuksen lukituskytkin oikealle laserin kytkemiseksi päälle (kuva ②).
- Paina painiketta ③ kolme kertaa nähdäksesi vaaka- ja pystysuoran linjan.
- Kohdista laserin pystysuora linja ensimmäiseen nurkkaan tai viitepisteeseen (kuva ④).
- Mittaa puolet etäisyydestä seinässä (D1/2).
- Merkitse piste P1 kohtaan, jossa vaakasuora laserlinja kulkee puolivälin pisteen yli (D1/2).
- Kierrä jalustaa niin, että laserin pystysuora linja kohdistuu toiseen nurkkaan tai viitepisteeseen (kuva ⑤).
- Merkitse piste P2 kohtaan, jossa vaakasuora laserlinja kulkee puolivälin pisteen yli (D1/2).
- Mittaa pisteiden P1 ja P2 välinen kohtisuora etäisyys (kuva ⑥).

12. Jos mittaukset on sallittua P1 - P4 välistä etäisyyttä suurempi seuraavan taulukon vastaavan **kohtisuoran etäisyyden D1** välisellä etäisyydellä, laser on vietävä valtuutettuun huoltopalveluun huoltoon.

Kohtisuoran etäisyyden korkeus (D1)	Sallittu etäisyys Väliä P1 - P4
2,5 m (8")	1,5 mm (1/16")
5 m (16")	3,0 mm (1/8")
6 m (20")	3,6 mm (9/64")
9 m (30")	5,5 mm (9/32")

Laserin käyttö

Käyttövinkejä

- Merkitse aina lasersäteen keskipihta.
- Äärimmäiset lämpötilavaihtelut voivat liikuttaa sisäosia, mikä voi vaikuttaa tarkkuuteen. Tarkista tarkkuus usein käytön aikana.
- Jos laser putoaa, tarkista sen virheetön kalibrointi.
- Laser on itsetasoituva oikein kalibroitu. Laserit on kalibroitu tehtaalla löytämään taso, tämä edellyttää laserin asettamista tasaiselle alustalle keskimäärin $\pm 4^\circ$ tasalle. Laite ei vaadi manuaalista säätöä.
- Käytä laseria tasaisella alustalla.

Laserin kytkeminen pois päältä

Li'uuta virran/kuljetuksen lukituskytkin OFF-/lukitusasentoon (kuva (A) (6)), kun laseria ei käytetä. Jos kytkintä ei ole asetettu lukittuun asentoon, laser ei sammu.

Laserin käyttö lisävarusteilla



VAROITUS:

Koska muiden kuin Stanley-lisävarusteiden sopivuutta ei ole testattu tässä laserissa, niiden käyttö tässä laserissa voi olla vaarallista.

Käytä ainoastaan tähän malliin suositeltuja Stanley'n lisävarusteita. Tiettyyn lasermalliin sopivat lisävarusteet voivat olla vaarallisia toisessa laserissa käytettynä.

Laserin alaosassa on 1/4-20 ja 5/8-11 sisäkierteet (kuva (C)), joihin voidaan kiinnittää nykyisiä ja tulevia Stanley'n lisävarusteita. Käytä ainoastaan tähän laseriin tarkoitettuja Stanley'n lisävarusteita. Noudata lisävarusteen mukana toimitettuja ohjeita.

Tähän laseriin suositeltuja lisävarusteita on saatavilla lisämaksusta paikalliselta jälleenmyyjältä tai valtuutetusta huoltopalvelusta. Jos tarvitset apua lisävarusteiden löytämisessä, ota yhteyttä lähimpään Stanley-huoltopalveluun tai vieraille verkkosivustolla: <http://www.2helpU.com>.

Laserin käyttö monitoimisella tuella

Useimpia linja-/pistelaserereja, joissa on 5/8-11 kiertee, voidaan käyttää monitoimisella telineellä FMHT77435 (kuva (C)). Monitoimista tukea voidaan käyttää pystyasennossa tai se voidaan asentaa eri tavoin:

- Kiinnitys pylväaseen tai muuhun pystysuoraan kohteeseen 2"x4" kumihinnalla.
- Kiinnitys metallipylväaseen takamagneeteilla.
- Kiinnitys takaaan ruuvireiästä seinässä olevaan naulaan tai ruuviin.
- Kiinnitys kiskoon kattokiinnikkeen avulla sen ripustamiseksi kattoon.
- Kiinnitys jalusta alaosassa oleviin 5/8-11 tai 1/4-20 kierteesiin.

Huolto

- Kun laser poistetaan käytöstä, puhdista sen ulkopinnat kostealla liinalla ja pyyhi laser kuivaksi pehmeällä ja kuivalla liinalla. Aseta se sitten säilöön toimitetussa pakkauksessa.
- Vaikka laserin ulkopinnat kestävät liuottimet, ÄLÄ KOSKAAN käytä liuottimia laserin puhdistamisessa.
- Älä säilytä laseria alle -20°C (-5°F) tai yli 60°C (140°F) lämpötilassa.
- Varmista laserin tarkkuus tarkistamalla sen virheetön kalibrointi.
- Stanley-huoltopalvelut voivat suorittaa kalibrointitarkistuksia ja muita huollon aikaisia korjauksia.

FIN

Vianmääritys

Laser ei käynnisty

- Varmista, että laserin Li-Ion-akku on ladattu täyteen.
- Varmista, että laser on kuiva.
- Jos laser on kuumentunut yli 50 °C (120 °F) lämpötilaan, laite ei käynnisty. Jos laseria on säilytetty erittäin korkeissa lämpötiloissa, anna sen jäähtyä. Lasertaso ei vaurioidu käyttäessä virran/kuljetuksen lukituskytkintä ennen sen jäähtymistä oikeaan käyttölämpötilaan.

Lasersäteet vilkkuvat

Lasarit on tarkoitettu itsetasoituviksi korkeintaan noin 4° keskimäärin kaikissa suunnissa. Jos laser on kallistunut niin, että sisäinen mekanismi ei voi tasoittaa itsestään, lasersäteet vilkkuvat ilmoittaen kallistusvälin ylittymisestä. **VILKKUVAT LASERSÄTEET EIVÄT OLE VAAKA- TAI KOHTISUORASSA EIKÄ SITÄ SAA KÄYTTÄÄ VAAKA- TAI PYSTYTASON MÄÄRITTÄMISEEN TAI MERKITSEMISEEN.** Sijoita laser uudelleen tasaisemalle alustalle.

FIN

Lasersäteiden liike ei lopu

Laser on tarkkuusväline. Jos sitä ei aseteta vakaalle (ja liikkumattomalle) pinnalle, laser pyrkii jatkuvasti löytämään tasoa. Jos säteen liike ei lopu, kokeile asettaa laser vakaammalle alustalle. Varmista myös, että alusta on suhteellisen tasainen laserin vakauden takaamiseksi.

Huolto ja korjaus

Huomaa: Jos lasertaso puretaan, tuotteen takuut mitätöityvät.

Varmista tuotteen TURVALLISUUS ja LUOTETTAVUUS viemällä se korjattavaksi, huollettavaksi ja säädettäväksi valtuutettuun huoltopalveluun. Pätemättömien henkilöiden suorittama huolto voi johtaa henkilövahinkoihin. Paikanna lähin Stanley-huoltopalvelu osoitteessa <http://www.2helpU.com>.

Tekniset tiedot

	FMHT77595
Valonlähde	Laserdiodit
Laserin aallonpituus	510–530 nm näkyvissä
Laserteho	≤ 1,3 mW LUOKAN 2 LASERTUOTE
Käyttöväli	30 m (100') 50 m (165') tunnistimella
Käyttölämpötila	-10 °C - 50 °C (14 °F - 122 °F)
Säilytyslämpötila	-20 °C - 60 °C (-5 °F - 140 °F)
Ympäristö	Luokan IP54 veden- ja ruostekestävyys

FIN

Innhold

- Laserinformasjon
- Brukersikkerhet
- Lade batteriet
- Slå på laseren
- Sjekk lasernøyaktighet
- Bruk av laseren
- Vedlikehold
- Feilsøking
- Service og reparasjoner
- Spesifikasjoner

Laserinformasjon

FMHT77595 krysslinjelaser er et laserprodukt i klasse 2. Laseren er et selvrettende laserverktøy som kan brukes til horisontale (vater) og vertikale (loddrinne) innretningsjobber.

Brukersikkerhet

Sikkerhetsanvisninger

Definisjonene under beskriver alvorlighetsgraden for hvert signalord. Les bruksanvisningen nøye og legg spesielt merke til disse symbolene.

 **FARE:** Varsler om en umiddelbar farlig situasjon som, hvis den ikke unngås kan føre til død eller alvorlig personskade.

 **ADVARSEL:** Varsler om en mulig farlig situasjon som, hvis den ikke unngås kan føre til død eller alvorlig personskade.

 **FORSIKTIG:** Varsler om en mulig farlig situasjon som, hvis den ikke unngås kan føre til mindre eller moderate personskader.

MERK: Varsler om en bruk som ikke relateres til personskade, men som hvis den ikke unngås, kan føre til materielle skader.

Hvis du har spørsmål eller kommentarer om dette eller et hvilket som helst Stanley-verktøy, gå til <http://www.2helpU.com>.

EU-samsvarserklæring



Stanley erklærer herved at produktet FMHT77595 samsvarer med de grunnleggende kravene og alle andre bestemmelser i direktiv 1999/5/EF.

Den fulle teksten av EU-samsvarserklæringen kan forespørres fra Stanley Tools, Egide Walschaertsstraat 14-16, 2800 Mechelen, Belgia eller kan hentes på følgende internettdresser: www.2helpu.com.



ADVARSEL:

Les og forstå alle instruksjonene. Hvis du ikke følger advarelsene og instruksjonene i denne bruksanvisningen, kan dette resultere i alvorlig personskade.

OPPBEVAR DISSE INSTRUKSJONENE



ADVARSEL:

Eksponering for laserstråling. Du skal ikke demontere eller modifisere laservateren. Det finnes ingen deler inni som eieren kan utføre service på. Dette kan føre til alvorlig øyeskade.



ADVARSEL:

Farlig stråling. Bruk av kontroller eller justeringer eller utførelse av prosedyrer som ikke er spesifisert her kan føre til at du blir eksponert for farlig stråling.

Merkene på laseren kan inneholde de følgende symbolene.

Symbol	Betydning
V	Volt
mW	Milliwatt
	Laseradvarsel
nm	Bølglengde i nanometer
2	Klasse 2 laser

Advarselsmerker

Følgende merker finnes på din laser for din sikkerhet og for å gjøre det enklere for deg.



ADVARSEL: For å redusere risikoen for skader, må brukeren lese bruksanvisningen.



ADVARSEL: LASERSTRÅLING. IKKE STIR INN I STRÅLEN. Klasse 2 laserprodukt.

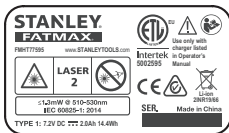

- Hvis utstyret brukes på en måte som ikke er spesifisert av produsenten, kan beskyttelsen fra utstyret bli svekket.
- Du skal ikke bruke laseren i eksplosive atmosfærer slik som hvor det finnes flammende væsker, gasser eller støv. Dette verktøyet kan skape gnister som kan antenne støvet eller gassene.
- Når laseren ikke er i bruk skal du oppbevare den ute av barns rekkevidde og andre utrente personer. Laserprodukter er farlige i hendene på brukere uten opplæring.
- Verktøyservice må utføres av kvalifisert reparasjonspersonell. Service eller vedlikehold som utføres av ukvalifisert personell kan føre til personskade. For å finne ditt nærmeste Stanley servicesenter, gå til <http://www.2helpU.com>.
- Du skal ikke bruke optisk verktøy, som kikkert eller teodolitt for å se mot laserstrålen. Dette kan føre til alvorlig øyeskade.
- Ikke plasser laseren i en slik posisjon at noen tilsiktet eller utilsiktet stirrer inn i laserstrålen. Dette kan føre til alvorlig øyeskade.
- Ikke posisjoner laseren nær en reflekterende overflate som kan reflektere laserstrålen mot noens øyne. Dette kan føre til alvorlig øyeskade.
- Skru av laseren når den ikke er i bruk. Ved å la laseren stå på øker du risikoen for å stirre inn i laserstrålen.
- Du skal ikke modifisere laseren på noen måte. Modifisering av verktøyet kan føre til farlig eksponering av laserstråling.
- Du skal ikke bruke laseren rundt barn, eller la barn bruke laseren. Dette kan føre til alvorlig øyeskade.
- Du skal ikke fjerne eller gjør advarselsmerker uleselig. Hvis merker tas bort, kan brukeren eller andre utilsiktet utsette seg for stråling.
- Posisjoner laseren sikkert og på en jevn overflate. Hvis laseren faller, kan dette føre til alvorlig personskade eller at laseren blir skadet.

Personlig sikkerhet

- Vær oppmerksom, pass på hva du gjør og bruk sunn fornuft ved bruk av laserproduktet. Ikke bruk verktøyet når du er trett eller under påvirkning av rusmidler, alkohol eller medisiner. Et øyeblikks uoppmerksomhet ved bruk av et laserprodukt kan føre til alvorlig personskade.
- Bruk personlig beskyttelsesutstyr. Du skal alltid bruke vernebriller. Redusere den faren for personskader avhenger av arbeidsforhold og bruk av verneutstyr slik som støvmaske, skliskise sko, hjelm og øreklokker.

Bruk og stell av verktøyet

- Ikke bruk laseren hvis strøm/transportlås- bryteren ikke går på og av. Et verktøy som ikke kan kontrolleres med bryteren er farlig og må repareres.
- Følg instruksjonene i Vedlikeholds avsnittet i denne bruksanvisningen. Bruk av ikke godkjente deler, eller at du ikke følger vedlikeholds instruksjonene kan føre til elektrisk støt eller personskade.

NO

Batterisikkerhet

FMHT77595-laseren drives av et Li-ion batteri.



ADVARSEL:

For å redusere faren for personskade må brukeren lese produktets brukerhåndbok, lasersikkerhetsmanualen og batterisikkerhetsmanualen.

Skifte batteriet

Bruk ladeenheten som følger med FMHT77595-laseren for å lade laserens Li-ion batteri.

1. Sett strømstøpelet i ene enden av ladeenheten inn i en stikkontakt (figur B ①).
2. Trekk av og til side lokket på baksiden av laseren (figur B ②).
3. Sett i den lille enden av laserenhet i laserens ladeport (figur B ③).
4. La batteriet lade seg helt opp. Strøm-LED vil være på mens batteriet lades.
5. Når strøm-LED slukker, koble ladeenheten fra stikkontakten og fra laserens ladeport.

6. Skyv dekselet tilbake på plass på laserens ladeport.

Når laseren ikke er i bruk, skal du forsikre deg om at strøm/transportlåsebryteren er plassert til VENSTRE til låst/AV-posisjon (figur (A) (6)) for å spare batteristrøm.

Slå på laseren

1. Plasser laseren på en jevn, flat og rett overflate.
2. Sett strøm/transportlåsebryteren til høyre for ulåst/PÅ-posisjon (figur (A) (7)).
3. På tastaturet (figur (A) (4)), pass på at (6) er **grønn** (> 5%). Dersom (6) **blinker**, betyr det at batterinivået er under 5%.

- Laseren kan brukes en kort stund mens batteriet lades ut, men laserlinjene vil hurtig dimmes.
- Etter at laseren er ladet helt opp og laseren slått PÅ igjen, vil laserlinjene lyse like kraftig igjen.

4. Som vist på figur (A) (2), trykk (2) en gang for å vise en horisontal laserlinje, en gang til for å vise en vertikal linje og en tredje gang for å vise både en horisontal linje og en vertikal linje.

5. Kontrollere laserstrålene. Laseren er laget for selvretting. Dersom laseren vipres så mye at den ikke kan selvrette seg (> 4°), vil laserstrålene blinke kontinuerlig to ganger og (3) vil blinke konstant på tastaturet (figur (A) (3)).

6. Hvis laserstrålen blinker, er ikke laseren i vater og SKAL IKKE BRUKES for å avgjøre eller markere vater eller loddlinje. Prøv å posisjonere laseren på en jevn overflate.

7. Trykk (4) på tastaturet for å teste puls-modus. (5) vil tennes på tastaturet (figur (A) (5)) og laserstrålene vil se lysere ut, siden de egentlig blinker i et svært høyt tempo. Du kan bare bruke puls-modus med en detektor for å projisere laserstrålene over lang avstand.

8. Hvis NOEN av de følgende utsgnrer er SANNE, skal du fortsette med instruksjonene for **Kontroll av lasernøyaktighet** FØR DU BRUKER LASEREN til en jobb.

- Dette er **første gang du bruker laseren** (etter at laseren har blitt utsatt for ekstreme temperaturer).
- Laseren har **ikke blitt sjekket for nøyaktighet på en lang stund**.
- Laseren kan ha falt.

Sjekk lasernøyaktighet

Laserverktøy er forseglet og kalibrert ved fabrikk. Det anbefales at du utfører en nøyaktighetssjekk **før du bruker laseren for første gang** (i tilfelle laseren har blitt eksponert for ekstreme temperaturer) og så regelmessig for å sikre nøyaktighet av arbeidet. Følg disse retningslinjene som er opplyst i denne bruksanvisningen når du utfører nøyaktighetssjekker:

- Bruk det største området/avstanden mulig, som ligger nærmest bruksavstand. Jo større område/avstand, jo lettere er det å måle nøyaktigheten til laseren.
- Plasser laseren på en jevn, flat, stabil overflate som er i vater i begge retninger.
- Marker senteret til laserstrålen.

Horisontal linjenøyaktighet - i vater

Kontroll av vateret til laserens horisontale linje krever en flat vertikal overflate med minst 9m (30') bredde.

1. Sett trefoten på en ende av veggen (figur (D) (1)).
2. Sett modulen på trefoten og skru den gjengede knotten inn i gjengehullet på modulen.
3. Sett strøm/transportlåsebryteren til høyre for ulåst/PÅ-posisjon (figur (A) (7)).
4. Trykk (2) en gang for å vise en horisontal linje.
5. Marker to punkter (P1 og P2) minst 9m (30') fra hverandre langs lengden til laserens horisontale linje på veggen.
6. Omplaster laseren til den andre siden av veggen og rett inn laserens horisontale linje med punkt P2 (figur (D) (2)).
7. Marker punkt P3 på laserlinjen nær punkt P1.
8. Mål den vertikale avstanden mellom P1 og P3.
9. Hvis målingene dine er større enn den **tillatte størrelsen mellom P1 & P3** for den korresponderende **avstanden mellom P1 & P2** i den følgende tabellen, må laseren leveres på service på et godkjent servicesenter.

Distanse mellom P1 & P2	Tillatt avstand Mellom P1 og P3
9 m (30')	6mm (1/4")
12 m (40')	8mm (5/16")
15 m (50')	10mm (13/32")

Horisontal linjenøyaktighet - vippest

Kontroll av vinkelen på laserens horisontale linje krever en rett vertikal overflate med minst 9m (30') bredde.

1. Plasser en trefot som vist i figur (E ①), som er:
 - På midten av veggen (D 1/2).
 - Foran veggen på en avstand halve størrelsen av veggen (D 1/2).
2. Sett modulen på trefoten og skru den gjengede knotten inn i gjengehullet på modulen.
3. Sett strøm/transportlåsebryteren til høyre for ulåst/ PÅ-posisjon (figur (A ⑦)).
4. Trykk (⊕) 3 ganger for å vise horisontal linje og en vertikal linje.
5. Sikt laserens vertikale linje på det første hjørnet eller referansepunktet (figur (E ①)).
6. Mål halve distansen over veggen (D1/2).
7. Der den horisontale laserlinjen krysser halvveispunktet (D1/2), merk punktet P1.
8. Roter trefoten slik at laserens vertikale linje er rettet mot et annet hjørne eller referansepunkt (figur (E ②)).
9. Der den horisontale laserlinjen krysser halvveispunktet (D1/2), merk punktet P2.
10. Mål den vertikale avstanden mellom punkt P1 og P2 (figur (E ③)).
11. Hvis målingene dine er større enn den **tillatte størrelsen mellom P1 & P2** for den korresponderende **avstanden (D1)** i den følgende tabellen, må laseren leveres på service på et godkjent servicesenter.

Avstand (D1)	Tillatt avstand mellom P1 og P2
9 m (30')	3mm (1/8")
12 m (40')	4mm (5/32")
15 m (50')	5mm (7/32")

Vertikal linjenøyaktighet - loddlinje

Kontrollere loddlinjen for laserens vertikale linje.

1. Mål høyden på en dørkarm (eller et referansepunkt i taket) for å få høyden D1 (figur (F ①)).
2. Sett laseren på gulvet ovenfor dørkarmen (figur (F ①)).
3. Sett strøm/transportlåsebryteren til høyre for ulåst/ PÅ-posisjon (figur (A ⑦)).
4. Trykk (⊕) to ganger for å vise en vertikal linje.
5. Sikt laserens vertikale linje mot dørkarmen eller referansepunktet i taket.
6. Der laserens vertikale linje møter høyden av dørkarmen, merk punkt P1.
7. Fra der laserstrålen treffer døren, mål distansen D1 og merk punkt P2.
8. Fra P2, mål distansen D1 og merk punkt P3.
9. Sett laseren til den andre siden av P3 pek laserens vertikale linje mot punkt P2 (figur (F ②)).
10. Rett laserens vertikale linje med punktene P2 og P3 på gulvet, og merk punkt P4 over dørkarmen.
11. Mål avstanden mellom punkt P1 og P4 (figur (F ③)).
12. Hvis målingene dine er større enn den **tillatte størrelsen mellom P1 & P4** for den korresponderende **avstanden (D1)** i den følgende tabellen, må laseren leveres på service på et godkjent servicesenter.

Høyde på vertikal avstand (D1)	Tillatt avstand Mellom P1 og P4
2,5 m (8')	1,5 mm (1/16")
5m (16')	3,0mm (1/8")
6 m (20')	3,6mm (9/64")
9m (30')	5,5mm (9/32")

Bruk av laseren

Brukertips

- Du skal alltid markere senteret til strålen som skapes av laseren.
- Ekstreme temperaturendringer kan forårsake bevegelse av de interne delene som kan påvirke nøyaktigheten. Sjekk ofte nøyaktigheten når du jobber.
- Hvis laseren mistes i gulvet, skal du sjekke om den fremdeles er kalibrert.
- Så lenge laseren er skikkelig kalibrert, retter laseren inn seg selv. Hver laser kalibreres ved fabrikk for å finne vater så lenge den er posisjonert på en flat overflate innen et gjennomsnitt på $\pm 4^\circ$ av vater. Det trengs ingen manuelle justeringer.
- Plasser laseren på en jevn, flat og rett overflate.

Slå av laseren

Vri strøm/transportlåsryteren til AV posisjon (figur **A** **B**) når laseren ikke skal brukes. Dersom bryteren ikke er plassert i låst posisjon, vil ikke laseren slå seg av.

Bruk av laseren med tilbehør



ADVARSEL:

Siden annet tilbehør enn det som tilbys av Stanley ikke er testet med dette produktet, kan bruk av sånt tilbehør med dette verktøyet være farlig.

Du skal kun bruke Stanley tilbehør som anbefales for denne modellen. Tilbehør som passer til en laser, kan være utgjøre en fare for personskader ved bruk på en annen laser.

Bunnen av laseren er utstyrt med 1/4-20 og 5/8-11 hullgjenger (figur **C**) for å passe til nåværende eller fremtidig Stanley tilbehør. Du skal kun bruke Stanley tilbehør som anbefales for denne laseren. Følg instruksjonene som følger med tilbehøret.

Anbefalt tilbehør som kan brukes med denne laseren er tilgjengelig for ekstra kostnad fra din lokale forhandler eller et godkjent servicesenter. Hvis du trenger hjelp til å finne tilbehør, kontakt ditt nærmeste Stanley servicesenter eller besøk vår webside: <http://www.2helpU.com>.

Bruke laseren med multibraketten

De fleste linje/punkt lasere med 5/8-11 monteringsgjenger kan brukes sammen med laser-multibraketten FMHT77435 (figur **C**). Multibraketten kan brukes frittstående eller kan monteres på ulike måter:

- Bruk gummistropen rundt en stang, 2"x4", eller et annet vertikalt objekt.
- Bruk magnetene på baksiden mot en stålbjelke.
- Hekt det bakre skrukehullet på en spiker eller en skrue på en vegg.
- Bruk takklemmen for å feste på et hengende eller senket tak.
- Bruk det gjengede hullet 5/8-11 eller 1/4-20 i bunnen for å sette den på en trefot.

Vedlikehold

- Når laseren ikke er i bruk skal du rengjøre de ytre delene med en fuktig klut, tørke av laseren med en myk, tørr klut for å forsikre deg om at den er tørr, og så lagre laseren i boksen som følger med.
- Selv om utsiden av laseren er motstandsdyktig mot løsemidler, skal du ALDRI bruke løsemidler for å rengjøre laseren.
- Ikke lagre laseren ved temperaturer under -20°C (-5°F) eller over 60°C (140°F).
- For å opprettholde nøyaktigheten av arbeidet ditt skal du sjekke ofte om laseren er kalibrert.
- Kalibreringskontroll, annet vedlikehold og reparasjoner kan utføres på Stanley servicesentere.

Feilsøking

Laseren skru seg ikke på

- Forsikre deg om at Li-ion batteriet er ladet opp.
- Forsikre deg om at laseren er tørr.
- Hvis laseren blir varmere enn 50°C (120°F), vil ikke enheten skru seg på. Hvis laseren har blitt oppbevart i ekstremt varme temperaturer, skal du la den kjøle seg ned. Laserens vater vil ikke bli skadet ved bruk av strøm/transportlåsryteren for nedkjøling til sin riktige brukstemperatur.

Laserstrålene blinker

Laserne er laget for selvretting opp til et gjennomsnitt av 4° i alle retninger. Hvis laseren er vippt slik at den interne mekanismen ikke retter seg inn, vil laserstrålen blinke og vise at vippeområdet har blitt overgått. DEN BLINKENDE STRÅLEN SOM SKAPES AV AT LASEREN IKKE ER I VATER ELLER LODDRETT LINJE SKAL IKKE BRUKES TIL Å AVGJØRE VATER ELLER LODRETT LINJE. Prøv å posisjonere laseren på en jevnere overflate.

Laserstrålene slutter ikke å bevege seg

Laseren er et presisjonsinstrument. Derfor er det slik at hvis det ikke er plassert på en stabil (og bevegelsesfri) overflate, vil laseren fortsette å prøve å finne vater. Hvis strålen ikke slutter å bevege seg, skal du prøve å plassere laseren på en mer stabil overflate. Du skal også forsikre deg om av overflaten er relativt flat og rett, slik at laseren er stabil.

Service og reparasjoner

Merk: Ved å demontere laservateren bortfaller alle garantier på produktet.

For å sikre produktets SIKKERHET og PÅLITELIGHET, skal alle reparasjoner, vedlikehold og justeringer utføres av et godkjent servicesenter. Service eller vedlikehold som utføres av ukvalifisert personell kan føre til personskaade. For å finne ditt nærmeste Stanley servicesenter, gå til <http://www.2helpU.com>.

Spesifikasjoner

	FMHT77595
Lyskilde	Laserdioder
Laserbølglengde	510–530 nm synlig
Lasereffekt	≤1,3 mW KLASSE 2 LASERPRODUKT
Arbeidsområde	30m (100') 50 m (165') med detektor
Brukstemperatur	-10°C til 50°C (14°F til 122°F)
Lagringstemperatur	-20°C til 60°C (-5°F til 140°F)
Miljø	Vann og støvtett til IP54

NO

Spis treści

- Informacje o laserze
- Bezpieczeństwo użytkownika
- Ładowanie akumulatora
- Włączanie lasera
- Sprawdzanie dokładności lasera
- Korzystanie z lasera
- Konserwacja
- Rozwiązywanie problemów
- Serwis i naprawy
- Dane techniczne

Informacje o laserze

Laser liniowo-krzyżowy FMHT77595 to produkt laserowy klasy 2. Laser to samopoziomujące narzędzia laserowe, którego można używać do ustalania pozycji w poziomie i w pionie.

Bezpieczeństwo użytkownika

Wytyczne dotyczące bezpieczeństwa

Podane poniżej definicje określają stopień zagrożenia oznaczony danym słowem. Proszę przeczytać instrukcję i zwracać uwagę na te symbole.

 **NIEBEZPIECZEŃSTWO:** Informuje o bezpośrednim niebezpieczeństwie. Nieprzestrzeganie tego zalecenia grozi doznaniem śmiertelnych lub ciężkich obrażeń ciała.

 **OSTRZEŻENIE:** Informuje o potencjalnym niebezpieczeństwie. Nieprzestrzeganie tego zalecenia może grozić doznaniem śmiertelnych lub ciężkich obrażeń ciała.

 **PRZESTROGA:** Informuje o potencjalnym niebezpieczeństwie. Nieprzestrzeganie tego zalecenia może prowadzić do obrażeń ciała od lekkiego do średniego stopnia.

UWAGA: Informuje o czynnościach nie powodujących obrażeń ciała, lecz mogących prowadzić do szkód materialnych.

W razie jakichkolwiek pytań lub komentarzy dotyczących tego narzędzia lub innych narzędzi firmy Stanley, odwiedź stronę <http://www.2helpu.com>.

Deklaracja zgodności WE



Stanley oświadcza niniejszym, że produkt FMHT77595 jest zgodny z kluczowymi wymogami i pozostałymi postanowieniami dyrektywy 1999/5/WE.

Pełny tekst deklaracji zgodności WE można zamówić pod adresem Stanley Tools, Egide Walschaertsstraat 14-16, 2800 Mechelen, Belgia, lub pobrać z następującej strony internetowej: www.2helpu.com.



OSTRZEŻENIE:

Uważnie przeczytać instrukcję w całości.

Nieprzestrzeganie ostrzeżeń i treści instrukcji może prowadzić do poważnych obrażeń ciała.

ZACHOWAĆ INSTRUKCJĘ



OSTRZEŻENIE:

Ekspozycja na promieniowanie laserowe.

Nie demontować ani nie modyfikować lasera.

Wewnątrz nie ma żadnych elementów, które wymagają konserwacji przez użytkownika.

W przeciwnym razie może dojść do poważnego uszkodzenia wzroku.



OSTRZEŻENIE:

Niebezpieczne promieniowanie. Użycie

elementów sterujących, przeprowadzenie regulacji

albo wykonanie procedur innych od opisanych

w tej instrukcji może prowadzić do narażenia na

niebezpieczne promieniowanie.

etykieta na laserze może zawierać następujące symbole.

Symbol	Znaczenie
V	Wolty
mW	Miliwaty
	Ostrzeżenie przed laserem
nm	Długość fali w nanometrach
2	Laser klasy 2

Oznaczenia ostrzegawcze

Dla wygody i bezpieczeństwa użytkownika na laserze umieszczone zostały następujące oznaczenia.



OSTRZEŻENIE: Aby zmniejszyć ryzyko obrażeń, użytkownik musi przeczytać instrukcję obsługi.



OSTRZEŻENIE: PROMIENIOWANIE LASEROWE. NIE PATRZĘC W PROMIENI. Produkt laserowy klasy 2.

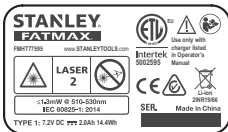

- Jeżeli urządzenie jest używane w sposób nieokreślony przez producenta, może zostać osłabiona ochrona zapewniona przez ten sprzęt.
- Nie używać urządzenia w strefach zagrożonych wybuchem, na przykład w pobliżu palnych cieczy, gazów lub pyłów. To narzędzie może wytworzyć iskry powodujące zapłon pyłów lub oparów.
- Nieużywany laser przechowywać w miejscu niedostępnym dla dzieci i innych nieprzeszkolonych osób. Lasery są niebezpieczne w rękach niewprawnego użytkownika.
- Serwisowanie narzędzia MUSI wykonywać wykwalifikowany personel serwisu. Czynności serwisowe lub konserwacyjne wykonane przez niewykwalifikowany personel mogą prowadzić do obrażeń ciała. Aby odszukać najbliższy serwis Stanley, wejdź na stronę <http://www.2helpU.com>.
- Nie używać przyrządów optycznych, jak teleskop lub teodolit z lunetą, do obserwacji wiązki lasera. W przeciwnym razie może dojść do poważnego uszkodzenia wzroku.
- Nie umieszczać lasera w pozycji, która może spowodować, że ktoś celowo lub przypadkowo spojrzy w promień lasera. W przeciwnym razie może dojść do poważnego uszkodzenia wzroku.

- Nie umieszczać lasera w pobliżu powierzchni odbijającej światło, która może odbić promień lasera w kierunku oczu jakiegokolwiek osoby. W przeciwnym razie może dojść do poważnego uszkodzenia wzroku.
- Wyłączać laser, gdy nie jest używany. Pozostawienie włączanego lasera zwiększa ryzyko spojżenia w promień lasera.
- Nie modyfikować lasera w żaden sposób. Modyfikacja narzędzia może prowadzić do niebezpiecznego narażenia na promieniowanie laserowe.
- Nie obsługiwać lasera w pobliżu dzieci i nie pozwalać dzieciom obsługiwać lasera. W przeciwnym razie może dojść do poważnego uszkodzenia wzroku.
- Nie usuwać etykiet ostrzegawczych ani nie ograniczać ich czytelności. Usunięcie etykiet może spowodować przypadkowe narażenie użytkownika lub innych osób na promieniowanie.
- Stawiać laser pewnie na poziomej powierzchni. Jeśli laser się przewróci, może dojść do uszkodzenia lasera lub poważnych obrażeń ciała.

Bezpieczeństwo osobiste

- W czasie korzystania z lasera zachować czujność, patrzeć uważnie i kierować się zdrowym rozsądkiem. Nie używać lasera, jeżeli jest się zmęczonym, pod wpływem narkotyków, alkoholu czy leków. Nawet chwila nieuwagi w czasie pracy laserem może doprowadzić do poważnych obrażeń ciała.
- Używać środków ochrony osobistej. Zawsze zakładać okulary ochronne. W zależności od warunków pracy, sprzęt ochronny, taki jak maska przeciwpyłowa, buty robocze o dobrej przyczepności, kask i ochronniki słuchu zmniejszają szkody dla zdrowia.

Użytkowanie i konserwacja narzędzia

- Nie używać lasera, jeśli przełącznik Zasilanie/Blokada transportowa nie pozwala na włączenie lub wyłączenie lasera. Narzędzie, którego pracy nie można kontrolować włącznikiem, jest niebezpieczne i musi zostać naprawione.
- Postępować zgodnie z instrukcjami w sekcji Konserwacja niniejszej instrukcji. Korzystanie z nieautoryzowanych części lub nieprzestrzeganie instrukcji z sekcji Konserwacja może prowadzić do ryzyka porażenia prądem lub obrażeń ciała.

Bezpieczne korzystanie z akumulatora

Laser FMHT77595 jest zasilany przez akumulator litowo-jonowy.



OSTRZEŻENIE:

W celu ograniczenia ryzyka obrażeń, użytkownik powinien przeczytać instrukcję obsługi urządzenia, a także informacje związane z bezpieczną pracą lasera oraz bezpiecznym użytkowaniem akumulatora.

Ładowanie akumulatora







Do ładowania akumulatora litowo-jonowego lasera używać ładowarki dołączonej do lasera FMHT77595.

1. Włożyć wtyczkę elektryczną znajdującą się na jednym końcu ładowarki do gniazdka elektrycznego (Rysunek B ①).
2. Na tylnej ściance lasera ściągnąć osłonę gniazda zasilania na bok (Rysunek B ②).
3. Włożyć mniejszą końcówkę ładowarki w gniazdo zasilania lasera (Rysunek B ③).
4. Począć na całkowite naładowanie akumulatora. Dioda LED zasilania (Power) świeci podczas ładowania akumulatora.
5. Gdy dioda LED zasilania zgaśnie, odłączyć ładowarkę od gniazdka elektrycznego i od gniazda zasilania lasera.
6. Wcisnąć osłonę gniazda zasilania na miejsce tak, aby zasłonić gniazdo zasilania lasera.

Kiedykolwiek laser nie jest używany, przesunąć przełącznik Zasilanie/Blokada transportowa do położenia Zablokowane/WYŁĄCZONE (Rysunek A ⑥), aby oszczędzać energię akumulatora.

Włączanie lasera

1. Postawić laser na gładkiej, płaskiej i poziomej powierzchni.
2. Przesunąć przełącznik Zasilanie/Blokada transportowa w położenie Odblokowane/WŁĄCZONE (Rysunek A ⑦).

3. Sprawdzić, czy na panelu przycisków (Rysunek A ④), kontrolka  jest zielona (> 5%). Jeśli  miga, oznacza to, że poziom naładowania akumulatora wynosi poniżej 5%.
 - Laser może jeszcze działać przez krótki czas do całkowitego rozładowania akumulatora, ale linie lasera szybko się ściemniają.
 - Po całkowitym naładowaniu akumulatora i i ponownym WŁĄCZENIU lasera, linie lasera powrócą do pełnej jasności.
4. Zgodnie z rysunkiem A ②, nacisnąć raz , aby wyświetlić poziomą linię lasera, dwa razy, aby wyświetlić pionową linię lasera, lub trzy razy, aby wyświetlić linię poziomą i linię pionową.
5. Sprawdzić promienie lasera. Laser jest samopoziomujący. Jeśli laser jest przechylony na tyle, że nie jest w stanie się wypoziomować (> 4°), promienie lasera będą błyskać dwukrotnie, a symbol  na panelu sterowania będzie stale migać (Rysunek A ③).
6. Jeśli promienie lasera migają, laser nie jest wypoziomowany (lub ustawiony w pionie) i NIE NALEŻY GO UŻYWAĆ do określania lub oznaczania poziomu lub pionu. Spróbować przestawić laser na poziomą powierzchnię.
7. Nacisnąć  na panelu sterowania, aby przetestować tryb impulsowy.  zaświeci się na panelu sterowania (Rysunek A ⑤), a promienie lasera będą wyglądać na jaśniejsze, ponieważ migają z bardzo wysoką częstotliwością. Trybu impulsowego używa się wyłącznie w połączeniu z czujnikiem w celu projekcji promieni lasera na dużą odległość.
8. Jeśli JAKIEKOLWIEK z poniższych stwierdzeń jest PRAWDZIWE, wykonać czynności z sekcji **Sprawdzanie dokładności lasera** PRZED UŻYCIEM LASERA do pracy.
 - Laser jest używany pierwszy raz (jeśli laser był narażony na działanie skrajnych temperatur).
 - Od jakiegoś czasu nie sprawdzano dokładności lasera.
 - Mogło dojść do **dopuszczenia lasera**.

Sprawdzanie dokładności lasera

Narzędzia laserowe są ściśle zamknięte i skalibrowane fabrycznie. Zaleca się przeprowadzenie kontroli dokładności **przed pierwszym użyciem lasera** (jeśli laser był narażony na działanie skrajnych temperatur), a następnie regularne sprawdzanie dokładności w celu zagwarantowania dokładności pracy. Podczas wykonywania kontroli dokładności opisanej w niniejszej instrukcji, przestrzegaj poniższych zaleceń:

- Używać jak największej powierzchni/odległości, jak najbardziej zbliżonej do zasięgu roboczego. Im większa powierzchnia/odległość, tym łatwiej zmierzyć dokładność lasera.
- Ustawić laser na gładkiej, płaskiej i stabilnej powierzchni, poziomej w obu kierunkach.
- Zaznaczyć środek promienia lasera.

Dokładność linii poziomej - wypoziomowanie

Sprawdzenie wypoziomowania linii poziomej lasera wymaga płaskiej pionowej powierzchni o szerokości co najmniej 9 m (30 stóp).

1. Ustawić statyw przy jednym końcu ściany (Rysunek **D ①**).
2. Umieścić laser na statywie i wkręcić gwintowane pokrętko na statywie w gwint żeński na laser.
3. Przesunąć przełącznik Zasilanie/Blokada transportowa w prawo, aby WŁĄCZYĆ laser (Rysunek **A ⑦**).
4. Nacisnąć **⊕** raz, aby wyświetlić linię poziomą.
5. Zaznaczyć dwa punkty (P1 i P2) w odległości co najmniej 9 m (30 stóp) od siebie na poziomej linii lasera wyświetlonej na ścianie.
6. Przesunąć laser pod drugi koniec ściany i ustawić poziomą linię lasera na punkt P2 (Rysunek **D ②**).
7. Zaznaczyć punkt P3 na linii lasera w pobliżu punktu P1.
8. Zmierzyć odległość w pionie między punktami P1 a P3.

9. Jeśli zmierzona odległość jest większa niż **Dopuszczalna odległość między P1 a P3** dla odpowiedniej **Odległości między P1 a P2** w poniższej tabeli, laser należy oddać do regulacji w autoryzowanym serwisie.

Odległość między P1 a P2	Dopuszczalna odległość między P1 a P3
9 m (30 stóp)	6 mm (1/4")
12 m (40 stóp)	8 mm (5/16")
15 m (50 stóp)	10 mm (13/32")

Dokładność linii poziomej - przechylenie

Sprawdzenie przechylenia linii poziomej lasera wymaga płaskiej pionowej powierzchni o szerokości co najmniej 9 m (30 stóp).







1. Ustawić statyw zgodnie z rysunkiem **E ①**, czyli:
 - Pośrodku ściany (D 1/2).
 - Przed ścianą w odległości wynoszącej połowę wielkości ściany (D 1/2).
2. Umieścić laser na statywie i wkręcić gwintowane pokrętko na statywie w gwint żeński na laser.
3. Przesunąć przełącznik Zasilanie/Blokada transportowa w prawo, aby WŁĄCZYĆ laser (Rysunek **A ⑦**).
4. Nacisnąć **⊕** 3 razy, aby wyświetlić linię poziomą i linię pionową.
5. Ustawić pionową linię lasera na pierwszy narożnik lub punkt odniesienia (Rysunek **E ①**).
6. Zmierzyć połowę odległości w poprzek ściany (D1/2).
7. W miejscu, gdzie pozioma linia lasera przechodzi przez punkt w połowie szerokości (D1/2), zaznaczyć punkt P1.
8. Obrócić statyw, aby linia pionowa lasera była skierowana na inny narożnik lub punkt odniesienia (Rysunek **E ②**).
9. W miejscu, gdzie pozioma linia lasera przechodzi przez punkt w połowie szerokości (D1/2), zaznaczyć punkt P2.
10. Zmierzyć odległość w pionie między P1 a P2 (Rysunek **E ③**).

- 11.** Jeśli zmierzona odległość jest większa niż **Dopuszczalna odległość między P1 a P2** dla odpowiedniej **Odległości (D1)** w poniższej tabeli, laser należy oddać do regulacji w autoryzowanym serwisie.

Odległość (D1)	Dopuszczalna odległość między P1 a P2
9 m (30 stóp)	3 mm (1/8")
12 m (40 stóp)	4 mm (5/32")
15 m (50 stóp)	5 mm (7/32")

Dokładność linii pionowej - pion

Sprawdzanie pionu linii pionowej lasera.

- Zmierzyć wysokość ościeżnicy (lub punktu odniesienia na suficie), aby uzyskać wysokość D1 (Rysunek  1).
- Ustawić laser na podłodze naprzeciwko ościeżnicy, (Rysunek  1).
- Przesunąć przełącznik Zasilanie/Blokada transportowa w prawo, aby WŁĄCZYĆ laser (Rysunek  7).
- Nacisnąć  dwa razy, aby wyświetlić linię pionową.
- Ustawić linię pionową lasera w kierunku ościeżnicy lub punktu odniesienia na suficie.
- Zaznaczyć punkt P1 w miejscu przecięcia linii pionowej lasera z górnym poziomym elementem ościeżnicy.
- Zmierzyć odległość D1 od miejsca, gdzie promień lasera jest wyświetlony na podłodze, i oznaczyć to miejsce jako punkt P2.
- Zmierzyć odległość D1 od punktu P2 i oznaczyć ją jako punkt P3.
- Przełączyć laser na przeciwną stronę punktu P3 i ustawić pionową linię lasera w kierunku punktu P2 (Rysunek  2).
- Dopasować pionową linię lasera do punktów P2 i P3 na podłodze, a następnie oznaczyć punkt P4 na ościeżnicy.
- Zmierzyć odległość między P1 a P4 (Rysunek  3).

- 12.** Jeśli zmierzona odległość jest większa niż **Dopuszczalna odległość między P1 a P4** dla odpowiedniej **Odległości w pionie (D1)** w poniższej tabeli, laser należy oddać do regulacji w autoryzowanym serwisie.

Odległość w pionie (D1)	Dopuszczalna odległość między P1 a P4
2,5 m (8 stóp)	1,5 mm (1/16")
5 m (16')	3,0 mm (1/8")
6 m (20 stóp)	3,6 mm (9/64")
9 m (30')	5,5 mm (9/32")



Korzystanie z lasera

Wskazówki eksploatacyjne

- Zawsze zaznaczać środek promienia wyświetlanego przez laser.
- Skradne zmiany temperatury mogą powodować przemieszczanie się części wewnętrznych, co może wpływać na dokładność. Sprawdzać dokładność często podczas pracy.
- Jeśli laser zostanie upuszczony, sprawdzić, czy nie utracił kalibracji.
- Dopóki laser jest poprawnie skalibrowany, poziomuje się samoczynnie. Każdy laser jest fabrycznie skalibrowany tak, aby się samoczynnie poziomować, jeśli tylko ustawiony jest na płaskiej powierzchni o średnim odchyleniu od poziomu do $\pm 4^\circ$. Ręczna regulacja nie jest konieczna.
- Stawiać laser na gładkiej, płaskiej i poziomej powierzchni.

PL

Wylączenie lasera

Przesuwać przełącznik Zasilanie/Blokada transportowa w położenie WYŁĄCZONE/Zablokowane (Rysunek  ), gdy laser nie jest w użytku. Jeśli przełącznik nie zostanie przesunięty w położenie zablokowane, laser nie wyłączy się.

Korzystanie z lasera w połączeniu z akcesoriami



OSTRZEŻENIE:

Ponieważ akcesoria producentów innych niż Stanley nie zostały przetestowane w połączeniu z tym laserem, ich użycie w połączeniu z laserem może być niebezpieczne.

Używać wyłącznie akcesoriów Stanley zalecanych dla tego modelu. Akcesoria odpowiednie dla jednego lasera, mogą powodować ryzyko obrażeń ciała w połączeniu z innym laserem.

Na spodzie lasera znajdują się gwinty wewnętrzne 1/4-20 i 5/8-11 (Rysunek ©), które pozwalają na montaż aktualnych lub przyszłych akcesoriów Stanley. Używać wyłącznie akcesoriów Stanley przeznaczonych do użytku z tym laserem. Postępować zgodnie z instrukcją dołączoną do akcesorium.

Zalecane akcesoria przeznaczone do użytku w połączeniu z tym laserem można zakupić oddzielnie u lokalnego sprzedawcy lub w autoryzowanym serwisie. Aby uzyskać pomoc w odszukaniu akcesorium, proszę skontaktować się z najbliższym serwisem Stanley lub wejść na naszą witrynę internetową: <http://www.2helpU.com>.

Corzystanie z lasera w połączeniu z uchwytem wielofunkcyjnym

Większości laserów liniowo-punktowych wyposażonych w gwint mocujący 5/8-11 można używać w połączeniu z uchwytem wielofunkcyjnym lasera FMHT77435 (Rysunek ©). Po podłączeniu lasera, uchwyt można stawiać swobodnie lub mocować na kilka sposobów:

- Owinać gumowy pasek wokół słupa o wymiarach około 5 cm x 10 cm (2" x 4") lub innego pionowego przedmiotu.
- Użyć tylnych magnesów do zamocowania do metalowej belki.
- Zawiesić za tylny otwór na gwoździu lub wkręcie na ścianie.
- Użyć zaczepu sufitowego do przymocowania do pręta/ prowadnicy wiszącego/podwieszzonego sufitu.
- Użyć dolnego gwintu 5/8-11 lub 1/4-20 do zamocowania do statywu.

Konserwacja

- Kiedy laser jest wyłączony, oczyścić zewnętrzne części wilgotną ściereczką, wytrzeć laser suchą ściereczką do sucha, a następnie schować laser do dołączonego do zestawu pudełka.
- Mimo że zewnętrzne powierzchnie lasera są odporne na działanie rozpuszczalników, NIGDY nie używać rozpuszczalników do czyszczenia lasera.
- Nie przechowywać lasera w temperaturze poniżej -20°C (-5°F) lub powyżej 60°C (140°F).

- Aby zachować dokładność pracy, często sprawdzać poprawność kalibracji lasera.
- Kontrolę kalibracji i inne czynności konserwacyjne lub naprawy można wykonać w serwisie Stanley.

Rozwiązywanie problemów

Laser się nie włącza

- Dopilnować, aby akumulator litowo-jonowy lasera był całkowicie naładowany.
- Chronić laser przed wodą i wilgocią.
- Jeśli laser będzie rozgrzany do temperatury powyżej 50°C (120°F), nie WŁĄCZY się. Jeśli laser był przechowywany w skrajnie wysokiej temperaturze, pozwolić mu ostygnąć. Laser nie ulegnie uszkodzeniu, jeśli użyje się przełącznika Zasilanie/Blokada transportowa przed ostygnięciem do prawidłowej temperatury roboczej.

Promienie lasera migają

Lasery mogą poziomować się automatycznie do przeciętnego odchylenia o 4° we wszystkich kierunkach. Jeśli laser jest pochylony tak bardzo, że wewnętrzny mechanizm nie może się automatycznie wypoziomować, promienie lasera będą migać, informując o przekroczeniu limitu pochylenia. MIGAJĄCE PROMIENIE LASERA NIE SĄ WYPOZIOMOWANE ANI USTAWIONE W PIONIE I NIE NALEŻY ICH UŻYWAĆ DO OKREŚLANIA POZIOMU LUB PIONU. Spróbować przestawić laser na bardziej poziomą powierzchnię.

Promienie lasera cały czas się poruszają

Laser to precyzyjne urządzenie. Dlatego, jeśli nie zostanie ustawiony na stabilnej (i nieruchomej powierzchni), laser będzie próbował się wypoziomować. Jeśli promienie lasera cały czas się poruszają, spróbować ustawić laser na stabilniejszej powierzchni. Ponadto postarać się wyszukać stosunkowo płaską i poziomą powierzchnię, aby laser był stabilny.

Serwis i naprawy

Uwaga: Demontaż lasera powoduje utratę gwarancji na produkt.

Aby zapewnić BEZPIECZENSTWO i NIEZAWODNOŚĆ produktu, naprawy, konserwację i regulację należy przeprowadzać w autoryzowanym serwisie. Czynności serwisowe lub konserwacyjne wykonane przez niewykwalifikowany personel mogą prowadzić do ryzyka obrażeń ciała. Aby odszukać najbliższy serwis Stanley, wejdź na stronę <http://www.2helpU.com>.

Dane techniczne

	FMHT77595
Źródło światła	Diody laserowe
Długość fali lasera	510–530 nm widoczna
Moc lasera	≤1,3 mW PRODUKT LASEROWY KLASY 2
Zasięg roboczy	30 m (100 stóp) 50 m (165 stóp) z czujnikiem
Temperatura robocza	-10°C do 50°C (14°F do 122°F)
Temperatura przechowywania	-20°C do 60°C (-5°F do 140°F)
Środowisko	Odporność na wodę i pył zgodnie z IP54

PL

Περιεχόμενα

- Πληροφορίες σχετικά με το λέιζερ
- Ασφάλεια χρήστη
- Φόρτιση της μπαταρίας
- Ενεργοποίηση του λέιζερ
- Έλεγχος της ακρίβειας του λέιζερ
- Χρήση του λέιζερ
- Συντήρηση
- Αντιμετώπιση προβλημάτων
- Σέρβις και επισκευές
- Προδιγραφές

Πληροφορίες σχετικά με το λέιζερ

Το λέιζερ σταυρού FMHT77595 είναι προϊόν λέιζερ κατηγορίας 2. Το λέιζερ είναι εργαλείο λέιζερ αυτόματου αλφαδιάσματος, το οποίο μπορεί να χρησιμοποιηθεί σε εργασίες οριζόντιου και κατακόρυφου αλφαδιάσματος.

Ασφάλεια χρήστη

Οδηγίες ασφαλείας

Οι παρακάτω ορισμοί περιγράφουν το επίπεδο σοβαρότητας για κάθε προειδοποιητική λέξη. Διαβάστε το εγχειρίδιο και προσέξτε αυτά τα σύμβολα.

 **ΚΙΝΔΥΝΟΣ:** Υποδεικνύει μια επικείμενη επικίνδυνη κατάσταση, η οποία, εάν δεν αποφευχθεί, θα προκαλέσει θάνατο ή σοβαρό τραυματισμό.

 **ΠΡΟΕΙΔΟΠΟΙΗΣΗ:** Υποδεικνύει μια δυνητικά επικίνδυνη κατάσταση, η οποία, εάν δεν αποφευχθεί, θα μπορούσε να προκαλέσει θάνατο ή σοβαρό τραυματισμό.

 **ΠΡΟΣΟΧΗ:** Υποδεικνύει μια δυνητικά επικίνδυνη κατάσταση, η οποία, εάν δεν αποφευχθεί, ενδέχεται να προκαλέσει τραυματισμό μικρής ή μέτριας σοβαρότητας.

ΕΙΔΟΠΟΙΗΣΗ: Υποδεικνύει μια πρακτική που δεν σχετίζεται με τραυματισμό ατόμων, η οποία, αν δεν αποφευχθεί, ενδέχεται να προκαλέσει υλικές ζημιές.

Αν έχετε οποιοσδήποτε ερωτήσης η σχόλια σχετικά με αυτό ή οποιοδήποτε εργαλείο Stanley, μεταβείτε στον ιστότοπο <http://www.2helpu.com>.

Δήλωση συμμόρφωσης ΕΚ



Stanley με την παρούσα δηλώνει ότι το προϊόν FMHT77595 βρίσκεται σε συμμόρφωση με τις ουσιαστικές απαιτήσεις και όλες τις άλλες διατάξεις της Οδηγίας 1999/5/ΕΚ.

Το πλήρες κείμενο της δήλωσης συμμόρφωσης ΕΚ μπορείτε να το πήρσετε από τη Stanley Tools, Egide Walschaertsstraat 14-16, 2800 Mechelen, Belgium (Βέλγιο) ή είναι διαθέσιμο στην εγγής διεύθυνση στο Διαδίκτυο: www.2helpu.com.



ΠΡΟΕΙΔΟΠΟΙΗΣΗ:

Διαβάστε και κατανοήστε όλες τις οδηγίες. Η μη τήρηση των προειδοποιήσεων και οδηγιών που περιέχονται στο παρόν εγχειρίδιο μπορεί να έχει ως συνέπεια σοβαρές σωματικές βλάβες.

ΦΥΛΑΞΤΕ ΑΥΤΕΣ ΤΙΣ ΟΔΗΓΙΕΣ



ΠΡΟΕΙΔΟΠΟΙΗΣΗ:

Έκθεση σε ακτινοβολία λέιζερ. Μην αποσυρναρμολογήσετε ή τροποποιήσετε το εργαλείο λέιζερ. Δεν υπάρχουν στο εσωτερικό του προϊόντος εξαρτήματα που επιδέχονται σέρβις από το χρήστη. Θα μπορούσε να προκύψει σοβαρή βλάβη των ματιών.



ΠΡΟΕΙΔΟΠΟΙΗΣΗ:

Επικίνδυνη ακτινοβολία. Η χρήση ελέγχων ή ρυθμίσεων ή η εκτέλεση διαδικασιών διαφορετικών από αυτές που προβλέπονται, μπορεί να προκαλέσει έκθεση σε επικίνδυνη ακτινοβολία.

Η ετικέτα πάνω στο λέιζερ μπορεί να περιλαμβάνει τα ακόλουθα σύμβολα.

Σύμβολο	Σημασία
V	Βολτ
mW	Χιλιοστά του βατ
	Προειδοποίηση για λέιζερ
nm	Μήκος κύματος σε νανόμετρα
2	Λέιζερ Κατηγορίας 2

Προειδοποιητικές ετικέτες

Για την ευκολία και την ασφάλεια σας, πάνω στο λέιζερ υπάρχουν οι παρακάτω ετικέτες.



ΠΡΟΕΙΔΟΠΟΙΗΣΗ: Για να μειωθεί ο κίνδυνος τραυματισμού, ο χρήστης πρέπει να διαβάσει το εγχειρίδιο οδηγιών.



ΠΡΟΕΙΔΟΠΟΙΗΣΗ: ΑΚΤΙΝΟΒΟΛΙΑ ΛΕΙΖΕΡ. ΜΗΝ ΚΟΙΤΑΖΕΤΕ ΜΕΣΑ ΣΤΗΝ ΑΚΤΙΝΑ. Προϊόν λέιζερ Κατηγορίας 2.

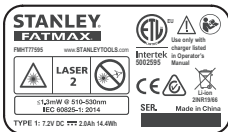

- Εάν ο εξοπλισμός χρησιμοποιείται κατά τρόπο που δεν καθορίζεται από τον κατασκευαστή, η προστασία που παρέχεται από τον εξοπλισμό μπορεί να είναι μειωμένη.
- Μη χρησιμοποιείτε το λέιζερ σε εκρηκτικά περιβάλλοντα, όπως με παρουσία εύφλεκτων υγρών, αερίων ή σκόνης. Αυτό το εργαλείο ενδέχεται να δημιουργήσει σπινθήρες οι οποίοι μπορούν να προκαλέσουν ανάφλεξη στη σκόνη ή στις αναθυμιάσεις.
- Όταν δεν χρησιμοποιείτε το λέιζερ, φυλάσσετε το μακριά από παιδιά και άλλα μη εκπαιδευμένα άτομα. Τα λέιζερ είναι επικίνδυνα στα χέρια μη εκπαιδευμένων χρηστών.
- Το σέρβις του εργαλείου ΠΡΕΠΕΙ να διεξάγεται μόνο από εξειδικευμένο προσωπικό επισκευών. Το σέρβις ή η συντήρηση που διεξάγονται από μη εξειδικευμένο προσωπικό μπορεί να επιφέρουν σωματική βλάβη. Για να ενισπίσετε το πλησιέστερο κέντρο σέρβις Stanley, μεταβείτε στον ιστότοπο <http://www.2helpU.com>.
- Μη χρησιμοποιείτε οπτικά όργανα όπως τηλεσκόπιο ή θεοδόλιχο για να δείτε την ακτίνα λέιζερ. Θα μπορούσε να προκύψει σοβαρή βλάβη των ματιών.
- Μην τοποθετείτε το λέιζερ σε θέση η οποία θα μπορούσε να κάνει οποιοδήποτε άτομο να κοιτάξει ηλεθλέρμενα ή αθέλητα απευθείας μέσα στην ακτίνα λέιζερ. Θα μπορούσε να προκύψει σοβαρή βλάβη των ματιών.
- Μην τοποθετείτε το λέιζερ κοντά σε ανακλαστική επιφάνεια η οποία μπορεί να κατευθύνει με ανάκλαση την ακτίνα λέιζερ στα μάτια οποιουδήποτε ατόμου. Θα μπορούσε να προκύψει σοβαρή βλάβη των ματιών.

- Απενεργοποιείτε το λέιζερ όταν δεν είναι σε χρήση. Αν αφήσετε το λέιζερ ενεργοποιημένο, αυξάνεται ο κίνδυνος να κοιτάξει κάποιος μέσα στην ακτίνα λέιζερ.
- Μην τροποποιήσετε με κανένα τρόπο το λέιζερ. Η τροποποίηση του εργαλείου μπορεί να επιφέρει έκθεση σε επικίνδυνη ακτινοβολία λέιζερ.
- Μη χρησιμοποιείτε το λέιζερ όταν υπάρχουν γύρω παιδιά και μην επιτρέπετε να το χρησιμοποιούν παιδιά. Μπορεί να προκληθεί σοβαρή βλάβη των ματιών.
- Μην αφαιρείτε ή φθείρετε τις προειδοποιητικές ετικέτες. Αν αφαιρεθούν οι ετικέτες, τότε οι χρήστες ή άλλα άτομα μπορεί αθέλητα να εκθέσουν τον αυτό τους σε ακτινοβολία.
- Τοποθετείτε το λέιζερ καλά στηριγμένο σε οριζόντια επιφάνεια. Αν πέσει το λέιζερ, θα μπορούσε να προκληθεί ζημιά στο λέιζερ ή σοβαρός τραυματισμός ατόμων.

Ατομική ασφάλεια

- Να είστε σε επαγρύπνηση, να προσέχετε τι κάνετε και να χρησιμοποιείτε την κοινή λογική όταν χρησιμοποιείτε το λέιζερ. Μη χρησιμοποιείτε το λέιζερ όταν είστε κουρασμένοι ή βρίσκεστε υπό την επίρρεια ναρκωτικών, οιονισνέυματος ή φαρμάκων. Μια στιγμή απροσεξίας κατά τη χρήση του λέιζερ μπορεί να επιφέρει σοβαρή σωματική βλάβη.
- Χρησιμοποιείτε εξοπλισμό ατομικής προστασίας. Φοράτε πάντα προστασία ματιών. Ανάλογα με τις συνθήκες εργασίας, η χρήση προστατευτικού εξοπλισμού, όπως μάσκα κατά της σκόνης, αντιολισθητικών υποδημάτων ασφαλείας, κράνους και προστασίας ακοής, θα μειώσει τις σωματικές βλάβες.

Χρήση και φροντίδα του εργαλείου

- Μη χρησιμοποιήσετε το λέιζερ αν ο διακόπτης Τροφοδοσίας/Ασφάλειας μεταφοράς δεν το ενεργοποιεί ή δεν το απενεργοποιεί. Οποιοδήποτε εργαλείο δεν μπορεί να ελεγχεται με το διακόπτη, είναι επικίνδυνο και πρέπει να επισκευάζεται.
- Ακολουθείτε τις οδηγίες στην ενότητα Συντήρηση στο παρόν εγχειρίδιο. Η χρήση μη εγκεκριμένων εξαρτημάτων ή η μη πήρηση των οδηγιών για τη Συντήρηση μπορεί να προκαλέσει κίνδυνο ηλεκτροπληξίας ή σωματικής βλάβης.

GR

Ασφάλεια χρήσης μπαταριών

Το λέιζερ FMHT77595 τροφοδοτείται από μια μπαταρία ιόντων λιθίου.



ΠΡΟΕΙΔΟΠΟΙΗΣΗ:

Για να μειωθεί ο κίνδυνος τραυματισμού, ο χρήστης πρέπει να διαβάσει το Εγχειρίδιο Χρήσης του προϊόντος, το Εγχειρίδιο Ασφάλειας χρήσης λέιζερ και το Εγχειρίδιο Ασφάλειας χρήσης μπαταριών.

Φόρτιση της μπαταρίας

Για να φορτίσετε την μπαταρία ιόντων λιθίου του λέιζερ FMHT77595, χρησιμοποιήστε τη μονάδα φόρτισης που συμπεριλαμβάνεται στη συσκευασία του λέιζερ.

1. Συνδέστε στην πρίζα το φως στη μία άκρη της μονάδας φόρτισης (Εικόνα **(B 1)**).
2. Στην πίσω πλευρά του λέιζερ, τραβήξτε στο πλάι το κάλυμμα της θυρίδας (Εικόνα **(B 2)**).
3. Εισάγετε το μικρό άκρο της μονάδας φόρτισης στη θυρίδα φόρτισης του λέιζερ (Εικόνα **(B 3)**).
4. Αφήστε την μπαταρία αρκετό χρόνο για να φορτιστεί πλήρως. Η LED τροφοδοσίας θα είναι αναμμένη όσο φορτίζεται η μπαταρία.
5. Αφού απενεργοποιηθεί η LED τροφοδοσίας, αποσυνδέστε τη μονάδα φόρτισης από την πρίζα και από τη θυρίδα φόρτισης του λέιζερ.
6. Πιέστε πάλι το κάλυμμα πάνω στη θυρίδα φόρτισης του λέιζερ.

Όταν δεν χρησιμοποιείτε το λέιζερ, μετακινείτε το διακόπτη Τροφοδοσίας/Ασφάλισης μεταφοράς στα ΑΡΙΣΤΕΡΑ στην ασφαλισμένη/ απενεργοποιημένη θέση (Εικόνα **(A 6)**) για εξοικονόμηση ρεύματος μπαταρίας.

Ενεργοποίηση του λέιζερ

1. Τοποθετήστε το λέιζερ πάνω σε μια ομαλή, επίπεδη, οριζόντια επιφάνεια.
2. Μετακινήστε το διακόπτη Τροφοδοσίας/Ασφάλισης μεταφοράς προς τα δεξιά στην Απασφαλισμένη/ Ενεργοποιημένη θέση (Εικόνα **(A 7)**).

3. Στο πληκτρολόγιο (Εικόνα **(A 4)**), βεβαιωθείτε ότι η ένδειξη είναι **πράσινη** (> 5%). Αν η ένδειξη **αναβοσβήνει**, αυτό σημαίνει ότι η στάθμη φόρτισης των μπαταριών είναι κάτω από 5%.

- Το λέιζερ μπορεί να συνεχίσει να λειτουργεί για μικρό χρονικό διάστημα ενώ οι μπαταρίες συνεχίζουν να εξαντλούνται, αλλά θα μειωθεί γρήγορα η ένταση των γραμμών του λέιζερ.
- Αφού τοποθετηθούν καινούργιες μπαταρίες και ενεργοποιηθεί πάλι το εργαλείο λέιζερ, οι γραμμές του λέιζερ θα επανέλθουν σε πλήρη φωτεινότητα.

4. Όπως δείχνει η Εικόνα **(A 2)**, πιέστε μία φορά για να εμφανιστεί μια οριζόντια γραμμή λέιζερ, μια δεύτερη φορά για να εμφανιστεί μία κάθετη γραμμή και μια τρίτη φορά για να εμφανιστεί μια οριζόντια γραμμή και μια κάθετη γραμμή.

5. Ελέγξτε τις ακτίνες λέιζερ. Το λέιζερ έχει σχεδιαστεί να αλφαδιάζεται αυτόματα. Αν το λέιζερ έχει κλίση τόσο μεγάλη ώστε να μην είναι εφικτό το αυτόματο αλφάδιασμα (> 4°), οι ακτίνες λέιζερ θα αναβοσβήνουν συνεχώς δύο φορές και θα αναβοσβήνει συνεχώς η ένδειξη στο πληκτρολόγιο (Εικόνα **(A 3)**).

6. Όταν αναβοσβήνουν οι ακτίνες λέιζερ, σημαίνει ότι το λέιζερ δεν έχει αλφαδιάσει οριζόντια (ή κατακόρυφα) και ΔΕΝ ΠΡΕΠΕΙ ΝΑ ΧΡΗΣΙΜΟΠΟΙΗΘΕΙ για προσδιορισμό ή σήμανση της οριζόντιας ή κατακόρυφης διεύθυνσης. Προσπαθήστε να αλλάξετε θέση στο λέιζερ τοποθετώντας το σε οριζόντια επιφάνεια.

7. Πατήστε στο πληκτρολόγιο για να δοκιμάσετε την Παλμική λειτουργία. Στο πληκτρολόγιο θα ανάψει η ένδειξη (Εικόνα **(A 5)**) και οι ακτίνες λέιζερ θα εμφανίζονται πιο απαλές, επειδή αναβοσβήνουν με πολύ γρήγορο ρυθμό. Η Παλμική λειτουργία πρέπει να χρησιμοποιείται μόνο σε συνδυασμό με ανιχνευτή για την προβολή των ακτίνων λέιζερ σε μεγάλη απόσταση.

8. Αν ΟΠΟΙΟΔΗΠΟΤΕ από τις παρακάτω δηλώσεις είναι ΑΛΗΘΗΣ, συνεχίστε με τις οδηγίες στο τμήμα **Έλεγχος της ακριβείας του λέιζερ ΠΡΙΝ ΧΡΗΣΙΜΟΠΟΙΗΣΕΤΕ ΤΟ ΛΕΙΖΕΡ** για οποιαδήποτε εργασία.

- Αυτή είναι η **πρώτη φορά που χρησιμοποιείτε το λέιζερ** (σε περίπτωση που το λέιζερ έχει εκτεθεί σε ακραίες θερμοκρασίες).
- Το λέιζερ **δεν έχει ελεγχθεί ως προς την ακριβεία του για αρκετό χρόνο**.
- Το λέιζερ μπορεί να έχει **πέσει κάτω**.

Έλεγχος της ακρίβειας του λέιζερ

Τα εργαλεία λέιζερ είναι σφραγισμένα και έχουν βαθμονομηθεί από το εργοστάσιο. Οπωσδήποτε συνιστάται να πραγματοποιήσετε έναν έλεγχο ακρίβειας **πριν την πρώτη χρήση του λέιζερ** (ή σε περίπτωση που το λέιζερ είχε εκτεθεί σε ακραίες θερμοκρασίες) και κατόπιν τακτικά για να διασφαλίσετε την ακρίβεια της εργασίας σας. Όταν πραγματοποιείτε οποιονδήποτε από τους ελέγχους ακρίβειας που αναφέρονται στο παρόν εγχειρίδιο, ακολουθήστε τις παρακάτω κατευθυντήριες γραμμές:

- Χρησιμοποιείτε το μεγαλύτερο δυνατό χώρο / απόσταση, που προσεγγίζει κατά το δυνατόν την απόσταση λειτουργίας. Όσο μεγαλύτερος είναι ο χώρος/η απόσταση, τόσο ευκολότερο είναι να μετρηθεί η ακρίβεια του λέιζερ.
- Τοποθετήστε το λέιζερ πάνω σε μια ομαλή, επίπεδη, σταθερή επιφάνεια που είναι αλφαδιασμένη και στις δύο κατευθύνσεις.
- Σημαδεύστε το κέντρο της ακτίνας λέιζερ.

Ακρίβεια οριζόντιας γραμμής - Οριζόντιο αλφάδιασμα

Για τον έλεγχο του αλφαδιάσματος της οριζόντιας γραμμής του λέιζερ απαιτείται μια επίπεδη κατακόρυφη επιφάνεια πλάτους τουλάχιστον 9 m (30').

1. Τοποθετήστε ένα τρίποδο στο ένα άκρο του τοίχου (Εικόνα **D ①**).
2. Τοποθετήστε το λέιζερ πάνω σε ένα τρίποδο και βιδώστε το περιστροφικό κουμπί με σπείρωμα στο θηλυκό σπείρωμα που διαθέτει ο λέιζερ.
3. Μετακινήστε τον διακόπτη Τροφοδοσίας/Ασφάλισης μεταφοράς προς τα δεξιά για να ενεργοποιήσετε το λέιζερ (Εικόνα **A ⑦**).
4. Πατήστε **Ⓢ** μία φορά για να εμφανίσετε μια οριζόντια γραμμή.
5. Σημαδεύστε πάνω στον τοίχο δύο σημεία (P1 και P2) σε απόσταση τουλάχιστον 9 m (30') μεταξύ τους κατά μήκος της οριζόντιας γραμμής του λέιζερ πάνω στον τοίχο.
6. Αλλάξτε θέση στο λέιζερ στο άλλο άκρο του τοίχου και ευθυγραμμίστε την οριζόντια γραμμή του λέιζερ με το σημείο P2 (Εικόνα **D ②**).

7. Σημαδεύστε το σημείο P3 πάνω στη γραμμή λέιζερ κοντά στο σημείο P1.
8. Μετρήστε την κατακόρυφη απόσταση μεταξύ των σημείων P1 και P3.
9. Αν η μέτρησή σας είναι μεγαλύτερη από την **Επιτρεπόμενη απόσταση μεταξύ P1 & P3** για την αντίστοιχη **Απόσταση μεταξύ P1 & P2** στον πίνακα που ακολουθεί, το λέιζερ πρέπει να παραδοθεί για σέρβις σε ένα εξουσιοδοτημένο κέντρο σέρβις.

Απόσταση μεταξύ P1 & P2	Επιτρεπόμενη απόσταση Μεταξύ P1 και P3
9 m (30')	6 mm (1/4")
12 m (40')	8 mm (5/16")
15 m (50')	10 mm (13/32")

Ακρίβεια οριζόντιας γραμμής - Κλίση

Για τον έλεγχο της κλίσης της οριζόντιας γραμμής του λέιζερ απαιτείται μια επίπεδη κατακόρυφη επιφάνεια πλάτους τουλάχιστον 9 m (30').

1. Τοποθετήστε ένα τρίποδο όπως δείχνει η Εικόνα **E ①**, δηλαδή:
 - Στο μέσον του τοίχου (D 1/2).
 - Μπροστά από τον τοίχο σε απόσταση ίση με το μισό του μήγους του τοίχου (D 1/2).
2. Τοποθετήστε το λέιζερ πάνω σε ένα τρίποδο και βιδώστε το περιστροφικό κουμπί με σπείρωμα στο θηλυκό σπείρωμα που διαθέτει ο λέιζερ.
3. Μετακινήστε τον διακόπτη Τροφοδοσίας/Ασφάλισης μεταφοράς προς τα δεξιά για να ενεργοποιήσετε το λέιζερ (Εικόνα **A ⑦**).
4. Πατήστε **Ⓢ** 3 φορές για να εμφανίσετε μια οριζόντια γραμμή και μια κατακόρυφη γραμμή.
5. Στοχεύστε την κατακόρυφη γραμμή του λέιζερ στην πρώτη γωνία του σημείου αναφοράς (Εικόνα **E ①**).
6. Μετρήστε τη μισή απόσταση κατά μήκος του τοίχου (D1/2).
7. Εκεί όπου η οριζόντια γραμμή λέιζερ περνά από τη μέση (D1/2), σημαδεύστε το σημείο P1.
8. Περιστρέψτε το τρίποδο ώστε η κατακόρυφη γραμμή του λέιζερ να στοχεύει μια άλλη γωνία ή σημείο αναφοράς (Εικόνα **E ②**).

9. Εκεί όπου η οριζόντια γραμμή λέιζερ περνά από τη μέση (D1/2), σημαδέψτε το σημείο P2.
10. Μετρήστε την κατακόρυφη απόσταση ανάμεσα στα σημεία P1 και P2 (Εικόνα (E) ③).
11. Αν η μέτρησή σας είναι μεγαλύτερη από την **Επιτρεπόμενη απόσταση μεταξύ P1 & P2** για την αντίστοιχη **Απόσταση(D1)** στον πίνακα που ακολουθεί, το λέιζερ πρέπει να παραδοθεί για σέρβις σε ένα εξουσιοδοτημένο κέντρο σέρβις.

Απόσταση (D1)	Επιτρεπόμενη απόσταση Μεταξύ P1 και P2
9 m (30')	3 mm (1/8")
12 m (40')	4 mm (5/32")
15 m (50')	5 mm (7/32")

Ακρίβεια κατακόρυφης γραμμής - Κατακόρυφο αλφάδιασμα

Έλεγχος του κατακόρυφου αλφαδιάσματος της κατακόρυφης γραμμής του λέιζερ.

1. Μετρήστε το ύψος μιας κολόνας πόρτας (ή ενός σημείου αναφοράς στην οροφή) για να επιτύχετε το ύψος D1 (Εικόνα (F) ①).
2. Τοποθετήστε το λέιζερ πάνω στο δάπεδο απέναντι από την κολόνα πόρτας, (Εικόνα (F) ①).
3. Μετακινήστε τον διακόπτη Τροφοδοσίας/Ασφάλισης μεταφορας προς τα δεξιά για να ενεργοποιήσετε το λέιζερ (Εικόνα (A) ⑦).
4. Πατήστε  δύο φορές για να εμφανιστεί μια κατακόρυφη γραμμή.
5. Στοιχάστε την κατακόρυφη γραμμή του λέιζερ προς την κολόνα πόρτας ή το σημείο αναφοράς στην οροφή.
6. Εκεί όπου η κατακόρυφη γραμμή του λέιζερ συναντά το ύψος της κολόνας πόρτας, σημαδέψτε το σημείο P1.
7. Από το σημείο όπου η ακτίνα λέιζερ συναντά το έδαφος, μετρήστε την απόσταση D1 και σημαδέψτε το σημείο P2.
8. Από το P2, μετρήστε την απόσταση D1 και σημαδέψτε το σημείο P3.
9. Μετακινήστε το λέιζερ στην απέναντι πλευρά από το σημείο P3 και στοιχάστε την κατακόρυφη γραμμή του λέιζερ προς το σημείο P2 (Εικόνα (F) ②).

10. Ευθυγραμμίστε την κατακόρυφη γραμμή του λέιζερ με τα σημεία P2 και P3 πάνω στο δάπεδο, και σημαδέψτε το σημείο P4 πάνω από την κολόνα πόρτας.
11. Μετρήστε την απόσταση ανάμεσα στα σημεία P1 και P4 (Εικόνα (F) ③).
12. Αν η μέτρησή σας είναι μεγαλύτερη από την **Επιτρεπόμενη απόσταση μεταξύ P1 & P4** για την αντίστοιχη **Κατακόρυφη απόσταση (D1)** στον πίνακα που ακολουθεί, το λέιζερ πρέπει να παραδοθεί για σέρβις σε ένα εξουσιοδοτημένο κέντρο σέρβις.

Ύψος κατακόρυφης απόστασης (D1)	Επιτρεπόμενη απόσταση Μεταξύ P1 και P4
2,5 m (8')	1,5 mm (1/16")
5 m (16')	3,0 mm (1/8")
6 m (20')	3,6 mm (9/64")
9 m (30')	5,5 mm (9/32")

Χρήση του λέιζερ

Πρακτικές συμβουλές για τη λειτουργία

- Πάντα να βάζετε το σημάδι στο κέντρο της ακτίνας του οργάνου λέιζερ.
- Οι ακραίες μεταβολές θερμοκρασίας μπορεί να προκαλέσουν μετακίνηση εσωτερικών εξαρτημάτων η οποία μπορεί να επηρεάσει την ακρίβεια. Ελέγχετε συχνά την ακρίβεια κατά την εργασία.
- Αν το λέιζερ ποτέ σας πέσει, ελέγξτε για να βεβαιωθείτε ότι παραμένει βαθμονομημένο.
- Εφ' όσον το λέιζερ είναι σωστά βαθμονομημένο, τότε η ακτίνα λέιζερ αλφαδιάζεται αυτόματα. Κάθε λέιζερ έχει βαθμονομηθεί στο εργοστάσιο ώστε να βρίσκεται τη θέση αλφαδιάσματος εφόσον είναι τοποθετημένο σε επίπεδη επιφάνεια με μέση κλίση $\pm 4^\circ$ ως προς το επίπεδο αλφαδιάσματος. Δεν απαιτείται χειροκίνητη προσαρμογή.
- Χρησιμοποιήστε το λέιζερ πάνω σε μια ομαλή, επίπεδη, οριζόντια επιφάνεια.

Απενεργοποίηση του λέιζερ

Μετακινήστε το διακόπτη Τροφοδοσίας/Ασφάλισης μεταφορας στη θέση Απενεργοποίησης/Ασφάλισης (Εικόνα (A) ⑥) όταν δεν χρησιμοποιείται το λέιζερ. Αν δεν τοποθετηθεί ο διακόπτης στην ασφαλισμένη θέση, το λέιζερ δεν θα απενεργοποιηθεί.

Χρήση του λέιζερ με αξεσουάρ



ΠΡΟΕΙΔΟΠΟΙΗΣΗ:

Επειδή τα αξεσουάρ που δεν προφέρονται από τη Stanley, δεν έχουν δοκιμαστεί με αυτό το λέιζερ, η χρήση τέτοιου είδους αξεσουάρ θα μπορούσε να είναι επικίνδυνη.

Χρησιμοποιείτε μόνο αξεσουάρ Stanley που συστώνται για χρήση με αυτό το μοντέλο. Τα αξεσουάρ που μπορεί είναι κατάλληλα για μια μονάδα λέιζερ μπορεί να δημιουργούν κίνδυνο τραυματισμού αν χρησιμοποιηθούν σε άλλη μονάδα λέιζερ.

Στην κάτω πλευρά του λέιζερ υπάρχουν θηλυκά σπειρώματα 1/4-20 και 5/8-11 (Εικόνα ©) για χρήση με ήδη υπάρχοντα ή μελλοντικά αξεσουάρ Stanley. Χρησιμοποιείτε μόνο αξεσουάρ Stanley που προβλέπονται για χρήση με αυτό το λέιζερ. Ακολουθείτε τις οδηγίες που συνοδεύουν το εκάστοτε αξεσουάρ.

Συνιστώμενα αξεσουάρ για χρήση με αυτό το λέιζερ είναι διαθέσιμα με πρόσθετο κόστος από τον τοπικό σας αντιπρόσωπο ή το εξουσιοδοτημένο κέντρο σέρβις. Αν χρειάζεστε βοήθεια στον εντοπισμό οποιουδήποτε αξεσουάρ, απευθυνθείτε στο πλησιέστερο κέντρο σέρβις της Stanley ή επισκεφθείτε τον ιστότοπό μας: <http://www.2helpU.com>.

Χρήση του λέιζερ με το στήριγμα πολλαπλών εφαρμογών

Τα περισσότερα λέιζερ γραμμών/κουκκιδών που διαθέτουν σπειρώματα εγκατάστασης 5/8-11 μπορούν να χρησιμοποιηθούν με το στήριγμα λέιζερ πολλαπλών εφαρμογών FMHT77435 (Εικόνα ©). Το στήριγμα πολλαπλών εφαρμογών μπορεί τότε να χρησιμοποιηθεί αυτόνομα ή να εγκατασταθεί με πολλούς τρόπους:

- Χρησιμοποιήστε τη λαστιχένια ταινία του γύρω από ένα κοντάρι, έναν ορθοστάτη 2"×4" ή άλλο κατακόρυφο αντικείμενο.
- Χρησιμοποιήστε τους πίσω μαγνήτες του για να το στερεώσετε πάνω σε μια μεταλλική δοκό.
- Αγκιστρώστε το από την τσιπ στή του για βίδα πάνω σε ένα καρφί ή σε μια βίδα σε τοίχο.
- Χρησιμοποιήστε το σφικτήρα οροφής του για να το συγκρατήσετε πάνω σε μια ράγα για αναρτημένη οροφή.
- Χρησιμοποιήστε το σπειρώμα κάτω πλευράς 5/8-11 ή 1/4-20 για να το συνδέσετε σε ένα τρίποδο.

Συντήρηση

- Όταν δεν χρησιμοποιείτε το λέιζερ, καθαρίστε τα εξωτερικά εξαρτήματα με ένα ελαφρά υγρό πανί, σκουπίστε το λέιζερ με ένα μαλακό στεγνό πανί για να βεβαιωθείτε ότι είναι στεγνό, και κατόπιν αποθηκεύστε το λέιζερ στο παρεχόμενο κουτί φύλαξης.
- Παρόλο που το εξωτερικό του λέιζερ είναι ανθεκτικό σε διαλύτες, ΠΟΤΕ μη χρησιμοποιήσετε διαλύτες για να καθαρίσετε το λέιζερ.
- Μην αποθηκεύετε το λέιζερ σε θερμοκρασίες κάτω από -20 °C (-5 °F) ή πάνω από 60 °C (140 °F).
- Για να διατηρήσετε την ακρίβεια της εργασίας σας, ελέγχετε συχνά το εργαλείο λέιζερ για να βεβαιώσετε ότι είναι σωστά βαθμονομημένο.
- Οι ελεγκτές βαθμονόμησης όπως και άλλες εργασίες συντήρησης και επισκευής μπορούν να γίνουν από κέντρα σέρβις Stanley.

Αντιμετώπιση προβλημάτων

Το εργαλείο λέιζερ δεν ενεργοποιείται

- Βεβαιωθείτε ότι η μπαταρία ιόντων λιθίου είναι πλήρως φορτισμένη.
- Βεβαιωθείτε να διατηρείτε το λέιζερ στεγνό.
- Αν η μονάδα λέιζερ έχει θερμανθεί πάνω από τους 50 °C (120 °F), η μονάδα δεν θα ενεργοποιηθεί. Αν η μονάδα λέιζερ έχει αποθηκευτεί σε πολύ υψηλές θερμοκρασίες, αφήστε τη να κρυώσει. Το αλφάδι λέιζερ δεν θα υποστεί ζημιά αν χρησιμοποιήσετε το διακόπτη Τροφοδοσίας/Ασφάλισης μεταφοράς πριν ψυχθεί στην κανονική του θερμοκρασία λειτουργίας.

Οι ακτίνες λέιζερ αναβοσβήνουν

Τα λέιζερ έχουν σχεδιαστεί ώστε να αλφαδιάζονται αυτόματα έως κατά μέσον όρο στις 4° σε όλες τις κατευθύνσεις. Αν δοθεί στο λέιζερ κλίση ώστε να μην μπορεί να αλφαδιάσει αυτόματα ο εσωτερικός μηχανισμός, τότε οι ακτίνες λέιζερ θα αναβοσβήνουν υποδεικνύοντας την υπέρβαση των ορίων κλίσης. ΤΟΤΕ ΟΙ ΑΚΤΙΝΕΣ ΛΕΙΖΕΡ ΠΟΥ ΠΑΡΑΓΕΙ ΤΟ ΑΛΦΑΔΙ ΛΕΙΖΕΡ ΔΕΝ ΕΙΝΑΙ ΟΡΙΖΟΝΤΙΕΣ Ή ΚΑΤΑΚΟΡΥΦΕΣ ΚΑΙ ΔΕΝ ΠΡΕΠΕΙ ΝΑ ΧΡΗΣΙΜΟΠΟΙΗΘΟΥΝ ΓΙΑ ΠΡΟΔΙΟΡΙΣΜΟ Ή ΣΗΜΑΝΣΗ ΤΟΥ ΟΡΙΖΟΝΤΙΟΥ Ή ΚΑΤΑΚΟΡΥΦΟΥ ΕΠΙΠΕΔΟΥ ΑΛΦΑΔΙΑΣΜΑΤΟΣ. Προσπαθήστε να αλλάξετε θέση στο λέιζερ τοποθετώντας το σε πιο οριζόντια επιφάνεια.

Οι ακτίνες λέιζερ δεν σταματούν να κινούνται

Το λέιζερ είναι όργανο ακριβείας. Για το λόγο αυτό, αν δεν έχει τοποθετηθεί σε σταθερή (και ακίνητη) επιφάνεια, θα συνεχίσει να προσπαθεί να επιτύχει τη θέση αλφαδιάσματος. Αν η ακτίνα δεν μπορεί να σταματήσει να κινείται, δοκιμάστε να τοποθετήσετε το λέιζερ σε μια πιο σταθερή επιφάνεια. Επίσης, προσπαθήστε να βεβαιωθείτε ότι η επιφάνεια είναι σχετικά επίπεδη και οριζόντια, ώστε το εργαλείο λέιζερ να είναι σταθερό.

Σέρβις και επισκευές

Σημείωση: Η αποσυρμαρμολόγηση του αλφαδιού λέιζερ θα καταστήσει άκυρες όλες τις εγγυήσεις για το προϊόν.

Για να διασφαλίσετε ΑΣΦΑΛΕΙΑ και ΑΞΙΟΠΙΣΤΙΑ, οι επισκευές, η συντήρηση και οι ρυθμίσεις θα πρέπει να πραγματοποιούνται από εξουσιοδοτημένα κέντρα σέρβις. Το σέρβις ή η συντήρηση που διεξάγονται από μη εξειδικευμένο προσωπικό μπορεί να επιφέρουν κίνδυνο τραυματισμού. Για να εντοπίσετε το πλησιέστερο κέντρο σέρβις Stanley, μεταβείτε στη διεύθυνση <http://www.2helpU.com>.

Προδιαγραφές

	FMHT77595
Φωτεινή πηγή	Δίοδοι λέιζερ
Μήκος κύματος λέιζερ	510 – 530 μm ορατό
Ισχύς λέιζερ	≤1,3 mW ΠΡΟΪΟΝ ΛΕΙΖΕΡ ΚΑΤΗΓΟΡΙΑΣ 2
Εμβέλεια λειτουργίας	30 m (100') 50 m (165') με ανιχνευτή
Θερμοκρασία λειτουργίας	-10 °C έως 50°C (14 °F έως 122 °F)
Θερμοκρασία αποθήκευσης	-20 °C έως 60°C (-5 °F έως 140 °F)
Περιβάλλον	Ανθεκτικό σε νερό & σκόνη σύμφωνα με IP54

Obsah

- Informace týkající se laseru
- Bezpečnost uživatele
- Nabíjení baterie
- Zapnutí laseru
- Kontrola přesnosti laseru
- Použití laseru
- Údržba
- Odstraňování závad
- Servis a opravy
- Technické údaje

Informace týkající se laseru

Křížový laser FMHT77595 je laserový výrobek třídy 2. Tento laser s automatickým srovnáním může být použit pro měření ve vodorovné rovině (vodováha) a ve svislé rovině (olovnice).

Bezpečnost uživatele

Bezpečnostní pokyny

Níže uvedené definice popisují stupeň závažnosti každého označení. Přečtěte si pozorně návod k obsluze a věnujte pozornost těmto symbolům.

 **NEBEZPEČÍ:** Označuje bezprostředně hrozcí rizikovou situaci, která, není-li jí zabráněno, povede k způsobení vážného nebo smrtelného zranění.

 **VAROVÁNÍ:** Označuje potenciálně rizikovou situaci, která, není-li jí zabráněno, může vést k vážnému nebo smrtelnému zranění.

 **UPOZORNĚNÍ:** Označuje potenciálně rizikovou situaci, která, není-li jí zabráněno, může vést k lehkému nebo středně vážnému zranění.

POZNÁMKA: Označuje postup nesouvisející se způsobením zranění, který, není-li mu zabráněno, může vést k poškození zařízení.

Máte-li jakékoli dotazy nebo připomínky týkající se tohoto nebo jiného výrobku Stanley, navštivte adresu <http://www.2helpU.com>.

Prohlášení o shodě - EC



Společnost Stanley tímto prohlašuje, že tento výrobek FMHT77595 splňuje všechny požadavky a všechna další ustanovení směrnice 1999/5/EC.

Kompletní text tohoto prohlášení o shodě EU můžete na požádání získat od společnosti Stanley Tools, Egide Walschaertsstraat 14-16, 2800 Mechelen, Belgium nebo je k dispozici na následující internetové adrese: www.2helpu.com.



VAROVÁNÍ:

Přečtěte a nastudujte si všechny pokyny.

Neoddržení varování a pokynů uvedených v tomto návodu může vést k způsobení zranění.

TYTO POKYNY USCHOVEJTE



VAROVÁNÍ:

Laserové záření. Nerozebírejte laserové přístroje a neprovádějte jejich úpravy. Uvnitř se nenachází žádné opravitelné části. Mohlo by dojít k vážnému poškození zraku.



VAROVÁNÍ:

Nebezpečné záření. Použití ovládacích prvků nebo nastavení či provádění jiných postupů, než jsou uvedeny v tomto návodu, může mít za následek nebezpečné laserové záření.

Štítky na vašem laseru mohou obsahovat následující symboly.

Symbol	Význam
V	Volt
mW	miliwatt
	Pozor laser
nm	Vlnová délka v nanometrech
2	Laser třídy 2

Varovné štítky

Z důvodu zajištění vašeho pohodlí a bezpečnosti jsou na vašem laseru následující štítky.



VAROVÁNÍ: Z důvodu snížení rizika způsobení úrazu si uživatel musí přečíst návod k použití.



VAROVÁNÍ: LASEROVÉ ZÁŘENÍ. NEDÍVEJTE SE DO PAPRSKU. Laserový výrobek třídy 2.

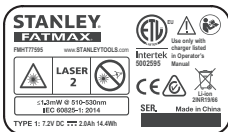

• **Je-li zařízení používáno způsobem, který není specifikován výrobcem, může být ochrana poskytovaná zařízením narušena.**

• **Neppracujte s laserem ve výbušném prostředí, jako jsou například prostory s výskytem hořlavých kapalin, plynů nebo prašných látek. V tomto nářadí může docházet k jiskření, které může způsobit vznícení hořlavého prachu nebo výparů.**

• **Pokud laser nepoužíváte, uložte jej mimo dosah dětí a nekvalifikovaných osob. Lasery jsou v ruku neproškolené obsluhy nebezpečné.**

• **Opavy nářadí MUSÍ být prováděny pouze technikem s odpovídající kvalifikací. Servis nebo údržba prováděná nekvalifikovanou osobou může vést k vzniku úrazu. Chcete-li najít nejbližší autorizovaný servis Stanley, navštivte adresu <http://www.2helpU.com>.**

• **Nepoužívejte pro sledování laserového paprsku optické přístroje, jako jsou dalekohled nebo nivační přístroj. Mohlo by dojít k vážnému poškození zraku.**

• **Nepokládejte laser do takové polohy, kde by mohly jakékoli osoby upřít zrak do laserového paprsku, ať již neúmyslně nebo záměrně. Mohlo by dojít k vážnému poškození zraku.**

• **Nepokládejte laser v blízkosti odrazných materiálů, které mohou způsobit odklon paprsku a následně zasažení zraku okolních osob. Mohlo by dojít k vážnému poškození zraku.**

• **Pokud laser nepoužíváte, vypněte jej. Ponechání laseru v zapnutém stavu zvyšuje riziko zasažení zraku okolních osob.**

• **Laser žádným způsobem neupravujte. Úprava výrobku může mít za následek nebezpečné ozáření.**

• **Neppracujte s laserem v blízkosti dětí a nedovoľte dětem, aby laser používaly. Mohlo by dojít k vážnému poškození zraku.**

• **Neodstraňujte varovné štítky a udržujte je čitelné. Budou-li výstražné štítky odstraněny, uživatel nebo okolní osoby mohou být nechtěně vystaveny záření.**

• **Umístěte laser bezpečně na stabilní povrch. Dojde-li k pádu tohoto laseru, může dojít k poškození laseru nebo k zranění osob.**

Bezpečnost osob

- Při práci s výrobkem zůstaňte pozorní, stále sledujte, co provádíte a pracujte s rozvahou. Nepoužívejte tento laser, jste-li unaveni nebo jste-li pod vlivem drog, alkoholu nebo léků. Chvilka nepozornosti při práci s tímto laserem může vést k způsobení vážného úrazu.
- Používejte prvky osobní ochrany. Vždy používejte ochranu zraku. V závislosti na pracovních podmínkách používejte ochranná vybavení, jako jsou maska proti prachu, neklouzavá bezpečná pracovní obuv, pevná přilba a ochrana sluchu, abyste snížili riziko způsobení zranění osob.

Použití nářadí a jeho údržba

- Nelze-li pomoci spínače zapnuto/pojistka pro přepravu laser zapnuto a vypnuto, nepoužívejte tento laser. Každé elektrické nářadí s nefunkčním spínačem je nebezpečné a musí být opraveno.
- Dodržujte pokyny uvedené v tomto návodu v části **Údržba**. Použití neoriginálních dílů nebo nedodržování uvedených pokynů pro **údržbu** vytváří riziko úrazu elektrickým proudem nebo jiného zranění.

Bezpečnostní pokyny pro baterie

Tento laser FMHT77595 je napájen baterií typu Li-Ion.



VAROVÁNÍ:

Z důvodu omezení rizika způsobení zranění si uživatel musí přečíst uživatelskou příručku. Bezpečnostní pokyny týkající se laseru a Bezpečnostní pokyny pro baterie.

Nabíjení baterie

Pro nabíjení baterie Li-Ion použijte nabíjecí jednotku, která je dodávána s tímto laserem FMHT77595.

1. Připojte elektrickou zástrčku na jednom konci nabíjecí jednotky k síťové elektrické zásuvce (obr. **B** ①).

2. Na zadní části laseru odsuňte na stranu krytku nabíjecího portu (obr. **B** ②).

3. Zasuňte malou část nabíjecí jednotky do nabíjecího portu laseru (obr. (B) (3)).
4. Nechejte baterii zcela nabít. Při nabíjení baterie bude svítit LED indikátor napájení.
5. Jakmile LED indikátor napájení zhasne, odpojte nabíjecí jednotku od elektrické zásuvky a od nabíjecího portu laseru.
6. Zasuňte krytku portu zpět přes nabíjecí port laseru.

Není-li laser používán, nastavte spínač zapnuto/pojistka pro přepravu směrem DOLEVA do polohy zajištěno/vypnuto (obr. (A) (6)), aby nedocházelo k vybití baterie.

Zapnutí laseru

1. Umístěte laser na hladkou a rovnou plochu.
2. Nastavte spínač zapnuto/pojistka pro přepravu směrem doprava do polohy odjištěno/zapnuto (obr. (A) (7)).
3. Na části s tlačítky (obr. (A) (4)) se ujistěte, zda kontrolka (6) svítí **zeleně** (> 5 %). Jestliže (6) kontrolka **blíká**, znamená to, že je úroveň nabití baterie nižší než 5 %.
 - S téměř vybitou baterií může laser ještě chvíli pokračovat v provozu, ale jas laserových čar bude rychle slábnout.
 - Po úplném nabití laseru a po jeho opětovném zapnutí budou mít laserové čáry znovu maximální jas.
4. Jak je zobrazeno na obr. (A) (2), stiskněte tlačítko (2) poprvé, aby došlo k zobrazení vodorovné laserové čáry, podruhé, aby došlo k zobrazení svislé čáry, a potřetí, aby došlo k zobrazení vodorovné i svislé laserové čáry.
5. Zkontrolujte laserové paprsky. Laser je navržen tak, aby provedl automatické srovnání polohy. Je-li sklon laseru takový, že již nemůže provést automatické srovnání (> 4°), laserové paprsky budou opakovaně dvakrát blikat a na panelu s kontrolkami bude nepřetržitě blikat kontrolka (obr. (A) (3)).
6. Jestliže paprsky blikají, znamená to, že laser není vodorovně (nebo svisle) srovnán a NESMÍ BÝT POUŽIT pro určení nebo vyznačení vodorovné nebo svislé roviny. Zkuste laser přemístit na rovnější plochu.

7. Na panelu s kontrolkami stiskněte tlačítko (4), aby byl otestován pulzní režim. Na panelu bude svítit kontrolka (obr. (A) (5)) a laserové paprsky budou jasnější, protože budou blikat s velmi vysokou frekvencí. Používejte pulzní režim pouze s detektorem pro vysílání laserových paprsků na velkou vzdálenost.
8. Je-li JAKÝKOLI z následujících výroků PRAVDIVÝ, pokračujte podle pokynů pro **Kontrolu přesnosti laseru**, a to PŘED POUŽITÍM LASERU pro požadovanou práci.
 - Jedná se o **první použití tohoto laseru** (v případě, kdy byl laser vystaven působení vysokých teplot).
 - U laseru nebyla **provedena kontrola přesnosti**.
 - Došlo k pádu tohoto laseru.

Kontrola přesnosti laseru

Utěsnění a kalibrace laserů jsou prováděny ve výrobním závodě. Doporučujeme vám, abyste provedli kontrolu přesnosti **před prvním použitím tohoto laseru** (v případě, kdy byl laser vystaven působení vysokých teplot) a potom v pravidelných intervalech, aby byla zajištěna přesnost prováděné práce. Při provádění jakýchkoli kontrol týkajících se přesnosti, které jsou uvedeny v tomto návodu, postupujte podle následujících kroků:

- Používejte největší možnou plochu/vzdálenost, která co nejvíce odpovídá provozní vzdálenosti. Čím větší je plocha/vzdálenost, tím snadnější je měření přesnosti laseru.
- Umístěte laser na hladký, rovný a stabilní povrch, který je rovný v obou směrech.
- Označte si střed laserového paprsku.

Přesnost vodorovné čáry – rovnoběžnost

Kontrola rovnoběžnosti vodorovného paprsku vyžaduje rovný svislý povrch se šířkou minimálně 9 m.

1. Postavte k jednomu konci stěny stativ (obr. (D) (1)).
2. Položte laser na stativ a zašroubujte závitovou část na stativu do závitového otvoru v laser.
3. Nastavte spínač zapnuto/pojistka pro přepravu směrem doprava, aby došlo k zapnutí laseru (obr. (A) (7)).
4. Stiskněte jednu tlačítko (2), aby došlo k zobrazení vodorovné čáry laseru.
5. Označte na stěně dva body (P1 a P2) na vodorovné laserové čáře ve vzdálenosti minimálně 9 m od sebe.

6. Přemístěte laser na druhý konec stěny a srovnajte vodorovnou čáru laseru s bodem P2 (obr. **Ⓔ** **②**).
7. Označte bod P3 na vodorovné čáře laseru v blízkosti bodu P1.
8. Změřte svislou vzdálenost mezi body P1 a P3.
9. Je-li změřená hodnota větší než **Přípustná vzdálenost mezi P1 a P3** pro odpovídající **Vzdálenost mezi P1 a P2** uvedenou v následující tabulce, laser musí být opraven v autorizovaném servisu.

Vzdálenost mezi P1 a P2	Přípustná vzdálenost mezi P1 a P3
9 m	6 mm
12 m	8 mm
15 m	10 mm

Přesnost vodorovné čáry – sklon

Kontrola sklonu vodorovného paprsku vyžaduje rovný svislý povrch se šířkou minimálně 9 m.

1. Umístěte stativ do polohy zobrazené na obr. **Ⓔ** **①**, což znamená:
 - Doprostřed stěny (D 1/2).
 - Před stěnu do vzdálenosti odpovídající polovině délky stěny (D 1/2).
2. Položte laser na stativ a zašroubujte závitovou část na stativu do závitového otvoru v laser.
3. Nastavte spínač zapnuto/pojistka pro přepravu směrem doprava, aby došlo k zapnutí laseru (obr. **Ⓐ** **⑦**).
4. Stiskněte třikrát tlačítko **Ⓢ**, aby došlo k zobrazení vodorovné a svislé čáry.
5. Namířte svislou čáru laseru do prvního rohu nebo na referenční bod (obr. **Ⓔ** **①**).
6. Změřte polovinu vzdálenosti přes stěnu (D1/2).
7. V místě, kde se vodorovná čára laseru kříží s čarou vyznačující polovinu stěny (D1/2), označte bod P1.
8. Otočte stativ tak, aby byla svislá čára laseru namířena do druhého rohu nebo na druhý referenční bod (obr. **Ⓔ** **②**).
9. V místě, kde se vodorovná čára laseru kříží s čarou vyznačující polovinu stěny (D1/2), označte bod P2.
10. Změřte svislou vzdálenost mezi body P1 a P2 (obr. **Ⓔ** **③**).

11. Je-li změřená hodnota větší než **Přípustná vzdálenost mezi P1 a P2** pro odpovídající **Vzdálenost (D1)** uvedenou v následující tabulce, laser musí být opraven v autorizovaném servisu.

Vzdálenost (D1)	Přípustná vzdálenost mezi P1 a P2
9 m	3 mm
12 m	4 mm
15 m	5 mm

Přesnost svislé čáry – kolmost

Kontrola kolmosti svislé čáry laseru.

1. Změřte výšku rámu dveří (nebo referenčního bodu na stropě), abyste získali výšku D1 (obr. **Ⓕ** **①**).
2. Umístěte laser na podlahu tak, aby byl naproti rámu dveří (obr. **Ⓕ** **①**).
3. Nastavte spínač zapnuto/pojistka pro přepravu směrem doprava, aby došlo k zapnutí laseru (obr. **Ⓐ** **⑦**).
4. Stiskněte dvakrát tlačítko **Ⓢ**, aby došlo k zobrazení svislé čáry laseru.
5. Namířte svislou čáru laseru směrem na rám dveří nebo na referenční bod na stropě.
6. V místě, kde se svislá čára laseru protíná s výškou rámu dveří, označte bod P1.
7. V místě, kde se laserový paprsek dotýká podlahy, změřte vzdálenost D1 a označte bod P2.
8. Z bodu P2 změřte vzdálenost D1 a označte bod P3.
9. Přemístěte laser na opačnou stranu bodu P3 a namířte svislou čáru laseru na bod P2 (obr. **Ⓕ** **②**).
10. Srovnajte svislou čáru laseru na podlaze s body P2 a P3 a nad rámem dveří označte bod P4.
11. Změřte vzdálenost mezi body P1 a P4 (obr. **Ⓕ** **③**).

- 12.** Je-li změřená hodnota větší než **Přípustná vzdálenost mezi P1 a P4** pro odpovídající **Svislou vzdálenost (D1)** uvedenou v následující tabulce, laser musí být opraven v autorizovaném servisu.

Výška svislé vzdálenosti (D1)	Přípustná vzdálenost mezi P1 a P4
2,5 m	1,5 mm
5 m	3,0 mm
6 m	3,6 mm
9 m	5,5 mm

Použití laseru

Pokyny pro použití

- Vždy si vyznačte střed paprsku vytvářeného laserem.
- Extrémní změny teploty mohou způsobit pohyb vnitřních částí laseru a tím mohou ovlivnit jeho přesnost. Během práce provádějte častou kontrolu přesnosti.
- Došlo-li k pádu laseru, zkontrolujte, zda je stále správně kalibrován.
- Je-li laser správně kalibrován, provádí automatické srovnání. Každý laser je kalibrován již ve výrobě tak, aby při nastavení na rovnou plochu s tolerancí sklonu $\pm 4^\circ$ našel vodorovnou polohu. Není vyžadováno žádné ruční seřízení.
- Používejte laser na hladkém a rovném povrchu.

Vypnutí laseru

Není-li laser používán, nastavte spínač Zapnuto/Pojistka pro přepravu do polohy Vypnuto/Zajištěno (obr. **A** **B**). Není-li tento spínač nastaven do polohy zajištěno, laser se nevypne.

Použití laseru s příslušenstvím



VAROVÁNÍ:

Jiné příslušenství, než je příslušenství nabízené společností Stanley, nebylo s tímto laserem testováno. Proto by mohlo být použití takového příslušenství s tímto laserem velmi nebezpečné.

Používejte pouze příslušenství Stanley, které je doporučeno pro použití s tímto modelem. Příslušenství, které může být vhodné pro jeden typ laseru, může vést k vzniku úrazu, bude-li použito s jiným typem laseru.

Na spodní části laseru jsou dva závitové otvory 1/4-20 a 5/8-11 (obr. **C**), které mohou být použity pro našroubování příslušenství Stanley. Používejte pouze příslušenství Stanley určené k práci s tímto výrobkem. Dodržujte pokyny uvedené u příslušenství.

Doporučené příslušenství pro použití s tímto laserem můžete zakoupit u nejbližšího autorizovaného prodejce nebo v autorizovaném servisu. Potřebujete-li pomoc při výběru jakéhokoliv příslušenství, kontaktujte prosím nejbližší autorizovaný servis Stanley nebo navštivte internetovou adresu: <http://www.2helpU.com>.

Použití laseru s univerzálním držákem

Většina čárových/bodových laserů, které jsou opatřeny montážním otvorem se závitem 5/8-11 může být použita s univerzálním držákem laseru FMHT77435 (obr. **C**). Tento univerzální držák může být použit jako volně stojící nebo namontovaný několika způsoby:

- Použijte gumový pásek na tyči 50 x 100 mm nebo na jiném svislém objektu.
- Použijte jeho zadní magnety pro upevnění na kovový nosník.
- Použijte otvor na zadní části pro zavěšení na hřebík nebo šroub na stěně.
- Použijte stropní přichytku pro uchycení na lištu pro zavěšení podhledu.
- Použijte spodní otvory se závity 5/8-11 nebo 1/4-20 pro upevnění na stojan.

Údržba

- Není-li tento laser používán, očistěte jeho vnější části vlhkým hadříkem, otevřete laser do sucha měkkým a suchým hadříkem a potom tento laser uložte do dodávaného kufříku.
- I když je vnější povrch laseru odolný proti rozpouštědlům, NIKDY nepoužívejte rozpouštědla pro čištění laseru.
- Neskladujte tento laser při teplotách, které jsou nižší než -20°C nebo vyšší než 60°C .
- Z důvodu zajištění přesnosti vaší práce provádějte častou kontrolu, zda je laser správně kalibrován.
- Kontrola kalibrace a další opravy musí být prováděny v autorizovaném servisu Stanley.

Odstraňování závad

Laser nelze zapnout

- Ujistěte se, zda je baterie Li-Ion zcela nabitá.
- Zajistěte, aby byl laser v suchém prostředí.
- Překročil-li teplota laseru 50 °C, laser nelze zapnout. Pokud byl laser uložen v extrémně horkém prostředí, nechte jej vychladnout. Laser nebude při stisknutí tlačítka Zapnuto/ Pojistka pro přepravu poškozen, pokud byl před použitím ochlazen na správnou teplotu.

Laserové paprsky blikají

Tyto lasery jsou navrženy tak, aby provedly automatické srovnání polohy až po odchylku od vodorovné polohy v průměru 4° ve všech směrech. Je-li sklon laseru tak velký, že již nemůže dojít k jeho automatickému srovnání, laserové paprsky budou blikat, což bude indikovat překročení povoleného rozsahu. BLIKAJÍCÍ LASEROVÉ PAPERKY ZNAMENAJÍ, ŽE LASER NENÍ VODOROVNĚ NEBO SVISLE SROVNÁN A NESMÍ BÝT POUŽIT PRO STANOVENÍ NEBO VYZNAČENÍ VODOROVNĚ NEBO SVISLÉ ROVINY. Zkuste laser přemístit na rovnější plochu.

CZ Laserové paprsky se nepřestávají pohybovat

Laser je velmi přesný přístroj. Nebude-li laser umístěn na stabilním (a nehybném) povrchu, bude se stále snažit nalézt srovnanou polohu. Nepřestane-li se paprsek pohybovat, zkuste laser přemístit na stabilnější povrch. Zkuste se také ujistit, zda je povrch relativně plochý a rovný tak, aby byl laser stabilní.

Servis a opravy

Poznámka: Demontáž laserové vodovodiny způsobí zrušení platnosti všech záruk na tento výrobek.

Z důvodu zajištění BEZPEČNOSTI a SPOLEHLIVOSTI výrobku svěťte provádění jeho oprav, údržby a seřízení autorizovanému servisu. Servis nebo údržba prováděná nekalifikovanou osobou může vést k způsobení úrazu. Chcete-li najít nejbližší autorizovaný servis Stanley, navštivte adresu <http://www.2helpU.com>.

Technické údaje

	FMHT77595
Světelný zdroj	Laserové diody
Vlnová délka laseru	510–530 nm – viditelná
Výkon laseru	≤ 1,3 mW - LASEROVÉ ZAŘÍZENÍ TŘÍDY 2
Pracovní dosah	30 m 50 m s detektorem
Provozní teplota	-10 °C až 50 °C
Teplota pro uložení	-20 °C až 60 °C
Třída ochrany	IP54 - Odolnost proti vnikání prachu a vody

Содержание

- Информация о лазере
- Безопасность пользователя
- Зарядка батареи
- Включение лазера
- Проверка точности лазера
- Использование лазера
- Техническое обслуживание
- Неисправности и способы их устранения
- Обслуживание и ремонт
- Технические характеристики

Информация о лазере

Крестообразный лазер FMHT77595 является лазерными изделиями класса 2. Лазерный инструмент оборудован компенсаторами, которые могут использоваться для горизонтальных (уровня) и вертикальных (отвеса) работ по выравниванию.

Безопасность пользователя

Правила техники безопасности

Ниже описывается уровень опасности, обозначаемый каждым из предупреждений. Прочитайте руководство и обратите внимание на эти символы.

 **ОПАСНО!** Обозначает опасную ситуацию, которая неизбежно приведет к летальному исходу или тяжелым травмам.

 **ОСТОРОЖНО!** Указывает на потенциально опасную ситуацию, которая, в случае несоблюдения соответствующих мер безопасности, может привести к серьезной травме или смертельному исходу.

 **ВНИМАНИЕ!** Указывает на потенциально опасную ситуацию, которая, в случае несоблюдения соответствующих мер безопасности, может стать причиной травм средней или легкой степени тяжести.

ПРИМЕЧАНИЕ. Указывает на практики, использование которых не связано с получением травм, но могут привести к порче имущества, если их не избежать.

Если у вас есть вопросы или комментарии по данному или какому-либо другому инструменту Stanley, посетите <http://www.2helpU.com>.

Декларация о соответствии нормам ЕС



Stanley настоящим заявляет, что продукт FMHT77595 соответствует всем основным требованиям и всем прочим положениям Директивы 1999/5/ЕС.

Полный текст Декларации соответствия ЕС можно запросить у Stanley Tools, Egide Walschaertsstraat 14-16, 2800 Mechelen, Бельгия. Кроме того, он доступен по следующему интернет-адресу: www.2helpu.com.



ОСТОРОЖНО!
Внимательно прочтите все инструкции.
Несоблюдение представленных в данном руководстве правил и инструкций может привести к тяжелым травмам.

СОХРАНИТЕ НАСТОЯЩЕЕ РУКОВОДСТВО



ОСТОРОЖНО!
Воздействие лазерного излучения. Не разбирайте и не вносите какие-либо изменения в лазерный нивелир. Внутри нет деталей для обслуживания пользователем. Это может привести к серьезным повреждениям глаз.



ОСТОРОЖНО!
Опасное излучение. Использование каких-либо элементов управления, а также выполнение настроек или процедур, помимо указанных в данном руководстве, может привести к опасному воздействию излучения.

На наклейке на данном лазере могут быть следующие символы.

Символ	Значение
V	Вольт
mW	Милливатты
	Предупреждение о лазерном излучении
nm	Длина волны в нанометрах
2	Лазер класса 2

Предупредительные наклейки

Для вашего удобства и безопасности, на лазере имеются следующие наклейки.



ОСТОРОЖНО! Во избежании риска получения травм, прочитайте инструкцию по применению.



ОСТОРОЖНО! ЛАЗЕРНОЕ ИЗЛУЧЕНИЕ. НЕ НАПРАВЛЯТЬ ЛУЧ В ГЛАЗА. Лазерное изделие класса 2.

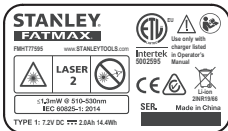

- Если оборудование используется в порядке, не указанном производителем, может быть нарушена защита, обеспечиваемая оборудованием.
- Не используйте лазер во взрывоопасной атмосфере, например, при наличии горючих жидкостей, газов или пыли. При работе данного инструмента могут появиться искры, которые могут привести к воспламенению пыли или паров.
- Храните лазерную установку в местах, недоступных для детей и других неподготовленных лиц. Лазер представляет опасность в руках неподготовленных пользователей.
- Техническое обслуживание инструмента **ДОЛЖНО** выполняться квалифицированными специалистами. Техническое обслуживание должно выполняться только квалифицированными специалистами. Несоблюдение этого условия может привести к травме. Чтобы найти ближайший сервисный центр Stanley, посетите <http://www.2helpU.com>.
- Не используйте такие оптические инструменты как телескоп или теодолит, чтобы смотреть на лазерный луч. Это может привести к серьезным повреждениям глаз.
- Не устанавливайте лазерную установку таким образом, чтобы кто-либо мог намеренно или ненамеренно смотреть прямо на лазерный луч. Это может привести к серьезным повреждениям глаз.

- Не устанавливайте лазерную установку рядом с отражающей поверхностью. Это может привести к отражению лазерного луча в глаза. Это может привести к серьезным повреждениям глаз.
- Выключайте лазерную установку, когда она не используется. Запрещается оставлять лазер включенным, так как это повышает риск попадания лазерного луча в глаза.
- Запрещается любым способом модифицировать лазер. Изменение конструкции может привести к опасному воздействию лазерного излучения.
- Не используйте лазер в непосредственной близости от детей и не позволяйте детям управлять лазером. Это может привести к серьезным повреждениям глаз.
- Не удаляйте и не стирайте предупреждающие этикетки. В случае удаления наклеек, пользователи могут случайно подвергнуться воздействию излучения.
- Установите лазерную установку на устойчивую ровную поверхность. При падении лазера возможно повреждение лазера или получение травмы.

Обеспечение индивидуальной безопасности

- Будьте внимательны, смотрите, что делаете и не забывайте о здравом смысле при работе с лазером. Не работайте с лазером, если вы устали, находитесь в состоянии наркотического, алкогольного опьянения или под воздействием лекарственных средств. Мгновенная невнимательность при работе с лазером может привести к серьезным травмам.
- Используйте индивидуальные средства защиты. Всегда используйте защитные очки. В зависимости от условий эксплуатации, использование средств индивидуальной защиты, таких как респиратор, обувь с нескользящей подошвой, каска и защитные наушники, уменьшает риск получения травм.

RU

Использование инструмента и уход за ним

- Не используйте лазер, если не работает его выключатель питания/блокировки для транспортировки. Любой инструмент, которым невозможно управлять с помощью выключателя, представляет опасность и подлежит ремонту.
- Соблюдайте инструкции из раздела **Техническое обслуживание** данного руководства. Использование неоригинальных запчастей или несоблюдение инструкций по **техническому обслуживанию** может стать причиной поражения электротоком или получения травм.

Руководство по безопасности аккумулятора

Для питания FMHT77595 используется ионно-литиевая аккумуляторная батарея.



ОСТОРОЖНО!

Во избежание риска получения травм пользователь обязан ознакомиться с руководством пользователя инструмента, техникой безопасности при использовании лазерного оборудования и техникой безопасности при использовании аккумуляторов.

RU

Зарядка батареи

Для зарядки ионно-литиевой аккумуляторной батареи используйте зарядное устройство, укомплектованные с лазерным инструментом FMHT77595.



1. Подключите электрическую вилку зарядного устройства к электрической розетке (Рис. **(B 1)**).
2. На задней части лазерного инструмента потяните крышку разъема назад и в сторону (Рис. **(B 2)**).
3. Вставьте тонкий конец зарядного устройства в зарядный разъем лазерного инструмента (Рис. **(B 3)**).
4. Дождитесь полной зарядки аккумуляторной батареи. Во время зарядки аккумуляторной батареи будет гореть светодиод питания.
5. Как только светодиод питания погаснет, отсоедините зарядное устройство от электрической розетки и разъема зарядки лазерного инструмента.

6. Установите крышку аккумуляторной батареи обратно на разъем зарядки лазерного инструмента.

Если лазер не используется, сдвиньте выключатель питания/блокировки для транспортировки ВЛЕВО в положение блокировки/ВЫКЛ. (Рисунок **(A 6)**), чтобы не расходовать заряд батареек.

Включение лазера

1. Установите лазер на гладкую, плоскую и ровную поверхность.
2. Сдвиньте выключатель питания/блокировки для транспортировки вправо, в положение открытия/ВКЛ. (Рисунок **(A 7)**).
3. Убедитесь, что на панели (рис. **(A 4)**), горит **зеленым** (> 5 %). Если **мигает**, то это означает, что заряд батареек ниже 5 %.
 - Лазер продолжит работать в течение короткого периода времени по мере расхода заряда батареек, но линии лазера будут быстро тускнеть.
 - Когда лазерный инструмент будет полностью заряжен, при последующем включении лазерные линии будут гореть с максимальной яркостью.
4. Как показано на рисунке **(A 2)**, нажмите один раз для отображения горизонтальной линии лазера, второй раз для отображения вертикальной линии и третий раз для отображения горизонтальной линии и вертикальной линии.
5. Проверьте лазерные лучи. Лазер оснащен компенсатором для самовыравнивания. Если лазер наклонен настолько сильно, что не может выровняться сам (> 4°), то лазерные лучи будут регулярно мигать дважды, а на панели будет постоянно мигать .
6. Если лазерные лучи мигают, то лазер не горизонтален (или вертикален) и НЕ ДОЛЖЕН использоваться для определения или маркировки уровня или отвеса. Попробуйте переставить лазер на горизонтальную поверхность.

7. Нажмите  на панели, чтобы испытать импульсный режим. На панели загорится  (рис. А 5) и лазерные лучи будут выглядеть светлее, так как они будут мигать с высокой частотой. Импульсный режим следует применять только с детектором для проецирования лазерных лучей на большое расстояние.

8. Если КАКИЕ-ЛИБО из нижеприведенных утверждений ВЕРНЫ, следуйте инструкциям по **Проверке точности лазера** ПЕРЕД ИСПОЛЬЗОВАНИЕМ ЛАЗЕРА в работе.

- Лазер применяется в **первый раз** (в случае, если лазер подвергался воздействию экстремальных температур).
- Лазер продолжительное время **не проверялся на точность**.
- Возможно, что лазер **роняли**.

Проверка точности лазера

Лазерные инструменты проходят запечатывание и калибровку на заводе. Рекомендуется выполнить проверку точности **перед первым использованием лазера** (если лазер подвергался воздействию экстремальных температур) и затем регулярно повторять ее для обеспечения точности работы. При выполнении каких-либо проверок на точность из приведенных в данном руководстве, следуйте нижеприведенным рекомендациям:

- Используйте наибольшую возможную площадь/ расстояние, близкое к рабочему расстоянию. Чем больше площадь/расстояние, тем легче будет измерить точность лазера.
- Установите лазер на гладкую, плоскую, устойчивую поверхность, горизонтальную в обоих направлениях.
- Отметьте центр лазерного луча.

Точность горизонтальной линии — уровень

Для проверки уровня горизонтальной линии лазера необходимо наличие плоской вертикальной поверхности шириной в как минимум 9 м (30 футов).

1. Установите треногу с одной стороны стены (Рис. D 1).

2. Установите лазерный инструмент на треногу и ввинтите резьбовую ручку в резьбу лазерный инструмент.

3. Сдвиньте выключатель питания/блокировки лазерного инструмента для транспортировки вправо, в положение включения лазерного инструмента. (Рис А 7).

4. Нажмите  один раз, чтобы отобразить горизонтальную линию.

5. Отметьте две точки (P1 и P2) на расстоянии в как минимум 9 м (30 футов) друг от друга по длине горизонтальной линии лазера на стене.

6. Переставьте лазер на другой край стены и совместите горизонтальную линию лазера с точкой P2 (рис. D 2).

7. Отметьте точку P3 на линии лазера рядом с точкой P1.

8. Отмерьте вертикальное расстояние между точками P1 и P3.

9. Если измеренное значение больше **допустимого расстояния между P1 и P3** для соответствующего **расстояния между P1 и P2** в следующей таблице, то лазер следует сдать в авторизованный сервисный центр для технического обслуживания.

Расстояние между P1 и P2	Допустимое расстояние Между P1 и P3
9 м (30 футов)	6 мм (1/4 дюйма)
12 м (40 футов)	8 мм (5/16 дюйма)
15 м (50 футов)	10 мм (13/32 дюйма)

RU

Точность горизонтальной линии — наклон

Для проверки наклона горизонтальной линии лазера необходимо наличие плоской вертикальной поверхности шириной в как минимум 9 м (30 футов).

1. Установите треногу, как показано на Рисунке E 1, следующим образом:

- По центру стены (D 1/2).
- В передней части стены на расстоянии, равном половине длины стены (D 1/2).

2. Установите лазерный инструмент на треногу и ввинтите резьбовую ручку в резьбу лазерный инструмент.

3. Сдвиньте выключатель питания/блокировки лазерного инструмента для транспортировки вправо, в положение включения лазерного инструмента. (Рис А 7).

4. Нажмите **Ⓢ** 3 раза, чтобы отобразить горизонтальную и вертикальную линии.
5. Наведите вертикальную линию лазера на первый угол или ориентир (рис. **Е ①**).
6. Отмерьте половину расстояния по стене (D1/2).
7. Отметьте точку P1 там, где горизонтальная линия лазера пересекает среднюю точку (D1/2).
8. Поверните треногу таким образом, чтобы вертикальная линия лазера была направлена на другой угол или ориентир (Рис. **Е ②**).
9. Отметьте точку P2 там, где горизонтальная линия лазера пересекает среднюю точку (D1/2).
10. Отмерьте вертикальное расстояние между P1 и P2 (рис. **Е ③**).
11. Если измеренное значение больше **допустимого расстояния между P1 и P2** для соответствующего расстояния (D1) в следующей таблице, то лазер следует сдать в авторизованный сервисный центр для технического обслуживания.
6. Нанесите точку P1 в месте пересечения вертикальной линии лазерного инструмента и высотой дверного косяка.
7. Из точки, где лазерный луч попадает на пол, измерьте расстояние D1 и отметьте точку P2.
8. Из точки P2, измерьте расстояние D1 и отметьте точку P3.
9. Передвиньте лазер на противоположную сторону от точки P3 и наведите его вертикальную линию на точку P2 (рис. **Ф ②**).
10. Совместите вертикальную линию лазерного луча с точками P2 и P3 на полу и отметьте точку P4 над дверным косяком.
11. Отмерьте расстояние между P1 и P4 (рис. **Ф ③**).
12. Если измеренное значение больше **допустимого расстояния между P1 и P4** для соответствующего вертикального расстояния (D1) в следующей таблице, то лазер следует сдать в авторизованный сервисный центр для технического обслуживания.

Расстояние (D1)	Допустимое расстояние Между P1 и P2
9 м (30 футов)	3 мм (1/8 дюйма)
12 м (40 футов)	4 мм (5/32 дюйма)
15 м (50 футов)	5 мм (7/32 дюйма)

Высота вертикального расстояния (D1)	Допустимое расстояние Между P1 и P4
2,5 м (8 футов)	1,5 мм (1/16 дюйма)
5 м (16 футов)	3,0 мм (1/8 дюйма)
6 м (20 футов)	3,6 мм (9/64 дюйма)
9 м (30 футов)	5,5 мм (9/32 дюйма)

Точность горизонтальной линии – отвес

Проверка отвесности вертикальной линии лазера.

1. Измерьте высоту дверного косяка (или ориентира на потолке), чтобы получить высоту D1 (рис. **Ф ①**).
2. Установите треногу на пол с противоположной стороны от дверного косяка, (Рис. **Ф ①**).
3. Сдвиньте выключатель питания/блокировки лазерного инструмента для транспортировки вправо, в положение включения лазерного инструмента. (Рис **А ⑦**).
4. Нажмите **Ⓢ** два раза, чтобы отобразить вертикальную линию.
5. Наведите вертикальную линию лазера на косяк двери или ориентир на потолке.



Использование лазера

Советы по эксплуатации

- Всегда отмечайте среднюю точку луча, создаваемого лазером.
- Чрезмерные перепады температур могут привести к движению внутренних частей, что может повлиять на точность. Чаще проверяйте точность замеров в процессе работы.
- Если лазер когда-либо роняли, проверьте точность его калибровки.

- При правильной калибровки лазер будет выравниваться самостоятельно. Каждый лазер проходит калибровку на заводе, чтобы находить уровень при нахождении на плоской поверхности со средним углом в $\pm 4^\circ$ от горизонтали. Ручная регулировка на требуется.
- Используйте лазер на гладкой, плоской и ровной поверхности.

Выключение лазера

Сдвигайте выключатель питания/блокировки для транспортировки в положение ВЫКЛ./Заблокировано (рис.  ) , если лазер не используется. Если выключатель не установить в положение блокировки, то лазер не выключится.

Использование лазера с дополнительными принадлежностями



ОСТОРОЖНО!

В связи с тем, что дополнительные принадлежности других производителей помимо Stanley не проходили проверку на совместимость с данным изделием, их использование может представлять опасность.

Используйте только принадлежности Stanley, рекомендованные для использования с данной моделью. Дополнительные принадлежности, пригодные для одной лазерной установки, могут представлять опасность и привести к травме при использовании для другой лазерной установки.

Нижняя часть лазера оснащена внутренней резьбой 1/4-20 и 5/8-11 (рис. ) для закрепления текущих или будущих дополнительных принадлежностей Stanley. Используйте только принадлежности Stanley, предназначенные для использования с данным лазером. Следуйте инструкциям, входящим в комплект поставки принадлежности.

Дополнительные принадлежности, рекомендованные к использованию с данным лазером, можно приобрести за отдельную плату у вашего дилера или в ближайшем сервисном центре. Если вам нужна помощь при поиске какой-либо принадлежности, свяжитесь с ближайшим сервисным центром Stanley или посетите наш веб-сайт: <http://www.2helpU.com>.

Использование лазера с многофункциональным кронштейном

Большинство лазерных нивелиров с резьбой 5/8-11 можно использовать вместе с многофункциональным кронштейном для лазера FMHT77435 (рис. ) . Многофункциональный кронштейн можно использовать незакрепленным или установить несколькими способами:

- надеть его на столб 2×4 дюйма или какой-либо другой вертикальный объект при помощи резинового ремня.
- закрепить его на металлической балке при помощи задних магнитов.
- подвесить его на гвоздь или винт в стене при помощи заднего отверстия для винтов.
- использовать его потолочный фиксатор для удерживания за рельс подвесного потолка.
- использовать нижнюю резьбу 5/8-11 или 1/4-20 для закрепления на треноге.

Техническое обслуживание

- Если лазер не используется, очистите внешние части влажной тканью и протрите лазер сухой мягкой тканью, чтобы полностью его высушить, после чего положите его в ящик, поставленный в комплекте.
- Корпус лазера устойчив к растворителям, но тем не менее, НИКОГДА не используйте растворители для чистки лазера.
- Не храните лазер при температуре ниже -20°C (-5°F) или выше 60°C (140°F).
- Для поддержания точности работы, регулярно проверяйте калибровку лазера.
- Проверка калибровку, а также техническое обслуживание и ремонт можно выполнить в сервисных центрах Stanley.

RU

Неисправности и способы их устранения

Лазер не включается

- Убедитесь, что ионно-литиевая аккумуляторная батарея лазерного инструмента полностью заряжена.
- Держите лазер сухим.
- Если лазер нагрет до выше 50 °C (120 °F), то устройство не включится. Если лазер хранился при крайне высокой температуре, позвольте ему остыть. Лазерный нивелир не будет поврежден, если его выключатель питания/блокировки для транспортировки использовать до охлаждения до рабочей температуры.

Лазерные лучи мигают

Конструкция лазера предусматривает самовыравнивание до 4° в среднем во всех направлениях. Если лазер наклонен настолько сильно, что внутренний механизм не может его выровнять, то лазерные лучи начнут мигать, указывая на превышение диапазона наклона. МИГАЮЩИЕ ЛАЗЕРНЫЕ ЛУЧИ НЕ ЯВЛЯЮТСЯ ГОРИЗОНТАЛЬНЫМИ ИЛИ ВЕРТИКАЛЬНЫМИ И НЕ ДОЛЖНЫ ИСПОЛЬЗОВАТЬСЯ ДЛЯ ОПРЕДЕЛЕНИЯ ИЛИ МАРКИРОВКИ УРОВНЯ ИЛИ ОТВЕСА. Попробуйте переставить лазер на более горизонтальную поверхность.

RU

Лазерные лучи не прекращают двигаться

Лазер является высокоточным инструментом. Поэтому, если его не расположить на устойчивой (и неподвижной) поверхности, то лазер будет постоянно пытаться определить уровень. Если луч не прекращает двигаться, попробуйте установить лазер на более устойчивую поверхность. Также постарайтесь убедиться, что поверхность относительно плоская и горизонтальная, чтобы обеспечить стабильность лазера.

Обслуживание и ремонт

Примечание. Разборка лазерного нивелира аннулирует гарантию на изделие.

Чтобы обеспечить БЕЗОПАСНОСТЬ и НАДЕЖНОСТЬ работы устройства, ремонт, обслуживание и регулировку следует проводить в авторизованных сервисных центрах. Техническое обслуживание, выполненное неквалифицированными лицами, может создать риск получения травм. Чтобы найти ближайший сервисный центр Stanley, посетите <http://www.2helpU.com>.

Технические характеристики

	FMHT77595
Источник света	Лазерные диоды
Длина волны лазера	510 - 530 нм видимая
Мощность лазера	≤ 1,3 мВт, ЛАЗЕРНОЕ ИЗДЕЛИЕ КЛАССА 2
Рабочая дальность	30 м (100 футов) 50 м (165 футов) с детектором
Рабочая температура	от 14°F до 122°F (от -10°C до 50°C)
Температура хранения	от -5°F до 140°F (от -20°C до 60°C)
Факторы окружающей среды	Устойчивость к пыли и влаге по IP54

Tartalom

- Tájékoztató a lézerről
- A felhasználó biztonsága
- Az akkumulátor töltése
- A lézer bekapcsolása
- A lézer pontosságának ellenőrzése
- A lézer használata
- Karbantartás
- Hibaelhárítás
- Szerviz és javítások
- Műszaki jellemzők

Tájékoztató a lézerről

Az FMHT77595 keresztvonalas lézer 2. osztályú lézertermék. A lézeres készülék önszintező, vízszintes és függőleges szintezéshez használható.

A felhasználó biztonsága

Biztonságtechnikai irányelvek

Az alábbi definíciók az egyes figyelmeztető szavakhoz társított veszély súlyosságára utalnak. Kérjük, olvassa át a kézikönyvet, és fordítson figyelmet ezekre a szimbólumokra.

 **VESZÉLY:** Olyan közvetlen veszélyt jelez, amely halálos vagy súlyos sérülést okoz.

 **FIGYELMEZTETÉS:** Olyan potenciális veszélyhelyzetet jelez, amely halálos vagy súlyos sérülést okozhat.

 **VIGYÁZAT:** Olyan potenciális veszélyhelyzetet jelez, amely könnyű vagy közepesen súlyos sérülést okozhat.

MEGJEGYZÉS: Olyan, személyi sérüléssel nem fenyegető gyakorlatot jelez, amely anyagi kárt okozhat.

Ha ezzel vagy más Stanley készülékkel kapcsolatban kérdése vagy észrevétele merül fel, látogasson el a <http://www.2helpU.com> internetes honlapra.

CE megfelelési nyilatkozat



Stanley ezennel kijelenti, hogy az FMHT77595 termék összhangban van az 1999/5/EC irányelv lényeges követelményeivel és egyéb rendelkezéseivel.

Az EU megfelelési nyilatkozat teljes szövege lekérhető a Stanley Tools cégtől (Egide Walschaertsstraat 14-16, 2800 Mechelen, Belgium), vagy az alábbi internetes honlapon is elérhető: www.2helpu.com.



FIGYELMEZTETÉS:

Olvasson el és sajátítson el minden útmutatót. A kézikönyv figyelmeztetéseinek és útmutatásainak figyelmen kívül hagyása súlyos személyi sérülést okozhat.

ŐRIZZE MEG EZEKET AZ ÚTMUTATÁSOKAT



FIGYELMEZTETÉS:

Lézersugárzásnak való kitettség. Ne szerelje szét és ne alakítsa át a lézerszintezőt. Nincsenek benne felhasználó által szervizelhető alkatrészek. Az súlyos szemsérülést okozhat.



FIGYELMEZTETÉS:

Veszélyes sugárzás. A kezelőszervek itt megadottaktól eltérő használata vagy itt fel nem sorolt műveletek végzése sugárzásveszélyt teremthet.

A lézerkészülék címkéjén a következő szimbólumok lehetnek.

Szimbólum	Jelentése
V	Volt
mW	milliwatt
	Figyelmeztetés lézersugárzásra
nm	Hullámhossz nanométerben
2	2. osztályú lézerkészülék

Figyelmeztető címkék

Kényelme és biztonsága érdekében az Ön lézerein a következő címkéket helyeztük el.



FIGYELMEZTETÉS: Sérülés veszélyének csökkentése végett a felhasználónak át kell olvasnia a kezelési kézikönyvet.



FIGYELMEZTETÉS: LÉZERSUGÁRZÁS. NE NÉZZEN BELE A SUGÁRNYALÁBBA. 2. osztályú lézertermék.

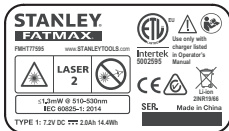

- Ha a berendezést a gyártó által nem meghatározott módon használják, a berendezés által biztosított védelem értékesített lehet.
- Ne használja a lézert robbanásveszélyes légterben, például ahol gyúlékony folyadékok, gázok vagy por vannak jelen. A készülék használatakor szikra keletkezhet, amely begyűjthetja a port vagy gázokat.
- A használaton kívüli lézertérközöket gyermekektől és más, használatukban járatlan személyektől elzárt helyen tárolja. Képzetlen felhasználó kezében a készülék veszélyt jelent.
- A készülék szervizét képzett szakembernek KELL végeznie. Képzetlen személy által végzett szerviz vagy karbantartás sérüléshez vezethet. Az Önhez legközelebbi Stanley szerviz elérhetőségét a <http://www.2helpU.com> honlapon találja.
- Ne nézzen optikai készülékkel (pl. távcsővel vagy tranzitműszerrel) a lézersugárba. Az súlyos szemsérülést okozhat.
- Úgy helyezze el a lézert, senki ne nézhessen szándékosan vagy véletlenül a lézersugárba. Az súlyos szemsérülést okozhat.
- Ne helyezze a lézert tükröző felület közelébe, amely a sugarat valakinek a szemébe tükrözhetné. Az súlyos szemsérülést okozhat.
- Kapcsolja ki a lézert, amikor nem használja. Ha bekapcsolva hagyja, nagyobb annak a veszélye, hogy valaki belenéz a lézersugárba.

- **Semmilyen átalakítást ne végezzen a lézeren.** A lézeres készülék átalakítása sugárzásveszélyt teremthet.
- **Ne működtesse a lézert gyerekek közelében, és ne engedje, hogy gyerekek működtessék.** Az súlyos szemsérülést okozhat.
- **Ne távolítsa el és ne tegye olvashatatlaná a figyelmeztető címkéket.** Ha a címkéket eltávolítja, a lézer használói vagy mások tudtukon kívül is sugárzásveszélynek lehetnek kitéve.
- **Egyenletes felületre helyezze a lézertérközöket.** Ha a lézertérközök leesik, megrongálódhat, vagy súlyos személyi sérülést okozhat.

Személyes biztonság

- Soha ne vesztse el éberségét, figyeljen oda a munkájára, és a józan esztét használja, amikor lézertérközökkel dolgozik. Ne használja a lézertérközöket, ha fáradt, ha gyógszer, alkohol hatása vagy gyógykezelés alatt áll. Lézertérközök használata közben egy pillanatnyi figyelmetlenség is súlyos személyi sérülést okozhat.
- Használjon személyi védőfelszerelést. Mindig viseljen védőszemüveget. A munkakörülményektől függően védőfelszerelés (pl. porvédő maszk, csúszásmentes biztonsági cipő, sisak és hallásvédő) használata mellett kisebb a személyi sérülés kockázata.

A készülék használata és gondozása

- Ne használja a lézertérközöket, ha az Üzemi kapcsoló/Szállítási rögzítő nem működik. Bármely készülék használata, amely nem irányítható megfelelően az üzemi kapcsolóval, nagyon veszélyes, ezért azonnal meg kell javíttatni a kapcsolót.
- Kövesse a kézikönyvünk **Karbantartás** című részében megadott útmutatásokat. Nem jóváhagyott alkatrészek felhasználása vagy a **Karbantartás** cím alatt megadott útmutatások figyelmen kívül hagyása áramütés vagy sérülés veszélyével járhat.

A telepek biztonsága

Az FMH77595 lézert lítium-ion akkumulátorral működik.



FIGYELMEZTETÉS:

A sérülés kockázatának csökkentése végett a felhasználónak el kell olvasnia a termék felhasználói kézikönyvét, a lézertérközök kézikönyvét és az akkumulátor kézikönyvét.

Az akkumulátor töltése

Az FMHT77595 lézerekészülékhez mellékelt töltővel töltsd a készülék Li-ion akkumulátorát.

1. Dugaszd a töltő egyik végén levő dugaszt a konnektorra (B ① ábra).
2. A lézerekészülék hátulján húzza az aljzat borítóját le és oldalra (B ② ábra).
3. A töltő kisebb végét illessze a lézerekészülék töltőaljzatára (B ③ ábra).
4. Teljesen töltsd fel az akkumulátort. Az állapotjelző LED világít, amíg az akkumulátor töltés alatt van.
5. Az állapotjelző LED kialvása után kapcsolja le a töltőt a konnektorról és a lézerekészülék töltőaljzatáról.
6. Nyomja rá az aljzat borítóját a lézerekészülék töltőbemenetére.

Amikor a lézerekészüléket nem használja, a telep kímélése céljából csúsztassa az Üzemi kapcsolót/Szállítási rögzítőt BALRA, a Reteszelve/Kikapcsolva állásba (A ⑥ ábra) a telep kímélése céljából.

A lézer bekapcsolása

1. Helyezze a készüléket egyenes, lapos, vízszintes felületre.
2. Csúsztassa az Üzemi kapcsolót/Szállítási rögzítőt jobbra, Kioldva/Bekapcsolva állásba (A ⑦ ábra).
3. Ellenőrizze, hogy a billentyűzet ikonja (A ④ ábra) zölden (☺) világít-e (> 5%). Ha a(z) ☺ **ikon villog**, a telep töltöttségi szintje 5% alatt van.
 - A telep további lemerülése közben a készülék rövid ideig még működhet, de a lézerpontok hamarabb elhalványulnak.
 - Miután a lézerekészülék ismét teljesen fel van töltve, és be van kapcsolva, a lézervonalak ismét teljes fényerejükkel fognak ragyogni.
4. Amint a(z) (A ②) ábra mutatja, nyomja meg a gombot (☺) egyszer, hogy megjelenjen a vízszintes lézervonal, másodszer, hogy a függőleges lézervonal, majd harmadszor, hogy a vízszintes és a függőleges vonal is megjelenjen.

5. Ellenőrizze a lézersugarakat. A lézert önszintezésre terveztük. Ha a készüléket annyira megbillentik (4°-nál meredekebben), hogy önszintezésre nem képes, a lézersugarak tartósan kétszer villognak, és a billentyűzet ☹ ikonja tartósan villog (A ③ ábra).
6. Ha a lézermalábok villognak, a lézerekészülék nincs vízszintesben (vagy függőlegesen) és NEM HASZNÁLHATÓ vízszintes vagy függőleges szintezésre. Próbálja vízszintes felületre áthelyezni a készüléket.
7. A billentyűzet (☺) ikonjának megnyomásával tesztelje az Impulzus módot. ☹ Világítani fog a billentyűzet (A ⑤ ábra), és a lézermalábok fényesebben fognak látszani, mivel nagyon gyors ütemben villognak. Az impulzus módot detektorral csak a lézersugarak hosszú távú kivetítésére fogja használni.
8. Ha az alábbi állítások BÄRMELYIKE IGAZ, nézze át **A lézer pontosságának ellenőrzése** cím alatti útmutatót a LÉZERKÉSZÜLÉK HASZNÁLATA ELŐTT.
 - Most **első alkalommal használja a lézerekészüléket** (ha a készülék szélsőséges hőmérsékleteknek volt kitéve).
 - A készülék **pontosságát egy ideje nem ellenőrizték**.
 - A készülék **leeshetett**.

A lézer pontosságának ellenőrzése

A lézerekészülékeket a gyárban hitelesítik és kalibrálják. Ajánlatos, hogy ellenőrizze a készülék pontosságát **az első használat előtt** (ha szélsőséges hőmérsékleteknek volt kitéve), majd később rendszeresen, hogy pontos munkát végezhesen. A kézikönyvünkben felsorolt pontossági ellenőrzések bármelyikének elvégzésekor kövesse az alábbi irányelveket:

- A működtetési távolsághoz legközelebbi legnagyobb területen/távolságon ellenőrizze a pontosságot. Minél nagyobb a terület/távolság, annál könnyebben mérhető meg a készülék pontossága.
- Egyenes, lapos, stabil, mindkét irányban vízszintes felületre helyezze a lézerekészüléket.
- Jelölje meg a nyaláb középpontját.

Vízszintes vonal pontossága - Vízszintes

A vízszintes vonal szintjének ellenőrzéséhez sik, legalább 9 m széles függőleges felület szükséges.

1. Tegyen állványt a fal egyik végéhez (D ① ábra).
2. Tegye a lézerekészüléket állványra, és csavarja rá a menetes gombot az állványra az lézerekészülék belső menetén keresztül.
3. Csúsztassa az Üzemi kapcsolót/Szállítási rögzítőt jobbra, a lézer bekapcsolásához (A ⑦ ábra).
4. Nyomja meg egyszer a(z) ② ikont a vízszintes vonal megjelenítéséhez.
5. Jelöljön ki két pontot (P1 és P2) egymástól legalább 9 m-re a vízszintes lézervonal mentén a falon.
6. Helyezze át a lézert a fal másik végéhez, és igazítsa a vízszintes lézervonalat a P2 ponthoz (D ② ábra).
7. Jelölje ki a P3 pontot a lézervonalon a P1 pont közelében.
8. Mérje le a P1 és P3 pont közötti függőleges távolságot.
9. Ha a mérés eredménye nagyobb, mint a **P1 és P3 pont közötti**, az alábbi táblázatban a **P1 és P2 közötti szakaszhoz** megadott megengedhető távolság, a készüléket megbízott szervizzel szervizeltetni kell.

P1 és P2 közötti távolság	Megengedhető távolság P1 és P3 között
9 m	6 mm
12 m	8 mm
15 m	10 mm

Vízszintes vonal pontossága - Billentés

A vízszintes vonal billentésének ellenőrzéséhez lapos, legalább 9 m széles függőleges felület szükséges.

1. Helyezze el az állványt a(z) E ① ábra szerint, amely:
 - A fal közepénél van (D 1/2).
 - A fal előtt, a fal mérete felének megfelelő távolságon (D 1/2).
2. Tegye a lézerekészüléket állványra, és csavarja rá a menetes gombot az állványra az lézerekészülék belső menetén keresztül.
3. Csúsztassa az Üzemi kapcsolót/Szállítási rögzítőt jobbra, a lézer bekapcsolásához (A ⑦ ábra).

4. Nyomja meg 3-szor a(z) ② ikont egy vízszintes vonal és egy függőleges vonal megjelenítéséhez.
5. Irányítsa a függőleges lézervonalat az első sarokra vagy referencia pontra (E ① ábra).
6. Mérje le a falak közötti távolság felét (D1/2).
7. Ahol a vízszintes lézervonal keresztezi a felezőpontot (D1/2), jelölje ki a P1 pontot.
8. Forgassa el az állványt úgy, hogy a függőleges lézervonal másik sarokra vagy referencia pontra mutasson (E ② ábra).
9. Ahol a vízszintes lézervonal keresztezi a felezőpontot (D1/2), jelölje ki a P2 pontot.
10. Mérje le a P1 és P2 pont közötti függőleges távolságot (E ③ ábra).
11. Ha a mérés eredménye nagyobb, mint a **P1 és P2 pont közötti**, az alábbi táblázatban az adott szakaszhoz (D1) megadott megengedhető távolság, a készüléket megbízott szervizzel szervizeltetni kell.

Szakasz (D1)	Megengedhető távolság P1 és P2 között
9 m	3 mm
12 m	4 mm
15 m	5 mm

Függőleges vonal pontossága - Függőleges

A függőleges lézervonal pontosságának ellenőrzése.

1. Mérje le az ajtófélfá (vagy a mennyezeten egy referencia pont) magasságát, hogy megkapja a D1 magasságot (F ① ábra).
2. Tegye a lézerekészüléket a padlóra az ajtófélfával szembe (F ① ábra).
3. Csúsztassa az Üzemi kapcsolót/Szállítási rögzítőt jobbra, a lézer bekapcsolásához (A ⑦ ábra).
4. Nyomja meg a(z) ② ikont kétszer a függőleges vonal megjelenítéséhez.
5. Irányítsa a függőleges vonalat az ajtófélfára vagy a mennyezeti referencia pontra.
6. Ahol a függőleges lézervonal találkozik az ajtófélfá magasságával, jelölje ki a P1 pontot.

7. Onnan, ahol a lézernyaláb a padlóval találkozik, mérje le a D1 távolságot, és jelölje ki a P2 pontot.

8. Mérje le a D1 távolságát a P2 ponttól és jelölje ki a P3 pontot.

9. Helyezze át a lézert a P3 ponttal szemközi oldalra, és irányítsa a függőleges lézervonalat a P2 ponthoz (F 2 ábra).

10. Igazítsa a függőleges lézervonalat a P2 és P3 ponthoz a padlón, és az ajtófélfá felett jelölje ki a P4 pontot.

11. Mérje le a P1 és P4 pont közötti távolságot (F 3 ábra).

12. Ha a mérés eredménye nagyobb, mint a **P1 és P4 pont közötti**, az alábbi táblázatban az adott szakaszhoz megadott **függőleges távolság (D1)**, a készüléket megbízott szervizvel szervizeltetni kell.

Függőleges távolság (D1)	Megengedhető távolság P1 és P4 között
2,5 m	1,5 mm
5 m	3,0 mm
6 m	3,6 mm
9 m	5,5 mm

A lézer használata

Kezelési tanácsok

- Mindig jelölje meg a lézersugár közepét.
- Szükséges hőmérséklet-változás hatására a belső alkatrészek elmozdulhatnak, ami befolyásolhatja a műszer pontosságát. Munka közben gyakran ellenőrizze a készülék pontosságát.
- Ha a készülék leesett, ellenőrizze a kalibrálását.
- Amíg a lézer helyesen van kalibrálva, addig önszintező. A gyárban minden lézeres készüléket úgy kalibrálnak, hogy $\pm 4^\circ$ -nál nem meredekebb felületre helyezve megtalálja a szintet. Kézi állítás nem szükséges.
- Egyenes, lapos, vízszintes felületen használja a készüléket.

A lézer kikapcsolása

Tolja a tápellátás / retesz kapcsolóját kikapcsolt/reteszelt állásba (A 6 ábra), amikor nem használja a készüléket. Ha a kapcsolót nem tolja reteszelt állásba, nem kapcsol ki a lézerkészülék.

A lézer használata tartozékokkal



FIGYELMEZTETÉS:

Mivel nem a Stanley által javasolt tartozékoknak ezzel a termékkel együtt történő használhatóságát nem tesztelték, az olyan tartozékok használata veszélyes lehet.

Csak ehhez a tipushoz ajánlott Stanley tartozékokat használjon. Ugyanaz a tartozék, amely megfelel az egyik lézerhez, másik lézerkészülékkel használva sérülést okozhat.

A készülék alján 1/4-20 és 5/8-11 menetű csavarfuratok vannak (C ábra) a meglévő vagy később beszerzendő Stanley tartozékok csatlakoztatásához. Csak ehhez a lézerkészülékhez kijelölt Stanley tartozékokat használjon. Kövesse a tartozékhoz mellékelt útmutatásokat.

Az Ön készülékéhez ajánlott tartozékok a helyi forgalmazónál vagy megbízott szervizben külön költség ellenében beszerezhetők. Ha bármely tartozék megtalálásához segítségre van szüksége, forduljon a legközelebbi Stanley szervizhez, vagy látogasson el webhelyünkre: <http://www.2helpU.com>.

A lézer használata többfunkciós konzollal

Az 5/8-11 menetű csavarfurattal ellátott vonal- és pontlézerek legtöbbje használható Multibracket konzollal (FMHT77435) (C ábra). A multibracket konzol használható önmagában, vagy több módon is felszerelhető:

- A gumipántjával egy 2"×4" méretű pózna vagy más függőleges tárgy köré erősítve.
- A hátulsó mágnesével fémgerendához rögzítve.
- A hátulsó csavarfuratán keresztül szöggel vagy csavarral falhoz rögzítve.
- Saját mennyezeti rögzítőkapcsával álmennyezet sinjére rögzítve.
- A készülék alján lévő 5/8-11 vagy 1/4-20 méretű csavarment segítségével állványra szerelve.

Karbantartás

- A használaton kívüli készülék külső részét nedves ronggyal tisztítsa, majd törölje át a készüléket puha száraz ronggyal, és a saját dobozában tárolja.
- Annak ellenére, hogy a készülék külső része oldószerekkel szemben ellenálló, SOHA NE tisztítsa oldószerrel.
- Ne tárolja a lézerekészüléket -20°C alatti és 60°C-nál magasabb hőmérsékletű helyen.
- A munka pontosságának megőrzése érdekében gyakran ellenőrizze a készülék kalibrálását.
- A kalibrálás ellenőrzését és más karbantartási munkákat Stanley márkaszerviznek kell végeznie.

Hibaelhárítás

A lézerekészülék nem kapcsol be

- Ügyeljen arra, hogy a lézerekészülék Li-ion akkumulátora teljesen fel legyen töltve.
- Mindenképpen tartsa szárazon a lézerekészüléket.
- Ha a lézerekészülék 50 °C fölé melegszik, nem kapcsol be. Ha szélsőségesen magas hőmérsékleten tárolták, hagyja lehűlni. A lézer nem fog károsodni, ha működteti a tápellátás / retesz kapcsolóját, mielőtt a készülék megfelelő üzemi hőmérsékletre hűl.

A lézernyalábok villognak

A lézerekészülékek önszintezésre vannak tervezve, ha átlagosan 4°-nál egyik irányban sem meredekebb felületre helyezik. Ha annyira meg van billentve, hogy a belső szerkezet nem képes önszintezést végezni, a lézernyalábok villogni fognak, jelezve, hogy túllépték a billenthetőségi tartományt. **A LÉZERNYALÁBOK VILLOGÁSA AZT JELZI, HOGY A KÉSZÜLÉK NINCS VÍZSZINTESBEN VAGY FÜGGŐLEGESBEN, ÉS NEM HASZNÁLHATÓ VÍZSZINTES VAGY FÜGGŐLEGES SZINTEZÉSRE.** Próbálja vízszintesebb felületre helyezni a készüléket.

A lézernyalábok mozgása nem szűnik meg

A lézerekészülék precíziós műszer. Ezért, ha nem stabil (és nem mozdulatlan) felületre helyezik, a készülék tovább próbálkozik a szint keresésével. Ha a nyaláb mozgása nem szűnik meg, próbálja a műszert stabilabb felületre helyezni. Bizonyosodjon meg arról is, hogy a felület viszonylag lapos és vízszintes, a készülék stabilan áll rajta.

Szerviz és javítások

Tartsa szem előtt: Ha szétszereli a lézert, elveszti a garanciát.

A termék BIZTONSÁGOSSÁGA és MEGBÍZHATÓSÁGA érdekében a javításokat, karbantartást és beállításokat márkaszerviznek kell végeznie. Képzetlen személy által végzett szerviz vagy karbantartás sérüléshez vezethet. Az Önhöz legközelebbi Stanley szerviz elérhetőségét a <http://www.2helpU.com> honlapon találja.

Műszaki adatok

	FMHT77595
Fényforrás	Lézerdiódák
Lézernyaláb hullámhossza	510 – 530 nm, látható
Lézerteljesítmény	≤1,3 mW, 2. OSZTÁLYÚ LÉZERTERMÉK
Hatótávolság	30 m 50 m, detektorral
Üzemi hőmérséklet	-10°C – 50°C
Tárolási hőmérséklet	-20°C – 60°C
Környezetvédelem	Víz- és porálló, IP54 védettség

Obsah

- Informácie o laseri
- Bezpečnosť používateľa
- Nabíjanie batérie
- Zapnutie lasera
- Kontrola presnosti lasera
- Používanie lasera
- Údržba
- Riešenie problémov
- Servis a opravy
- Špecifikácie

Informácie o laseri

Křížový líniový laser FMHT77595 je laserový produkt triedy 2. Tento laser predstavuje samoniveláčny laserový prístroj, ktorý je možné použiť v rámci projektov určovania horizontálnej (vodorovnej) a vertikálnej (zvislej) polohy.

Bezpečnosť používateľa

Bezpečnostné postupy

Nižšie uvedené definície charakterizujú hladinu závažnosti jednotlivých signalizačných slov. Prečítajte si príručku a venujte pozornosť týmto symbolom.



NEBEZPEČENSTVO: Označuje situáciu s bezprostredným nebezpečenstvom, ktorá v prípade, ak sa nezabráni jej výskytu, spôsobí usmrtenie alebo vážne ublíženie na zdraví.



VAROVANIE: Označuje potenciálne nebezpečnú situáciu, ktorá v prípade, ak sa nezabráni jej výskytu, môže spôsobiť usmrtenie alebo vážne ublíženie na zdraví.



UPOZORNENIE: Označuje potenciálne nebezpečnú situáciu, ktorá v prípade, ak sa nezabráni jej výskytu, môže spôsobiť ľahké alebo stredne ťažké zranenie.

POZNÁMKA: Označuje praktiku nesúvisiacu s ublížením na zdraví, ktorá v prípade, ak sa nezabráni jej výskytu, môže spôsobiť majetkové škody.

Ak máte akékoľvek otázky alebo pripomienky ohľadne tohto alebo ľubovoľného náradia Stanley, navštívte webový portál <http://www.2helpU.com>.

Prehlásenie o zhode s ES



Spoločnosť Stanley vyhlasuje, že produkt FMHT77595 je v súlade so základnými požiadavkami a všetkými ostatnými ustanoveniami smernice 1999/5/ES.

Úplné znenie vyhlásenia o zhode EÚ si môžete vyžiadať v spoločnosti Stanley Tools, Egide Walschaertsstraat 14-16, 2800 Mechelen, Belgicko. K dispozícii je tiež na nasledujúcej internetovej adrese: www.2helpu.com.



VAROVANIE:

Prečítajte si všetky pokyny a snažte sa im kompletne porozumieť. Nerešpektovanie varovaní a pokynov uvedených v tejto príručke môže viesť k vážnemu ublíženiu na zdraví.

TIETO POKYNY USCHOVAJTE



VAROVANIE:

Expozícia laserovým žiarením. Laserový vodováhu nezoberajte ani ju nemodifikujte. Vo vnútri sa nenachádzajú žiadne diely, ktoré by si používateľ mohol opraviť svojpomocne. Mohlo by dôjsť k závažnému poškodeniu zraku.



VAROVANIE:

Nebezpečné žiarenie. Realizácia kontrol alebo nastavení, prípadne výkon postupov odlišujúcich sa od tých, ktoré sú uvedené v tomto dokumente, môže viesť k vystaveniu sa pôsobeniu nebezpečného žiarenia.

Štítok na laseri môže obsahovať nasledujúce symboly.

Symbol	Význam
V	Volty
mW	Miliwatty
	Varovanie pred laserom
nm	Vlnová dĺžka v nanometroch
2	Laser triedy 2

SK

Varovné štítky

Na laseri sa pre vašu informáciu a v záujme bezpečnosti nachádzajú nasledujúce štítky.



VAROVANIE: Aby sa znížilo riziko ublíženia na zdraví, používateľ je povinný si prečítať používateľskú príručku.



VAROVANIE: LASEROVÉ ŽIARENIE. NEHLÁDTE PRIAMO DO LÚČA. Laserový produkt triedy 2.

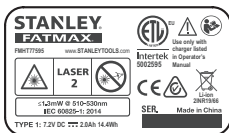

- Ak sa zariadenie používa spôsobom, ktorý nie je špecifikovaný výrobcom, môže byť znížená ochrana poskytovaná zariadením.
- Laser nepoužívajte vo výbušnom ovzduší ako napr. v prítomnosti horľavých kvapalín, plynov alebo prachu. Toto náradie môže vytvárať iskry, ktoré môžu vznietiť prach alebo výpary.
- Laser v čase nepoužívania uchovávajte mimo dosahu detí a iných nevyškolených osôb. Lasery sú v rukách nevyškolených osôb nebezpečné.
- Servis náradia môže vykonávať LEN kvalifikovaný opravár. Servis alebo údržba vykonávané nekvalifikovaným personálom môžu viesť k ublíženiu na zdraví. Ak potrebujete lokalizovať najbližšie servisné stredisko Stanley, navštívte webový portál <http://www.2helpU.com>.
- Na sledovanie laserového lúča nepoužívajte optické prístroje ako napr. teleskop alebo tranzitný prístroj. Mohlo by dôjsť k závažnému poškodeniu zraku.
- Laser neumiestňujte do polohy, v ktorej by mohlo dôjsť k tomu, že sa niekto úmyselne alebo neúmyselne zahľadí do laserového lúča. Mohlo by dôjsť k závažnému poškodeniu zraku.
- Laser neumiestňujte do blízkosti reflexných povrchov, ktoré by mohli spôsobiť odraz laserového lúča niekomu do očí. Mohlo by dôjsť k závažnému poškodeniu zraku.
- Keď sa laser nepoužíva, vypnite ho. Ak laser ponecháte zapnutý, zvyšuje sa riziko, že sa niekto pozrie do laserového lúča.

- Na laseri nevykonávajte žiadne úpravy. Úprava prístroja môže spôsobiť nebezpečné vystavenie sa pôsobeniu laserového žiarenia.
- Laser nepoužívajte v blízkosti detí ani nedovoľte deťom, aby ho obsluhovali. Mohlo by dôjsť k závažnému poškodeniu zraku.
- Neodstraňujte ani neprekývajte varovné štítky. Ak sa štítky odstránia, používateľ a iné osoby sa môžu nedopatrením vystaviť pôsobeniu žiarenia.
- Laser umiestnite bezpečne na vodorovný podklad. Ak dôjde k pádu lasera, laser sa môže poškodiť alebo môže dôjsť k vážnemu ublíženiu na zdraví.

Osobná bezpečnosť

- Buďte ostražití, sledujte, čo robíte, a pri používaní lasera sa riadte zdravým rozumom. Laser nepoužívajte, keď ste unavený, prípadne pod vplyvom drog, alkoholu alebo liekov. Aj krátky okamih nepozornosti pri používaní lasera môže spôsobiť vážne ublíženie na zdraví.
- Používajte prostriedky osobnej ochrany. Vždy majte nasadenú ochranu zraku. Používanie ochranných prostriedkov, ako je protiprachová maska, protišmyková ochranná obuv, pevná pokrývka hlavy a ochrana sluchu, v závislosti od pracovných podmienok pomôže znížiť závažnosť ublíženia na zdraví.

Používanie a starostlivosť o prístroj

- Ak sa laser po použití spínača Napájanie/Prepravná zámka nezapne alebo nevypne, nepoužívajte ho. Akýkoľvek prístroj, ktorý sa nedá ovládať spínačom, je nebezpečný a musí sa dať do opravy.
- Riadte sa pokynmi uvedenými v časti Údržba tejto príručky. Používanie nepovolených dielov alebo nedodržiavanie pokynov uvedených v časti Údržba môže vyvolať riziko zásahu elektrickým prúdom alebo ublíženia na zdraví.

Bezpečnosť batérie

Laser FMHT77595 je napájaný Li-ion batériou.



VAROVANIE:

Aby sa znížilo riziko úrazu, používateľ si musí preštudovať používateľskú príručku k produktu, príručku o laserovej bezpečnosti a príručku o bezpečnosti batérií.

Nabíjanie batérie

Na nabíjanie Li-ion batérie lasera použite nabíjačku, ktorá je súčasťou balenia lasera FMHT77595.

1. Elektrickú zástrčku na jednom konci nabíjačky zasuňte do elektrickej zásuvky (obrázok (B) (1)).
2. Na zadnej strane lasera vytiahnite kryt otvoru smerom von a do strany (obrázok (B) (2)).
3. Malý koniec nabíjačky vložte do nabíjacieho otvoru lasera (obrázok (B) (3)).
4. Nechajte batériu úplne nabíť. Počas nabíjania batérie bude svietiť LED kontrolka napájania.
5. Keď sa LED kontrolka napájania vypne, odpojte nabíjačku z elektrickej zásuvky a nabíjacieho otvoru lasera.
6. Zatláčte kryt otvoru späť nad nabíjací otvor lasera.

Keď sa laser nepoužíva, spínač Napájanie/Prepravná zámka posuňte DOLAVA do polohy Zaistené/VYP. (obrázok (A) (6)), aby ste šetriли energiu batérií.

Zapnutie lasera

1. Laser položte na hladký, plochý a vodorovný podklad.
2. Spínač Napájanie/Prepravná zámka posuňte doprava do polohy Odistené/ZAP. (obrázok (A) (7)).
3. Na klávesnici (obrázok (A) (4)) skontrolujte, či je indikátor (A) zelený (> 5 %). Ak indikátor (A) bliká, znamená to, že hladina batérie je nižšia ako 5%.
 - Laser môže ešte krátky čas fungovať, kým sa energia z batérií celkom nevyčerpá, avšak laserové línie budú rýchlo strácať jas.
 - Po úplnom nabííaní a opätovnom zapnutí lasera dôjde k obnoveniu pôvodného jasu laserových línií.
4. Podľa zobrazenia na obrázku (A) (2) prvým stlačením tlačidla (A) zobrazíte horizontálnu líniu lasera, druhým stlačením zobrazíte vertikálnu líniu lasera. Tretie stlačenie zobrazí horizontálnu líniu a vertikálnu líniu.
5. Skontrolujte laserové lúče. Laser má samonivelačnú vlastnosť. Ak sa laser vychýli do tej miery, že nie je schopný samonivelácie (> 4°), laserové lúče budú súvisle dvakrát blikáť a na klávesnici bude neustále blikáť indikátor (A) (obrázok (A) (3)).

6. Ak blikajú laserové lúče, laser nie je vo vodorovnej (alebo zvislej) polohe a NESMIE SA POUŽÍVAŤ na stanovovanie alebo označovanie vodorovnej alebo zvislej polohy. Skúste laser premiestniť na vodorovný podklad.
7. Stlačením tlačidla (A) na klávesnici otestujte pulzný režim. Na klávesnici sa rozsvieti indikátor (A) (5) a laserové lúče sa budú javiť svetlejšie, pretože blikajú mimoriadne vysokou rýchlosťou. Pulzný režim budete používať len s detektorom na projekciu laserových lúčov na veľkú vzdialenosť.
8. Ak je pravdivý LUBOVOLNÝ z nasledujúcich výrokov, SKÓR, NEŽ LASER ZAČNETE POUŽÍVAŤ na nejakom projekte, pokračujte pokynmi uvedenými v časti **Kontrola presnosti lasera**.
 - Teraz používate laser prvýkrát (ak bol laser vystavený extrémnym teplotám).
 - Laser nebol už dlhý čas kontrolovaný z hľadiska presnosti.
 - Laser možno spadol na zem.

Kontrola presnosti lasera

Laserové prístroje sa zapečatujú a kalibrujú vo výrobnom závode. Pred prvým použitím lasera **vám odporúčame vykonať kontrolu presnosti** (ak bol laser vystavený extrémnym teplotám) a následne v pravidelných intervaloch, aby bola zaručená presnosť vašej práce. Pri vykonávaní kontrol presnosti uvádzaných v tejto príručke dodržiavajte tieto postupy:

- Používajte najväčšiu dostupnú plochu/vzdialenosť, najbližšie k prevádzkovej vzdialenosti. Čím väčšia je plocha/vzdialenosť, tým jednoduchšie sa meria presnosť lasera.
- Laser položte na hladký, plochý a stabilný podklad, ktorý je vodorovný v oboch smeroch.
- Označte stred laserového lúča.

Presnosť horizontálnej línie – vodorovná poloha

Kontrola vodorovnej polohy laserovej horizontálnej línie si vyžaduje plochý vertikálny podklad so šírkou min. 9 m (30').

1. Na jednom konci steny umiestnite trojnožku (obrázok (D) (1)).
2. Umiestnite laser na trojnožku a gombík so závitmi na trojnožke zaskrutkujte do vnútorného závitmu na laser.

SK

3. Posunutím spínača lasera Napájanie/Prepravná zámka smerom doprava zapnite laser (obrázok (A) (7)).
4. Jedným stlačením tlačidla (E) zobrazte horizontálnu líniu.
5. Označte dva body (P1 a P2) vzdialené najmenej 9 m (30') od seba po dĺžke horizontálnej línie lasera na stene.
6. Laser premiestnite na druhý koniec steny a horizontálnu líniu lasera zarovnajzte s bodom P2 (obrázok (D) (2)).
7. Na laserovej línii označte bod P3 v blízkosti bodu P1.
8. Odmerajte vertikálnu vzdialenosť medzi bodmi P1 a P3.
9. Ak je nameraná hodnota väčšia ako **Povolená vzdialenosť medzi bodmi P1 a P3** pre príslušnú **vzdialenosť medzi bodmi P1 a P2** v nasledujúcej tabuľke, laser sa musí podrobiť servisu v autorizovanom servisnom stredisku.
6. Otočte trojnožku tak, aby vertikálna línia lasera smerovala do iného rohu alebo referenčného bodu (obrázok (E) (2)).
9. Na mieste, kde horizontálna laserová línia pretína polovičný bod (D1/2), označte bod P2.
10. Odmerajte vertikálnu vzdialenosť medzi bodmi P1 a P2 (obrázok (E) (3)).
11. Ak je nameraná hodnota väčšia ako **Povolená vzdialenosť medzi bodmi P1 a P2** pre príslušnú **vzdialenosť (D1)** v nasledujúcej tabuľke, laser sa musí podrobiť servisu v autorizovanom servisnom stredisku.

Vzdialenosť (D1)	Povolená vzdialenosť Medzi P1 a P2
9 m (30')	3 mm (1/8")
12 m (40')	4 mm (5/32")
15 m (50')	5 mm (7/32")

Vzdialenosť medzi bodmi P1 a P2	Povolená vzdialenosť Medzi P1 a P3
9 m (30')	6 mm (1/4")
12 m (40')	8 mm (5/16")
15 m (50')	10 mm (13/32")

Presnosť vertikálnej línie – zvislá poloha

Kontrola zvislej polohy vertikálnej línie lasera.

Presnosť horizontálnej línie – vychýlenie

Kontrola vychýlenia laserovej horizontálnej línie si vyžaduje plochý vertikálny podklad so šírkou min. 9 m (30').

1. Umiestnite trojnožku tak, ako je zobrazené na obrázku (E) (1), čo je:
 - v strede steny (D 1/2),
 - pred stenou vo vzdialenosti, ktorá predstavuje polovičnú veľkosť steny (D 1/2).
2. Umiestnite laser na trojnožku a gombík so závitmi na trojnožke zaskrutkujte do vnútorného závitmu na laser.
3. Posunutím spínača lasera Napájanie/Prepravná zámka smerom doprava zapnite laser (obrázok (A) (7)).
4. 3 stlačeniami (E) zobrazte horizontálnu líniu a vertikálnu líniu.
5. Vertikálnu líniu lasera namierte na prvý roh alebo referenčný bod (obrázok (E) (1)).
6. Odmerajte polovicu vzdialenosti naprieč stenou (D1/2).
7. Na mieste, kde horizontálna laserová línia pretína polovičný bod (D1/2), označte bod P1.

1. Odmerajte výšku závesu dverí (alebo referenčného bodu na stropě), aby ste dostali výšku D1 (obrázok (F) (1)).
2. Umiestnite laser na podlahu, oproti k závesu dverí (obrázok (F) (1)).
3. Posunutím spínača lasera Napájanie/Prepravná zámka smerom doprava zapnite laser (obrázok (A) (7)).
4. Dvomi stlačeniami tlačidla (E) zobrazte vertikálnu líniu.
5. Vertikálnu líniu lasera namierte na záves dverí alebo referenčný bod na stropě.
6. V mieste, kde sa vertikálna línia lasera stretne s výškou závesu dverí, vyznačte bod P1.
7. Z miesta, kde laserový lúč dopadne na podlahu, odmerajte vzdialenosť D1 a vyznačte bod P2.
8. Z bodu P2 odmerajte vzdialenosť D1 a vyznačte bod P3.
9. Laser premiestnite na opačnú stranu bodu P3 a namierte vertikálnu líniu lasera na bod P2 (obrázok (F) (2)).
10. Zarovnajzte vertikálnu líniu lasera s bodmi P2 a P3 na podlahe a nad závesom dverí vyznačte bod P4.
11. Odmerajte vzdialenosť medzi bodmi P1 a P4 (obrázok (F) (3)).

- 12.** Ak je nameraná hodnota väčšia ako **Povolená vzdialenosť medzi bodmi P1 a P4** pre príslušnú **vertikálnu vzdialenosť (D1)** v nasledujúcej tabuľke, laser sa musí podrobiť servisu v autorizovanom servisnom stredisku.

Výška vertikálnej vzdialenosti (D1)	Povolená vzdialenosť Medzi P1 a P4
2,5 m (8')	1,5 mm (1/16")
5 m (16')	3,0 mm (1/8")
6 m (20')	3,6 mm (9/64")
9 m (30')	5,5 mm (9/32")

Spodná časť lasera je vybavená samičimi závitmi 1/4-20 a 5/8-11 (obrázok ©) na upevnenie súčasného alebo budúceho príslušenstva od spoločnosti Stanley. Používajte len príslušenstvo Stanley, ktoré je špecifikované na použitie s týmto laserom. Dodržiavajte pokyny dodávané spolu s príslušenstvom.

Príslušenstvo odporúčané na použitie s týmto laserom si môžete dokúpiť u miestneho predajcu alebo v autorizovanom servisnom stredisku. Ak potrebujete poradiť pri hľadaní určitého príslušenstva, obráťte sa na najbližšie stredisko spoločnosti Stanley alebo navštívte náš webový portál: <http://www.2helpU.com>.

Používanie lasera

Prevádzkové tipy

- Vždy označte stred lúča vytvoreného laserom.
- Extrémne teplotné zmeny môžu vyvolať pohyb interných súčastí a ovplyvniť presnosť lasera. Počas práce často kontrolujte presnosť.
- Ak vám laser spadne, skontrolujte, či zostal nakalibrovaný.
- Pokiaľ je laser správne nakalibrovaný, je samonivelačný. Každý laser sa kalibruje vo výrobnom závode, aby dokázal určiť vodorovnú polohu, kým je umiestnený na plochom podklade s priemernou odchýlkou $\pm 4^\circ$ od vodorovnej polohy. Nevýžadujú sa žiadne manuálne nastavenia.
- Laser používajte na hladkom, plochom a vodorovnom podklade.

Vypnutie lasera

Keď sa laser nepoužíva, spínač Napájanie/Prepravná zámka posuňte do polohy VYP/Uzamknutá poloha (obrázok Ⓐ Ⓑ). Ak spínač nie je uvedený do zaistenej polohy, laser sa nevy vypne.

Používanie lasera s príslušenstvom



VAROVANIE:

Keďže s laserom nebolo testované iné príslušenstvo, ako nájdete v ponuke spoločnosti Stanley, používanie iného príslušenstva s týmto laserom môže byť nebezpečné.

Používajte len príslušenstvo Stanley, ktoré sa odporúča na použitie s týmto modelom. Príslušenstvo, ktoré je vhodné pre jeden laser, môže spôsobovať riziko ublíženia na zdraví, ak by sa používalo na inom laseri.

Používanie lasera s multikonzolou

Väčšinu líniových/bodových laserov s montážnym závitom formátu 5/8-11 je možné používať s multikonzolou FMHT77435 (obrázok ©). Túto multikonzolu je následne možné používať vo voľne stojacom stave alebo upevnenú viacerými spôsobmi:

- Gumeným remienkom ju omotajte okolo tyče, 2"×4" alebo iného vertikálneho objektu.
- Pomocou zadných magnetov ju upevnite na kovový trám.
- Otvor na skrutku na zadnej strane zaveste na háčik alebo skrutku na stene.
- Pomocou stropnej svorky ju pripievnite k lyžine pre visiaci/visutý strop.
- Pomocou spodného závitú s formátom 5/8-11 alebo 1/4-20 ju upevnite na trojnožku.

Údržba

- Keď sa laser nepoužíva, vyčistite vonkajšie časti vlhkou tkaninou, utrite laser jemnou suchou tkaninou dosucha a potom ho odložte do príslušnej odkladacej skrinky.
- Hoci sú vonkajšie časti lasera odolné voči rozpúšťadlám, NIKDY laser nečistite rozpúšťadlami.
- Laser neskladujte pri teplotách pod -20°C (-5°F) ani nad 60°C (140°F).
- Pravidelne kontrolujte kalibráciu lasera, aby ste mali istotu, že výsledky vašej práce sú presné.
- Kontrolu kalibrácie a iné úkony údržby/opravy môže vykonať len pracovník servisného strediska Stanley.

SK

Riešenie problémov

Laser sa nezapne

- Uistite sa, že je Li-ion batéria lasera úplne nabitá.
- Laser uchovávajte v suchu.
- Ak sa jednotka lasera zahreje na teplotu presahujúcu 50 °C (120 °F), nezapne sa. Ak bol laser uskladnený pri extrémne vysokých teplotách, nechajte ho vychladnúť. Laserová vodováha sa nepoškodí, ak sa spínač Napájanie/Preprava použije skôr, než sa vodováha vychladí na náležitú prevádzkovú teplotu.

Ak laserové lúče blikajú

Lasery sa vyznačujú samonivelačnou vlastnosťou do priemernej odchýlky 4° vo všetkých smeroch. Keď je laser vychýlený viac, než dokáže vykompenzovať vnútorný mechanizmus, laserové lúče budú blikaním signalizovať, že rozsah vychýlenia bol prekročený. **BLIKAJÚCE LÚČE VYTVORENÉ LASEROM NIE SÚ VODOROVNÉ ANI ZVISLÉ A NEMALI BY SA POUŽÍVAŤ NA STANOVOVANIE ANI VYZNAČOVANIE VODOROVNEJ A ZVISLEJ POLOHY.** Skúste laser premiestniť na vodorovnejší podklad.

Laserové lúče sa neprestávajú pohybovať

Laser je citlivý prístroj. To znamená, že pokiaľ nie je umiestnený na stabilnom (a nepohybujúcom sa) podklade, bude sa naďalej snažiť nájsť vodorovnú polohu. Ak sa lúč neprestáva pohybovať, skúste laser umiestniť na stabilnejší podklad. Tiež sa skúste ubezpečiť, že podklad je relatívne plochý a vodorovný, aby bol laser v stabilnej polohe.

SK

Servis a opravy

Poznámka: V prípade demontáže laserovej vodováhy strácajú platnosť všetky záruky poskytované na produkt.

V záujme zaistenia BEZPEČNOSTI A SPOLAHLIVOSTI produktu môže všetky opravy, údržbu a nastavenia vykonávať len personál autorizovaných servisných stredísk. Servis alebo údržba vykonávané nekvalifikovaným personálom môžu viesť k riziku ublíženia na zdraví. Ak potrebujete lokalizovať najbližšie servisné stredisko Stanley, navštívte webový portál <http://www.2helpU.com>.

Technické údaje

	FMHT77595
Zdroj svetla	Laserové diódy
Vlnová dĺžka lasera	510–530 nm – viditeľné svetlo
Výkon lasera	≤1,3 mW LASEROVÝ PRODUKT TRIEDY 2
Prevádzkový rozsah	30 m (100') 50 m (165') s detektorom
Prevádzková teplota	-10 °C až 50 °C (14 °F až 122 °F)
Teplota uskladnenia	-20 °C až 60 °C (-5 °F až 140 °F)
Životné prostredie	Odolnosť voči vode a prašnosti podľa štandardu IP54

Vsebina

- Informacija o laserju
- Varnost uporabnika
- Polnjenje baterije
- Vklon laserja
- Preverjanje natančnosti laserja
- Uporaba laserja
- Vzdrževanje
- Odpravljanje težav
- Servis in popravila
- Tehnični podatki

Informacija o laserju

FMHT77595 križni laser je laser razreda 2. Laser je samonivelirno lasersko orodje, ki se lahko uporabljata za vodoravno (vodoravnost) in navpično (navpičnost) poravnavo predmetov.

Varnost uporabnika

Napotki za varno uporabo orodja

Spodnje definicije opisujejo stopnjo resnosti vsakega opozorilnega znaka. Preberite priročnik in bodite pozorni na naslednje simbole.



NEVARNOST: Pomeni neposredno nevarno situacijo, ki bo povzročila smrt ali resno poškodbo, če je ne preprečite.



OPOZORILO: Pomeni morebitno nevarno situacijo, ki bi lahko povzročila smrt ali hudo telesno poškodbo, če je ne preprečite.



PREVIDNOST: Pomeni morebitno nevarno situacijo, ki bi lahko povzročila manjšo ali srednje hudo poškodbo, če je ne preprečite.

OPOMBA: Pomeni situacijo, ki ni povezana s telesno poškodbo, ampak bi lahko povzročila poškodbo lastnine, če je ne preprečite.

Če imate kakšna koli vprašanja ali pripombe o tem orodju Stanley, obiščite spletno stran <http://www.2helpu.com>.

Izjava EU o skladnosti



Stanley izjavljajo, da je izdelek FMHT77595 skladen z bistvenimi zahtevami in predpisi direktive 1999/5/EU.

Celotno besedilo izjave EU o skladnosti lahko zahtevate pri Stanley Tools, Egide Walschaertsstraat 14-16, 2800 Mechelen, Belgija ali je na voljo na naslednjem internetnem naslovu: www.2helpu.com.



OPOZORILO:

Preberite in se prepričajte, da razumete vsa navodila. Zaradi neupoštevanja opozoril in napotkov iz tega priročnika lahko pride do hudih telesnih poškodb.

SHRANITE TA NAVODILA



OPOZORILO:

Izpostavljenost laserskemu sevanju. Ne razstavljajte ali spreminjajte laserskega usmerjevalnika. Znotraj orodja ni delov, ki bi jih lahko servisiral ali popravil uporabnik. To lahko povzroči hude poškodbe oči.



OPOZORILO:

Nevarno sevanje. Uporaba kontrol ali nastavitev oz. postopkov na način, ki v teh navodilih ni opisan, lahko povzroči nevarno izpostavljenost laserskemu žarku.

Nalepke na napravi lahko vsebujejo naslednje simbole.

Simbol	Pomen
V	volti
mW	milivati
	opozorilo za prisotnost laserja
nm	valovna dolžina v nanometrih
2	laser razreda 2

Opozorilne nalepke

Za večje udobje in varnost so na laserju naslednje nalepke.



OPOZORILO: Da bi se izognili morebitnemu tveganju poškodb, morate prebrati navodila za uporabo.



OPOZORILO: LASERSKO SEVANJE. NE GLEJTE V ŽAREK. Laser razreda 2.

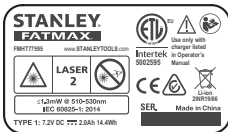

- Če se oprema uporablja na način, ki ga proizvajalec ne določi, je lahko zaščita, ki jo zagotavlja oprema, oslabljena.
- Laserja ne uporabljajte v eksplozivnih okoljih, kjer so vnetljive tekočine, plini ali prah. Ob uporabi električnega orodja nastajajo iskre, ki lahko zanetijo prah ali hlape.
- Laserja, ki ga ne uporabljate, shranjujte izven dosega otrok in drugih neizkušenih ljudi. Laserji so lahko v rokah ljudi, ki za tovrstno delo niso usposobljeni, zelo nevarni.
- Orodje MORAJO servisirati le pooblaščenim servisirjem. Če orodje servisira ali vzdržuje nepooblaščen osebje, lahko to povzroči nevarnosti telesnih poškodb. Da bi našli najbližji servis podjetja Stanley, obiščite spletno stran <http://www.2helpU.com>.
- Laserskega žarka ne glejte z optičnimi instrumenti, kot je na primer teleskop. To lahko povzroči hude poškodbe oči.
- Laserja ne postavljajte na mesta, kjer bi lahko kdorkoli namenoma ali nenamerno gledal laserski žarek. To lahko povzroči hude poškodbe oči.
- Laserja ne postavljajte v bližino odsevnih površin, ki bi lahko laserski žarek odbila komu v oči. To lahko povzroči hude poškodbe oči.
- Ko laserja ne uporabljate, ga izključite. Če laser pustite vključen, s tem povečate možnost, da bi kdo pogledal v laserski žarek.
- Nikoli ne spreminjajte izdelka. Spreminjanje naprave lahko povzroči nevarno izpostavljenost laserskemu žarku.
- Ne uporabljajte laserja v prisotnosti otrok in ne dovolite, da bi se otroci igrali z laserjem. To lahko povzroči hude poškodbe oči.
- Ne odstranjujte ali uničujte opozorilnih nalepk. Če odstranite oznake, se lahko zgodi, da bo uporabnik, ali kdo drug, nenamerno izpostavi sevanju.
- Laser trdno postavite na ravno podlago. Če pade laser na tla, se lahko poškoduje, ali povzroči hude telesne poškodbe.

Osebnostna varnost

- Ob uporabi laserja bodite pozorni, pazite, kaj delate in uporabite zdravo pamet. Laserja ne uporabljajte, če ste utrujeni ali pod vplivom drog, alkohola ali zdravil. Le trenutne nepozornosti med uporabo laserja lahko privede do hudih telesnih poškodb.
- Uporabite osebno zaščitno opremo. Vedno nosite zaščitna očala. Odvisno od delovnih pogojev bo morda nosnja zaščitna oprema, kot je maska za zaščito proti prahu, varnostni čevlji, ki ne drsijo, čelada in zaščita sluha, morda zmanjšala nevarnost telesnih poškodb.

Uporaba orodja in skrb zanj

- Ne uporabljajte laserja, če s stikalom za napajanje/transport ni mogoče vklopiti ali izklopiti laserja. Orodja, ki ga ni mogoče nadzirati s stikalom, je nevarno in ga je treba popraviti.
- Upoštevanje navodila iz razdelka **Vzdrževanje** iz tega priročnika. Uporaba delov, ki jih ni odobril proizvajalec laserja, ali napake zaradi neupoštevanja navodil o **vzdrževanju** lahko povzročijo tveganje udara elektrike ali za poškodbe.

Varnost baterije

Laser FMHT77595 napaja litij-ionska baterija.



OPOZORILO:

Za zmanjšanje tveganja poškodb mora uporabnik prebrati navodila za uporabo, priročnika o varnosti laserskih naprav in informacije o varnosti baterij.

Polnjenje baterije

Za polnjenje litij-ionskih baterij laserja uporabite priloženo polnilno enoto, ki je priložena laserju FMHT77595.

1. Električni vtih na eni strani polnilne enote vtaknite v električno vtičnico (slika (B) ①).
2. Na hrbtini strani laserja izvlecite pokrov priključka in ga potisnite ob stran (slika (B) ②).
3. Mali konec polnilne enote vtaknite v polnilni priključek laserja (slika (B) ③).
4. Počakajte, da se baterija napolni do konca. Med napajanjem bo svetil LED za napajanje.
5. Ko LED za napajanje ugasne, odklopite polnilno enoto iz električne vtičnice in polnilnih vrat laserja.

6. Pokrov potisnite nazaj prek polnilnega priključka.

Kolaserja ne uporabljate, potisnite stikalo za zapahnitev napajanja/transporta v LEVO na položaj Zapahnjeno/IZKLOPLJENO (slika (A) (6)) in tako varčujete z baterijo.

Vklop laserja

1. Laser postavite na gladko, vodoravno, ravno površino.
2. Stikalo za zapahnitev napajanja/transport potisnite v desno na položaj Odpahnjeno/VKLOP (slika (A) (7)).
3. Na tipkovnici (slika (A) (4)) zagotovite, da je (3) is zelena (> 5 %). Če utripa rdeča, (4) pomeni, da je baterija napolnjena manj od 5 %.
 - lahko deluje še nekaj časa, dokler se baterije popolnoma ne izprazni, vendar se bodo laserske točke hitro zatemnile.
 - Ko je laser polno napolnjen in ga znova VKLOPITE, bodo laserske linije znova svetile na polno.
4. Kot je prikazano na sliki (A) (2), pritisnite (5) enkrat, da bi prikazali vodoravno linijo laserja, drugič, da bi prikazali navpično linijo laserja in tretjič, da bi prikazali vodoravno in navpično linijo.
5. Preverite laserske žarke. Laser je zasnovan tako, da se samodejno izravna. Če je laser nagnjen toliko, da se ne zmore poravnati sam (> 4°), bo laserski žarek neprekinjen utripal dvakrat, (6) neprekinjeno pa bo svetil na tipkovnici (slika (A) (3)).
6. Če laserski žarek utripa, laser ni poravnan vodoravno (ali navpično) in ga NI DOVOLJEN UPORABLJATI za določanje ali označevanje poravnosti ali navpičnosti. Laser poskušajte postaviti na ravno površino.
7. Pritisnite (7) na tipkovnico, da bi testirali impulzni način. (8) bo svetil na tipkovnici (slika (A) (5)) in aserski žarki bodo svetili svetleje, ker utripajo zelo hitro. Impulzni način boste uporabljali le z detektorjem za projektiranje laserskih žarkov dolgega dosega.

8. Če DRŽI KATERA KOLI od naslednjih izjav, nadaljujte z navodili za **preverjanje natančnosti laserja** PRED UPORABO LASERJA ZA projekt.

- To je prvič, da uporabljate laser (v primeru, če je bil laser izpostavljen ekstremnim temperaturam).
- Laser ni bil že dalj časa preverjen glede natančnosti.
- Laser je morda padel na tla.

Preverjanje natančnosti laserja

Laserska orodja so zapečateni in umerjena v tovarni. Zato priporočamo, da pred **prvo uporabo laserja opravite preverjanje natančnosti** (v primeru, če je bil laser izpostavljen ekstremnim temperaturam) in nato redno, da bi zagotovili natančnost svojega dela. Če izvajate kakršno koli preverjanje, ki je navedeno v tem priročniku, upoštevajte naslednja navodila:

- uporaba največjega območja/razdalje, ki je najbližje delovni razdalji; večje je območje/razdalja, lažje je merjenje natančnosti laserja;
- laser namestite na gladko, ravno, stabilno površino, ki je vodoravna v obe smeri;
- označite središče laserskega žarka.

Natančnost vodoravne črte - vodoravnost

Preverjanje poravnosti laserske vodoravne črte zahteva plosko navpično površino, ki je široka najmanj 9 m (30').

1. Trinožno stojalo postavite na en konec stene (slika (D) (1)).
2. Laser namestite na trinožno stojalo in privijte gumb z navoji na trinožnem stojalu v luknjo na Laser.
3. Stikalo za zapahnitev napajanja/transport potisnite v desno na položaj VKLOP (slika (A) (7)).
4. Pritisnite (5) enkrat za prikaz vodoravne linije.
5. Označite dve točki (P1 in P2) najmanj 9 m (30') daleč vzdolž dolžine laserske vodoravne linije na steni.
6. Premestite laser na drugi konec stene in poravnajte lasersko vodoravno linijo s točko P2 (slika (D) (2)).
7. Na laserski liniji v bližini točke P1 označite točko P3.
8. Izmerite navpično razdaljo med točkama P1 in P3.
9. Če je vaša meritev večja od **dovoljene razdalje med P1 in P3** za ustrezno **razdaljo P1 in P2** v tabeli v nadaljevanju, je treba opraviti servis laserja v pooblaščenem servisu.

Razdalja med P1 in P2	Dovoljena razdalja med P1 in P3
9 m (30')	6 mm (1/4")
12 m (40')	8 mm (5/16")
15 m (50')	10 mm (13/32")

Natančnost vodoravne črte - nagib

Preverjanje nagiba laserske vodoravne črte zahteva plosko navpično površino, ki je široka najmanj 9 m (30').

1. Trinožno stojalo postavite tako, kot je prikazano na sliki (E ①), ki je:
 - na sredini stene (D 1/2).
 - pred steno na razdalji polovice velikosti stene D (1/2).
2. Laser namestite na trinožno stojalo in privijte gumb z navoji na trinožnem stojalu v luknjo na Laser.
3. Stikalo za zapahnitev napajanja/transport potisnite v desno na položaj VKLOP (slika (A ⑦)).
4. Pritisnite (C) 3 krat, da bi prikazali vodoravno in navpično linijo.
5. Lasersko navpično linijo namerite v prvi kot ali referenčno točko (slika (E ①)).
6. Izmerite polovico razdalje po steni (D1/2).
7. Tam, kjer vodoravna laserska linija prekrži točko polovične poti (D1/2), označite točko P1.
8. Obrnite trinžno stojalo tako, da je laserska navpična linija namerjena proti drugemu kotu ali referenčni točki (slika (E ②)).
9. Tam, kjer vodoravna laserska linija prekrži točko polovične poti (D1/2), označite točko P2.
10. Izmerite navpično razdaljo med točkama P1 in P2 (slika (E ③)).
11. Če je vaša meritev večja od **dovoljene razdalje med P1 in P2** za ustrezno **razdaljo (D1)** v tabeli v nadaljevanju, je treba opraviti servis laserja v pooblaščenem servisu.

Razdalja (D1)	Dovoljena razdalja med P1 in P2
9 m (30')	3 mm (1/8")
12 m (40')	4 mm (5/32")
15 m (50')	5 mm (7/32")

Natančnost navpične črte - navpičnost

Preverjanje navpičnosti laserske navpične linije.

1. Izmerite višino podboja vrat (ali referenčne točke na stropu), da bi dobili višino D1 (slika (F ①)).
2. Postavite laser na tla ali podboj vrat, (slika (F ①)).

3. Stikalo za zapahnitev napajanja/transport potisnite v desno na položaj VKLOP (slika (A ⑦)).
4. Pritisnite (C) dvakrat za prikaz navpične linije.
5. Lasersko navpično linijo namerite proti podboju vrat ali referenčni točki na stropu.
6. Kjer se srečata navpična linija z višino podboja vrat označite točko P1.
7. Od točke, kjer laserski žarek zadene tla izmerite razdaljo D1 in jo označite kot P2.
8. Od P2 izmerite razdaljo D1 in jo označite kot P3.
9. Premestite laser na nasprotno stran točke P3 in namerite lasersko navpično linijo proti točki P2 (slika (F ②)).
10. Poravnajte lasersko navpično linijo s točkama P2 in P3 na tleh in označite točko P4 nad podbojem vrat.
11. Izmerite razdaljo med točkama P1 in P4 (slika (F ③)).
12. Če je vaša meritev večja od **dovoljene razdalje med P1 in P4** za ustrezno **navpično razdaljo (D1)** v tabeli v nadaljevanju, je treba opraviti servis laserja v pooblaščenem servisu.

Višina navpične razdalje (D1)	Dovoljena razdalja med P1 in P4
2,5 m (8')	1,5 mm (1/16')
5 m (16')	3,0 mm (1/8")
6 m (20')	3,6 mm (9/64")
9 m (30')	5,5 mm (9/32")

Uporaba laserja

Nasveti za uporabo

- Vedno označite središče laserskega žarka.
- Ekstremne spremembe temperatur lahko povzročijo premikanja notranjih delov, kar lahko vpliva na točnost laserja. Med delom pogosto preverite točnost laserja.
- Če pade laser na tla, preverite, ali je še vedno umerjen.
- Dokler je laser pravilno umerjen, se samodejno izravna. Vsi laserji so tovarniško nastavljeni, da zaznajo ravnino, dokler so postavljeni na ravno podlago s povprečno do $\pm 4^\circ$ ravnino. Potrebne niso nobene ročne prilagoditve.
- Laser uporabljajte na gladki, vodoravni, ravni površini.

Izklop laserja

Ko laserja ne uporabljate, potisnite stikalo za zapahnitev napajanja/transport na položaj IZKLOPLJENO/zapahnjeno (slika (A) (B)). Če stikalo ni na položaju Zapahnjeno, laser ne bo deloval.

Uporaba laserja z opremo



POZORILLO:

Ker dodatna oprema, ki je ni izdelala podjetje Stanley, ni bila preizkušena s tem laserjem, je njena uporaba lahko nevarna.

Uporabljajte le opremo, ki je priporočena za uporabo s tem modelom. Oprema je lahko primerna za eno vrsto laserja, vendar lahko z drugim laserjem povzroči nevarnost telesnih poškodb.

Dno laserja ima 1/4-20 in 5/8-11 ženska navoja (slika (C)) za namestitve trenutne ali prihodnje opreme Stanley. Uporabljajte samo dodatno opremo Stanley, ki je določena za uporabo s tem izdelkom. Upoštevajte navodila, priložena dodatni opremi.

Priporočni pribor za uporabo s tem laserjem je na voljo kot za dodatno plačilo pri pooblaščenem prodajalcu ali servisu. Če potrebujete pomoč za določanje kakršne koli opreme, kontaktirajte z najbližjim servisom Stanley ali obiščite našo spletno stran: <http://www.2helpU.com>.

Uporaba laserja z večnamenskim okvirom

Večino linijskih/točkovnih laserjev, ki imajo montažni navoj 5/8-11, lahko uporabljate z večnamenskim okvirom FMHT77435 (slika (C)). Večnamenski okvir se lahko uporablja kot prosto stoječ ali montirani na več načinov:

- uporabite gumijasti trak okoli palice, 2"×4", ali drugega navpičnega predmeta;
- uporabite njegove zadnje magnetne proti kovinskemu nosilcu;
- vpnite njegovo zadnjo luknjo vijaka prek žeblika ali vijaka v steni;
- uporabite njegovo vpenjalo za strop, da bi ga pritrdili na trak za viseči/znižani strop;
- uporabite spodnja navoja 5/8-11 ali 1/4-20 za privitje na trinožno stojalo.

Vzdrževanje

- Ko laserja ne uporabljate, očistite zunanje sestavne dele z vlažno krpo, obrišite laser z mehko in suho krpo do suhega in nato shranite laser v škatlo za opremo, ki je priložena.
- Kljub temu da je zunanost laserja odporna proti toplom, NIKOLI ne uporabljajte topil za čiščenje laserja.
- Laserja nikoli ne shranjujte pod -20 °C (-5 °F) ali na več kot 60 °C (140 °F).
- Pogosto preverite, ali je laser pravilno umerjen, saj boste s tem zagotovili večjo točnost dela.
- Preverjanje umerjenosti in ostala vzdrževalna popravila lahko opravijo servisni centri Stanley.

Odpravljanje težav

Laser se ne vklopi

- Preverite, ali je baterija napolnjena do konca.
- Zagotovite, da bo laser vedno suh.
- Če je laser segret na več kot 50 °C (120 °F), se ne bo VKLOPLIL. Če je bil laser shranjen pri visoki temperaturi, počakajte, da se ohladi. Vodna tehnica laserja se ne bo poškodovala, če boste uporabili stikalo za zapahnitev napajanja/transport pred ohlajanjem na pravilno delovno temperaturo.

Laserski žarki utripajo

Laserski žarki so zasnovani, da se samodejno izravnajo do povprečno 4° v vseh smereh. Če je laser preveč nagnjen, da bi se notranji mehanizem sam izravnal, bo žarek laserja utripal in tako opozarjal, da je nagib presežen. UTRIPAJOČI ŽARKI LASERJA NISO VODORAVNI ALI NAVPIČNI IN SE NE SMEJO UPORABLJATI ZA DOLOČANJE ALI OZNAČEVANJE VODORAVNOSTI ALI NAVPIČNOSTI. Laser postavite na bolj ravno podlago.

Laserski žarek se ne preneha premikati

Laser je natančni instrument. Zato bo laser nadaljeval z iskanjem ravnosti, če ne bo postavljen na trdno (in nepremično) podlago. Če se žarek ne neha premikati, poskusite postaviti laser na bolj trdno podlago. Prepričajte se tudi, da je podlaga relativno ploska in ravna, tako da bo laser stabilen.

Servis in popravila

Opomba: Če nivelirni laser razstavite, se vse garancije izdelka izničijo.

Za VARNOST in ZANESLJIVOST izdelka naj popravila, vzdrževanje in prilagoditve izvajajo samo pooblašteni servisi. Če izdelek servisira ali vzdržuje nepooblaščen osebje, lahko to povzroči nevarnosti telesnih poškodb. Da bi našli najbližji servis podjetja Stanley, obiščite spletno stran <http://www.2helpU.com>.

Specifikacije

	FMHT77595
Vir svetlobe	Laserske diode
Valovna dolžina laserja	510–530 nm, vidna
Moč laserja:	≤1,3 mW LASERSKI IZDELEK RAZREDA 2
Delovni obseg	30 m (100') 50 m (165') z detektorjem
Delovna temperatura	-10 °C do 50 °C (14 °F do 122 °F)
Temperatura shranjevanja	-20 °C do 60 °C (-5 °F do 140 °F)
Okolje	Odpornost proti vodi in prahu v skladu z IP54

Съдържание

- Информация за лазера
- Безопасност на потребителя
- Зареждане на батерията
- Включване на лазера
- Проверка на точността на лазера
- Използване на лазера
- Поддръжка
- Оправяне на проблеми
- Сервизиране и поправка
- Технически характеристики

Информация за лазера

Лазерът с кръстосани линии FMHT77595 е лазерен продукт от Клас 2. Лазерът е самонивелиращ се лазерен инструмент, който може да се използва за хоризонтално (равно) и вертикално (отвесно) изравняване.

Безопасност на потребителя

Насоки за безопасност

Дефинициите по-долу описват нивото на сериозност за всяка сигнална дума. Моля, прочетете ръководството и внимавайте за тези символи.

 **ОПАСНОСТ:** Показва неминуемо опасна ситуация, която ако не се избегне, може да доведе до смърт или сериозно нараняване.

 **ПРЕДУПРЕЖДЕНИЕ:** Показва една потенциално опасна ситуация, която, ако не се избегне, би могло да доведе до смърт или сериозни наранявания.

 **ВНИМАНИЕ:** Показва една потенциално опасна ситуация, която, ако не се избегне, може да доведе до минимални или средни наранявания.

ЗАБЕЛЕЖКА: Показва практика която не е свързана с лични наранявания и която, ако не се избегне, може да доведе до имуществени щети.

Ако имате някакви въпроси или коментари относно този или други инструменти на Stanley, отидете на <http://www.2helpU.com>.

ЕО декларация за съответствие





Stanley с настоящото декларира, че продуктът FMHT77595 е в съответствие със съществените изисквания, както и всички други разпоредби на Директива 1999/5/ЕО.

Пълният текст на декларацията за съответствие на ЕС може да бъде изискан от Stanley Tools, Egide Walschaertsstraat 14-16, 2800 Mechelen, Белгия или може да се намери на следния интернет адрес: www.2helpu.com.

 **ПРЕДУПРЕЖДЕНИЕ:**
Прочетете с разбиране всички инструкции. Неспазването на предупрежденията и указанията в това ръководство, може да доведе до сериозни травми.

ЗАПАТЕТЕ ТЕЗИ ИНСТРУКЦИИ

 **ПРЕДУПРЕЖДЕНИЕ:**
Излагане на лазерната радиация. Не разглобявайте и не променяйте нивото на лазера. В него няма части, които могат да се сервизират от потребителя. Това може да доведе до сериозно увреждане на зрението.

 **ПРЕДУПРЕЖДЕНИЕ:**
Опасна радиация. Използването на органи за управление или корекции, или изпълнението на процедури, различни от посочените тук, може да доведе до опасно излагане на радиация.

Етикетата на вашият лазер може да включва следните символи.

Символ	Значение
V	Волта
mW	Миливата
	Предупреждение за лазера
nm	Дължина на вълната в нанометри
2	Клас 2 лазер

Предупредителни етикети

За ваше удобство и безопасност, на лазера са поставени следните етикети.



ПРЕДУПРЕЖДЕНИЕ: За да намалите риска от наранявания, прочетете ръководството с инструкции.



ПРЕДУПРЕЖДЕНИЕ: ЛАЗЕРНА РАДИАЦИЯ. НЕ ГЛЕДАЙТЕ НАПРАВО В ЛЪЧА. Клас 2 лазерен продукт.

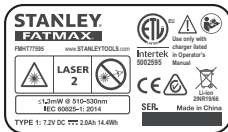

- Ако оборудването се използва по начин, който не е посочен от производителя, защитата, осигурена от оборудването, може да бъде нарушена.
- Не работете с лазера в експлозивна атмосфера, като например наличието на запалителни течности, газове или прах. Този инструмент може да произведе искри, които могат да подпалят прах или изпарения.
- Съхранявайте лазера далече от достъпа на деца и други необучени лица. Лазерите са опасни в ръцете на необучени потребители.
- Сервизирането на инструмента ТРЯБВА да се извършва само от квалифицирани лица. Сервизиране или поддръжка, които се извършват от неквалифициран персонал може да доведе до наранявания. За да намерите най-близкият до вас сервизен център на Stanley отидете на <http://www.2helpU.com>.
- Не използвайте оптически инструменти като телескоп или транзит за гледане на лазерния лъч. Това може да доведе до сериозно увреждане на зрението.
- Не поставяйте лазера в позиция, в която някой може нарочно или не да гледа директно в лазерния лъч. Това може да доведе до сериозно увреждане на зрението.

- Не разполагайте лазера в близост до отразяваща повърхност, която може да отрази лазерният лъч към очите на някой. Това може да доведе до сериозно увреждане на зрението.
- Изключете лазера, когато не е в употреба. Ако оставите лазера включен се увеличава риска от директно взирание в лазерния лъч.
- Никога, по никакъв начин не променяйте лазера. Промяната на инструмента може да доведе до опасно излагане на лазерно лъчение.
- Не работете с лазера в близост до деца и не им позволявайте да го използват. Това може да доведе до сериозно увреждане на зрението.
- Не сваляйте и не заличавайте предупредителните етикети. Ако етикетите са отстранени, потребителя или други присъстващи могат по невнимание да се изложат на радиация.
- Поставете лазера стабилно на равна повърхност. Ако лазерът падне, може да се получат повреди в лазери или сериозни наранявания.

Лична безопасност

- Бъдете нащрек, внимавайте какво правите и бъдете разумни, когато работите с електроинструмента. Не използвайте уреда, докато сте изморени или сте под влияние на наркотици, алкохол или лекарства. Един миг разсеяност при работа с инструмента може да доведе до сериозни наранявания.
- Използвайте лични предпазни средства. Винаги носете защита за очите. В зависимост от работните условия, използването на защитно оборудване като маска срещу прах, непълзгащи се работни обувки, твърда шапка и защита за слуха, може да намали евентуални наранявания.

Употреба и грижа за инструмента

- Не използвайте лазера, ако заключващия превключвател за **Захранване/Пренос** не включва или изключва лазера. Всеки инструмент, който не може да се контролира с превключвателя е опасен и трябва да се поправи.
- Следвайте инструкциите в раздела **Поддръжка** от това ръководство. Използване на неободбени части или неспазване на инструкциите за **Поддръжка** може да създаде риск от токов удар или травма.

BG

Безопасност за батерията

Лазерът FMHT77595 е захранван от литиево-йонна батерия.



ПРЕДУПРЕЖДЕНИЕ:

За да се намали рискът от нараняване, потребителят трябва да прочетете ръководството на потребителя на продукта, Ръководство за лазерна безопасност и Ръководство за безопасност на батерията.

Зареждане на батерията

Използвайте зарядното устройство, което е опаковано заедно с лазера FMHT77595 за зареждане на литиево-йонната батерия на лазера.

1. Вкарайте електрическият штепсел в единия край на зарядното устройство към електрическата мрежа (Фигура **(B 1)**).
2. Отзад на лазера, издърпайте настрани капака на порта (Фигура **(B 2)**).
3. Вкарайте малкият край на зарядното устройство в порта за зареждане на лазера (Фигура **(B 3)**).
4. Оставете батерията да се зареди напълно. Индикаторът за захранване ще остане включен, докато батерията се зарежда.
5. След като светодиодът за захранване се изключи, изключете зарядното устройство от електрическия контакт и от порта за зареждане на лазера.
6. Натиснете отново капака над порта за зареждане на лазера.

Когато лазерът не е в употреба, плъзнете заключващия превключвател за Захранване/Пренос НАЛЯВО, за да дойдете на позиция Заключен/ИЗКЛ. (Фигура **(A 6)**), за да съхраните зарядността на батерията.

Включване на лазера

1. Поставете триона на равна и плоска повърхност.
2. Плъзнете заключващия превключвател за Захранване/Пренос надясно, за да отключите в позиция Отключен/ВКЛ. (Фигура **(A 7)**).

3. На клавиатурата (Фигура **(A 4)**), се уверете, че **(F)** е **зелен** (> 5%). Ако **(F)** е **присветва**, това означава, че нивото на батерията е под 5%.

- Лазерът може да продължи да работи за кратко време, докато батериите продължат да се изтощават, но лазерните линии бързо ще избледнеят.
- След като лазерът е напълно зареден и отново ВКЛ., лазерните линии ще станат отново изцяло ярки.

4. Както е показано на Фигура **(A 2)**, натиснете **(2)** веднъж, за да се покаже хоризонтален лазерен лъч, втори път, за да се покаже вертикална лазерна линия, и трети път, за да се покажат хоризонтална и вертикална линия.
5. Проверете лазерните лъчи. Лазерът е създаден да се самонивелира. Ако лазерът е наклонен толкова много, че да не може да се самонивелира (> 4°), лазерните лъчи постоянно ще присветват по два пътя и **(L)** постоянно ще присветват на клавиатурата (Фигура **(A 3)**).
6. Когато лазерните лъчи присветват, лазерът не е нивелиран (или отвесен) и НЕ ТРЯБВА ДА СЕ ИЗПОЛЗВА за уточняване или маркиране на нивелирането или отвеса. Опитайте се да смените мястото на лазера на по-равна повърхност.
7. Натиснете **(M)** на клавиатурата, за да тествате режима Пулс. **(M)** ще свети на клавиатурата (Фигура **(A 5)**) и лазерните лъчи ще са по-светли, понеже присветват в много бързо темпо. Вие ще използвате режима Пулс само с детектор, за да прожектирате лазерните лъчи в по-дълъг обхват.
8. Ако НЯКОЕ от следните твърдения са ИСТИНА, продължете с инструкциите за **Проверка на точността на лазера** ПРЕДИ ДА ИЗПОЛЗВАТЕ ЛАЗЕРА за прожектиране.

- Това е **първия път, в който използвате лазера** (В случай, че лазера е изложен на екстремни температури).
- Лазера не е **проверяван за точност напоследък**.
- Лазерът може да е бил **изпуснат**.

Проверка на точността на лазера

Лазерните инструменти са запечатани и калибрирани в завода. Препоръчително е да изпълните проверка за точност **преди да използвате лазера за първи път** (В случай, че лазерът е изложен на екстремни температури) а след това регулярно проверявайте точността на своята работа. Когато изпълнявате някоя от проверките за точност, които са изброени в това ръководство, следвайте тези препоръки:

- Използвайте възможно най-голямото пространствено/разстояние, най-близо до работното разстояние. Колкото по-голямо е пространството/разстоянието, толкова по-лесно е да измерите точността на лазера.
- Поставете лазера на гладка, плоска, стабилна повърхност, която е подравнена в двете посоки.
- Отбележете центъра на лъча.

Точност на хоризонталната линия - равнина

Проверка на нивото на хоризонталната линия на лазера изисква плоска вертикална повърхност от поне 9 м (30') ширина.

1. Поставете триножник от единият край на стената (Фигура **D** ①).
2. Поставете лазера на триножник и завинтете резбованото копче на триножника във вътрешната резба на лазера.
3. Плъзнете заключващият превключвател за Захранване/Пренос надясно, за да включите лазера (Фигура **A** ⑦).
4. Натиснете **⊕** един път, за да се покаже хоризонтална линия.
5. Отбележете две точки (P1 и P2) на поне 9 м (30') една от друга по дължината на хоризонталната линия на лазера на стената.
6. Преместете лазера в другия край на стената и подравнете хоризонталната линия на лазера с точка P2 (Фигура **D** ②).
7. Отбележете точка P3 на лазерната линия близо до точка P1.

8. Измерете вертикалното разстояние между точки P1 и P3.

9. Ако вашето измерване е по-голямо от **Допустимото разстояние между P1 и P3** за съответното **Разстояние между P1 и P2** следната таблица, лазера трябва да се сервизира в упълномощен сервизен център.

Разстояние между P1 и P2	Допустимо разстояние Между P1 и P3
9 м (30')	6 мм (1/4')
12 м (40')	8 мм (5/16')
15 м (50')	10 мм (13/32')

Точност на хоризонталната линия - наклон

Проверка на наклона на хоризонталната линия на лазера изисква плоска вертикална повърхност от поне 9 м (30') ширина.

1. Поставете триножник, както е показано на Фигура **E** ①, което е:
 - В центъра на стената (D 1/2).
 - Пред стената на разстояние половината от размера на стената (D 1/2).
2. Поставете лазера на триножник и завинтете резбованото копче на триножника във вътрешната резба на лазера.
3. Плъзнете заключващият превключвател за Захранване/Пренос надясно, за да включите лазера (Фигура **A** ⑦).
4. Натиснете **⊕** 3 пъти, за да се покаже хоризонтална линия и вертикална линия.
5. Насочете лазерната вертикална линия към първия ъгъл или референтна точка (Фигура **E** ①).
6. Измерете половината от разстоянието през стената (D1/2).
7. Където хоризонталната лазерна линия пресича точката на половината разстояние (D1/2), отбележете точка P1.
8. Завъртете триножника така, че лазерната вертикална линия да е насочена към друг ъгъл на референтната точка (Фигура **E** ②).

9. Където хоризонталната лазерна линия пресича точката на половината разстояние (D1/2), отбележете точка P2.

10. Измерете вертикалното разстояние между P1 и P2 (Фигура ③).

11. Ако вашето измерване е по-голямо от **Допустимо разстояние между P1 и P2** за съответното **Разстояние (D1)** В следната таблица лазера трябва да бъде сервизиран в упълномощен сервизен център.

Разстояние (D1)	Допустимо разстояние Между P1 и P2
9 м (30')	3 мм (1/8")
12 м (40')	4 мм (5/32")
15 м (50')	5 мм (7/32")

Точност на вертикалната линия - отвес

Проверка на отвеса на вертикалната линия на лазера.

1. Измерете височината на касата на вратата (или отправна точка на тавана), за да получите височина D1 (Фигура ①).

2. Поставете лазера на пода от другата страна на касата на вратата, (Фигура ②).

3. Плъзнете заключващия превключвател за Захранване/Пренос надясно, за да включите лазера (Фигура ⑦).

4. Натиснете ⑤ два пъти, за да се покаже вертикална линия.

5. Насочете вертикалната линия на лазера към касата на вратата или към отправната точка на тавана.

6. Когато вертикалната линия на лазера отговаря на височината на касата на вратата, маркирайте точката P1.

7. Откъдето лазерният лъч докосва пода, измерете разстоянието D1 и маркирайте точката P2.

8. От P2, измерете разстоянието D1 и отбележете точка P3.

9. Преместете лазера на противоположната страна на точка P3 и насочете вертикалната линия на лазера към точка P2 (Фигура ②).

10. Подравнете вертикалната лазерна линия с точки P2 и P3 на пода, и отбележете точка P4 над касата на вратата.

11. Измерете разстоянието между P1 и P4 (Фигура ③).

12. Ако вашето измерване е по-голямо от **Допустимо разстояние между P1 и P4** или съответното **Вертикално разстояние (D1)** В следната таблица лазера трябва да бъде сервизиран в упълномощен сервизен център.

Височина на Вертикалното разстояние (D1)	Допустимо разстояние Между P1 и P4
2,5 м (8')	1,5 мм (1/16")
5 м (16')	3,0 мм (1/8")
6 м (20')	3,6 мм (9/64")
9 м (30')	5,5 мм (9/32")

Употреба на лазера

Съвети за работа

- Винаги маркирайте центъра на лъча, създаден от лазера.
- Крайните температурни промени могат да причинят движение във вътрешните части, което може да се отрази на точността. Често проверявайте точността си по време на работа.
- Ако изпуснете лазера, проверете, за да сте сигурни, че все още е калибриран.
- При условие, че лазерът е правилно калибриран, той се самоизравнява. Всеки лазер се калибрира във фабриката, за да намери нивото си, ако е поставен на плоска повърхност със средно ниво от $\pm 4^\circ$. Не се изискват ръчни настройки.
- Използвайте лазера на равна и плоска повърхност.

Изключване на лазера

Плъзнете заключващия превключвател за Захранване/Пренос на ИЗКЛ./Заклучена позиция (Фигура ⑥) когато лазерът не е в употреба. Ако превключвателя не е поставен в Заклучена позиция, лазера няма да се изключи.

Използване на лазера с допълнителни приспособления



ПРЕДУПРЕЖДЕНИЕ:

Понеже с този инструмент не са тествани аксесоари, различни от предложените от Stanley, използването на такива аксесоари с този лазер може да е опасно.

Използвайте само Stanley аксесоари, препоръчани за употреба с този модел. Аксесоари, които може да са подходящи за един лазер, може да създадат риск от нараняване, когато се използват с друг лазер.

Долната страна на лазера е оборудвана с 1/4-20 и 5/8-11 женска резбовка (Фигура ©) за поставяне на настоящи и бъдещи аксесоари на Stanley. Използвайте само Stanley аксесоари специално за употреба с този лазер. Следвайте упътванията, които идват с аксесоара.

На разположение са аксесоари за употреба с този лазер срещу допълнително заплащане от вашия местен представител или упълномощен сервизен център. Ако имате нужда от помощ за намиране на подходящ аксесоар, моля, свържете се с най-близкия сервизен център на Stanley или тидете на: <http://www.2helpU.com>.

Използване на лазера с мулти скоба

Повечето линейни/точкови лазери, които имат 5/8-11 монтажна резбовка, могат да се използват с Мулти-скобата FMHT77435 (Фигура ©). Мулти скобата може да се използва поставена сама или монтирана по няколко начина:

- Използвайте гумена лента около прът, 2"×4", или друг вертикален предмет.
- Използвайте задните магнити към метален лост.
- Окачете задната дупка за завинтване над пирон или винт на стена.
- Използвайте таванната скоба за окачване към релсата за висящ/окачен таван.
- Използвайте долната 5/8-11 или 1/4-20 резбовка за окачване на триножника.

Поддръжка

- Когато лазерът не е в употреба, почистете външните части с мокра кърпа, избършете лазера с мека кърпа, за да сте сигурни, че е сух, и след това го съхранете в предоставената кутия.
- Въпреки, че външната част на лазера е устойчива на разтвори, НИКОГА не използвайте препарати за почистване на лазера.
- Не съхранявайте лазера при температура под -20 °C (-5 °F) или над 60 °C (140 °F).
- За да осигурите точността на вашата работа, често проверявайте лазера за правилно калибриране.
- Проверки на калибрацията и други поправки, свързани с поддръжката може да се извършат в сервизните центрове на Stanley.

Оправяне на проблеми

Лазерът не се включва

- Внимавайте литиево-йонната батерия на лазера да е напълно заредена.
- Винаги поддържайте лазера сух.
- Ако лазерният уред е нагрят над 50 °C (120 °F), уредът няма да се включи. Ако лазерът е съхраняван при изключително гореща температура, оставете го да се охлади. Лазерното ниво няма да се повреди от използването на заключващия превключвател за Захранване! Пренос., преди да се охлади до нормалната си работна температура.

Лазерните лъчи присветват

Лазерите са създадени за самонивелиране до средно 4° във всички посоки. Ако лазерът се наклони толкова много, че вътрешният механизъм да не може да се самонивелира, лазерните лъчи ще просветват, указвайки, че обхвата на наклона ще бъде превишен. ПРИСВЕТАЩИТЕ ЛЪЧИ, СЪЗДАДЕНИ ОТ ЛАЗЕРА НЕ СА ПОЛЕГАТИ ИЛИ ОТВЕСНИ И НЕ ТРЯБВА ДА СЕ ИЗПОЛЗВАТ ЗА ПОТВЪРЖДАВАНЕ ИЛИ ОТБЕЛЯВАНЕ ПОЛЕГАТО ИЛИ ОТВЕСНО. Опитайте се да смените мястото на лазера на по-равна повърхност.

BG

Лазерните лъчи няма да спрат да се движат

Лазерът е прецизен инструмент. Следователно, ако не е поставен на стабилна (и неподвижна) повърхност, лазерът ще продължи да се опитва да намери изравняване. Ако лъчът не спре да се мести, опитайте да поставите лазера на по-стабилна повърхност. Също така, опитайте се да се уверите, че повърхността е относително плоска и равна, така че лазерът да е стабилен.

Сервизиране и поправка

Забележка: Разглобяването на лазера ще анулира всички гаранции на продукта.

За да осигурите БЕЗОПАСНОСТ и НАДЕЖНОСТ на продукта, поправката, поддръжката и регулирането трябва да се извършват в упълномощени сервизни центрове. Сервизиране или поддръжка, които се извършват от неквалифициран персонал може да доведе до наранявания. За да намерите най-близкия до вас сервизен център на Stanley, отидете на <http://www.2helpU.com>.

Спецификации

	FMHT77595
Светлинен източник	Лазерни диоди
Дължина на лазерната вълна	510 – 530 нм видим
Мощност на лазера	≤1,3 mW КЛАС 2 ЛАЗЕРЕН ПРОДУКТ
Работен обхват	30 м (100') 50 м (165') с детектор
Работна температура	-10°C до 50°C (14°F до 122°F)
Температура на съхраняване	-20°C до 60°C (-5°F до 140°F)
Съобразен с околната среда	Устойчиви на вода и прах до IP54

Cuprins

- Informații despre laser
- Siguranța utilizatorului
- Încărcarea acumulatorului
- Pornirea laserului
- Verificarea preciziei laserului
- Utilizarea laserului
- Întreținerea
- Depanare
- Service și reparații
- Specificații

Informații despre laser

Laserul cu linii încrucișate FMHT77595 este un produs laser de Clasa 2. Laserul sunt autonivelant și poate fi utilizat pentru alinierea orizontală (nivelă) și verticală (fir cu plumb).

Siguranța utilizatorului

Instrucțiuni de siguranță

Definițiile de mai jos descriu nivelul de importanță al fiecărui cuvânt de semnalizare. Vă rugăm să citiți manualul și să fiți atenți la aceste simboluri.

 **PERICOL:** Indică o situație periculoasă imediată care, dacă nu este evitată, va determina decesul sau vătămarea gravă.

 **AVERTISMENT:** Indică o situație potențial periculoasă care, dacă nu este evitată, ar putea determina decesul sau vătămarea gravă.

 **ATENȚIE:** Indică o situație potențial periculoasă care, dacă nu este evitată, poate determina vătămări minore sau medii.

OBSERVAȚIE: Indică o practică necorelată cu vătămarea corporală care, dacă nu este evitată, poate determina daune asupra bunurilor.

Dacă aveți orice întrebări sau comentarii despre această unealtă sau orice unealtă Stanley, vizitați site-ul <http://www.2helpU.com>.

Declarație de conformitate CE



Stanley declară prin prezenta faptul că produsul FMHT77595 este conform cu cerințele esențiale și cu toate celelalte prevederi ale Directivei 1999/5/EC.

Puteți solicita textul complet al Declarației de conformitate UE la Stanley Tools, Egide Walschaertsstraat 14-16, 2800 Mechelen, Belgia. De asemenea, acesta este disponibil pe adresa de Internet următoare: www.2helpu.com.



AVERTISMENT:

Citiți și înțelegeți toate instrucțiunile.

Nerespectarea avertizărilor și a instrucțiunilor din acest manual poate conduce la vătămări grave.

PĂSTRAȚI ACESTE INSTRUCȚIUNI



AVERTISMENT:

Expunere la radiații laser. Nu demontați și nu modificați nivelul laser. Înăuntru nu există componente ce pot fi reparate de către utilizator. Acest fapt poate conduce la vătămarea gravă a ochilor.



AVERTISMENT:

Radiații periculoase. Utilizarea altor controale sau reglaje sau efectuarea altor proceduri decât cele specificate în acest manual pot conduce la expunerea periculoasă la radiații.

Eticheta de pe nivelul laser poate include următoarele simboluri.

Simbol	Descriere
V	Voltj
mW	Miliwați
	Avertisment privind nivelul laser
nm	Lungime de undă în nanometri
2	Laser clasa 2

Etichete de avertizare

Pentru confortul și siguranța dumneavoastră, următoarele etichete sunt pe laser.



AVERTISMENT: Pentru a reduce riscul de rănire, utilizatorul trebuie să citească manualul de instrucțiuni.



AVERTISMENT: RADIAȚIE LASER. NU PRIVIȚI ÎN FASCICULUL LASER. Produs laser clasa 2.

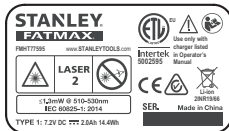

- În cazul în care echipamentul este utilizat într-un mod care nu este specificat de fabricant, protecția furnizată de echipament poate fi afectată.
- Nu operați laserul în atmosfere explozive, cum ar fi în prezența lichidelor, gazelor sau pulberilor inflamabile. Această unealtă poate genera scântei ce pot aprinde pulberile sau vaporii.
- Nu păstrați laserul inactiv la îndemâna copiilor și a altor persoane neinstruite. Laserele sunt periculoase în mâinile utilizatorilor neinstruiți.
- Operațiile de service asupra unelei **TREBUIE să fie efectuate de către personal de reparații calificat.** Reparațiile sau servisarea efectuate de personal necalificat pot cauza vătămări. Pentru a localiza cel mai apropiat centru de service Stanley vizitați <http://www.2helpU.com>.
- Nu utilizați instrumente optice precum un telescop sau un nivelmetru pentru a vizualiza fasciculul laser. Acest fapt poate conduce la vătămarea gravă a ochilor.
- Nu poziționați laserul într-o poziție ce poate determina pe oricine să privească intenționat sau neintenționat în fasciculul laser. Acest fapt poate conduce la vătămarea gravă a ochilor.
- Nu poziționați laserul lângă o suprafață reflectantă ce poate reflecta fasciculul laser spre ochii ucu. Acest fapt poate conduce la vătămarea gravă a ochilor.
- Opriti laserul atunci când nu este utilizat. Lăsarea laserului pornit mărește riscul de a privi în fasciculul laser.

- Nu modificați în niciun fel laserul. Modificarea unelei poate conduce la expunerea periculoasă la radiații laser.
- Nu operați laserul în apropierea copiilor și nu permiteți copiilor să utilizeze laserul. Acest fapt poate conduce la vătămarea gravă a ochilor.
- Nu îndepărtați și nu deteriorați etichetele de avertizare. În cazul îndepărtării etichetelor, utilizatorul sau alte persoane se pot expune involuntar la radiații.
- Poziționați stabil laserul pe o suprafață orizontală. Dacă laserul cade, acesta se poate deteriora sau pot să apară vătămări grave.

Siguranța corporală

- Fiți precauți, fiți atenți la ceea ce faceți și faceți uz de regulile de bun simț atunci când operați laserul. Nu utilizați laserul atunci când sunteți obosiți sau când vă aflați sub influența drogurilor, alcoolului sau medicației. Un moment de neatenție în timpul operării laserului poate conduce la vătămări corporale grave.
- Utilizați echipamentul de protecție. Purtați întotdeauna ochelari de protecție. În funcție de condițiile de lucru, utilizarea echipamentului de protecție, cum ar fi masca de praf, încălțămîntea de protecție antiderapantă, căștile și dispozitivele de protecție pentru urechi va reduce vătămarea personală.

Utilizarea și îngrijirea unelei

- Nu utilizați unealta în cazul în care întrerupătorul **Pornit/Oprit/Blocare pentru transport** nu pornește sau nu oprește laserul. Orice unealtă ce nu poate fi controlată cu ajutorul comutatorului este periculoasă și trebuie să fie reparată.
- urmați instrucțiunile din secțiunea **Întreținerea** din acest manual. Utilizarea de piese neautorizate sau nerespectarea instrucțiunilor din secțiunea **Întreținerea** pot crea un risc de electrocutare sau rănire.

Siguranța acumulatorului

Laserul FMHT77595 este alimentat cu un acumulator Li-ion.



AVERTISMENT:

Pentru a reduce riscul de vătămare, utilizatorul trebuie să citească Manualul utilizatorului, Manualul privind siguranța laserului și Manualul privind siguranța acumulatorului.



Încărcarea bateriei

Utilizați unitatea de încărcare care este ambalată cu laserul FMHT77595 pentru a încărca acumulatorul Li-ion al laserului.

1. Introduceți fișa electrică de la un capăt al unității de încărcare într-o priză electrică (Figura (B) (1)).
2. Pe partea din spate a laserului, trageți capacul portului în afara și în lateral (Figura (B) (2)).
3. Introduceți capătul mic al unității de încărcare în portul de încărcare al laserului (Figura (B) (3)).
4. Permiteți acumulatorului să se încarce complet. LED-ul de alimentare va rămâne aprins în timp ce acumulatorul se încarcă.
5. După ce LED-ul de alimentare se stinge, deconectați unitatea de încărcare de la priza electrică și de la portul de încărcare al laserului.
6. Împingeți capacul portului înapoi peste portul de încărcare al laserului.

De fiecare dată când nu utilizați laserul, gisați întrerupătorul Pornit/Oprit/Blocare pentru transport la STÂNGA, la poziția Blocat/OPRIT (Figura (A) (6)).

Pornirea laserului

1. Așezați laserul pe o suprafață netedă și dreaptă.
2. Gisați întrerupătorul Pornit/Oprit/Blocare pentru transport la dreapta, la poziția Deblocat/PORNIC (Figura (A) (7)).
3. Pe tastatură (Figura (A) (4)), asigurați-vă că  este verde (> 5%). Dacă , aceasta înseamnă că nivelul acumulatorului este sub 5%.
 - Este posibil ca laserul să continue să funcționeze pentru o perioadă scurtă de timp în vreme ce acumulatorii continuă să se descarce, dar liniile se vor estompa rapid.
 - După ce laserul este complet încărcat și este pornit din nou, liniile vor reveni vor reveni la intensitate maximă.
4. Așa cum este indicat în figura (A) (2), apăsați  o dată pentru a proiecta o linie laser orizontală, mai apăsați o dată pentru a proiecta o linie verticală și apăsați a treia oară pentru a proiecta o linie orizontală și o linie verticală.

5. Verificați fasciculele laser. Laserul este conceput să se autoniveleze. Dacă laserul este înclinat atât de mult încât nu se poate autonivela (> 4°), fasciculele laser vor clipi continuu de două ori și  vor fi aprinse constant pe tastatură (Figura (A) (3)).
6. Dacă fasciculele laser clipec, laserul nu este la nivel (sau la plumb) și NU TREBUIE UTILIZAT pentru determinarea sau marcarea nivelului sau plumbului. Încercați să re poziționați laserul pe o suprafață plană.
7. Apăsați  pe tastatură pentru a testa modul Puls.  se va aprinde pe tastatură (Figura (A) (5)) și fasciculele laser vor apărea mai luminoase deoarece clipec la o rată foarte mare. Modul Puls îl veți utiliza numai împreună cu un detector pentru a proiecta fascicule laser pe distanțe mari.
8. Dacă ORICARE dintre următoarele afirmații este ADEVĂRATĂ, consultați instrucțiunile secțiunea **Verificarea preciziei laserului ÎNAINTE DE A UTILIZA LASERUL** pentru un proiect.
 - Aceasta este **prima dată când utilizați laserul** (în cazul în care laserul a fost expus la temperaturi extreme).
 - Precizia laserului **nu a fost verificată de ceva timp**.
 - Este posibil ca laserul să fi fost **scăpat pe jos**.

Verificarea preciziei laserului

Unelte laser sunt sigilate și calibrate în fabrică. Este recomandat să efectuați o verificare a preciziei **înainte de a utiliza laserul pentru prima dată** (în cazul în care laserul a fost expus la temperaturi extreme) și apoi să la intervale regulate pentru a vă asigura că munca dvs. este realizată cu precizie. Atunci când efectuați oricare dintre verificările preciziei listate în acest manual, urmați aceste indicații:

- Utilizați cea mai mare suprafață/distanță posibilă, cea mai apropiată de distanța de operare. Cu cât suprafața/distanța este mai mare, cu atât este mai ușor să măsurați precizia laserului.
- Așezați laserul pe o suprafață netedă, dreaptă și stabilă, care este la același nivel în ambele direcții.
- Marcați centrul fascicului laser.

Precizia liniei orizontale - Nivel

Pentru verificarea planitatea liniei orizontale a laserului aveți nevoie de o suprafață verticală dreaptă cu o lățime de cel puțin 9m (30').

1. Plasați un trepid la un capăt al peretelui (Figura **D** ①).
2. Poziționați laserul pe trepid și înșurubați mânerul cu filet pe trepid în filetul interior al laserul.
3. Glisați întrerupătorul Pornit/Oprit/Blocare pentru transport la dreapta, la Laser PORNIT (Figura **A** ⑦).
4. Apăsați **Ⓢ** o dată pentru a proiecta o linie orizontală.
5. Marcați pe perete două puncte (P1 și P2) la cel puțin 9m (30') distanță unul de altul, de-a lungul liniei orizontale a laserului.
6. Așezați laserul la celălalt capăt al peretelui și aliniați linia orizontală a laserului cu punctul P2 (Figura **D** ②).
7. Marcați punctul P3 pe linia laser, aproape de punctul P1.
8. Măsurați distanța verticală dintre punctele P1 și P3.
9. Dacă valoarea măsurată este mai mare decât **Distanța permisă dintre P1 și P3** pentru **Distanța dintre P1 și P2** corespunzătoare din tabelul următor, laserul trebuie reparat de un centru de service autorizat.

Distanța dintre P1 și P2	Distanța permisă dintre P1 și P3
9 m (30')	6 mm (1/4")
12 m (40')	8 mm (5/16")
15 m (50')	10 mm (13/32")

Precizia liniei orizontale - Înclinarea

Pentru verificarea înclinării liniei orizontale a laserului aveți nevoie de o suprafață verticală dreaptă cu o lățime de cel puțin 9m (30').

1. Așezați un trepid așa cum se arată în figura **E** ①, care este:
 - În centrul peretelui (D 1/2).
 - În fața peretelui, la o distanță de jumătate din dimensiunea peretelui (D 1/2).
2. Poziționați laserul pe trepid și înșurubați mânerul cu filet pe trepid în filetul interior al laserul.

3. Glisați întrerupătorul Pornit/Oprit/Blocare pentru transport la dreapta, la Laser PORNIT (Figura **A** ⑦).
4. Apăsați **Ⓢ** de 3 ori pentru a proiecta o linie orizontală și una verticală.
5. Îndreptați linia verticală a laserului spre primul colț sau spre punctul de referință (Figura **E** ①).
6. Măsurați jumătate din distanța peretelui (D1/2).
7. Acolo unde linia laser orizontală se întretaie cu punctul marcat la jumătatea distanței (D1/2), marcați punctul P1.
8. Rotiți trepidul astfel încât linia verticală a laserului să fie îndreptată spre un alt colț sau punct de referință (Figura **E** ②).
9. Acolo unde linia laser orizontală se întretaie cu punctul marcat la jumătatea distanței (D1/2), marcați punctul P2.
10. Măsurați distanța pe verticală dintre P1 și P2 (Figura **E** ③).
11. Dacă valoarea măsurată este mai mare decât **Distanța permisă dintre P1 și P2** pentru **Distanța (D1)** corespunzătoare din tabelul următor, laserul trebuie reparat de un centru de service autorizat.

Distanța (D1)	Distanța permisă dintre P1 și P2
9 m (30')	3 mm (1/8")
12 m (40')	4 mm (5/32")
15 m (50')	5 mm (7/32")

Precizia liniei verticale - Plumb

Verificarea cu plumbul a liniei verticale a laserului.

1. Măsurați înălțimea stâlpului ușii (sau un punct de referință de pe tavan) pentru a obține înălțimea D1 (Figura **F** ①).
2. Așezați laserul pe podea în fața stâlpului ușii, (Figura **F** ①).
3. Glisați întrerupătorul Pornit/Oprit/Blocare pentru transport la dreapta, la Laser PORNIT (Figura **A** ⑦).
4. Apăsați **Ⓢ** de două ori pentru a proiecta o linie verticală.
5. Îndreptați linia verticală a laserului spre stâlpul ușii sau spre punctul de referință de pe tavan.
6. În cazul în care linia verticală a laserului atinge înălțimea blocajului ușii, marcați punctul P1.

7. De unde fasciculul laser atinge podeaua, măsurați distanța D1 și marcați punctul P2.
8. Din P2, măsurați distanța D1 și marcați punctul P3.
9. Mutați laserul pe partea opusă a punctului P3 și îndreptați linia verticală a acestuia spre punctul P2 (Figura F ②).
10. Aliniați linia verticală a laserului cu punctele P2 și P3 pe podea și marcați punctul P4 deasupra stâlpului ușii.
11. Măsurați distanța dintre P1 și P4 (Figura F ③).
12. Dacă valoarea măsurată este mai mare decât **Distanța permisă dintre P1 și P4** pentru **Distanța verticală (D1)** corespunzătoare din tabelul următor, laserul trebuie reparat de un centru de service autorizat.

Înălțimea distanței verticale (D1)	Distanța permisă dintre P1 și P4
2,5 m (8')	1,5 mm (1/16")
5 m (16')	3,0 mm (1/8")
6 m (20')	3,6 mm (9/64")
9 m (30')	5,5 mm (9/32")

Utilizarea laserului

Sfaturi pentru utilizare

- Marcați întotdeauna centrul fasciculului creat de laser.
- Modificările extreme de temperatură pot cauza deplasarea componentelor interne, ceea ce poate afecta precizia. Verificați frecvent acuratețea în timpul lucrului.
- Dacă laserul a fost vreodată scăpat pe jos, verificați-l pentru a vă asigura că este încă calibrat.
- Atâta timp cât laserul este calibrat corespunzător, acesta se va autonivela. Fiecare laser este calibrat din fabrică pentru a indica corect nivelul atâta timp cât este așezat pe o suprafață dreaptă cu o înclinație medie de $\pm 4^\circ$. Nu este necesară reglarea manuală.
- Utilizați laserul pe o suprafață netedă și dreaptă.

Oprirea laserului

Gisați comutatorul Pornit/Opriț/Blocare pentru transport la poziția OPRIT/Blocat (Figura A ⑥) atunci când nu utilizați laserul. Dacă întrerupătorul nu este dus la poziția Blocat, laserul nu se va închide.

Utilizarea laserului cu accesorii



AVERTISMENT:

Deoarece accesoriile, altele decât cele oferite de Stanley, nu au fost testate cu acest laser, utilizarea acestora cu laserul dvs. poate fi riscantă.

Utilizați numai accesorii Stanley care sunt recomandate pentru a fi utilizate împreună cu acest model. Accesoriile ce pot fi adecvate pentru un laser, pot crea un risc de vătămare atunci când sunt utilizate cu un alt laser.

Partea inferioară a laserului este dotată cu filete mamă de 1/4-20 și 5/8-11 (Figura C) pentru a putea monta accesoriile aflate acum pe piață sau pe cele care vor apărea. Folosiți doar accesorii Stanley destinate utilizării cu acest laser. Urmăți instrucțiunile ce însoțesc accesorii.

Accesoriile recomandate pentru utilizarea cu acest laser sunt disponibile la costuri suplimentare la distribuitorul local sau la centrul de service autorizat. Dacă aveți nevoie de asistență în identificarea oricărei accesorii, vă rugăm să contactați cel mai apropiat centru de service Stanley sau să vizitați site-ul web: <http://www.2helpU.com>.

Utilizarea laserului cu suportul multifuncțional

Majoritatea laserelor cu linie/punct dotate cu un fileț pentru montaj de 5/8-11 pot fi utilizate împreună cu suportul multifuncțional FMHT77435 (Figura C). Suportul multifuncțional poate fi utilizat de sine stătător sau montat în diferite moduri:

- Utilizați cureaua din cauciuc în jurul unui stâlp, 2"×4" sau al altui obiect vertical.
- Utilizați magnetii posteriori pe un stâlp metalic.
- Agățați orificiul posterior pentru șurub într-un cui sau un șurub dintr-un perete.
- Utilizați clema pentru tavan pentru a-l fixa pe șină pentru atârnarea/suspendarea de tavan.
- Utilizați filetele de 5/8-11 sau 1/4-20 de pe partea inferioară pentru a-l atașa la un trepid.

Întreținerea

- Atunci când laserul nu este utilizat, curățați părțile exterioare cu o cârpă umedă, ștergeți laserul cu o cârpă uscată moale pentru a vă asigura că este uscat și apoi depozitați-l în cutia sa.
- Deși exteriorul laserului este rezistent la solvenți, nu utilizați NICIODATĂ solvenți pentru a curăța laserul.
- Nu depozitați laserul la temperaturi sub - 20 °C (- 5 °F) sau mai mari de 60 °C (140 °F).
- Pentru a asigura precizia operațiilor efectuate, verificați periodic calibrarea laserului.
- Verificarea calibrării și alte reparații de întreținere pot fi efectuate de centrele de service Stanley.

Depanarea

Laserul nu mai pornește

- Asigurați-vă că acumulatorul Li-ion să fie - încărcat complet.
- Asigurați-vă că laserul este mereu uscat.
- Dacă unitatea laser ajunge la o temperatură de peste 50 °C (120 °F), aceasta nu va porni. Dacă laserul a fost depozitat la temperaturi foarte ridicate, lăsați-l să se răcească. Laserul nu va fi deteriorat dacă utilizați întrerupătorul de Pornire/Oprire/ Blocare transport înainte ca acesta să ajungă la temperatura corespunzătoare de operare.

Fascicula laser luminează intermitent

Laserele sunt concepute să se autoniveleze până la o medie de 4° în toate direcțiile. Dacă laserul este înclinat atât de mult încât mecanismul intern nu se poate autoniveleza, fasciculele vor lumina intermitent arătând că limita de înclinare este depășită. **FASCICULELE CARE PĂLPĂIE NU SUNT LA NIVEL SAU LA PLUMB ȘI NU TREBUIE UTILIZATE PENTRU DETERMINAREA SAU MARCAREA NIVELULUI SAU PLUMBULUI.** Încercați să așezați laserul pe o suprafață mai dreaptă.

Fasciculele laser nu se opresc din mișcare

Laserul este un instrument de precizie. De aceea, dacă nu este poziționat pe o suprafață stabilă (și fixă), laserul va continua să încerce să caute nivelul. Dacă fascicula nu se oprește din mișcare, încercați să așezați laserul pe o suprafață mai dreaptă. De asemenea, asigurați-vă că suprafața este relativ plată și plană pentru ca laserul să fie stabil.

Service și reparații

Notă: *Dezasamblarea laserului va anula toate garanțiile produsului.*

Pentru asigurarea SIGURANȚEI și FIABILITĂȚII produsului, reparațiile, întreținerea și reglajele trebuie efectuate de centrele de service autorizate. Reparațiile sau servisarea efectuate de personal necalificat pot cauza răniri. Pentru a localiza cel mai apropiat centru de service Stanley, vizitați <http://www.2helpU.com>.

Specificații

	FMHT77595
Sursa de lumină	Diode laser
Lungime de undă laser	510–530 nm vizibil
Putere laser	PRODUS LASER CLASA 2 ≤ 1,3 mW
Domeniu de lucru	30m (100') 50 m (165') cu detector
Temperatura de funcționare	De la -10°C la 50°C (de la 14°F la 122°F)
Temperatura de depozitare	De la -20°C la 60°C (de la -5°F la 140°F)
Mediu	Rezistent la apă și praf certificat IP54

Sisukord

- Laseri andmed
- Kasutaja ohutus
- Aku laadimine
- Laseri sisselülitamine
- Laseri täpsuse kontrollimine
- Laseri kasutamine
- Hooldus
- Probleemide lahendamine
- Teenindus ja remont
- Tehnilised andmed

Laseri andmed

Ristjoonlaser FMHT77595 on 2. klassi laserseade. Tegu on iseloodiva lasertööriistaga, mida võib kasutada horisontaalseks ja vertikaalseks loodimiseks.

Kasutaja ohutus

Ohutusjuhised

Allpool toodud määratlused kirjeldavad iga märksõna olulisuse astet. Palun lugege juhendit ja pöörake tähelepanu nendele sümbolitele.

 **OHT!** Tähistab tõenäolist ohuolukorda, mis juhul, kui seda ei väldita, lõppeb surma või raske kehavigastusega.

 **HOIATUS!** Tähistab võimalikku ohuolukorda, mis juhul, kui seda ei väldita, võib lõppeda surma või raske kehavigastusega.

 **ETTEVAATUST!** Tähistab võimalikku ohuolukorda, mis juhul, kui seda ei väldita, võib lõppeda kerge või keskmise raskusastmega kehavigastusega.

NB! Osutab kasutusviisile, mis ei seostu kehavigastusega, kuid mis võib põhjustada varalist kahju.

Kui teil on selle või mõne muu Stanley tööriista kohta küsimusi või kommentaare, minge aadressile <http://www.2helpu.com>.

EÜ vastavusdeklaratsioon





Stanley kinnitab siinkohal, et toode FMHT77595 vastab direktiivi 1999/5/EÜ põhinõuetele ja kõigile muudele sätetele.

EÜ vastavusdeklaratsiooni tervikteksti saab küsida aadressilt Stanley Tools, Egide Walschaertsstraat 14-16, 2800 Mechelen, Belgium, samuti leiate selle järgmiselt internetiaadressilt: www.2helpu.com.

 **HOIATUS!**
Lugege kõiki juhiseid ja tehke need endale selgeks. Käesolevas juhendis toodud hoiatuste ja juhiste eiramine võib lõppeda raskete kehavigastustega.

HOIDKE NEED JUHISED ALLES

 **HOIATUS!**
Laserkiirgusega kokkupuute oht. Ärge võtke laserlöödi lahti ega muutke selle ehitust. Selle sees pole kasutajapoolset hooldust vajavaid osi. See võib põhjustada raskeid silmakahjustusi.

 **HOIATUS!**
Ohtlik kiirgus. Kui juhtseadiste kasutamisel, seadme reguleerimisel või selle käsitsemisel ei järgita käesolevat juhendit, võib tagajärjeks olla kokkupuude ohtliku kiirgusega.

Laseri sildil võivad olla järgmised sümbolid.

Sümbol	Täendus
V	Voldid
mW	Millivattid
	Laserit puudutav hoiatus
nm	Lainepikkus nanomeetrites
2	Laseri klass 2

Hoiatussildid

Teie mugavuse ja ohutuse huvides on laseril järgmised sildid.



HOIATUS! Vigastusohu vähendamiseks peab kasutaja lugema kasutusjuhendit.



HOIATUS! LASERIKIIRGUS. ÄRGE VAADAKE OTSE KIIRE SUUNAS. 2. klassi laserseade.

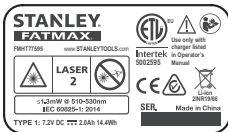

- **Kui seadet kasutatakse viisil, mida tootja ei ole täpsustanud, võib seadmete kaitse olla häiritud.**
- **Ärge kasutage laserit plahvatusohtlikus keskkonnas, näiteks tuleohtlike vedelike, gaaside või tolmu läheduses.** See tööriist võib tekitada sädemeid, mis võivad tolmu või auru süüdata.
- **Kui laserit ei kasutata, hoidke seda lastele ja väljaõppeta isikutele kättesaamatus kohas.** Oskamatutes kätes võivad laserid olla väga ohtlikud.
- **Seadet PEAVAD hooldama ainult kvalifitseeritud hooldustehnikud.** Oskamatul remont või hooldus võib lõppeda kehavigastustega. Lähima Stanley teeninduskeskuse leiate aadressilt <http://www.2helpU.com>.
- **Ärge kasutage laserikiire vaatamiseks optilisi vahendeid, näiteks teleskoopi või luupi.** See võib põhjustada raskeid silmakahjustusi.
- **Ärge asetage laserit kohta, kus keegi võib tahtlikult või tahtmatult laserikiirde vaadata.** See võib põhjustada raskeid silmakahjustusi.
- **Ärge asetage laserit peegeldava pinna lähedale, mis võib peegeldada laserikiire kellelegi silma.** See võib põhjustada raskeid silmakahjustusi.
- **Kui te laserit ei kasuta, lülitage see välja.** Kui jätate laseri välja lülitamata, suureneb oht, et keegi vaatab laserikiire suunas.
- **Ärge kunagi muutke laseri ehitust mis tahes moel.** Seadme ehituse muutmine võib põhjustada kokkupuute ohtliku laserikiirgusega.
- **Ärge kasutage laserit laste läheduses ega laske lastel seda kasutada.** See võib põhjustada raskeid silmakahjustusi.
- **Ärge eemaldage ega rikkuge hoiatussilte.** Kui sildid on eemaldatud, võib kasutaja või keegi teine end teadmatuses kiirgusohu seada.
- **Asetage laser kindlalt ühetasasele pinnale.** Laseri ümberkukkumisel võivad tagajärjeks olla laseri kahjustused ja kehavigastused.

Isiklik ohutus

- Säilitage valvsus, jälgige, mida teete, ja kasutage laserit mõistlikult. Ärge kasutage laserit väsinuna ega alkoholi, narkootikumide või arstimite mõju all olles. Kui laseriga töötamise ajal tähelepanu kas või hetkeks hajub, võite saada raskeid kehavigastusi.
- Kasutage isikukaitsevahendeid. Kandke alati kaitseprille. Turvavarustus (nt tolmumask, mittelbisuvad turvajalatsid, kõva peakate ja kõrvaklapid) vähendab olenevalt töötüüpide tervisekahjustuste ohtu.

Tööriista kasutamine ja hooldamine

- Ärge kasutage laserit, kui seda ei saa toite-/transpordiluku lülitist sisse ja välja lülitada. Tööriist, mida ei saa lülitist juhtida, on ohtlik ja vajab remonti.
- Järgige käesoleva juhendi peatükis „Hooldus“ toodud juhiseid. Heakskiitmata osade kasutamine või peatükis „Hooldus“ toodud juhiste mittejärgimine võib põhjustada elektrilöögi või vigastuste ohtu.

Patareide ohutus

Laseri FMHT77595 toiteallikaks on liitiumioonaku.



HOIATUS!

Vigastusohu vähendamiseks tuleb lugeda läbi seadme kasutusjuhend ning laseri ja aku ohutusjuhend.

Aku laadimine

Laseri liitiumioonaku laadimiseks kasutage laseriga FMHT77595 kaasas olevat laadimiseadet.

1. Sisestage laadimiseadme ühes otsas olev elektripistik pistikupesasse (joonis **B** ①).
2. Tõmmake pistikupesaga kate laseri tagaküljel välja ja küljele (joonis **B** ②).
3. Sisestage laadimiseadme väike ots laseri laadimisporti (joonis **B** ③).
4. Oodake, kuni aku on täis laetud. Toite märgutuli jääb aku laadimise ajaks põlema.
5. Kui toite märgutuli kustub, ühendage laadija elektrivõrgust ja laseri laadimisportid lahti.
6. Lükake kate laseri laadimisporti peale.

EE

Kui laserit ei kasutata, lükake toite-/transpordiluku lüliti VASAKULE lukustatud/väljalülitatud asendisse (joonis A 6), et akut säästa.

Laseri sisselülitamine

1. Asetage laser siledale ja ühetasasele looditud pinnale.
2. Lükake toite-/transpordiluku lüliti paremale avatud/ sisselülitatud asendisse (joonis A 7).
3. Veenduge, et klahvistikul (joonis A 4) on **roheline** (> 5%). Kui **vilgub**, siis on patareide laetuse tase alla 5%.
 - Laser võib patareide tühjenedes veel lühikest aega töötada, kuid laserijooned muutuvad peagi tuhmiks.
 - Pärast laseri täis laadimist ja sisselülitamist muutuvad laserijooned uuesti eredaks.
4. Nagu näidatud joonisel A 2, vajutage nuppu üks kord horisontaalse laserijooni kuvamiseks, teist korda vertikaaljoone kuvamiseks ning kolmandat korda horisontaal- ja vertikaaljoone kuvamiseks.
5. Kontrollige laserikiiri. Laser loodib end automaatselt. Kui laser on nii tugevalt kaldu, et see ei suuda end ise loodida (> 4°), siis hakkavad laserikiired kaheses rütmis vilkuma ja klahvistikul vilgub pidevalt (joonis A 3).
6. Kui laserikiired vilguvad, siis laser ei ole horisontaalselt (või vertikaalselt) loodis ja seda EI TOHI KASUTADA horisontaalse või vertikaalse asendi määramiseks ega märgistamiseks. Paigutage laser ümber ühetasasele pinnale.
7. Vajutage klahvistikul nuppu, et testida impulssrežiimi. Klahvistikul süttib (joonis A 5) ja laserikiired muutuvad heledamaks, sest need vilguvad väga kiiresti. Impulssrežiimi kasutatakse ainult detektoriga laserikiire projitseerimiseks pikema vahemaa taha.
8. Kui MÕNI järgmistest väidetest VASTAB TÕELE, tutvuge ENNE LASERI KASUTAMIST **laseri täpsuse kontrollimise** juhistega.

- Kasutate **laserit esimest korda** (juhuil kui laserit on hoitud äärmuslikul temperatuuril).
- Laseri **täpsust ei ole mõnda aega kontrollitud**.
- Laser võib olla **maha pillatud**.

Laseri täpsuse kontrollimine

Lasertööriistad on tehases pitseeritud ja kalibreeritud. Töö täpsuse tagamiseks on soovitatav kontrollida laseri täpsust **enne esmakordset kasutamist** (juhuil kui laser on olnud äärmuslikul temperatuuril) ning teha seda aeg-ajalt ka edaspidi. Käesolevas kasutusjuhendis loetletud täpsuse kontrollimise protseduuride teostamisel järgige alltoodud juhiseid.

- Kasutage võimalikult suurt töökaugusele lähimat pindala/kaugust. Mida suurem on pindala/kaugus, seda lihtsam on laseri täpsust mõõta.
- Asetage laser siledale, ühetasasele ja kindlale pinnale, mis on mõlemas suunas loodis.
- Märgistage laserikiire keskpunkt.

Horisontaalse kiire täpsus – horisontaaltasapind

Laseri horisontaalkiire rõhtsuse kontrollimiseks on vaja ühetasast vertikaalpinda laiusega vähemalt 9 m (30 jalga).

1. Paigaldage statiiv seina ühte otsa (joonis D 1).
2. Asetage laser statiivile ja keerake statiivi keermestatud nupp olevasse keermestatud avasse.
3. Laseri sisselülitamiseks lükake selle toite-/transpordiluku lüliti paremale (joonis A 7).
4. Horisontaalse kiire kuvamiseks vajutage üks kord nuppu.
5. Märgistage seinale kuvatud horisontaalsel laserikiirel kaks punkti (P1 ja P2) vahekaugusega vähemalt 9 m (30 jalga).
6. Paigutage laser seina teise otsa ja juhtige laseri horisontaalne kiir läbi punkti P2 (joonis D 2).
7. Märgistage laserijoonel punkti P1 lähedal punkt P3.
8. Mõõtkte ära punktid P1 ja P3 vaheline vertikaalne kaugus.

- 9.** Kui mõõtmistulemus on suurem kui punktide P1 ja P3 vaheline lubatud kaugus alljärgnevas tabelis esitatud punktide P1 ja P2 vastava vahemaa puhul, tuleb laser viia probleemi lahendamiseks volitatud hooldustöökotta.

Punktide P1 ja P2 vaheline kaugus	Lubatud kaugus P1 ja P3 vahel
9 m (30 jalga)	6 mm (1/4 tolli)
12 m (40 jalga)	8 mm (5/16 tolli)
15 m (50 jalga)	10 mm (13/32 tolli)

- 11.** Kui mõõtmistulemus on suurem kui punktide P1 ja P2 vaheline lubatud kaugus alljärgnevas tabelis esitatud vastava vahemaa (D1) puhul, tuleb laser viia probleemi lahendamiseks volitatud hooldustöökotta.

Kaugus (D1)	Lubatud kaugus P1 ja P2 vahel
9 m (30 jalga)	3 mm (1/8 tolli)
12 m (40 jalga)	4 mm (5/32 tolli)
15 m (50 jalga)	5 mm (7/32 tolli)

Horisontaalse kiire täpsus – kalle

LLaseri horisontaalkiire kalde kontrollimiseks on vaja ühetasast vertikaalpinda laiusena vähemalt 9 m (30 jalga).

- Paigutage statiiv joonisel (E) (1) näidatud viisil, st:
 - Seina keskele (D 1/2).
 - Seina ette poole seina kaugusele (D 1/2).
- Asetage laser statiivile ja keerake statiivi keermestatud nupp olevasse keermestatud avasse.
- Laseri sisselülitamiseks lükake selle toite-/transpordiluku lüliti paremale (joonis (A) (7)).
- Vajutage horisontaalse ja vertikaalse kiire kuvamiseks 3 korda nuppu (C).
- Suunake vertikaalne laserikiir võrdluspunkti esimesse nurka (joonis (E) (1)).
- Mõõtko pool kaugusest seinani (D1/2).
- Kui horisontaalne laserikiir ristub poolituspunktiga (D1/2), märgistage punkt P1.
- Pöörake statiivi nii, et laseri vertikaalne kiir oleks suunatud teise nurka või võrdluspunkti (joonis (E) (2)).
- Kui horisontaalne laserikiir ristub poolituspunktiga (D1/2), märgistage punkt P2.
- Mõõtko ära punktide P1 ja P2 vaheline vertikaalne kaugus (joonis (E) (3)).

Vertikaalse kiire täpsus – vertikaaltasapind

Vertikaalse laserikiire püstloodsuse kontrollimine.

- Mõõtko uksepiida (või laes asuva võrdluspunkti) kõrgus, et saada kaugus D1 (joonis (F) (1)).
- Asetage laser põrandale uksepiida vastu (joonis (F) (1)).
- Laseri sisselülitamiseks lükake selle toite-/transpordiluku lüliti paremale (joonis (A) (7)).
- Vajutage vertikaalse kiire kuvamiseks kaks korda nuppu (C).
- Suunake vertikaalne laserikiir uksepiida või laes asuva võrdluspunkti poole.
- Märgige punkt P1 kohas, kus laseri vertikaalne kiir jõuab uksepiida kõrgusele.
- Mõõtko vahemaa D1 kohast, kus laserikiir ulatub põrandani, ja tähistage see punktina P2.
- Mõõtko vahemaa punktist P2 punktini D1 ja tähistage see punktina P3.
- Nihutage laser punkti P3 vastasküljele ja suunake vertikaalne laserikiir punkti P2 poole (joonis (F) (2)).
- Seadke laseri vertikaalne kiir põrandal kohakuti punktidega P2 ja P3 ja märgige punkt P4 uksepiida kohal.
- Mõõtko ära punktide P1 ja P4 vaheline kaugus (joonis (F) (3)).

- 12.** Kui mõõtmistulemus on suurem kui punktide P1 ja P4 vaheline lubatud kaugus alljärgnevas tabelis esitatud vastava vertikaalse vahemaa (D1) puhul, tuleb laser viia probleemi lahendamiseks volitatud hooldustöökotta.

Kõrgus vertikaalsuunas (D1)	Lubatud kaugus P1 ja P4 vahel
2,5 m (8 jalga)	1,5 mm (1/16 tolli)
5 m (16 jalga)	3,0 mm (1/8 tolli)
6 m (20 jalga)	3,6 mm (9/64 tolli)
9 m (30 jalga)	5,5 mm (9/32 tolli)

Laseri kasutamine

Kasutamiseõpetus

- Märgistage alati laseriire keskpunkt.
- Äärmuslike temperatuurimuutuste korral võivad sisemised osad liikuda, mis võib mõjuda tööriista täpsusele. Kontrollige töötamisel sageli täpsust.
- Kui laser on maha kukkunud, kontrollige, kas see on endiselt kalibreeritud.
- Kui laser on õigesti kalibreeritud, loobib see end ise. Kõik laserid on tehases kalibreeritud leidma rõhtsast asendist, kui need on asetatud pinnale, mille kõrvalekalle horisontaalasendist on keskmiselt $\pm 4^\circ$. Käsiitsi reguleerimine ei ole vajalik.
- Kasutage laserit siledal ja ühetasasel looditud pinnal.

Laseri väljalülitamine

Kui laserit ei kasutata, lükake toite-/transpordiluku lüliti väljalülitatud asendisse (joonis A ⑥). Kui lülitit ei seata lukustatud asendisse, ei lülitu laser välja.

Laseri kasutamine tarvikutega



HOIATUS!

Kuna muid tarvikuid peale Stanley pakutavate ei ole selle laseriga testitud, võib nende kasutamine koos selle laseriga olla ohtlik.

Kasutage ainult Stanley tarvikuid, mida soovitakse kasutada just selle mudeliga. Tarvikud, mis sobivad ühele laserile, võivad põhjustada kehavigastuse ohtu, kui neid kasutatakse koos mõne teise laseriga.

Laseri alumisel küljel on 1/4–20 ja 5/8–11 sisekeermed (joonis C) olemasolevate või lisanduvate Stanley tarvikute paigaldamiseks. Kasutage ainult Stanley tarvikuid, mis on ette nähtud just selle laseriga kasutamiseks. Järgige tarvikuga kaasas olevaid juhiseid.

Teie laseri jaoks soovitatavaid tarvikuid saab lisatasu eest edasimüüjalt või volitatud teeninduskeskusest. Kui vajate mõne tarviku leidmisel abi, võtke ühendust Stanley kohaliku teeninduskeskusega või külastage meie veebilehte: <http://www.2helpU.com>.

Laseri kasutamine universaalse kinnituslusega

Enamiku 5/8–11 paigalduskeermega joon-/punktlasereid saab kasutada universaalse kinnituslusega FMHT77435 (joonis C). Universaalset kinnituslust saab kasutada iseseisvalt või paigaldada mitmel viisil.

- Kinnitage see kummist rihmaga ümber 2" x 4" lati või mõne muu vertikaalse objekti.
- Asetage selle tagaküljel olevad magnetid vastu metallist latti.
- Haakige selle taga olev kruviauk seinas oleva naela või kruvi külge.
- Ripplae puhul kinnitage seade laeklambri abil raami külge.
- Statiivi külge kinnitamiseks kasutage põhja all olevat 5/8–11 või 1/4–20 keeret.

Hooldus

- Kui laserit ei kasutata, puhastage selle välimised osad niiske lapiga, pühkige laser pehme lapiga kuivaks ja seejärel pange see kaasasoleva karbiga hoivule.
- Kuigi laseri välispind on lahustikindel, ei tohi laseri puhastamiseks kasutada lahusteid.
- Ärge hoidke laserit temperatuuril alla -20°C (-5°F) ega üle 60°C (140°F).
- Töö täpsuse tagamiseks kontrollige sageli, kas laser on kalibreeritud.
- Kalibreerimise kontrolli ja teisi hooldustöid võivad teha ainult Stanley volitatud teeninduskeskused.

Probleemide lahendamine

Laser ei lülitu sisse

- Veenduge, et laseri liitumioonaku on täielikult laetud.
- Hoollitsege, et laser oleks kuiv.
- Kui laserseade kuumeneb temperatuurini üle 50 °C (120 °F), ei lülitu see sisse. Kui laserit on hoitud äärmiselt kõrgel temperatuuril, laske laseril jahtuda. Toite-/transpordiluku lüliti kasutamine enne laseri jahtumist töötemperatuurini ei kahjusta laserloodi.

Laserikiir vilgub

Laserid loodivad end kõigis suundades ise keskmiselt kuni 4°. Kui laser on nii kaldu, et selle sisemine mehhanism ei suuda end ise loodida, siis hakkavad laserikiired vilkuma, mis näitab, et kalle on liiga suur. LASERI VILKUVAD KIIRED EI OLE HORIZONTAALSED EGA VERTIKAALSED JA NEID EI SAA KASUTADA HORIZONTAALSUSE EGA VERTIKAALSUSE KINDLAKSTEGEMISEL EGA MÄRKIMISEL. Paigutage laser tasasemale pinnale.

Laserikiired ei jää paigale

Laser on täppismõõteriist. Kui laser ei ole asetatud stabiilsele (ja liikumatule) pinnale, siis püüab see leida rõhtsat asendit. Kui kiir ei jää paigale, proovige paigaldada laser stabiilsemale pinnale. Samuti püüdke tagada, et pind oleks võimalikult sile ja ühetasane, nii et laser on stabiilne.

Teenindus ja remont

Märkus! Laseri lahtivõtmine muudab kehtetuks kõik tootega seotud garantiid.

Et tagada toote OHUTUS ja USALDUSVÄÄRSUS, tuleb selle remondi- ja hooldustööd ning reguleerimine lasta teha volitatud hooldustöökojas. Oskamatu remondi või hooldusega kaasneb kehavigastuste oht. Lähima Stanley teeninduskeskuse leiate aadressilt <http://www.2helpU.com>.

Tehnilised andmed

	FMHT77595
Valgusallikas	Laserdiodid
Laseri lainepikkus	Nähtav valgus 510–530 nm
Laseri võimsus	≤ 1,3 mW 2. KLASSI LASERSEADE
Tööpiirkond	30 m (100 jalga) 50 m (165 jalga) detektoriga
Töötemperatuur	–10 °C kuni 50 °C (14 °F kuni 122 °F)
Hoiutemperatuur	–20 °C kuni 60 °C (–5 °F kuni 140 °F)
Keskkonnamõju	Vee- ja tolmukindluse klass IP54

Saturs

- Informācija par lāzera
- Lietotāja drošība
- Akumulatora uzlādēšana
- Lāzera ieslēgšana
- Lāzera precizitātes pārbaude
- Lāzera lietošana
- Apkope
- Problēmu novēršana
- Apkalpošana un remonts
- Tehniskie dati

Informācija par lāzera

Krustlīniju lāzers FMHT77595 ir 2. klases lāzera izstrādājums. Lāzers ir pašlīmējošs lāzera instruments, ko var izmantot izlīdzināšanai horizontālā un vertikālā plaknē.

Lietotāja drošība

Ieteikumi par drošību

Turpmāk redzamajās definīcijās izskaidrota signālvārdu nopietnības pakāpe. Lūdzu, izlasiet šo rokasgrāmatu un pievērsiet uzmanību šiem apzīmējumiem.

 **BĪSTAMI!** Norāda draudošu bīstamu situāciju, kuras rezultātā, ja to nenovērš, iestājas nāve vai tiek gūti smagi ievainojumi.

 **BRĪDINĀJUMS!** Norāda iespējami bīstamu situāciju, kuras rezultātā, ja to nenovērš, var iestāties nāve vai gūt smagus ievainojumus.

 **UZMANĪBU!** Norāda iespējami bīstamu situāciju, kuras rezultātā, ja to nenovērš, var gūt nelielus vai vidēji smagus ievainojumus.

IEVĒRĪBAI! Norāda situāciju, kuras rezultātā negūst ievainojumus, bet, ja to nenovērš, var radīt materiālos zaudējumus.

Ja jums ir jautājumi vai komentāri par šo vai citiem Stanley instrumentiem, apmeklējiet vietni <http://www.2helpU.com>.

EK atbilstības deklarācija





Stanley ar šo deklarē, ka ražojums FMHT77595 atbilst pamatprasībām un visiem citiem Direktīvas 1999/5/EK.

Pilnu ES atbilstības deklarācijas tekstu var pieprasīt, rakstot uz adresi: Stanley Tools, Egide Walschaertsstraat 14-16, 2800 Mechelen, Belgium, vai lejupielādējot no šādas tīmekļa vietnes: www.2helpu.com.

 **BRĪDINĀJUMS!**
Izlasiet un izprotiet visus norādījumus. Ja netiek ievēroti turpmāk redzami brīdinājumi un norādījumi, var gūt smagus ievainojumus.

SAGLABĀJIET ŠOS NORĀDĪJUMUS

 **BRĪDINĀJUMS!**
Lāzera radiācijas iedarbība. Neizjauciet un nepārveidojiet lāzera līmeņrādi. Lietotājam nav paredzēts patstāvīgi veikt detaļu remontu. Citādī var gūt smagus acu ievainojumus.

 **BRĪDINĀJUMS!**
Lāzera radiācija. Kontrolējot, regulējot vai veicot pasākumus, kas šeit nav norādīti, var izraisīt smagu radiācijas starojumu.

Lāzera marķējumā var būt šādi apzīmējumi.

Apzīmējums	Nozīme
V	Volti
mW	Milivati
	Brīdinājums par lāzera
nm	Vilņa garums nanometros
2	2. klases lāzers

Brīdinājuma uzlīmes

Ērtības un drošības nolūkā uz lāzera ir redzami šādi marķējumi.



BRĪDINĀJUMS! Lai mazinātu ievainojuma risku, lietotājam jāizlasa lietošanas rokasgrāmata.



BRĪDINĀJUMS! LĀZERA STAROJUMS. NESKATĪETIES TIEŠI STARĀ! 2. klases lāzera izstrādājums.

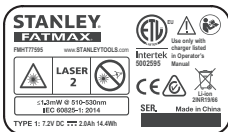

Personīgā drošība

- Lāzera lietošanas laikā esat uzmanīgs, skatieties, ko jūs darāt, rīkojieties saprātīgi. Nelietojiet lāzera, ja esat noguris vai atrodaties narkotiku, alkohola vai medikamentu ietekmē. Pat viens mirklis neuzmanības šī lāzera ekspluatācijas laikā var izraisīt smagus ievainojumus.
- Lietojiet individuālos aizsardzības līdzekļus. Vienmēr valkājiet acu aizsargus. Attiecīgos apstākļos lietojot aizsardzības līdzekļus, piemēram, putekļu masku, aizsargapavus ar neslidošu zoli, aizsargķiveri vai ausu aizsargus, mazinās risks gūt ievainojumus.

Instrumenta lietošana un apkope

- Lāzera nedrīkst lietot, ja ar barošanas/transporthbloķēšanas slēdzi to nevar ne ieslēgt, ne izslēgt. Ja instrumentu nav iespējams kontrolēt ar slēdža palīdzību, tas ir bīstams un ir jāsalabo.
- Ievērojiet šīs rokasgrāmatas sadaļā **Apkope** sniegtos norādījumus. Lietojot neatļautas detaļas vai neievērojot **apkopes** norādījumus, var rasties elektriskās strāvas triecienu vai ievainojuma risks.

Akumulatoru drošība

Lāzers FMHT7595 darbojas ar litija jonu akumulatoru.



BRĪDINĀJUMS!

Lai mazinātu ievainojuma risku, jāizlasa izstrādājuma lietošanas rokasgrāmata, lāzera drošības rokasgrāmata un akumulatoru drošības rokasgrāmata.

Akumulatora uzlādēšana

Uzlādējiet lāzera FMHT7595 litija jonu akumulatoru, izmantojot komplektācijā iekļauto lādētāju.

1. Iespraudiet lādētāja elektrisko kontaktakšu elektriskajā kontaktligzdā (B, att., 1).
2. Lāzera aizmugurē pavelciet sāniski nost akumulatoru nodalījuma pārsegu (B, att., 2).
3. Ievietojiet lādētāja mazāko galu lāzera uzlādēšanas ligzdā (B, att., 3).
4. Nogaidiet, līdz akumulators ir pilnībā uzlādēts. Kamēr akumulators tiek uzlādēts, deg barošanas gaismas diodžu indikators.

- Ja iekārtu izmanto ražotāja nenoteiktā veidā, var pasliktināties iekārtas nodrošinātā aizsardzība.
- Lāzera nedrīkst darbināt sprādzienbīstamā vidē, piemēram, viegli uzliesmojošu šķidrums, gāzu vai putekļu tuvumā. Šis instruments var radīt dzirksteles, kas var aizdedzināt putekļus vai izgarojumu tvaikus.
- Glabājiet lāzera, kas netiek darbināts, bērniem un neapmācītām personām nepieejamā vietā. Lāzeri ir bīstami neapmācītu lietotāju rokās.
- **Instrumenta remonts un apkope JĀVEIC tikai kvalificētiem remonta speciālistiem.** Ja remontu vai apkopi veic nekvalificēti darbinieki, var rasties ievainojuma risks. Informāciju par tuvāko Stanley apkopes centru meklējiet vietnē <http://www.2helpU.com>.
- Lāzera starā nedrīkst skatīties ar optiskiem līdzekļiem, piemēram, teleskopu vai teodolītu. Citādi var gūt smagus acu ievainojumus.
- Lāzera nedrīkst novietot tādā stāvoklī, ka citas personas varētu apzināti vai nejauši skatīties lāzera starā. Citādi var gūt smagus acu ievainojumus.
- Lāzera nedrīkst novietot atstarojošu virsmu tuvumā, kas varētu atstarot lāzera staru un novirzīt citu personu acīs. Citādi var gūt smagus acu ievainojumus.
- Ja lāzers netiek izmantots, izslēdziet to. Ja atstāsi to ieslēgtu, pastāv risks, ka kāds skatīsies lāzera starā.
- Lāzera nekādā gadījumā nedrīkst pārveidot. Pārveidojot instrumentu, var izraisīt bīstamu lāzera radiācijas starojumu.
- Nestrādājiet ar lāzera, ja tuvumā ir bērni, kā arī neļaujiet bērniem darboties ar lāzera. Citādi var gūt smagus acu ievainojumus.
- **Nedrīkst noņemt vai sabojāt brīdinājuma marķējumu.** Ja brīdinājuma marķējumi ir noņemti, operatori vai citas personas var nejauši pakļaut sevi starojuma iedarbībai.
- **Novietojiet lāzera stabili uz līdzenas virsmas.** Ja lāzers nokrīt, var gūt smagus ievainojumus vai lāzers var tikt sabojāts.

- Kad izdzīst barošanas gaismas diodžu indikatora, atvienojiet lādētāju no elektriskās kontaktligzdas un lāzera uzlādēšanas ligzdas.
- Uzstūmiet akumulatoru nodalījuma pārsegu atpakaļ uz lāzera uzlādēšanas ligzdas.

Ja lāzers netiek lietots, pastūmiet barošanas/transporthbloķēšanas slēdzi pa KREISI nobloķētā/izslēgtā pozīcijā (A) att., (B), lai taupītu akumulatoru.

Lāzera ieslēgšana

- Novietojiet lāzeru uz līdzenas un taisnas virsmas.
- Stūmiet barošanas/transporthbloķēšanas slēdzi pa labi atbloķētā/izslēgtā pozīcijā (A) att., (7).
- Pārbaudiet, vai tastatūrā (A) att., (4) deg (6) **zājā krāsā** (> 5 %). Ja (6) **mirgo**, tas nozīmē, ka akumulatora līmenis ir zemāks par 5 %.
 - Lāzers darbojas īsu brīdi pēc tam, kad akumulatora uzlādes līmenis ir zems, tomēr lāzera līnijas un punkti ātri vien izdzīst.
 - Kad lāzers ir pilnībā uzlādēts un no jauna ieslēgts, lāzera līnijas atkal ir spilgti izgaismotas.
- Kā norādīts (A) att., (2), nospiediet (C) vienreiz, lai attēlotu horizontālo lāzera līniju, otrreiz, lai attēlotu vertikālo lāzera līniju, un trešoreiz, lai attēlotu gan horizontālo, gan vertikālo lāzera līniju.
- Pārbaudiet lāzera līnijas. Lāzeram ir pašlīmeņošanas funkcija. Ja lāzers ir sasvērts tiktāl, ka nav iespējama pašlīmeņošana (> 4°), lāzera stari mirgo intervālos pa divām reizēm un tastatūrā vienmērīgi mirgo (A) att., (3).
- Līniju mirgošana liecina par to, ka lāzers nav nolīmeņots horizontāli vai vertikāli, tāpēc to NEVAR IZMANTOT horizontālās vai vertikālās līnijas atzīmēšanai. Novietojiet lāzeru uz taisnākas virsmas.
- Tastatūrā nospiediet (4), lai pārbaudītu impulsa režīmu. Tastatūrā iedegas (A) att., (5), un lāzera stari šķiet gaišāki, jo tie mirgo ļoti lielā ātrumā. Impulsa režīmu lieto tikai savienojumā ar detektoru, lai projicētu lāzera starus lielā attālumā.

- Ja KĀDS no turpmākajiem apgalvojumiem ir PATIESS, pirmis LĀZERA EKSPLUATĀCIJAS izlasiet sadaļas **Lāzera precizitātes pārbaude** norādījumus.
 - Lāzers tiek lietots pirmoreiz (var gadīties, ka lāzers ticis pakļauts ekstremālu temperatūru iedarbībai).
 - Lāzeram kādu laiku nav veikta precizitātes pārbaude.
 - Lāzers varētu būt **nomests zemē**.

Lāzera precizitātes pārbaude

Lāzera instrumenti ir rūpnīcā noblīvēti un kalibrēti. Ieteicams pārbaudīt lāzera precizitāti **pirms tas tiek lietots pirmoreiz** (var gadīties, ka lāzers ticis pakļauts ekstremālu temperatūru iedarbībai) un pēc tam regulāri, lai panāktu precīzu darbu. Veicot šajā rokasgrāmatā minētās precizitātes pārbaudes, ievērojiet šādus principus:

- izvēlieties pēc iespējas lielāku laukumu un attālumu, kas vistuvāk atbilst lāzera darbības attālumam. Jo lielāks laukums un attālums, jo vieglāk izmērīt lāzera precizitāti;
- novietojiet lāzeru uz līdzenas, taisnas un stabilas virsmas, kas ir līdzena abos virzienos;
- atzīmējiet lāzera līnijas centru.

Horizontālās līnijas precizitāte: horizontāli

Lāzera horizontālās līnijas horizontālo taisnumu var pārbaudīt uz vismaz 9 m (30 pēdas) platas līdzenas vertikālas virsmas.

- Novietojiet trijkāji sienas vienā galā (D) att., (1).
- Novietojiet lāzeru uz trijkāja un ieskrūvējiet tā vītņoto skrūvi lāzeru iekšējā vītņē.
- Stūmiet lāzera barošanas/transporthbloķēšanas slēdzi pa labi, lai ieslēgtu lāzeru (A) att., (7).
- Nospiediet (C) vienreiz, lai attēlotu horizontālo lāzera līniju.
- Atzīmējiet uz sienas lāzera horizontālās līnijas garumā divus punktus (P1 un P2) vismaz 9 m (30 pēdu) attālumā vienu no otra.
- Pārvietojiet lāzeru sienas otrā pusē un savietojiet lāzera horizontālo līniju ar punktu P2 (D) att., (2).
- Atzīmējiet uz lāzera līnijas punktu P3 netālu no punkta P1.
- Izmēriet vertikālo attālumu starp punktiem P1 un P3.

9. Ja attālums starp abiem punktiem ir lielāks nekā tabulā noteiktais **pieļaujamais attālums starp punktiem P1 un P3**, kas atbilst attiecīgajam **attālumam starp punktiem P1 un P2**, lāzers jānogādā pilnvarotā apkopes centrā, lai tam veiktu apkopi.

Attālums starp punktiem P1 un P2	Pieļaujamais attālums starp punktiem P1 un P3
9 m (30 pēdas)	6 mm (1/4 collas)
12 m (40 pēdas)	8 mm (5/16 collas)
15 m (50 pēdas)	10 mm (13/32 collas)

Horizontālās līnijas precizitāte: slipi

Lāzera horizontālās līnijas slīpumu var pārbaudīt uz vismaz 9 m (30 pēdas) platais līdzenas vertikālas virsmas.

- Novietojiet trijkāji, kā norādīts (E) att., (1), proti:
 - sienas centrā (D 1/2);
 - prefī sienai tādā attālumā, kas atbilst pusei sienas platuma (D 1/2).
- Novietojiet lāzeru uz trijkāja un ieskrūvējiet tā vītņoto skrūvi lāzeru iekšējā vitnē.
- Stumiet lāzera barošanas/transportbloķēšanas slēdzi pa labi, lai ieslēgtu lāzeru (A) att., (7).
- Nospiediet (3) 3 reizes, lai atļautu horizontālo lāzera līniju un vertikālo lāzera līniju.
- Nomērkējiet lāzera vertikālo līniju pret pirmo stūri vai atskaites punktu (E) att., (1).
- Izmēriet pusi no attāluma uz sienas (D 1/2).
- Kad horizontālā lāzera līnija šķērso pusceļa punktu (D 1/2), atzīmējiet punktu P1.
- Pagrieziet trijkāji tā, lai lāzera vertikālā līnija būtu nomērķēta pret otru stūri vai atskaites punktu (E) att., (2).
- Kad horizontālā lāzera līnija šķērso pusceļa punktu (D 1/2), atzīmējiet punktu P2.
- Izmēriet vertikālo attālumu starp punktiem P1 un P2 (E) att., (3).

11. Ja attālums starp abiem punktiem ir lielāks nekā tabulā noteiktais **pieļaujamais attālums starp punktiem P1 un P2**, kas atbilst attiecīgajam **attālumam (D1)**, lāzers jānogādā pilnvarotā apkopes centrā, lai tam veiktu apkopi.

Attālums (D1)	Pieļaujamais attālums starp punktiem P1 un P2
9 m (30 pēdas)	3 mm (1/8 collas)
12 m (40 pēdas)	4 mm (5/32 collas)
15 m (50 pēdas)	5 mm (7/32 collas)

Vertikālās līnijas precizitāte: vertikāli

Pārbaudiet lāzera horizontālās līnijas vertikālo taisnību šādi.

- Izmēriet durvju stenderes (vai griestu atskaites punkta) augstumu, lai iegūtu augstumu D1 (F) att., (1).
- Novietojiet lāzeru uz grīdas pret durvju stenderi (F) att., (1).
- Stumiet lāzera barošanas/transportbloķēšanas slēdzi pa labi, lai ieslēgtu lāzeru (A) att., (7).
- Nospiediet (3) divreiz, lai atļautu vertikālo lāzera līniju.
- Nomērkējiet lāzera vertikālo līniju pret durvju stenderi vai griestu atskaites punktu.
- Atzīmējiet punktu P1 tur, kur lāzera vertikālā līnija sakrīt ar durvju stenderes augstāko punktu.
- Izmēriet attālumu D1 no punkta, kur lāzera stars atdurās pret grīdu, un atzīmējiet punktu P2.
- Izmēriet attālumu D1 no punkta P2 un atzīmējiet punktu P3.
- Pārvietojiet lāzeru otrā pusē pret punktu P3 un nomērkējiet lāzera vertikālo līniju pret punktu P2 (F) att., (2).
- Savietojiet lāzera vertikālo līniju ar punktiem P2 un P3 uz grīdas, tad atzīmējiet punktu P4 virs durvju stenderes.
- Izmēriet attālumu starp punktiem P1 un P4 (F) att., (3).

12. Ja attālums starp abiem punktiem ir lielāks nekā tabulā noteiktais **pieļaujamais attālums starp punktiem P1 un P4**, kas atbilst attiecīgajam **vertikālajam attālumam (D1)**, lāzers jānogādā pilnvarotā apkopes centrā, lai tam veiktu apkopi.

Vertikālā attāluma (D1) augstums	Pieļaujamais attālums starp punktiem P1 un P4
2,5 m (8 pēdas)	1,5 mm (1/16 collas)
5 m (16 pēdas)	3,0 mm (1/8 collas)
6 m (20 pēdas)	3,6 mm (9/64 collas)
9 m (30 pēdas)	5,5 mm (9/32 collas)

Lāzera lietošana

Ieteikumi par lietošanu

- Vienmēr atzīmējiet lāzera līnijas centru.
- Ja notiek straujas temperatūras maiņas, instrumenta iekšējās detaļas var kustēties un var mazināt precizitāti. Darba laikā regulāri pārbaudiet precizitāti.
- Ja lāzers tiek nomests zemē, pārbaudiet tā kalibrāciju.
- Ja lāzers ir pareizi kalibrēts, tas pašlīmeņojas. Katram lāzera rūpnīcā ir veikta kalibrēšana, lai tas varētu nolīmeņoties, atrodoties uz līdzenas virsmas ar vidēji $\pm 4^\circ$ nobīdi. Nav jāveic manuāla regulēšana.
- Strādājiet ar lāzeru uz līdzenas un taisnas virsmas.

Lāzera izslēgšana

Ja lāzers netiek lietots, barošanas/transportbloķēšanas slēdzim jābūt pastumtam izslēgtā/bloķētā pozīcijā (Ⓐ). attēls, Ⓒ). Ja slēdzis nav nobloķētā pozīcijā, lāzers netiek izslēgts.

Lāzera lietošana ar piederumiem



BRĪDINĀJUMS!

Tā kā citi piederumi, kurus Stanley nav ieteicis un nepiedāvā, nav pārbaudīti lietošanai ar šo lāzeru, var rasties bīstami apstākļi, ja tos lietošiet.

Lietojiet vienīgi tādus Stanley piederumus, kas ieteicami šim modelim. Piederumi, kas paredzēti vienam lāzera, var būt bīstami un izraisīt ievainojuma, ja tos izmanto ar citiem lāzeļiem.

Lāzera apakšpusē atrodas 1/4-20 un 5/8-11 iekšējās vītnes (Ⓒ). attēls), lai uzstādītu patlaban pieejamos un turpmāk iespējamus Stanley piederumus. Lietojiet vienīgi tādus Stanley piederumus, kas paredzēti šim lāzera. Ievērojiet piederumam pievienotos norādījumus.

Piederumus, ko ieteicams lietot kopā ar šo lāzeru, var iegādāties par atsevišķu samaksu no vietējā izplatītāja vai pilnvarotā remontdarbničā. Ja jums ir vajadzīga kāda detaļa, sazinieties ar vietējo Stanley remontdarbniču, kas jums palīdzēs, vai apmeklējiet mūsu tīmekļa vietni <http://www.2helpU.com>.

Lāzera lietošana ar universālo kronšteinu

Lielāko daļu līniju/punktu lāzerus, kam ir 5/8-11 montāžas vītne, var uzstādīt uz universālā kronšteina FMHT77435 (Ⓒ). att.). Universālais kronšteins var būt gan brīvstāvošs, gan arī piestiprināts vairākos veidos:

- aptiniet tā gumijas siksnu ap 5×10 cm stabu vai citu vertikālu priekšmetu;
- piestipriniet ar magnētiem pie metāla sienas;
- piekariet pie sienas, uzliekot uz naglas vai skrūves;
- ar jumta skavu piestipriniet pie iekaramo griestu sijas;
- uzskrūvējiet apakšpusē 5/8-11 vai 1/4-20 vītņi un trijkāja.

Apkope

- Kad lāzers netiek lietots, ar mitru lupatiņu notīriet ārējās virsmas, tad ar mīkstu, sausu lupatiņu noslaukiet lāzera pilnībā sausu, pēc tam uzglabājiet lāzera piederumu kārbā, kas iekļauta komplektācijā.
- Kaut arī lāzera ārpusē ir noturīga pret šķīdinātājiem, tos NEDRĪKST lietot lāzera tīrīšanai.
- Lāzeru nedrīkst glabāt temperatūrā, kas zemāka nekā -20°C (-5°F) vai augstāka nekā 60°C (140°F).
- Lai darbs būtu paveikts precīzi, regulāri pārbaudiet lāzera kalibrāciju.
- Kalibrēšanas pārbaudi un citus apkopes darbus var veikt Stanley apkopes centros.

Problēmu novēršana

Lāzeru nevar ieslēgt

- Pārbaudiet, vai lāzera litiņa jonu akumulators ir pilnībā uzlādēts.
- Lāzeram vienmēr jābūt sausam.
- Ja lāzers ir sakarsis, pārsniedzot 50 °C (120 °F), to nevar ieslēgt. Ja lāzers ir uzglabāts ļoti karstā vidē, nogaidiet, līdz tas atdziest. Tomēr lāzers netiek bojāts, ja tiek nospiests barošanas/transportbloķēšanas slēdzis pirms lāzera atdzišanas līdz normālai darba temperatūrai.

Lāzera līnijas mirgo

Lāzeri veic pašlīmeņošanu visos virzienos ar vidēji 4° nobīdi. Ja lāzers ir sasvērts tiektāl, ka iekšējais mehānisms nespēj veikt pašlīmeņošanu, lāzera stari sāk mirgot, liecinot par to, ka pārsniegts sasvēršanas diapazons. LĪNIJU MIRGOŠANA LIECINA PAR TO, KA LĪNIJAS NAV NOLĪMĒNOTAS HORIZONTĀLI VAI VERTIKĀLI, TĀPĒC TĀS NEVAR IZMANTOT HORIZONTĀLAS VAI VERTIKĀLAS LĪNIJAS ATZĪMĒŠANAI. Novietojiet lāzeru uz taisnākas virsmas.

Lāzera līnijas nepārtrauc kustību

Lāzers ir precizitātes instruments. Tāpēc tas turpina meklēt vertikālo līmeni, ja neatrodas uz stabilas (un nekustīgas) virsmas. Ja līnijas turpina pārvietoties, novietojiet lāzeru uz stabilākas virsmas. Tāpat virsmai jābūt relatīvi līdzenai un taisnai, lai lāzers nostabilizētos.

Apkalpošana un remonts

Piezīme. Ja lāzers ir izjaukts, izstrādājuma garantijas vairs nav spēkā.

Lai saglabātu izstrādājuma DROŠU un UZTICAMU darbību, remontdarbus, apkopi un regulēšanu drīkst veikt tikai pilnvarotā apkopes centrā. Ja remontu vai apkopi veic nekvalificēti darbinieki, var rasties ievainojuma risks. Informāciju par tuvāko Stanley apkopes centru meklējiet vietnē <http://www.2helpU.com>.

Tehniskie dati

	FMHT77595
Gaismas avots	Lāzera diodes
Lāzera viļņu garums	510–530 nm, redzams
Lāzera jauda	≤1,3 mW 2. KLASES LĀZERA IZSTRĀDĀJUMS
Darba diapazons	30 m (100 pēdas) 50 m (165 pēdas) ar detektoru
Darba temperatūra	No -10 līdz 50 °C (no 14 līdz 122 °F)
Uzglabāšanas temperatūra	No -20 līdz 60 °C (no -5 līdz 140 °F)
Vides faktori	Ūdensizturīgs un putekļu izturīgs saskaņā ar IP54

Turinys

- Informacija apie lazerį
- Naudotojo sauga
- Akumulatoriaus įkrovimas
- Lazerinio nivelyro įjungimas
- Lazerinio nivelyro tikslumo patikra
- Lazerinio nivelyro naudojimas
- Techninė priežiūra
- Trikčių šalinimas
- Priežiūra ir remontas
- Specifikacijos

Informacija apie lazerį

Kryžminis lazerinis nivelyras FMHT77595 – 2 klasės lazerinis gaminy. Lazerinis nivelyras – tai išsilyginantis lazerinis įrankis, kurį galima naudoti horizontalaus (gulsčiojo) ir vertikalaus (stačiojo) išlyginimo darbams.

Naudotojo sauga

Saugos rekomendacijos

Toliau pateiktos apibrėžtytys apibūdina kiekvieno signalinio žodelio griežtumą. Perskaitykite šį naudotojo vadovą ir atkreipkite dėmesį į šiuos simbolius.



PAVOJUS! Nurodo kylančią pavojingą situaciją, kurios neišvengę žūsitate arba rimtai susižalosite.



ISPĖJIMAS! Nurodo potencialią pavojingą situaciją, kurios neišvengus galima žūti arba sunkiai susižaloti.



ATSARGIAI! Nurodo potencialią pavojingą situaciją, kurios neišvengus galima nesunkiai arba vidutiniškai sunkiai susižaloti.

PASTABA. Nurodo su sužalojimu nesusijusią situaciją, kurios neišvengus galima padaryti materialinės žalos.

Jeigu turite kokių nors klausimų arba komentarų dėl šio ar kurio nors kito „Stanley“ įrankio, eikite į <http://www.2helpU.com>.

EB atitikties deklaracija



„Stanley“ čia deklaruoja, kad gaminy FMHT77595 dera su direktyvos 1999/5/EB esminiais reikalavimais ir visais kitais nuostatais.

Visą ES atitikties deklaracijos tekstą galima užsisakyti adresu: „Stanley Tools“, Egide Walschaertsstraat 14-16, 2800 Mechelen, Belgium (Belgija) arba atsiųsti iš čia: www.2helpU.com.



ISPĖJIMAS!

Perskaitykite ir išsiaiškinkite visas instrukcijas.

Jei bus nesilaikoma šiame vadove pateiktų įspėjimų ir nurodymų, gali kilti rimto susižalojimo pavojus.

ISAUGOKITE ŠIAS INSTRUKCIJAS



ISPĖJIMAS!

Lazerio spinduliuotės poveikis. Neardykite ir nemodifikuokite lazerinio nivelyro. Viduje nėra dalių, kurių priežiūros darbus galėtų atlikti pats naudotojas. Kitaip gali būti sunkiai sužalotos akys.



ISPĖJIMAS!

Pavojinga spinduliuotė. Naudodami valdymo elementus arba reguliatorius, taip pat – atlikdami kitas nei čia nurodyta procedūras, galite gauti pavojingą spinduliuotės dozę.

Ant jūsų lazerinio nivelyro esančioje etiketėje gali būti pavaizduoti toliau nurodyti simboliai.

Simbolis	Reikšmė
V	Voltai
mW	Milivatai
	Įspėjimas dėl lazerio
nm	Bangų ilgis nanometrais
2	2 klasės lazeris

Įspėjamosios etiketės

Jūsų patogumui ir saugai ant jūsų lazerinio nivelyro pateikiamos toliau nurodytos etiketės.



ĮSPĖJIMASI! Siekdamas sumažinti pavojų susižaloti, naudotojas turi perskaityti šį naudotojo vadovą.



ĮSPĖJIMASI LAZERIO SPINDULIUOTĖ. NEŽIŪRĖKITE TIESIAI Į SPINDULĮ. 2 klasės lazerinis gaminy.

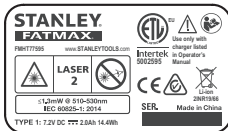

- Jei įrangą naudojama gamintojo nurodytu būdu, gali sumažėti įrangos apsauga.
- Nenaudokite lazerinio nivelyro sprogiyoje aplinkoje, pvz., kur yra liepsniųjų skysčių, dujų arba dulkių. Šis įrankis gali generuoti kibirkštis, nuo kurių gali užsidegti dulksė arba gara.
- Išjungtą lazerinį nivelyrą laikykite vaikams ir nekalifikuotiems asmenims nepasiekiamoje vietoje. Neparengtų naudotojų rankose lazeriniai nivelyrai kelia pavojų.
- Įrankio priežiūrą PRIVALO atlikti tik kvalifikuoti remonto specialistai. Jei bendrosios arba techninės priežiūros darbus atliks nekvalifikuoti asmenys, kas nors gali susižaloti. Informacijos apie artimiausią „Stanley“ serviso centrą rasite <http://www.2helpU.com>.
- Nenaudokite optinių įrankių, pvz., teleskopų ar teodolitų, norėdami pamatyti lazerio spindulį. Kitaip gali būti sunkiai sužalotos akys.
- Nenustatykite lazerinio nivelyro tokioje padėtyje, kurioje kas nors tyčia ar netyčia galėtų pažiūrėti tiesiai į lazerio spindulį. Kitaip gali būti sunkiai sužalotos akys.
- Nenustatykite lazerinio nivelyro šalia atspindinčio paviršiaus, kuris galėtų atspindėti lazerio spindulį ir nukreipti jį į kieno nors akis. Kitaip gali būti sunkiai sužalotos akys.

- Nenaudojamą lazerinį nivelyrą reikia išjungti. Palikus įjungtą lazerinį nivelyrą, padidėja pavojus pažiūrėti į lazerio spindulį.
- Jokiais būdais nemoifikuokite lazerinio nivelyro. Modifikavus įrankį, galima gauti pavojingą spinduliuotės dozę.
- Nenaudokite lazerinio nivelyro, jei netoliese yra vaikų, ir neleiskite vaikams naudotis lazeriniu nivelyru. Kitaip galima sunkiai susižaloti akis.
- Nenuimkite ir negadinkite įspėjamųjų etikečių. Pašalinus etiketes, naudotojas arba kiti asmenys gali netyčia gauti spinduliuotės dozę.
- Nustatykite lazerinį nivelyrą ant lygaus pagrindo. Jei lazerinis nivelyras nukris, jis gali būti apgadintas arba kas nors gali būti rimtai sužalotas.

Asmens sauga

- Dirbdami lazeriniu nivelyru, būkite budrūs, žiūrėkite, ką darote ir vadovaukitės sveika nuovoka. Nenaudokite lazerinio nivelyro būdami pavargę arba apsvaigę nuo narkotikų, alkoholio arba vaistų. Akimirka nukreipus dėmesį, dirbant su lazeriniu nivelyru, galima sunkiai susižaloti.
- Naudokite asmenines apsaugos priemones. Visada naudokite akių apsaugos priemones. Atsisveglinti į darbo aplinką, apsauginės priemonės, pvz., dulkių kaukė, neslystantys saugos batai, šalmas ir klausos apsauga sumažina sužalojimų pavojų.

Įrankio naudojimas ir priežiūra

- Nenaudokite lazerinio nivelyro, jei maitinimo / transportavimo užrakto jungikliu nepavyksta jo įjungti arba išjungti. Bet koks įrankis, kurio negalima valdyti jungikliu, yra pavojingas, jį būtina pataisyti.
- Vadovaukitės šio naudotojo vadovo skyriuje **Techninė priežiūra** pateiktais nurodymais. Naudojant neleistinas dalis arba nesilaikant **techninės priežiūros** nurodymų, gali kilti elektros smūgio arba susižeidimo pavojus.

Akumulatoriaus sauga

Lazerinį nivelyrą FMH77595 maitina ličio jonų akumulatorius.



ĮSPĖJIMASI!

Siekdamas sumažinti pavojų susižaloti, naudotojas turi perskaityti gaminio naudotojo, lazerio saugos ir akumulatoriaus saugos vadovus.

LT

Akumulatoriaus įkrovimas

Ličio jonų akumuliatoriui įkrauti naudokite įkroviklį, pateiktą kartu su lazeriniu nivelyru FMHT77595.

1. Prijunkite viename įkroviklio gale esantį maitinimo kištuką prie elektros lizdo (B pav., 1).
2. Lazerinio nivelyro gale nuimkite prievado dangtelį ir nusukite į šoną (B pav., 2).
3. Įkiškite mažąjį įkroviklio galą į lazerinio nivelyro įkrovimo prievadą (B pav., 3).
4. Palaukite, kol akumulatorius bus visiškai įkrautas. Kol akumulatorius įkraunamas, šviečia maitinimo šviesos diodas.
5. Kai šviesos diodas išsijungs, atjunkite įkroviklį nuo elektros lizdo ir lazerinio nivelyro įkrovimo prievado.
6. Užspauskite prievado dangtelį atgal ant lazerinio nivelyro įkrovimo prievado.

Kai lazerinis nivelyras nenaudojamas, nuslinkite maitinimo / transportavimo užrakto jungiklį KAIRĖN, į užraknimo / IŠJUNGIMO padėtį (A pav., 6), kad taupytumėte akumulatoriaus energiją.

Lazerinio nivelyro įjungimas

1. Padėkite lazerinį nivelyrą ant glotnaus, plokščio ir lygaus pagrindo.
2. Nuslinkite maitinimo / transportavimo užrakto jungiklį dešinėn, į atrakinimo / įjungimo padėtį (A pav., 7).
3. Įsitinkinkite, kad klaviatūroje (A pav., 4) yra **žalias** (> 5 %). Jei **mirksi**, tai reiškia, kad akumulatoriaus įkrovos lygis nesiekia 5 %.
 - Lazeris gali kurį laiką veikti, kol akumulatorius išseks, tačiau lazerio linijos ims greitai silpti.
 - Visiškai įkrovus lazerinį nivelyrą ir vėl įjungus, lazerio linijos vėl bus maksimalaus ryškumo.
4. Kaip parodyta (A pav., 2), paspauskite vieną kartą, kad parodytumėte horizontalią lazerio liniją, antrą kartą, kad parodytumėte vertikalią liniją, ir trečią kartą, kad parodytumėte horizontalią bei vertikalią linijas.

5. Patikrinkite lazerio spindulius. Lazerinis nivelyras išsilygina savaime. Jei lazerinis nivelyras pakreipiamas tiek, kad nebegali išsilyginti (> 4°), lazerio spinduliai ima nuolat mirksėti po du kartus ir klaviatūroje pradeda nuolat mirksėti (A pav., 3).
6. Jei lazerio spinduliai mirksi, vadinasi, lazerinis nivelyras nustatytas nelygiai (nestatmenai) ir NETURĖTŲ būti naudojamas horizontaliai arba vertikalai linijoms žymėti. Pabandykite pastatyti lazerinį nivelyrą ant lygaus pagrindo.
7. Klaviatūroje paspauskite, kad išbandytumėte impulsinį režimą. Klaviatūroje išsijungs (A pav., 5) ir lazerio spinduliai atrodys ne tokie ryškūs, kadangi ims mirksėti itin dideliu dažniu. Impulsinis režimas su ieškikliu naudojamas tik prireikus projektuoti lazerio spindulius dideliu atstumu.
8. Jei BET KURIS iš toliau pateiktų teiginių TEISINGAS, PRIEŠ PRADĖDAMI NAUDOTI lazerinį nivelyrą projekte, perskaitykite **lazerinio nivelyro tikslumo patikros** instrukcijas.

- Lazerinį nivelyrą naudojate pirmą kartą (jei lazerinis nivelyras buvo veikiamas aukštos temperatūros).
- Lazerinio nivelyro tikslumas kurį laiką **nebuvo tikrintas**.
- Lazerinis nivelyras galėjo būti **numestas**.

Lazerinio nivelyro tikslumo patikra

Lazeriniai įrankiai būna užsandinami ir sukalinbruojami gamykloje. **Prieš naudojant lazerinį nivelyrą pirmą kartą** (jei lazerinį nivelyrą veikė aukšta temperatūra), rekomenduojama atlikti tikslumo patikrą. Vėliau patikras reikia vykdyti reguliariai, siekiant užtikrinti darbo tikslumą. Prieš pradėdami vykdyti bet kokias šiame vadove pateiktas tikslumo patikras, žr. šias rekomendacijas:

- Naudokite maksimalų įmanomą plotą / atstumą, artimiausią darbiniam atstumui. Kuo didesnis plotas / atstumas, tuo lengviau matuoti lazerinio nivelyro tikslumą.
- Padėkite lazerinį nivelyrą ant glotnaus, plokščio ir stabilaus pagrindo, kuris būtų lygus abiem kryptims.
- Pažymėkite lazerinio nivelyro spindulio centrinę tašką.

Horizontalios linijos tikslumas – lygis

Norint patikrinti lazerio horizontalios linijos lygį, reikia bent 9 m (30 pėdų) pločio plokščio ir vertikalaus paviršiaus.

1. Pastatykite trikojį viename sienos gale (D pav., ①).
2. Užkelkite lazerinį nivelyrą ant trikojo ir įsukite trikojo srieginę rankenėlę į lizdinį lazerinį sriegį.
3. Nuslinkite maitinimo / transportavimo užrakto jungiklį dešinėn, kad įjungtumėte lazerinį nivelyrą (A pav., ⑦).
4. Vieną kartą paspauskite Ⓞ, kad parodytumėte horizontalią liniją.
5. Lazerio horizontalioje linijoje ant sienos pažymėkite du taškus (P1 ir P2) bent 9 m (30 pėdų) atstumu vieną nuo kito.

6. Perdėkite lazerinį nivelyrą kitame sienos gale ir sulygiuokite lazerio horizontaliąją liniją su tašku P2 (D pav., ②).
7. Pažymėkite tašką P3 ant lazerio linijos, netoli taško P1.
8. Išmatuokite vertikaliąjį atstumą tarp taškų P1 ir P3.

9. Jei jūsų matmuo yra didesnis nei **leistinas atstumas tarp P1 ir P3** atitinkamam atstumui tarp P1 ir P2 (žr. tolesnę lentelę), lazerinį nivelyrą reikia nugabenti į įgaliotąjį serviso centrą.

Atstumas tarp P1 ir P2	Leistinas atstumas Tarp P1 ir P3
9 m (30 pėd.)	6 mm (1/4 col.)
12 m (40 pėd.)	8 mm (5/16 col.)
15 m (50 pėd.)	10 mm (13/32 col.)

Horizontalios linijos tikslumas – pokrypis

Norint patikrinti lazerio horizontalios linijos pokrypį, reikia bent 9 m (30 pėdų) pločio plokščio ir vertikalaus paviršiaus.

1. Pastatykite trikojį, kaip parodyta (E pav., ①), t. y.:
 - sienos centre (D 1/2);
 - priešais sieną – atstumu, lygiu pusei sienos ilgio (D 1/2).
2. Užkelkite lazerinį nivelyrą ant trikojo ir įsukite trikojo srieginę rankenėlę į lizdinį lazerinį sriegį.
3. Nuslinkite maitinimo / transportavimo užrakto jungiklį dešinėn, kad įjungtumėte lazerinį nivelyrą (A pav., ⑦).
4. Paspauskite Ⓞ 3 kartus, kad parodytumėte horizontalią ir vertikalą linijas.

5. Nutaikykite lazerio vertikaląją liniją į pirmąjį kampą arba atskaitos tašką (E pav., ①).
6. Išmatuokite pusinį atstumą per sieną (D1/2).
7. Ten, kur horizontali lazerio linija kerta pusiaukelės tašką (D1/2), pažymėkite tašką P1.
8. Pasukite trikojį, kad vertikali lazerio linija būtų nukreipta į kitą kampą arba atskaitos tašką (E pav., ②).
9. Ten, kur horizontali lazerio linija kerta pusiaukelės tašką (D1/2), pažymėkite tašką P2.
10. Išmatuokite vertikalią atstumą tarp P1 ir P2 (E pav., ③).
11. Jei jūsų matmuo yra didesnis nei **leistinas atstumas tarp P1 ir P2** atitinkamam atstumui (D1) (žr. tolesnę lentelę), lazerinį nivelyrą reikia nugabenti į įgaliotąjį serviso centrą.

Atstumas (D1)	Leistinas atstumas Tarp P1 ir P2
9 m (30 pėd.)	3 mm (1/8 col.)
12 m (40 pėd.)	4 mm (5/32 col.)
15 m (50 pėd.)	5 mm (7/32 col.)

Vertikalios linijos tikslumas – statumas

Patikrinkite lazerio vertikalios linijos statumą.

1. Išmatuokite durų staktos (arba atskaitos taško ant lubų) aukštį, kad gautumėte aukštį D1 (F pav., ①).
2. Pastatykite lazerinį nivelyrą ant grindų, skersai grindų staktos (F pav., ①).
3. Nuslinkite maitinimo / transportavimo užrakto jungiklį dešinėn, kad įjungtumėte lazerinį nivelyrą (A pav., ⑦).
4. Du kartus paspauskite Ⓞ, kad parodytumėte vertikalą liniją.
5. Nutaikykite lazerio vertikaląją liniją į durų staktą arba atskaitos tašką ant lubų.
6. Toje vietoje, kur lazerio vertikali linija sutampa su durų staktos aukščiu, pažymėkite tašką P1.
7. Toje vietoje, kur lazerio spindulys kerta grindis, išmatuokite atstumą D1 ir pažymėkite tašką P2.
8. Nuo P2 išmatuokite atstumą D1 ir pažymėkite tašką P3.
9. Perkelkite lazerį į priešingą taško P3 pusę ir nutaikykite lazerio vertikaląją liniją į tašką P2 (F pav., ②).

10. Sulygiuokite lazerio vertikalią liniją su taškais P2 ir P3 ant grindų, tada pažymėkite tašką P4 virš durų staktos.

11. Išmatuokite atstumą tarp P1 ir P4 (F pav., ③).

12. Jei jūsų matmuo yra didesnis nei **leistinas atstumas tarp P1 ir P4** atitinkamam **vertikaliajam atstumui (D1)** (žr. tolesnę lentelę), lazerinį nivelyrą reikia nugabenti į įgaliotąjį serviso centrą.

Vertikalaus atstumo (D1) aukštis	Leistinas atstumas Tarp P1 ir P4
2,5 m (8 pėd.)	1,5 mm (1/16 colio)
5 m (16 pėd.)	3,0 mm (1/8 col.)
6 m (20 pėd.)	3,6 mm (9/64 col.)
9 m (30 pėd.)	5,5 mm (9/32 col.)

Lazerinio nivelyro naudojimas

Patarimai dėl naudojimo

- Visada pažymėkite lazerio spindulio centrą.
- Pernelyg dideli temperatūros pokyčiai gali sukelti vidinių dalių judėjimą, o tai gali neigiamai paveikti tikslumą. Dirbdami dažnai tikrinkite tikslumą.
- Jeigu lazerinį nivelyrą numestumėte, patikrinkite, kad išitiktumėte, kad jis vis dar sukalibruotas.
- Jei lazerinis nivelyras yra tinkamai sukalibruotas, jis pats išsilygina. Kiekvienas lazerinis nivelyras yra sukalibruojamas gamykloje ir išsilygina, jei tik yra pastatomas ant pagrindo, nuo horizontalios padėties nukrypimo iki $\pm 4^\circ$ kampų. Nereikia atlikti jokių rankinių korekcijų.
- Naudokite lazerinį nivelyrą padėję ant glotnaus, plokščio ir lygaus pagrindo.

Lazerinio nivelyro išjungimas

Kai lazeriu nesinaudojate, paslinkite maitinimo / transportavimo užrakto jungiklį į išjungimo / užrakinimo padėtį (A pav., ⑥). Jei jungiklio nenustatysite į užrakinimo padėtį, lazerinis nivelyras neišsijungs.

Lazerinio nivelyro naudojimas su priedais



ĮSPĖJIMAS!

Kadangi su šiuo lazeriu nebuvo bandomi kiti nei „Stanley“ priedai, juos su šiuo lazeriu naudoti pavojinga.

Naudokite tik „Stanley“ priedus, rekomenduotus naudoti su šiuo modeliu. Priedai, kurie gali būti tinkami naudoti su vienu lazeriu, gali kelti pavojų, jei bus naudojami su kitu lazeriu.

Lazerinio nivelyro apačioje yra 1/4-20 ir 5/8-11 lizdinės srieginės jungtys (C pav.), skirtos dabartiniams arba ateities „Stanley“ priedams. Naudokite tik šiam lazeriui nurodytus „Stanley“ priedus. Vadovaukitės su priedu pateiktais nurodymais.

Šiam lazeriui rekomenduojamų priedų galite papildomai įsigyti iš savo vietinio įgaliotojo atstovo arba įgaliotojo serviso centro. Jei reikia pagalbos rasti kokį nors priedą, susisiekite su artimiausiu „Stanley“ serviso centru arba apsilankykite interneto svetainėje: <http://www.2helpU.com>.

Lazerinio nivelyro naudojimas su daugialype gembe

Daugelis linijinių / taškinių lazerių, turinčių 5/8-11 montavimo srieginę jungtį, gali būti naudojami su daugialype gembe FMHT77435 (C pav.). Daugialypę gembę galima naudoti pastatytą laisvai arba sumontuotą keliais būdais:

- Panaudokite jos guminę juostą ir sumontuokite aplink stulpą (2 x 4 col.) arba kitą vertikalių objektą.
- Panaukite jos galinius magnetus ir pritvirtinkite prie metalinės sijos.
- Užkabinkite jos galinę sraigutį skirtą angą ant vinies arba sraigto sienoje.
- Panaudokite jos lubinį spaustuką, kad užfiksuotumėte ant pakabinamųjų lubų bėgelio.
- Panaudokite apatinį 5/8-11 arba 1/4-20 sriegį ir pritvirtinkite prie trikojo.

Techninė priežiūra

- Kai lazerinis nivelyras nenaudojamas, nuvalykite išorę drėgna šluoste, tada nušluostykite lazerinį nivelyrą minkšta sausa šluoste, kad jis tikrai būtų sausas, ir padėkite sandėliuoti lazerinį nivelyrą pateiktoje komplekto dėžutėje.
- Nors lazerinio nivelyro išorė yra atspari tirpikliams, NIEKADA nenaudokite jų lazeriniam nivelyriui valyti.

- Nelaikykite lazerinio nivelyro žemesnėje nei $-20\text{ }^{\circ}\text{C}$ ($-5\text{ }^{\circ}\text{F}$) arba aukštesnėje nei $60\text{ }^{\circ}\text{C}$ ($140\text{ }^{\circ}\text{F}$) temperatūroje.
- Norėdami, kad rodmens būtų tikslūs, dažnai tikrinkite, ar lazerinis nivelyras yra tinkamai sukalibruotas.
- Kalibravimo patikras ir kitus techninės priežiūros bei remonto darbus gali atlikti „Stanley“ serviso centro specialistai.

Trikčių šalinimas

Lazerinis nivelyras neįsijungia

- Užtikrinkite, kad būtų visiškai įkrautas lazerinio nivelyro ličio jonų akumuliatorius.
- Pasirūpinkite, kad lazerinis nivelyras būtų laikomas sausai.
- Jei lazerinis įrenginys įkaista virš $50\text{ }^{\circ}\text{C}$ ($120\text{ }^{\circ}\text{F}$), jis neįsijungia. Jei lazerinis nivelyras buvo sandėliuojamas labai aukštoje temperatūroje, palaukite, kol jis atvės. Lazerinis nivelyras nesuges, jei paspausite jo maitinimo / transportavimo užrakinimo jungiklį prieš jam atvėstant iki tinkamos darbinės temperatūros.

Lazerio spindulių mirksėjimas

Lazeriniai nivelyrai gali savaime išsilyginti esant iki 4° pokrypiui bet kuria kryptimi. Jei lazerinis nivelyras bus pakreiptas tiek, kad vidinis mechanizmas pats savaime išsilyginti negalės, ims mirksėti lazerinio nivelyro spinduliai, rodydami, kad viršytos pokrypio ribos. **MIRKSINTYS SPINDULIAI REIŠKIA, KAD POKRYPIO RIBOS VIRŠYTOS IR LAZERINIS NIVELYRAS NĖRA GULSČIAS ARBA STAČIAS IR JO NEGALIMA NAUDOTI LYGUMO ARBA STATUMO NUSTATYIMUI ARBA ŽYMĖJIMUI.** Pabandykite pastatykite lazerinį nivelyrą ant lygesnio pagrindo.

Lazerio spinduliai nenustoja judėti

Lazerinis nivelyras yra tikslusis prietaisas. Taigi, jei jis bus pastatytas ant nestabiliaus (ir judančio) pagrindo, lazerinis nivelyras nuolat bandys išsilyginti. Jei spindulys nenustoja judėti, pabandykite padėti lazerinį nivelyrą ant stabilesnio pagrindo. Taip pat patikrinkite, ar pagrindas yra santykinai plokščias ir lygus, kad lazerinis nivelyras būtų stabilus.

Priežiūra ir remontas

Pastaba. Išardžius lazerinį nivelyrą, anuliuojamos visos gaminių garantijos.

Siekiant užtikrinti gaminio SAUGĄ ir PATIKIMUMĄ, remonto, techninės priežiūros ir reguliavimo darbai turi būti atliekami tik įgaliotuose serviso centruose. Remontas arba techninė priežiūra, kurią atlieka ne kvalifikuoti asmenys, gali tapti susižalojimo priežastimi. Informacijos apie artimiausią „Stanley“ serviso centrą rasite <http://www.2helpU.com>.

Specifikacijos

	FMHT77595
Šviesos šaltinis	Lazerio diodai
Lazerio bangos ilgis	510–530 nm, matomas
Lazerio galia	≤1,3 mW 2 KLASĖS LAZERINIS GAMINYS
Veikimo diapazonas	30 m (100 pėd.) 50 m (165 pėd.) su ieškikliu
Veikimo temperatūra	Nuo –10 °C iki 50 °C (nuo 14 °F iki 122 °F)
Sandėliavimo temperatūra	Nuo –20 °C iki 60 °C (nuo –5 °F iki 140 °F)
Aplinka	Nepralaidus vandeniui ir dulkėms pagal IP54

İçindekiler

- Lazer Bilgileri
- Kullanıcı Güvenliği
- Pilin Şarj Edilmesi
- Lazerin Açılması
- Lazer Hassasiyetini Kontrol Etme
- Lazerin Kullanılması
- Bakım
- Sorun Giderme
- Servis ve Onarımlar
- Teknik Özellikler

Lazer Bilgileri

FMHT77595 Çapraz Çizgi lazeri, bir Sınıf 2 lazer ürünüdür. Bu lazer, yatay (tesviye) ve dikey (şakül) hizalama projeleri için kullanılabilen, otomatik seviye ayarlama özelliğine sahip lazer aletidir.

Kullanıcı Güvenliği

Güvenlik Talimatları

Aşağıdaki tanımlar her işaret sözcüğü ciddiyet derecesini gösterir. Lütfen kılavuzu okuyunuz ve bu simgelere dikkat ediniz.

 **TEHLİKE:** Engellenmemesi halinde ölüm veya ciddi yaralanma ile sonuçlanabilecek çok yakın bir tehlikeli durumu gösterir.

 **UYARI:** Engellenmemesi halinde ölüm veya ciddi yaralanma ile sonuçlanabilecek potansiyel bir tehlikeli durumu gösterir.

 **DİKKAT:** Engellenmemesi halinde önemsiz veya orta dereceli yaralanma ile sonuçlanabilecek potansiyel bir tehlikeli durumu gösterir.

İKAZ: Engellenmemesi halinde maddi hasara neden olabilecek, yaralanma ile ilişkisi olmayan durumları gösterir.

Bu ürün veya herhangi bir Stanley aleti hakkında soru veya yorumlarınız varsa <http://www.2helpu.com> adresini ziyaret edin.

AT Uygunluk Beyanatı



Stanley işbu belgeyle FMHT77595 ürününün gerekli düzenlemelere ve 1999/5/EC Direktifinin diğer tüm hükümlerine uygun olduğunu beyan eder.

AB uygunluk beyanatının tam metni Stanley Tools, Egide Walschaertsstraat 14-16, 2800 Mechelen, Belgium adresinden istenebilir veya aşağıdaki internet adresinde mevcuttur: www.2helpu.com.



UYARI:

Tüm talimatları okuyun ve anlamaya çalışın. Bu kılavuzda yer alan uyarı ve talimatlara uyulmaması ciddi yaralanma ile sonuçlanabilir.

TALİMATLARI SAKLAYIN



UYARI:

Lazer Radyasyona Maruziyet. Lazer tesviyesini sökmeyin veya değiştirmeyin. İçinde kullanıcı tarafından onarılabilecek herhangi bir parça yoktur. Ciddi göz yaralanmasıyla sonuçlanabilir.



UYARI:

Tehlikeli Radyasyon. Burada belirtilenlerin haricindeki kontrollerin veya ayarlamaların kullanılması veya prosedürlerin uygulanması, tehlikeli radyasyona maruz kalmayla sonuçlanabilir.

Lazerinizin üzerinde bulunan etiket aşağıdaki semboller içerir.

Sembol	Anlamı
V	Volt
mW	Miliwatt
	Lazer Uyarısı
nm	Nanometre olarak dalga boyu
2	Sınıf 2 Lazer

Uyarı Etiketleri

Sizin konforunuz ve emniyetiniz için, aşağıdaki etiketler lazerin üzerine yerleştirilmiştir.



UYARI: Yaralanma riskini en aza indirmek için kullanıcıları kullanma talimatlarını mutlaka okumalıdır.



UYARI: LAZER RADYASYONU. IŞINA DOĞRU BAKMAYIN. Sınıf 2 Lazer Ürünü.

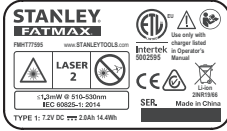

- Ekipman üretici tarafından belirtilmemişse bir şekilde kullanılırsa, ekipman tarafından sağlanan koruma Engelli olabilir.
- Lazeri, yanıcı sıvılar, gazlar ve tozların bulunduğu yerler gibi tehlikeli ortamlarda çalıştırmayın. Bu alet, toz veya dumanları ateşleyebilecek kıvılcımlar çıkarır.
- Kullanılmayan bir lazeri çocukların ve eğitim almamış kişilerin erişemeyeceği bir yerde saklayın. Lazerler, eğitimsiz kullanıcıların elinde tehlikelidir.
- Alet servisi bakımının eğitimli bakım personeli tarafından yapılması ZORUNLUDUR. Eğitimli olmayan personel tarafından yapılan servis veya bakım yaralanmalara neden olabilir. Size en yakın Stanley servisi merkezini öğrenmek için <http://www.2helpU.com> adresini ziyaret edin.
- Lazer ışını görüntülemek için teleskop veya takeometre gibi optik aletleri kullanmayın. Ciddi göz yaralanmasıyla sonuçlanabilir.
- Lazeri, kimsenin kasıtlı ya da kasıtsız bir şekilde doğrudan lazer ışınına bakabileceği bir konuma yerleştirmeyin. Ciddi göz yaralanmasıyla sonuçlanabilir.
- Lazeri, lazer ışınının herhangi birinin gözlerine yansıtma yapabileceği bir yüzeyin yakınına yerleştirmeyin. Ciddi göz yaralanmasıyla sonuçlanabilir.
- Kullanmadığı zaman lazeri kapatın. Lazeri kontrolsüz bırakmak lazer ışınına bakma riskini artırır.
- Lazer üzerinde kesinlikle hiçbir değişiklik yapmayın. Alet üzerinde değişiklik yapılması tehlikeli lazer radyasyonuna maruz kalmaya sonuçlanabilir.

- Lazeri çocukların yakınında çalıştırmayın veya çocukların lazeri çalıştırmasına izin vermeyin. Ciddi göz yaralanması ile sonuçlanabilir.
- Uyarı etiketlerini çıkarmayın veya okunmaz hale getirmeyin. Etiketler çıkarılırsa, kullanıcı ya da başkaları yanlışlıkla radyasyona maruz kalabilir.
- Lazeri düz bir yüzeye sağlam şekilde konumlandırın. Lazer düşerse, hasar görebilir veya ciddi yaralanmalar meydana gelebilir.

Kişisel Güvenlik

- Lazeri kullanırken her zaman dikkatli olun, yaptığınız işe yoğunlaşın ve sağduyulu davranın. Lazeri yorgunken veya ilaç ya da alkolün etkisi altındayken kullanmayın. Lazeri kullanırken bir anlık dikkatsizlik ciddi fiziksel yaralanmayla sonuçlanabilir.
- Koruyucu ekipman kullanın. Daima koruyucu gözlük takın. Çalışma koşullarına bağlı olarak, toz maskesi, kaymayan emniyet ayakkabıları, şapka ve kulaklık gibi koruyucu ekipman giyerek kişisel yaralanmaları azaltabilirsiniz.

Alet Kullanımı ve Bakımı

- Güç/Taşıma Kilitli düğmesi lazeri açmıyor ve kapatmıyorsa aleti kullanmayın. Düğmeyle kontrol edilemeyen tüm aletler tehlikelidir ve tamir edilmeleri gerekir.
- Bu kılavuzun Bakım bölümündeki talimatları uygulayın. İzin verilmeyen parçaların kullanılması veya Bakım talimatlarına uyulmaması elektrik çarpması veya yaralanma tehlikesi yaratabilir.

Pil Güvenliği

FMHT77595 için güç bir Lityum-iyon pil ile sağlanır.



UYARI:

Yaralanma riskini en aza indirmek için ürüne ait Kullanım Kılavuzunu, Lazer Güvenliği Kılavuzu ve Pil Güvenliği bilgilerini okuyun.

Pilin Şarj Edilmesi

Lazerin Li-ion pilini şarj etmek için FMHT77595 lazerle birlikte gelen şarj ünitesini kullanın.

1. Şarj ünitesinin bir ucundaki fişi elektrik prizine takın (Şekil B ①).

2. Lazerin arkasında, giriş kapağını çekin ve yana kaydırarak çıkartın (Şekil (B) (2)).
3. Şarj ünitesinin küçük ucunu bir lazerin şarj portuna takın (Şekil (B) (3)).
4. Pilin tam şarj olmasını bekleyin. Pil şarj olurken Güç LED'i yanmaya devam edecektir.
5. Güç LED'inin ışığı söndükten sonra, şarj ünitesini elektrik prizinden ve lazer şarj portundan çıkartın.
6. Giriş port kapağını lazerin şarj portunun üzerine geri itin.

Pil tasarrufu sağlamak için lazer kullanılmadığında, Güç/Taşıma Kilidi düğmesini SOLA kaydırarak Kilitle/KAPALI konumuna getirin (Şekil (A) (6)).

Lazerin Açılması

1. Lazeri sabit, düz ve dengeli bir zemine yerleştirin.
2. Güç/Taşıma Kilidi düğmesini sağa, Kilit Açık/AÇIK konumuna kaydırarak lazeri açın (Şekil (A) (7)).
3. Tuş takımında (Şekil (A) (4)), seçeneğinin yeşil (> %5) olduğundan emin olun. Eğer ışık **yanıp sönüyorsa** bu durum pil seviyesinin %5'in altında olduğu anlamına gelir.
 - Pil gücü boşalmaya devam ederken lazer kısa süre çalışmaya devam edebilir, ancak lazer çizgileri hızla soluklaşacaktır.
 - Lazer tam şarj olduktan ve lazer yeniden çalıştırdıktan sonra lazer çizgileri yeniden tam parlaklıklarına döner.
4. Şekil (A) (2) içerisinde gösterildiği gibi, tuşuna bir kez basarak bir yatay lazer çizgisi görüntüleyin, dikey çizgiyi görüntülemek için ikinci kez ve bir yatay çizgi ve bir dikey çizgi görüntülemek için üçüncü bir kez basın.

5. Lazer ışınlarını kontrol edin. Lazerler kendi kendine düz olacak şekilde tasarlanmıştır. Lazer otomatik hizalama yapamayacak şekilde çok fazla eğilirse (> 4°), lazer ışınları sürekli olarak iki kez yanıp söner ve tuş takımındaki düğmesi sürekli olarak yanıp söner (Şekil (A) (3)).
6. Lazer ışınları yanıp sönere lazer düz yatay (ya da düşey) değildir ve düzey veya düşeylik belirlemesi ya da işaretlemesi için KULLANILMAMALIDIR. Lazeri düz bir yüzeyde yeniden konumlandırma deneyin.

7. Pulse (Atım) modunu test etmek için tuş takımı üzerindeki tuşuna basın. Tuş takımı üzerinde düğmesi yanar (Şekil (A) (5)) ve lazer ışınları çok hızlı bir şekilde yanıp söndüğü için daha açık görünürler. Pulse (Atım) modunu sadece lazer ışınlarını uzun mesafeli yansıtmak için bir detektör ile birlikte kullanacaksınız.
8. Aşağıdaki bildirimlerden HERHANGİ BİRİ DOĞRU ise, lazeri bir proje için KULLANMADAN ÖNCE **Lazer Hassasiyetini Kontrol Etme** bölümündeki talimatları uygulayarak devam edin.
 - Bu durumda **lazeri ilk kez kullanıyorsunuzdur** (lazerin aşırı sıcaklığa maruz kalması durumunda).
 - Bir süredir lazerin **hassasiyet kontrolü yapılmamıştır**.
 - Lazer **yere düşmüştür**.

Lazer Hassasiyetini Kontrol Etme

Lazer aletleri fabrikada mühürlenir ve kalibre edilir. İşinizin doğruluğundan emin olmak için lazeri ilk kez **kullanmadan önce** (lazerin aşırı sıcaklıklara maruz kalması durumunda) ve daha sonra düzenli olarak bir hassasiyet kontrolü yapmanız önerilir. Bu kılavuzda listelenen hassasiyet kontrollerinden herhangi birini gerçekleştiren aşağıdaki talimatları izleyin:

- Çalışma mesafesine en yakın olan, en geniş alanı/mesafeyi kullanın. Alan/mesafe ne kadar büyük olursa, lazerin hassasiyeti ölçmek o kadar kolaydır.
- Lazeri, her iki yönde aynı seviyede olan engebesiz, düz ve dengeli bir yüzeye yerleştirin.
- Lazer ışınının tam merkezini işaretleyin.

Yatay Çizgi Hassasiyeti - Tesviye

Lazerin yatay çizgisinin tesviyesini kontrol etmek için en az 9m (30') genişliğinde düz bir dikey yüzey gereklidir.

1. Duvarın bir ucuna tripod yerleştirin (Şekil (D) (1)).
2. Lazeri bir tripod üzerine yerleştirin ve tripod üzerindeki vidalı düğmeyi Lazeri üzerindeki somun dişine vidalayın.
3. Lazerin Güç/Taşıma Kilidi düğmesini sağa, Kilit Açık/AÇIK konumuna kaydırarak lazeri açın (Şekil (A) (7)).
4. Yatay bir çizgi görüntülemek için tuşuna basın.

5. Lazerin duvar üzerindeki yatay çizgisi boyunca en az 9m (30') uzaklıkta iki noktayı (P1 ve P2).
6. Lazeri duvarın diğer ucuna yerleştirin ve lazerin yatay çizgisini nokta P2 ile hizalayın (Şekil ②).
7. P3 noktasını P1 noktasına yakın lazer çizgisi üzerinde işaretleyin.
8. P1 ve P3 noktaları arasındaki dikey mesafeyi ölçün.
9. Ölçümünüz aşağıdaki tablodaki ilgili **P1 ve P2 Arasındaki Mesafe** için **P1 ve P3 Arasında İzin Verilebilir Mesafe** değerinden daha büyükse, lazer bir yetkili servis merkezinde servis bakımına alınmalıdır.

P1 ve P2 Arasındaki Mesafe	P1 ve P3 Arasındaki İzin Verilebilir Mesafe
9 m (30')	6mm (1/4")
12 m (40')	8mm (5/16")
15 m (50')	10mm (13/32")

Yatay Çizgi Hassasiyeti - Eğitim

Lazerin yatay çizgisinin eğimini kontrol etmek için en az 9m (30') genişliğinde düz bir dikey yüzey gereklidir.

1. Burada gösterildiği gibi bir tripod yerleştirin, Şekil ①.
 - Duvarın ortasında (D 1/2).
 - Duvarın önünde, duvarın yansı kadar bir mesafede (D 1/2).
2. Lazeri bir tripod üzerine yerleştirin ve tripod üzerindeki vidalı düğmeyi Lazeri üzerindeki somun dişine vidalayın.
3. Lazerin Güç/Taşıma Kilidi düğmesini sağa, Kilit Açık/AÇIK konumuna kaydırarak lazeri açın (Şekil ① ⑦).
4. Yatay bir çizgi ve dikey bir çizgi görüntülemek için ② düğmesine 3 kez basın.
5. Lazerin dikey çizgisini ilk köşe veya referans noktasına hedefleyin (Şekil ① ①).
6. Duvarın yansının mesafesini ölçün (D1/2).
7. Yatay lazer çizgisinin yarım noktadan geçtiği yerde (D1/2), P1 noktasını işaretleyin.
8. Lazerin dikey çizgisinin başka bir köşeye veya referans noktasına yönlendirilmesi için tripodu döndürün (Şekil ② ②).

9. Yatay lazer çizgisinin yarım noktadan geçtiği yerde (D1/2), P2 noktasını işaretleyin.
10. P1 ve P2 noktaları arasındaki dikey mesafeyi ölçün (Şekil ① ③).
11. Ölçümünüz aşağıdaki tablodaki ilgili **Mesafe (D1)** için **P1 ve P2 Arasında İzin Verilebilir Mesafe** değerinden daha büyükse, lazer bir yetkili servis merkezinde servis bakımına alınmalıdır.

Mesafe (D1)	P1 ve P2 Arasındaki İzin Verilebilir Mesafe
9 m (30')	3mm (1/8")
12 m (40')	4mm (5/32")
15 m (50')	5mm (7/32")

Yatay Çizgi Hassasiyeti - Şakül

Lazerin dikey çizgisinin düşeyliğini kontrol etme.

1. D1 yüksekliğini elde etmek için bir kapı kenarı (veya tavandaki bir referans noktası) yüksekliğini ölçün (Şekil ① ①).
2. Lazeri kapı kenarından zemine yerleştirin, (Şekil ① ①).
3. Lazerin Güç/Taşıma Kilidi düğmesini sağa, Kilit Açık/AÇIK konumuna kaydırarak lazeri açın (Şekil ① ⑦).
4. Dikey bir çizgi görüntülemek için ② düğmesine iki kez basın.
5. Lazerin dikey çizgisini kapı kenarına veya tavandaki referans noktasına doğru hedefleyin.
6. Lazerin dikey çizgisini kapı kenarının yüksekliğiyle karşılaştığı yeri P1 noktası olarak işaretleyin.
7. Lazer ışınının zeminde denk geldiği yerden itibaren D1 mesafesini ölçün ve bunu P2 noktası olarak işaretleyin.
8. P2 noktasından D1 mesafesini ölçün ve bunu da P3 noktası olarak işaretleyin.
9. Lazeri P3 noktasının karşı tarafına taşıyın ve lazerin dikey çizgisini P2 noktasına doğru yönlendirin (Şekil ① ②).
10. Lazerin dikey çizgisini zemindeki P2 ve P3 noktalarıyla hizalayın ve kapı kenarı üzerinde P4 noktasını işaretleyin.
11. P1 ve P4 noktaları arasındaki mesafeyi ölçün (Şekil ① ③).

- 12.** Ölçümünüz aşağıdaki tablodaki ilgili **Dikey Mesafe (D1)** için **P1 ve P4 Arasında İzin Verilebilir Mesafe** değerinden daha büyükse, lazer bir yetkili servis merkezinde servis bakımına alınmalıdır.

Dikey Mesafenin Yüksekliği (D1)	P1 ve P4 Arasında İzin Verilebilir Mesafe
2,5 m (8")	1,5 mm (1/16")
5m (16")	3,0mm (1/8")
6 m (20")	3,6mm (9/64")
9m (30")	5,5mm (9/32")

Lazerin Kullanılması

Çalıştırma ile İlgili İpuçları

- Lazer tarafından yaratılan ışının daima merkezini işaretleyin.
- Aşırı sıcaklık değişiklikleri, dahili parçaların hareketine neden olabilir ve bu da hassasiyeti etkileyebilir. Çalışırken hassasiyeti sık sık kontrol edin.
- Lazer yere düşürülüyse, kalibre edildiğinden emin olmak için kontrol edin.
- Lazer doğru kalibre edildiği sürece, lazer kendiliğinden seviye ayarlayabilir. Her lazer, ortalama $\pm 4^\circ$ seviyedeki düz bir yüzeye yerleştirildiğinde seviye bulacak şekilde fabrikada kalibre edilir. Herhangi bir manuel ayarlama gerekmez.
- Lazeri sabit, düz ve dengeli bir zeminde kullanın.

Lazerin Kapatılması

Lazer kullanılmadığında Güç/Taşıma Kilidi düğmesini KAPALI/ Kilitleti konumuna kaydırın (Şekil **A** **6**). Düşme Kilitleti konumuna getirilmezse lazer kapanmaz.

Lazerleri Aksesuarlarla Kullanma



UYARI:

Stanley tarafından sunulanlar dışındaki aksesuarlar bu lazer üzerinde test edilmediğinden, söz konusu aksesuarların bu lazerle birlikte kullanılması tehlikeli olabilir.

Sadece bu model ile kullanılmak üzere önerilen Stanley aksesuarlarını kullanın. Bir lazer için uygun olabilecek aksesuarlar, başka bir lazerle kullanıldığında yaralanma tehlikesine neden olabilir.

Lazerin alt kısmı, mevcut veya gelecekteki Stanley aksesuarlarının monte edilebilmesi için 1/4-20 ve 5/8-11 dişli dişler ile donatılmıştır (Şekil **C**). Sadece bu lazerle kullanılabileceği belirtilen Stanley aksesuarlarını kullanın. Aksesuarla belirtilen talimatları izleyin.

Bu lazerle birlikte kullanılmak için önerilen aksesuarlar, yerel bayinizden veya yetkili servis merkezinizden ek bir ücret ödeyerek edinilebilir. Herhangi bir aksesuarı bulmak için yardıma ihtiyacınız varsa, lütfen en yakın Stanley servis merkezine başvurun veya web sitemizi ziyaret edin: <http://www.2helpU.com>.

Çok Amaçlı Brakete Sahip Lazeri Kullanma

Bir 5/8-11 montaj dişine sahip çoğu çizgi/nokta lazeri, Multibracket FMHT77435 ile birlikte kullanılabilir (Şekil **C**). Bu çok amaçlı braket ayak olarak kullanılabilir veya çeşitli şekillerde monte edilebilir:

- Bir direk, 2"x4" veya diğer dikey nesnenin etrafında onun lastik şeridini kullanın.
- Bir metal kirişe karşı arka mıknatıslarını kullanın.
- Arka vida deliğini duvardaki bir çivi veya vida üzerine getirerek asın.
- Bir asma tavanda onu hat üzerinde tutmak için tavan kelepçesini kullanın.
- Bir tripod eklemek için alt 5/8-11 veya 1/4-20 dişini kullanın.

Bakım

- Lazer kullanılmadığında, dış kısımlarını nemli bir bezle temizleyin, kuru olduğundan emin olmak için lazeri yumuşak kuru bir bezle silin ve ardından lazeri ürünle birlikte gelen takım kutusuna koyun.
- Lazerin diş kısmı solvente dirençli olmasına rağmen, ASLA lazeri temizlemek için solvent kullanmayın.
- Lazer ünitenizi -20 °C (-5 °F) altı veya 60 °C (140 °F) üzeri sıcaklıklarda muhafaza etmeyin.
- Çalışmalarınızın doğruluğunu korumak için lazerin doğru kalibre edildiğinden emin olmak amacıyla sık sık kontrol edin.
- Kalibrasyon kontrollerinin yanı sıra diğer bakım ve onarım işleri Stanley servis merkezleri tarafından yapılabilir.

Sorun Giderme

Lazer Açılmıyor

- Lazerin Li-Ion pilinin tam şarj edildiğinden emin olun.
- Lazeri kuru yerde sakladığınızdan emin olun.
- Lazer ünitesi 50 °C'nin (120 °F) üzerinde ısınırsa, ünite açılmaz. Lazer aşırı sıcak bir ortamda saklandıysa, soğumasını bekleyin. Lazerli nivo aygıtı doğru çalışma sıcaklığına soğutmadan Güç/Taşıma Kilidi düğmesine basılmasından dolayı hasar görmez.

Lazer Işınları Yanıp Sönüyor

Lazerler kendi kendini her yöne ortalama 4° dengeleyecek şekilde tasarlanmıştır. Lazer, dahili mekanizmanın kendi kendini düzeltemeyecek şekilde çok fazla eğilmesi halinde, eğim aralığının aşıldığını belirtmek için yanıp söner. LAZERDEN ÇIKAN YANIP SÖNEN IŞIKLAR DÜZ YATAY YA DA DÜŞEY DEĞİLDİR VE DÜZEY VEYA DÜŞEYLİK BELİRLEMESİ YA DA İŞARETLEMESİ İÇİN KULLANILMAMALIDIR. Lazeri daha düz bir yüzeyde yeniden konumlandırmayı deneyin.

Lazer Işınları Sürekli Hareket Ediyor

Lazer hassas bir alettir. Bu nedenle, sabit (ve hareketsiz) bir yüzeye yerleştirilmediği takdirde, alet düz konumunu bulmaya çalışacaktır. Işın hareket etmeye devam ederse, lazeri daha sabit bir yüzeye yerleştirmeye çalışın. Ayrıca, lazerin sabit olabilmesi için zeminin nispeten düz ve dengeli olduğundan emin olmaya çalışın.

Servis ve Onarımlar

Not: Lazerli nivo nun sökülmesi halinde, ürünün bütün garantileri geçersiz olur.

Ürün GÜVENLİĞİ ve GÜVENİRLİĞİNİ sağlamak için onarım, bakım ve ayarlar yetkili servis merkezleri tarafından yapılmalıdır. Eğitimli olmayan personel tarafından yapılan servis veya bakım yaralanma riski doğurabilir. Size en yakın Stanley servis merkezini öğrenmek için <http://www.2helpU.com> adresini ziyaret edin.

Teknik Özellikler

	FMHT77595
Işık Kaynağı	Lazer diyotları
Lazer Dalga Boyu	510–530 nm görünür
Lazer Gücü	≤1,3 mW SINIF 2 LAZER ÜRÜNÜ
Çalışma Aralığı	30m (100') Detektör ile 50 m (165')
Çalışma Sıcaklığı	-10°C ila 50°C (14°F ila 122°F)
Saklama Sıcaklığı	-20°C ila 60°C (-5°F ila 140°F)
Çevresel Koruma Sınıfı	IP54 Su ve Toza Karşı Dayanıklılık

Sadržaj

- Informacije o laseru
- Sigurnost korisnika
- Punjenje baterije
- Uključivanje lasera
- Provjera točnosti lasera
- Uporaba lasera
- Održavanje
- Otklanjanje poteškoća
- Servis i popravci
- Specifikacije

Informacije o laseru

Križni laser FMHT77595 laserski je proizvod razreda 2. Laser je laserski alat sa samoporavnanjem koji se može upotrebljavati za projekte vodoravnog (ravnog) i okomitog (uspravnog) poravnanja.

Sigurnost korisnika

Sigurnosne smjernice

Definicije navedene u nastavku opisuju razinu ozbiljnosti svih upozorenja. Pročitajte priručnik i obratite pažnju na ove simbole.

 **OPASNOST:** Označava neposrednu rizičnu okolnost koja će, ako se ne izbjegne, rezultirati ozbiljnim ozljedama ili smrću.

 **UPOZORENJE:** Označava potencijalno rizičnu okolnost koja, ako se ne izbjegne, može rezultirati ozbiljnim ozljedama ili smrću.

 **OPREZ:** Označava potencijalno rizičnu okolnost koja, ako se ne izbjegne, može rezultirati manjim ili srednje teškim ozljedama.

NAPOMENA: Označava praksu koja nije vezana uz osobne ozljede koja, ako se ne izbjegne, može rezultirati oštećenjem imovine.

Ako imate bilo kakvih pitanja ili komentara o ovom ili nekom drugom Stanley alatu, posjetite <http://www.2helpU.com>.

Izjava o usklađenosti EZ-a



Stanley ovime izjavljuje da je proizvod FMHT77595 usklađen s osnovnim zahtjevima i svim drugim odredbama smjernice 1999//EC.

Cijeli tekst izjave o usklađenosti EU-a možete zatražiti od tvrtke Stanley Tools, Egide Walschaertsstraat 14-16, 2800 Mechelen, Belgija ili ga možete pronaći na sljedećoj internetskoj stranici: www.2helpu.com.



UPOZORENJE:

Pročitajte i proučite sve upute. Nepoštivanje upozorenja i uputa navedenih u nastavku može rezultirati strujnim udarom, požarom i/ili ozbiljnim ozljedama.

SACUVAJTE OVE UPUTE



UPOZORENJE:

Lasersko zračenje. Lasersku libelu nemojte rastavljati ni modificirati. Unutar uređaja nema dijelova koje bi korisnik mogao popraviti. Mogu nastati ozbiljna oštećenja vida.



UPOZORENJE:

Opasno zračenje. Upotreba kontrola na nepropisne načine, prilagođavanje ili postupci koji ovdje nisu navedeni mogu rezultirati opasnim izlaganjem zračenju.

Oznake na alatu mogu sadržavati sljedeće simbole.

Simbol	Značenje
V	volti
mW	milivati
	Upozorenje o laseru
nm	Valna duljina u nanometrima
2	Laser klase 2

Oznake upozorenja

Na laseru se nalaze sljedeće sigurnosne oznake.



UPOZORENJE: Pročitajte priručnik s uputama kako biste smanjili rizik od ozljeda.



UPOZORENJE: LASERSKO ZRAČENJE. NE GLEDAJTE U ZRAKU. Laserski proizvod klase 2.

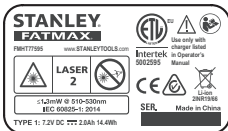

- **Ako se oprema koristi na način koji nije odredio proizvođač, zaštita koju pruža oprema može biti oštećena.**
- **Laser ne koristite u eksplozivnom okruženju, kao što je blizina zapaljivih tekućina, plinova ili prašine.** Ovaj alat stvara iskre koje mogu zapaliti prašinu ili pare.
- **Laser koji nije u uporabi pohranite izvan dohvata djece i drugih nestručnih osoba.** Laseri su opasni u rukama nestručnih korisnika.
- **Alat smije servisirati samo stručno osoblje.** Popravci, servisiranje ili održavanje od strane nestručnih osoba mogu rezultirati ozljedama. Da biste pronašli najbliži servis za Stanley, posjetite <http://www.2helpU.com>.
- **Za gledanje laserske zrake ne koristite optička pomagala kao što su teleskopi ili dalekozori.** Mogu nastati ozbiljna oštećenja vida.
- **Laser ne postavljajte na mjestima na kojima bi netko mogao gledati u lasersku zraku.** Mogu nastati ozbiljna oštećenja vida.
- **Laser ne postavljajte u blizini reflektirajućih površina koje bi lasersku zraku mogle reflektirati prema nečijim očima.** Mogu nastati ozbiljna oštećenja vida.
- **Isključite laser kad nije u upotrebi.** Ostavljanje lasera uključenim povećava rizik od gledanja u lasersku zraku.
- **Ni na koji način ne mijenjajte uređaj.** Izmjena alata može rezultirati izlaganjem opasnom laserskom zračenju.
- **Ne koristite laser u blizini djece i ne dopustite djeci da ga koriste.** Mogu nastati ozbiljna oštećenja vida.
- **Ne uklanjajte i ne prekrivajte oznake upozorenja.** Ako se oznake uklone, korisnik ili druge osobe mogu se izložiti zračenju.
- **Čvrsto postavite laser na ravnu površinu.** Ako laser padne, može doći do oštećenja lasera ili teške ozljede.

Osobna sigurnost

- **Prilikom rada s električnim alatom budite oprezni, usredotočeni i primjenjujte zdravorazumski pristup.** Ne koristite laser ako ste umorni ili pod utjecajem droga, alkohola ili lijekova. Trenutak nepažnje tijekom rada s uređajem može dovesti do ozbiljnih ozljeda.
- **Koristite opremu za osobnu zaštitu.** Uvijek koristite zaštitu za oči. Ovisno o radnim uvjetima, zaštitna oprema kao što je maska protiv prašine, neklizajuće sigurnosne cipele, kaciga i zaštita sluha smanjit će mogućnost ozljeda.

Upotreba i čuvanje alata

- **Ne upotrebljavajte laser ako prekidač za napajanje/ blokadu transporta ne uključuje ili ne isključuje laser.** Svaki električni alat kojim se ne može upravljati pomoću prekidača predstavlja opasnost i potrebno ga je popraviti.
- **Slijedite upute u odjeljku Održavanje u ovom priručniku.** Upotreba neodobrenih dijelova ili nepoštovanje **Uputa za održavanje** mogu uzrokovati strujni udar ili ozljede.

Sigurnost baterije

Laser FMHT7595 napaja se litij-ionskom baterijom.



UPOZORENJE:

Da biste smanjili rizik od ozljeda, pročitajte priručnik za upotrebu proizvoda, priručnik o sigurnosti lasera i sigurnosni priručnik za baterije.

Punjenje baterije

Upotrijebite jedinicu za punjenje pakiranu s laserom FMHT7595 da napunite litij-ionsku bateriju lasera.

1. Umetnite električnu utičnicu na jednom kraju jedinice za punjenje u električnu utičnicu (slika (B) ①).
2. Na stražnjem dijelu lasera povucite poklopac priključka i stavite ga u stranu (slika (B) ②).
3. Umetnite mali kraj jedinice za punjenje u priključak za punjenje lasera (slika (B) ③).
4. Pustite da se baterija potpuno napuni. LED za napajanje ostaje uključena dok se baterija puni.
5. Kada se isključi LED za napajanje, odspojite jedinicu za napajanje s električne utičnice i priključka za punjenje lasera.

6. Gurnite poklopac priključka natrag na priključak za punjenje lasera.

Kada se laser ne upotrebljava, pazite da prekidač za blokadu napajanja/transporta bude postavljen u položaj blokirano/ISKLUČENO (slika (A) (5)) da sačuvate napajanje baterija.

Uključivanje lasera

1. Postavite laser na glatku, plosnatu, ravnu površinu.
2. Gurnite prekidač za blokadu napajanja/transporta udesno u položaj blokirano/UKLUČENO (slika (A) (7)).
3. Na tipkovnici (slika (A) (4)) osigurajte da (6) bude zelena (> 5 %). Ako (6) treperi, to znači da je napunjenost baterije ispod 5%.
 - Laser može nastaviti raditi kratko vrijeme dok se baterija nastavlja prazniti, ali će se linije lasera brzo ugasiiti.
 - Kada potpuno napunite laser i ponovno uključite laser, linije lasera vraćaju se na punu svjetlinu.
4. Prema prikazu na slici (A) (2) jedanput pritisnite (8) da prikazete vodoravnu liniju lasera, drugi puta da prikazete okomitu liniju lasera i treći puta da prikazete vodoravnu liniju i okomitu liniju.
5. Provjerite laserske zrake. Laser je projektiran za samoporanvanje. Ako se laser toliko nagne da se ne može sam poravnati (> 4°), laserske zrake stalno će dvaput zatreptati i (9) stalno će treptati na tipkovnici (slika (A) (3)).
6. Ako laserske zrake trepere, laser nije niveliran (ili okomit) i NE MOŽE SE UPOTRIJEBITI za određivanje ili označavanje ravnine ili okomice. Pokušajte premjestiti laser na ravnu površinu.

7. Pritisnite (9) na tipkovnici da ispitate impulsni način rada. (9) će zasvijetliti na tipkovnici (slika (A) (5)) i laserske zrake postat će svjetlije zato što trepere na vrlo velikoj brzini. Upotrebljavat ćete impulsni način rada s detektorom da se projicira dugi raspon laserske zrake.
8. Ako NEKA od sljedećih izvaja TOČNA, nastavite slijediti upute u odlomku **Provjera točnosti lasera PRIJE UPORABE LASERA** za projekt.

- Po prvi puta upotrebljavate laser (u slučaju lasera koji je bio izložen ekstremnim temperaturama).
- Laser neko vrijeme niste provjeravati što se tiče točnosti.
- Laser je možda bio ispušten.

Provjera točnosti lasera

Laserski alati hermetički su zatvoreni i kalibrirani u tvornici. Preporučujemo da obavite provjeru točnosti prije prve uporabe lasera (u slučaju lasera koji je bio izložen ekstremnim temperaturama), a zatim redovito kako biste osigurali točnost rada. Kada obavljate provjere točnosti navedene u ovom priručniku, slijedite ove smjernice:

- Upotrijebite najveće moguće područje/udaljenost koja je najbliža radnoj udaljenosti. Što je veće područje/udaljenost, to je lakše izmjeriti točnost lasera.
- Postavite laser na glatku, ravnu i stabilnu površinu koja je poravnata u svim smjerovima.
- Označite središte laserske zrake.

Točnost vodoravne linije - poravnatost

Provjera nagiba vodoravne laserske linije zahtijeva ravnu površinu širine od najmanje 9 m (30').

1. Postavite tronožac na jedan kraj zida (slika (D) (1)).
2. Postavite laser na tronožac i vijkom zategnite navojnu ručicu na tronožac u ženski navoj na laser.
3. Gurnite prekidač za blokadu napajanja/transporta udesno da uključite laser (slika (A) (7)).
4. Jedanput pritisnite (8) da prikazete vodoravnu liniju.
5. Označite dvije točke (P1 i P2) udaljene najmanje 9 m (30') uzduž duljine vodoravne laserske linije na zidu.
6. Premjestite laser na drugi kraj zida i poravnajte vodoravnu lasersku liniju s točkom P2 (slika (D) (2)).
7. Označite točku P3 na laserskoj liniji blizu točke P1.
8. Izmjerite okomitu udaljenost između točki P1 i P3.
9. Ako je vaše mjerenje veće od dopuštene udaljenosti između P1 i P3 za odgovarajuću udaljenost između P1 i P2 u sljedećoj tablici, ovlašteni servisni centar mora servisirati laser.

Udaljenost između P1 i P2	Dopuštena udaljenost između P1 i P3
9 m (30')	6 mm (1/4")
12 m (40')	8 mm (5/16")
15 m (50')	10 mm (13/32")

Točnost vodoravne linije - nagib

Provjera nagiba vodoravne laserske linije zahtijeva ravnu okomitu površinu širine od najmanje 9 m (30').

1. Postavite tronožac prema prikazu na slici (E ①) koji je:
 - Na središtu zida (D 1/2).
 - Na prednjem dijelu zida na udaljenosti od polovice veličine zida (D 1/2).
2. Postavite laser na tronožac i vijkomategnite navojnu ručicu na tronožac u ženski navoj na laser.
3. Gurnite prekidač za blokadu napajanja/transporta udesno da uključite laser (slika (A ⑦)).
4. Tripud pritisnite (Ⓢ) da prikažete vodoravnu liniju i okomitu liniju.
5. Usmjerite okomitu lasersku liniju na prvi kut ili referencijsku točku (slika (E ①)).
6. Izmjerite polovicu udaljenosti preko zida (D1/2).
7. Na mjestu na kojem vodoravna laserska linija prelazi policu točke (D1/2) označite točku P1.
8. Okrenite tronožac tako da okomita linija lasera bude usmjerena u drugi ugao ili referencijsku točku (slika (E ②)).
9. Na mjestu na kojem vodoravna laserska linija prelazi policu točke (D1/2) označite točku P2.
10. Izmjerite okomitu udaljenost između P1 i P2 (slika (E ③)).
11. Ako je vaše mjerenje veće od **dopuštene udaljenosti između P1 i P2** za odgovarajuću udaljenost (D1) u sljedećoj tablici, ovlašteni servisni centar mora servisirati laser.

Udaljenost (D1)	Dopuštena udaljenost između P1 i P2
9 m (30')	3 mm (1/8")
12 m (40')	4 mm (5/32")
15 m (50')	5 mm (7/32")

Točnost okomite linije - uspravnost

Provjera uspravnosti okomite laserske linije.

1. Izmjerite visinu dovratnika (ili referencijsku točku na zidu) da dobijete visinu D1 (slika (F ①)).
2. Postavite laser na pod nasuprot dovratniku (slika (F ①)).
3. Gurnite prekidač za blokadu napajanja/transporta udesno da uključite laser (slika (A ⑦)).
4. Dvaput pritisnite (Ⓢ) da prikažete okomitu liniju.
5. Usmjerite okomitu lasersku liniju prema dovratniku ili referencijskoj točki na stropu.
6. Na mjestu na kojem okomita linija lasera prelazi visinu dovratnika označite točku P1.
7. Od mjestu na kojem laserska zraka udara u pod izmjerite udaljenost D1 i označite je kao točku P2.
8. Od P2 izmjerite udaljenost D1 i označite je kao točku P3.
9. Premjestite laser na suprotnu stranu točke P3 i usmjerite okomitu lasersku liniju prema točki P2 (slika (F ②)).
10. Poravnajte okomitu liniju lasera s točkama P2 i P3 na podu i označite točku P4 iznad dovratnika.
11. Izmjerite udaljenost između P1 i P4 (slika (F ③)).
12. Ako je vaše mjerenje veće od **dopuštene udaljenosti između P1 i P4** za odgovarajuću okomitu udaljenost (D1) u sljedećoj tablici, ovlašteni servisni centar mora servisirati laser.



Visina okomite udaljenosti (D1)	Dopuštena udaljenost između P1 i P4
2,5 m (8')	1,5 mm (1/16")
5 m (16')	3,0 mm (1/8")
6 m (20')	3,6 mm (9/64")
9 m (30')	5,5 mm (9/32")

Uporaba lasera

Savjeti za uporabu

- Uvijek označite središte zrake koju je kreirao laser.
- Ekstremne promjene temperature mogu dovesti do pomicanja unutrašnjih dijelova, što može utjecati na točnost. Često provjeravajte točnost tijekom rada.
- Ako ikada ispuštite laser, provjerite da je još uvijek kalibriran.
- Dokle god je laser pravilno kalibriran, laser ima samoporavnanje. Svaki se laser kalibrira u tvornici da se pronađe poravnatost tako što se postavlja na ravnu površinu s prosječnom poravnatosti od $\pm 4^\circ$. Nisu potrebna ručna prilagodavanja.
- Upotrebljavajte laser na glatkoj, plosnatoj, ravnoj površini.

Isključivanje lasera

Pomaknite prekidač napajanja/blokade pri transportu u ISKLJUČENI/blokirani položaj (slika  ) kada laser nije u upotrebi. Ako se prekidač ne postavi u položaj blokirano, laser se ne isključuje.

Uporaba lasera s priborom



UPOZORENJE:

Budući da pribor koji nije u ponudi tvrtke Stanley nije ispitan s ovim laserom, uporaba takvog pribora s ovim laserom može biti opasna.

Upotrebljavajte samo Stanley pribor koji je preporučen za uporabu s ovim modelom. Pribor koji je prikladan za jedan laser može predstavljati opasnost od ozljede kada se upotrebljava s drugim laserom.

Dno lasera ima ženske navoje 1/4-20 i 5/8-11 (slika ) za priključivanje sadašnjeg ili budućeg Stanley pribora.

Upotrebljavajte samo Stanley pribor koji je naveden za uporabu s ovim laserom. Slijedite upute isporučene s priborom.

Preporučeni pribor za uporabu s ovim laserom dostupan je uz nadoplatu kod lokalnog dobavljača ili u ovlaštenom servisnom centru. Ako trebate pomoć pri pronalazanju pribora, obratite se najbližem Stanley servisnom centru ili posjetite internetsku stranicu: <http://www.2helpU.com>.

Uporaba lasera s višestrukim nosačem

Većina linijskih/točkastih lasera koji imaju montažni navoj 5/8-11 može se upotrijebiti s višestrukim nosačem FMHT77435 (slika ). Višestruki nosač može se upotrijebiti kao samostojeći ili ugrađen na nekoliko načina:

- Upotrijebite njegovu gumenu vrpcu oko stupa, 2"x4", ili drugog okomitog predmeta.
- Upotrijebite njegove stražnje magnete uz metalnu gredu.
- Objesite njegov otvor za vijak iznad čavla ili vijka na zid.
- Upotrijebite njegovu stropnu stezaljku da ga držite na vodilici za ovješeni/spušteni strop.
- Upotrijebite dno 5/8-11 ili navoj 1/4-20 da ga pričvrstite na tronožac.

Održavanje

- Kada se laser ne upotrebljava, očistite vanjske dijelove vlažnom krpom, obrišite laser mekom suhom krpom da ga osušite, a zatim spremite laser u isporučenu kutiju za komplet.
- Iako je vanjski dio lasera otporan na otapala, NIKADA ne upotrebljavajte otapala za čišćenje lasera.
- Ne čuvajte laser na temperaturama nižima od -20°C (-5°F) ili višima od 60°C (140°F).
- Da zadržite točnost rada, često provjeravajte laser da osigurujete da je pravilno kalibriran.
- Provjere kalibracije i druge radove održavanja i popravaka mogu obaviti Stanley servisni centri.

Otklanjanje poteškoća

Laser se ne uključuje

- Osigurajte da litij-ionska baterija lasera bude potpuno napunjena.
- Svakako držite laser suhim.
- Ako se laserska jedinica zagrije na iznad 50°C (120°F), jedinica se neće uključiti. Ako se laser čuvao na izrazito vrućim temperaturama, pustite ga da se ohladi. Libela lasera neće se oštetiti ako se upotrijebi prekidač za blokadu napajanja/transporta prije rashlađivanja na odgovarajuću radnu temperaturu.

Bljeskanje laserskih zraka

Laseri su projektirani za samoporavnanje do prosječno 4° u svim smjerovima. Ako se laser toliko nagne da se unutrašnji mehanizam ne može sam poravnati, laserska zraka bljeska i označava da je prekoračen raspon nagiba. **BLJESKAJUĆE LASERSKE ZRAKE KOJE JE KREIRAO LASER NISU PORAVNATE ILI USPRAVNE I NE TREBAJU SE UPOTRIJEBITI ZA ODREĐIVANJE ILI OZNAČAVANJE PORAVNATOSTI ILI USPRAVNOSTI.** Pokušajte premjestiti laser na ravniju površinu.

Laserske zrake se ne prestaju pomicati

Laser je precizan instrument. Stoga će on nastaviti s pokušajima da pronađe poravnatost ako se ne postavi na stabilnu (i nepokretnu) površinu. Ako se zraka ne prestane pomicati, pokušajte staviti laser na stabilniju površinu. Također pokušajte osigurati da površina bude relativno plosnata i ravna tako da laser bude stabilan.

Servis i popravci

Napomena: *Rastavljanje libele lasera znači gubitak jamstva na proizvod.*

Da omogućite SIGURNOST i POUZDANOST proizvoda, popravke, održavanje i prilagođavanja trebaju obavljati ovlašteni servisni centri. Servisiranje ili održavanje od strane nestručnih osoba može dovesti do ozljeda. Da pronađete najbliži servisni centar proizvođača Stanley, posjetite <http://www.2helpU.com>.

Specifikacije

	FMHT77595
Izvor svjetla	Laserske diode
Valna duljina lasera	510 – 530 nm vidljiva
Snaga lasera	≤1,3 mW, LASERSKI PROIZVOD RAZREDA 2
Radni raspon	30 m (100') 50 m (165') s detektorom
Radna temperatura	od -10 °C do 50 °C (od 14 °F do 122 °F)
Temperatura čuvanja	od -20 °C do 60 °C (od -5 °F do 140 °F)
Ekološki	Otporno na vodu i prašinu u skladu s IP54



© 2018 Stanley Black & Decker
Egide Walschaertsstraat 14-16
2800 Mechelen, Belgium
N599508 September 2018