

DEWALT®

www.DEWALT.com

DCMST561

Dansk (<i>oversat fra original brugsvejledning</i>)	5
Deutsch (<i>Übersetzung der Originalanweisung</i>)	15
English (original instructions)	27
Español (<i>traducido de las instrucciones originales</i>)	37
Français (<i>traduction de la notice d'instructions originale</i>)	48
Italiano (<i>tradotto dalle istruzioni originali</i>)	59
Nederlands (<i>vertaald vanuit de originele instructies</i>)	70
Norsk (<i>oversatt fra de originale instruksjonene</i>)	81
Português (<i>traduzido das instruções originais</i>)	91
Suomi (<i>käännetty alkuperäisestä käyttöohjeesta</i>)	102
Svenska (<i>översatt från de ursprungliga instruktionerna</i>)	112
Türkçe (<i>orijinal talimatlardan çevrilmiştir</i>)	122
Ελληνικά (<i>μετάφραση από τις πρωτότυπες οδηγίες</i>)	132

Fig. A

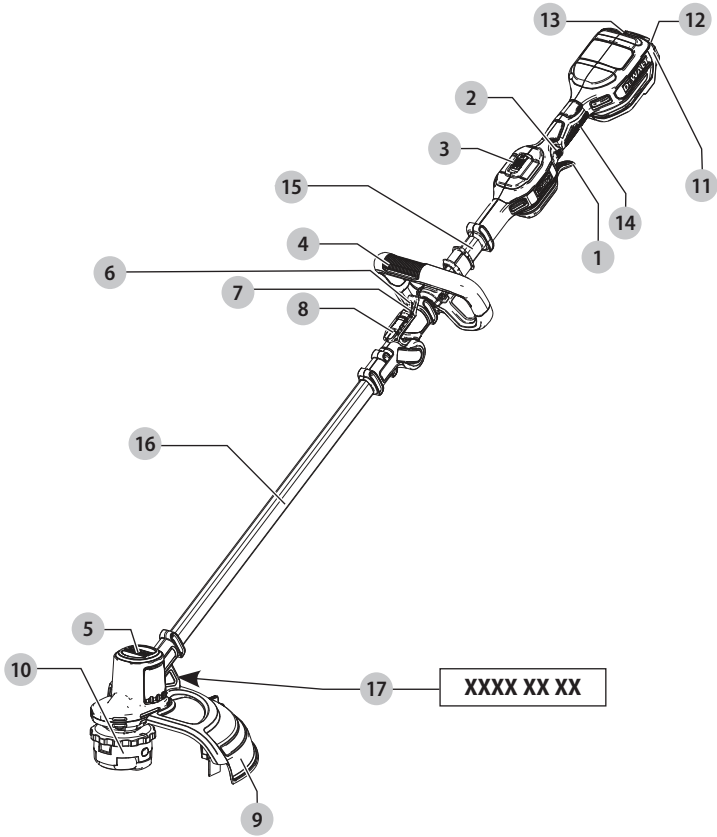

Fig. B

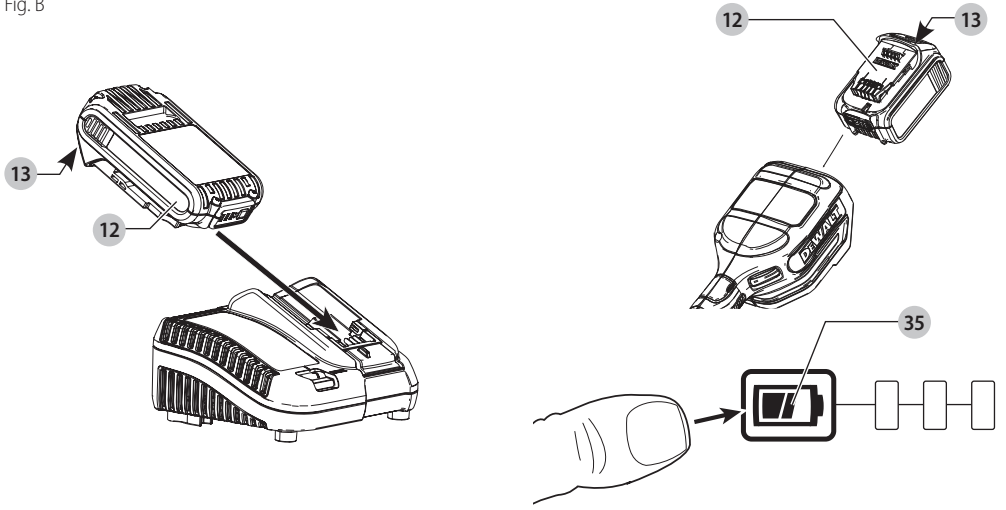

Fig. C

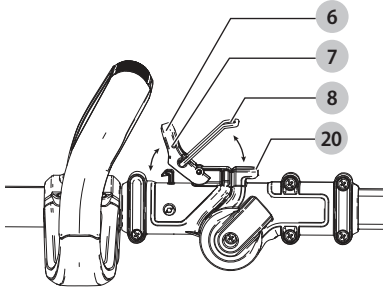

Fig. D

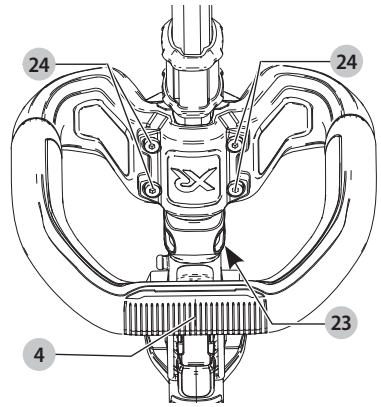

Fig. E

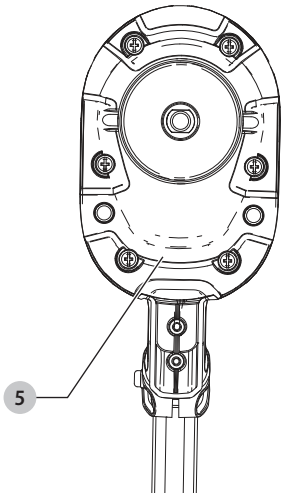

Fig. F

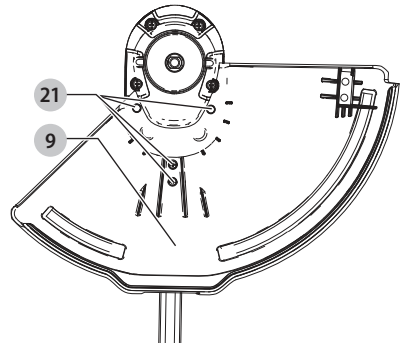

Fig. G

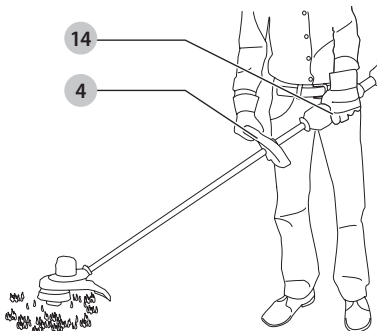

Fig. H

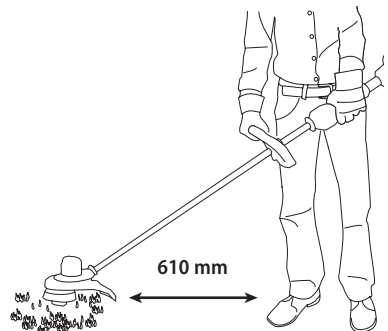

Fig. I

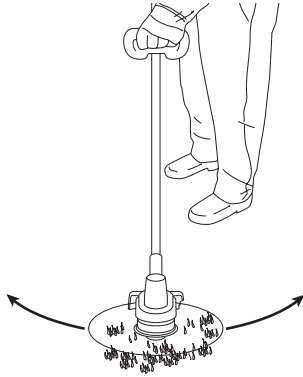

Fig. J

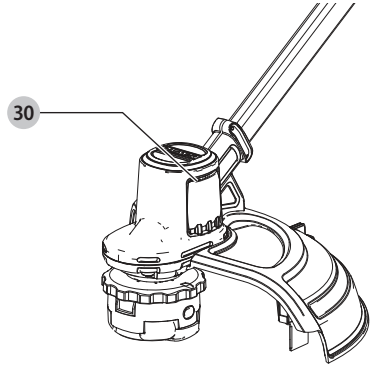

Fig. K

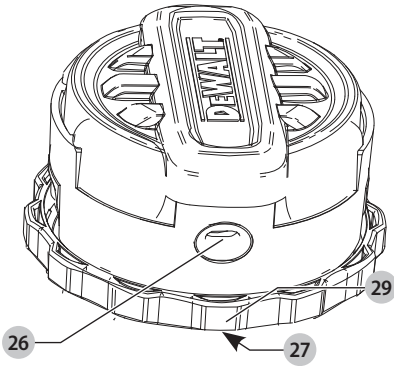

Fig. L

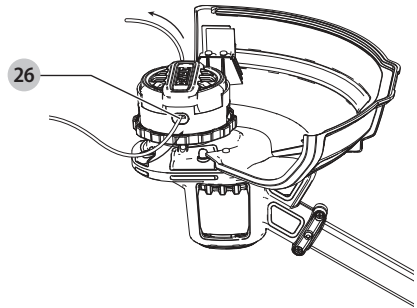

Fig. M

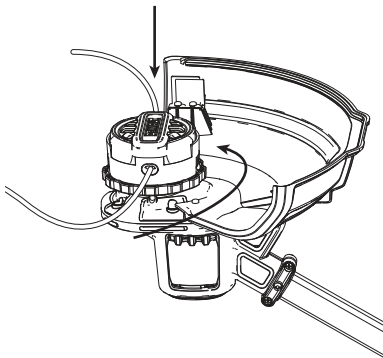

Fig. N

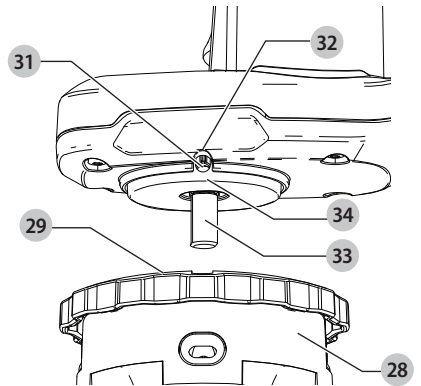

Fig. O

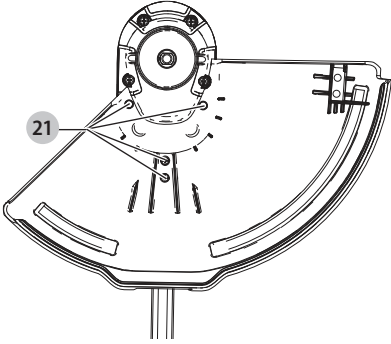
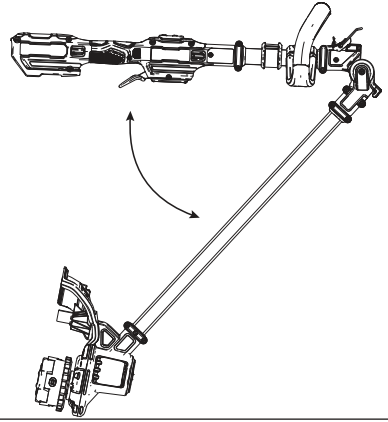

Fig. P



GRÆSTRIMMER

DCMST561

Tillykke!

Du har valgt et DEWALT-værktøj. Mange års erfaring, ihærdig produktudvikling og innovation gør DEWALT én af de mest pålidelige partnere for professionelle brugere af elværktøj.

Tekniske Data

		DCMST561
Spænding	V _{DC}	18
Type		1
Batteritype		Li-Ion
Udgangsspænding	W	400
RPM		0–4600/ 0–6000
Skærebreddestørrelse	mm	360
Bredde	cm	36
Vægt (uden batteripakke)	kg	3,6
Støjværdier og vibrationsværdier (triax vector sum) i henhold til EN50636-2-91:2014		
L _{PA} (emissions lydtrykniveau)	dB(A)	79,5
L _{WA} (lydtrykniveau)	dB(A)	93
K (usikkerhed for det angivne lydniveau)	dB(A)	3
Vibrationsemissionsværdi a _h =		
	m/s ²	3,5
Usikkerhed K =		
	m/s ²	1,5

Vibrations- og/eller støjemissionsniveauet, der er angivet i dette vejledningsark, er målt i overensstemmelse med en standardiseret test, der er angivet i EN50636-2-100 og kan anvendes til at sammenligne et værktøj med et andet. Det kan anvendes til en foreløbig eksponeringsvurdering.

⚠ ADVARSEL: Det angivne vibrations- og/eller støjemissionsniveau repræsenterer værktøjets hovedanvendelsesområder. Hvis værktøjet anvendes til andre formål, med andet tilbehør eller vedligeholdes dårligt, kan vibrations- og/eller støjemissionen imidlertid variere. Det kan markant forøge eksponeringsniveauet over den samlede arbejdsperiode.

Et estimat af eksponeringsniveauet for vibration og/eller støj bør også tage højde for de gange, hvor der slukkes for værktøjet, eller når det kører, men ikke bruges til arbejde. Det kan markant mindske eksponeringsniveauet over den samlede arbejdsperiode.

Identificér yderligere sikkerhedsforanstaltninger for at beskytte operatøren mod vibrationens og/eller støjens effekter, som f.eks.: vedligehold værktøjet og tilbehør, hold hænderne varme (relevant ved vibration), organisering af arbejdsmønstre.

EF-overensstemmelseserklæring

Maskindirektiv



Græstrimmer DCMST561

DEWALT erklærer, at produkterne beskrevet under **Tekniske data** er udformet i overensstemmelse med:

2006/42/EC, EN60335-1-2012+A13:2017, EN50636-2-91:2014.

2000/14/EF, plænetrimmer, L ≤ 50 cm, bilag VI

DEKRA Certification B.V.

Meander 1051 / P.O. Box 5185

6825 MJ ARNHEM / 6802 ED

Bemyndiget organ ID-nr.: 0344

Lydintensitetsniveau i henhold til 2000/14/EF

(Artikel 12, bilag III, L ≤ 50 cm):

L_{WA} (målt lydeffekt) 93 dB(A)

usikkerhed (K) = 3 dB(A)

L_{WA} (garanteret lydeffekt) 96 dB(A)

Disse produkter opfylder også Direktiv 2014/30/EU og 2011/65/EU. For yderligere oplysninger, kontakt venligst DEWALT på følgende adresse eller se på bagsiden af vejledningen.

Undertegnede er ansvarlig for kompilering af den tekniske fil og udsteder denne erklæring på vegne af DEWALT.

Markus Rompel
Vicepræsident for teknik, PTE-Europe
DEWALT, Richard-Klinger-Straße 11,
D-65510, Idstein, Tyskland
11.07.2019



⚠ ADVARSEL: Læs instruktionsvejledningen for at reducere risikoen for personskader.

Definitioner: sikkerhedsretningslinjer

Nedenstående definitioner beskriver sikkerhedsniveauet for hvert enkelt signalord. Læs vejledningen og vær opmærksom på disse symboler.



FARE: Angiver en umiddelbart farlig situation, der medmindre den undgås, vil resultere i **død eller alvorlig personskade**.



ADVARSEL: Angiver en potentielt farlig situation, der medmindre den undgås, kunne resultere i **død eller alvorlig personskade**.

Batterier				Opladere/opladningstider (minutter)							
Kat #	V _{DC}	Ah	Vægt (kg)	DCB104	DCB107	DCB112	DCB113	DCB115	DCB118	DCB132	DCB119
DCB546	18/54	6,0/2,0	1,05	60	270	170	140	90	60	90	X
DCB547	18/54	9,0/3,0	1,46	75*	420	270	220	135*	75*	135*	X
DCB548	18/54	12,0/4,0	1,44	120	540	350	300	180	120	180	X
DCB181	18	1,5	0,35	22	70	45	35	22	22	22	45
DCB182	18	4,0	0,61	60/40**	185	120	100	60	60/40**	60	120
DCB183/B	18	2,0	0,40	30	90	60	50	30	30	30	60
DCB184/B	18	5,0	0,62	75/50**	240	150	120	75	75/50**	75	150
DCB185	18	1,3	0,35	22	60	40	30	22	22	22	X
DCB187	18	3,0	0,54	45	140	90	70	45	45	45	90
DCB189	18	4,0	0,54	60	185	120	100	60	60	60	120

*Datakode 201811475B eller senere

**Datakode 201536 eller senere



FORSIGTIG: Angiver en potentielt farlig situation, der medmindre den undgås, **kan** resultere i **mindre eller moderat personskade**.

BEMÆRK: Angiver en handling, der **ikke er forbundet med personskade**, men som **kan** resultere i **produktskade**.



Angiver risiko for elektrisk stød.



Angiver brandfare.

Sikkerhedsinstruktioner



ADVARSEL: Ved brug af apparater, der strømforsynes fra forsyningsnettet, er det vigtigt, at grundlæggende sikkerhedsforholdsregler, herunder bl.a. nedenstående, altid følges for at mindske risikoen for brand, elektrisk stød, personskade og tingskade.



ADVARSEL: Sikkerhedsreglerne skal følges ved brug af maskinen. Læs denne vejledning, før du bruger maskinen, af hensyn til din egen og omkringståendes sikkerhed. Gem vejledningen til senere brug.

- Læs hele vejledningen omhyggeligt, før du bruger apparatet.
- Den tilsigtede brug er beskrevet i denne vejledning. Brugen af ekstraudstyr eller tilbehør eller udførelse af andet arbejde med dette apparat end det, der anbefales i denne vejledning, kan udgøre en risiko for personskade.
- Opbevar denne vejledning til senere brug.

VIGTIGT, LÆS OMHYGGELEGT INDEN BRUG GEM TIL FREMTIDIG REFERENCE

Sikre betjeningspraksisser

Oplæring

- Læs vejledningen omhyggeligt.** Bliv fortrolig med betjeningsgrebene og den korrekte brug af maskinen.
- Lad ikke børn eller personer, der ikke har læst denne vejledning, benytte maskinen.** Lokale regler kan begrænse operatørens alder.

- Vær opmærksom på, at brugeren er ansvarlig for ulykker eller risici, som andre eller andres ejendom udsættes for.**

Forberedelse

- Inden brug skal maskinen altid ses efter for beskadigede, manglende eller fejlplacerede beskyttelsesværn eller skærme.**
- Brug aldrig maskinen, mens der er andre i nærheden, især børn eller kæledyr.**

Drift

- Brug altid øjeværn og solide sko, mens du betjener maskinen.**
- Undgå at bruge maskinen under dårlige vejrforhold især når der er risiko for lynnedslag.**
- Brug kun maskinen i dagslys eller ved god kunstig belysning.**
- Brug aldrig maskinen med beskadigede beskyttelsesværn eller skærme eller uden beskyttelsesværn eller skærme.**
- Tænd kun for motoren, når hænder og fødder holder afstand til skær.**
- Ræk dig ikke for langt frem, hold altid balancen, sørg for at have fodfæste på skråninger. Gå altid, løb aldrig.**
- Kobl altid maskinen fra strømforsyningen (dvs. træk stikket ud af kontakten, fjern deaktiveringsenheden eller det udtagelige batteri)**
 - hver gang maskinen efterlades uden opsyn;
 - før du rengør en blokering;
 - før kontrol, rengøring eller arbejde på maskinen;
 - når du har ramt et fremmedlegeme;
 - hvis maskinen begynder at vibrere unormalt.
- Pas på skader på hænder og fødder fra skær.**
- Hold altid ventilationsåbningerne fri for snavs.**

Vedligeholdelse og opbevaring

- Kobl maskinen fra strømforsyningen (dvs. træk stikket ud af kontakten, fjern deaktiveringsenheden eller det udtagelige batteri), inden du udfører vedligeholdelses- eller rengøringsarbejde.**
- Brug kun reservedele og tilbehør, der anbefales af producenten.**
- Inspicer og vedligehold maskinen regelmæssigt.** Maskinen må kun repareres på et autoriseret værksted.
- Når maskinen ikke er i brug, skal den opbevares uden for børns rækkevidde.**

Yderligere sikkerhedsvejledning for græstrimmere



ADVARSEL: Skæreelementer fortsætter med at dreje, efter der er slukket for motoren.

- **Bær lange bukser for at beskytte dine ben.**
- **Kontroller, at området er ryddet for grene, sten, ståltråd og andre forhindringer, før du bruger apparatet.**
- **Brug kun apparatet i lodret stilling med skæretråden i nærheden af jorden.** Tænd ikke for apparatet i nogen anden position.
- **Bevæg dig langsomt, når du bruger apparatet.** Husk at nyslået græs er fugtigt og glat.
- **Undgå at arbejde på stejle skrånninger.** Arbejd på tværs af skrånningen, ikke op og ned.
- **Passer ikke grusstier eller veje, mens apparatet kører.**
- **Rør aldrig skæretråden, mens apparatet kører.**
- **Læg ikke apparatet ned, før skæretråden står helt stille.**
- **Brug altid den rigtige type skæretråd.** Brug aldrig metaltråd eller fiskesnøre.
- **Pas på ikke at røre trådkniven.**
- **Hold altid hænder og fødder væk fra skæretråden, især når motoren startes.**
- **Kontroller apparatet før brug eller efter et evt. slag for tegn på slid eller beskadigelse, og reparer efter behov.**
- **Pas på ikke at komme til skade med enheden, der er monteret til afskæring af trådlængden.** Når du har trukket ny skæretråd ud, skal du altid sætte maskinen tilbage i normal arbejdsstilling, før den startes.
- **Vær meget opmærksom, når apparatet benyttes i nærheden af børn.**
- **Dette apparat må ikke bruges af børn eller svagelige personer uden opsyn.**
- **Apparatet må ikke bruges som legetøj.**
- **Apparatet må kun bruges på tørre steder.** Lad ikke apparatet blive vådt.
- **Apparatet må ikke nedsænkes i vand.**
- **Kabinettet må ikke åbnes.** Der er ingen dele inde i kabinettet, som kan serviceres af brugeren
- **Brug ikke apparatet i eksplosive omgivelser, f.eks. hvor der er brændbare væsker, gasser eller støv.**

- **Når apparatet opbevares eller transporteres i et køretøj, skal det anbringes i bagagerummet eller fastgøres for at forhindre bevægelse som følge af pludselige ændringer i hastighed eller retning.**
- **Opbevar apparatet på et tørt, godt ventileret sted uden for børns rækkevidde, når det ikke er i brug.**
- **Børn bør aldrig have adgang til opbevarede apparater.**

Andres sikkerhed

- **Dette udstyr er ikke beregnet til anvendelse af personer (inklusive børn) med nedsatte fysiske, sensoriske eller mentale handicaps eller med mangel på erfaringer eller viden, medmindre de er under overvågning eller har fået instruktioner i brugen af udstyret af en person, der er ansvarlig for deres sikkerhed.**
- **Børn skal holdes under opsyn, så det sikres, at de ikke leger med apparatet.**
- **Når apparatet opbevares eller transporteres i et køretøj, skal det anbringes i bagagerummet eller fastgøres for at forhindre bevægelse som følge af pludselige ændringer i hastighed eller retning.**
- **Opbevar apparatet på et tørt, godt ventileret sted uden for børns rækkevidde, når det ikke er i brug.**
- **Børn bør aldrig have adgang til opbevarede apparater.**

Restrisici

På trods af overholdelsen af de relevante sikkerhedsregler og brug af sikkerhedsudstyr kan visse restrisici ikke undgås. Disse omfatter:

- Hørenedsættelse.
- Risiko for personskade som følge af flyvende partikler.
- Risiko for forbrænding ved at røre ved tilbehør, der bliver varmt under betjening.
- Risiko for personskade som følge af forlænget brug.

GEM DISSE INSTRUKTIONER

Opladere

DEWALT opladere kræver ingen justering og er designet til at være så brugervenlige som muligt.

Elektrisk sikkerhed

Den elektriske motor er konstrueret til bare én spænding. Kontrollér altid, at batteripakken svarer til spændingen på mærkepladen. Kontrollér også, at spændingen på din oplader svarer til din el-netspænding.



Din DEWALT-oplader er dobbeltisoleret i overensstemmelse med EN60335. Derfor kræves der ingen jordledning.

Hvis strømledningen er beskadiget, skal den erstattes af en specialfremstillet ledning, der fås gennem DEWALT's serviceorganisation.

Brug af forlængerledning

Der bør ikke benyttes en forlængerledning, medmindre det er absolut nødvendigt. Brug en godkendt forlængerledning, der er egnet til strømforsyningen til din oplader (se **Tekniske Data**).

Den minimale lederstørrelse er 1 mm²; den maksimale længde er 30 m.

Ved brug af en kabeltromle skal kablet altid ruller helt ud.

Vigtig sikkerhedsvejledning for alle batteriopladere

GEM DISSE INSTRUKTIONER: Denne vejledning indeholder vigtige sikkerheds- og driftsinstruktioner for kompatible batteriopladere se **Tekniske data**.

- Før du bruger opladeren, læs alle instruktioner og de sikkerhedsmæssige afmærkninger på opladeren, batteripakken og produktet.



ADVARSEL: Risiko for chok. Lad ikke nogen flydende væsker komme ind i opladeren. Det kan resultere i et elektrisk chok.



ADVARSEL: Vi anbefaler brug af en reststrømsanordning med en reststrømskapacitet på 30mA eller mindre.



FORSIGTIG: Risiko for brand. For at reducere risikoen for kvæstelser, oplad kun DEWALT genopladelige batterier. Andre batterityper kan eksplodere og forårsage personskader.



FORSIGTIG: Børn skal overvåges for at sikre, at de ikke leger med udstyret.

BEMÆRK: Under bestemte forhold, når opladeren er tilsluttet til strømforsyningen, kan blotlagte opladerkontakter blive kortslettet af fremmede materialer. Fremmede materialer af en ledende art som for eksempel, men ikke begrænset til ståluld, aluminiumsfolie eller anden koncentration af metalliske partikler skal holdes på afstand af opladerens huller. Tag altid stikket til opladeren ud fra kontakten, når der ikke er indsat en batteripakke. Tag stikket til opladeren ud før forsøg på at rengøre den.

- **Forsøg ALDRIG at oplade batteripakken med andre opladere end dem, der er omtalt i denne manual.** Opladeren og batteripakken er specielt designet til at arbejde sammen.
- **Disse opladere er ikke beregnet til anden brug end opladning af DEWALT genopladelige batterier.** Al anden brug kan medføre risiko for brand, elektrisk chok eller livsfarlige elektriske stød.
- **Udsæt ikke opladeren for regn eller sne.**
- **Træk i stikket i stedet for ledningen, når opladeren frakobles.** Dette vil reducere risikoen for beskadigelse af elstikket og ledningen.
- **Sørg for at ledningen er placeret, så den ikke bliver trådt på, snublet over eller på anden måde bliver genstand for skader eller belastning.**
- **Anvend kun en forlængerledning, når det er absolut nødvendigt.** Anvendelse af en ukorrekt forlængerledning kan resultere i risiko for brand, elektrisk chok eller livsfarlige elektriske stød.
- **Anbring ikke noget oven på opladeren eller anbring opladeren på et blødt underlag, der kan blokere ventilationshullerne og medføre for megen intern varme.** Anbring opladeren på afstand af alle varmekilder.

Opladeren ventileres gennem huller i toppen og bunden af huset.

- **Brug ikke opladeren, hvis ledningen eller stikket er beskadiget**—få dem omgående udskiftet.
- **Brug ikke opladeren, hvis den har fået et hårdt slag, er blevet tabt eller blevet beskadiget på anden vis.** Tag den med til et autoriseret værksted.
- **Demontér ikke opladeren, tag den med til et autoriseret værksted, når service eller reparation er påkrævet.** Ukorrekt genmontering kan medføre risiko for elektrisk chok, livsfarlige elektriske stød eller brand.
- Hvis ledningen beskadiges, skal den omgående udskiftes af producenten, hans forhandler eller lignende kvalificeret person for at forebygge enhver risiko.
- **Tag stikket til opladeren ud af kontakten før forsøg på nogen form for rengøring. Dette vil reducere risikoen for elektrisk chok.** Fjernelse af batteripakken vil ikke reducere denne risiko.
- Forsøg **ALDRIG** at tilslutte 2 opladere til hinanden.
- **Opladeren er designet til at køre på standard 230V husholdningsstrøm. Forsøg ikke at bruge den med en anden strømstyrke.** Dette gælder ikke for opladere til køretøjer.

Opladning af et batteri (Fig. B)

1. Tilslut opladeren til en passende stikkontakt før batteripakken sættes i.
2. Indsæt batteripakken **12** i opladeren og kontrollér, at pakken sidder godt fast i opladeren. Det røde (opladnings) lys vil blinke hele tiden og angive, at opladningsprocessen er startet.
3. Når opladningen er færdig, vil det blive angivet af den røde lampe, som vil lyse konstant på ON. Batteripakken er fuldt opladet og kan nu anvendes eller kan efterlades i opladeren. Skub batteriets udløserknop **13** på batteripakken for at udtage batteripakken.

BEMÆRK: For at sikre maksimal ydeevne og levetid for li-Ion batteripakker skal batteripakken lades helt op, før den anvendes første gang.

Betjening af oplader

Se indikatorerne nedenfor for batteripakkens opladestatus.

Ladeindikatorer	
	oplader
	fuldt opladet
	forsinkelse ved varmt/koldt batteri*

*Det røde lys vil fortsætte med at blinke, men et gult indikatorlys vil blive tændt under denne handling. Når batteriet har opnået en passende temperatur, vil det gule lys blive slukket, og opladeren vil genoptage opladningsproceduren.

Kompatible oplader(e) vil ikke oplade en defekt batteripakke. Opladeren vil angive defekt batteri ved at nægte at lyse.

BEMÆRK: Dette kan også betyde et problem med opladeren.

Hvis opladeren angiver et problem, tag opladeren og batteripakken med hen til et autoriseret servicecenter for at blive kontrolleret.

Varm/kold pakkeforsinkelse

Når opladeren sporer et batteri, der er for varmt eller for koldt, starter den automatisk en varm/kold pakkeforsinkelse og indstiller opladningen, indtil batteriet har nået en passende temperatur. Opladeren skifter derefter automatisk til pakkeopladningsfunktion. Denne funktion sikrer maksimal batterilevetid.

En kold batteripakke vil oplade med en langsommere hastighed end en varm batteripakke. Batteripakken vil oplade ved den lavere hastighed gennem hele opladningscyklussen og vil ikke vende tilbage til maksimal opladningshastighed, selvom batteriet varmer.

DCB118 opladeren er udstyret med en intern blæser designet til at nedkøle batteripakken. Blæseren tændes automatisk, når batteripakken trænger til at blive afkølet. Brug aldrig opladeren, hvis blæseren ikke virker korrekt, eller hvis blæseråbningerne er blokerede. Tillad ikke at fremmedlegemer trænger ind i opladeren.

Elektronisk beskyttelsessystem

XR Li-Ion værktøjerne er designet med et elektronisk beskyttelsessystem, der vil beskytte batteriet imod overbelastning, overopvarmning eller dyb afladning. Værktøjet vil automatisk slå fra, hvis det elektroniske beskyttelsessystem aktiveres. Hvis dette sker, anbring Li-ion batteriet på opladeren, indtil det er helt opladet.

Vægmontering

Disse opladere er designet til montering på en væg, eller til at stå oprejst på et bord eller en arbejdsflade. Hvis vægmontering anbringer opladeren inden for rækkevidde af en stikkontakt og på afstand af et hjørne eller andre forhindringer, der kan hindre luftstrømmen. Brug bagsiden af opladeren som skabelon for placering af monteringsskrueene på væggen. Monter opladeren sikkert ved hjælp af gipsskruer (købes separat) mindst 25,4 mm langemed en skrukehoveddiameter på 7–9 mm, skrues ind i træ til en optimal dybde, der efterlader ca. 5,5 mm af skrueen blotlagt. Ret hullerne på bagsiden af opladeren ind efter de blotlagte skrueer og skru dem helt ind i hullerne.

Instruktioner om rengøring af opladeren

 **ADVARSEL: Risiko for chok. Tag stikket til opladeren ud af kontakten før rengøring.** Snavs og fedt kan fjernes fra det ydersiden af opladeren med en klud eller en blød ikke-metallisk børste. Brug ikke vand eller andre rengøringsmidler. Lad aldrig væske trænge ind i værktøjet, og nedsænk aldrig nogen del af værktøjet i en væske.

Batteripakke

Vigtig sikkerhedsvejledning for alle batteripakker

Sørg for at oplyse katalognummer og spænding ved bestilling af nye batteripakker.

Batteripakken er ikke fuldt opladet ved levering. Læs nedenstående sikkerhedsvejledning, før batteripakke og oplader tages i brug. Følg derefter den beskrevne opladningsprocedure.

LÆS ALLE INSTRUKTIONER

- **Oplad ikke eller brug batteriet i en eksplosionsfarlig atmosfære, som f.eks. ved tilstedeværelsen af brændbare væsker, gasser eller støv.** Isætning eller udtagning af batteriet fra opladeren kan antænde støv eller dampe.
- **Tving aldrig batteripakken ind i opladeren. Foretag ikke nogen ændringer på batteripakken, så den kan passe ind i en ikke kompatibel oplader, da batteripakken kan blive sprængt og kan medføre personskader.**
- Oplad kun batteripakker i DEWALT opladere.
- **Sprøjt IKKE på den eller nedsænk den i vand eller andre væsker.**
- **Undlad at opbevare eller bruge værktøjet og batteripakken på steder, hvor temperaturen kan falde til under 4 °C (34 °F) (f.eks. udendørs skure eller metalbygninger om vinteren), eller nå op på eller overskride 40 °C (104 °F) (f.eks. udendørs skure eller metalbygninger om sommeren).**
- **Brænd ikke batteripakken, selv hvis den er svært beskadiget eller helt opslidt.** Batteripakken kan eksplodere i åben ild. Der dannes giftige dampe og stoffer ved forbrænding af lithium-ion-batteripakker.
- **Hvis batteriets indhold kommer i kontakt med huden, skal området omgående vaskes med mild sæbe og vand.** Hvis batterivæske kommer i øjnene, lad vand løbe over det åbne øje i 15 minutter, eller indtil iritationen ophører. Hvis det er nødvendigt at søge lægehjælp, består batterielektrolytten af en blanding af flydende organiske karbonater og lithiumsalte.
- **Indholdet af åbnede battericeller kan forårsage luftvejsirritation.** Sørg for frisk luft. Søg lægehjælp, hvis symptomerne vedvarer.



ADVARSEL: Fare for forbrændinger. Batterivæske kan være brændbar, hvis den udsættes for gnister eller åben ild.



ADVARSEL: Forsøg aldrig at åbne batteripakken. Hvis batteripakken er revnet eller beskadiget, indsæt den ikke i opladeren. Undgå at mase, tabe eller beskadige batteripakken. Anvend ikke en batteripakke eller oplader, der har fået et hårdt slag, er blevet tabt, kørt over eller blevet beskadiget på anden vis (f.eks. stukket med en nål, slået med en hammer, trådt på). Det kan medføre elektriske chok eller livsfarlige elektriske stød. Beskadigede batteripakker skal returneres til forhandleren for genanvendelse.



ADVARSEL: Brandfare. Opbevar eller bær aldrig batteripakker, så metalgenstande kan komme i kontakt med udsatte batteriklemmer. Anbring for eksempel ikke batteripakker i forklæder, lommer, værktøjskasser, produktkasser, skuffer osv. med løse søm, skrueer, nøgler osv.



FORSIGTIG: Når det ikke er i brug, læg værktøjet på siden på en stabil overflade, hvor det ikke vil vælte eller falde ned. Nogle værktøjer med store batteripakker vil stå lodret på batteripakken, men kan let væltes.

Transport



ADVARSEL: Brandfare. Transport af batterier kan muligvis forårsage brand, hvis batteripolerne uforvarende kommer i kontakt med ledende materialer. Ved transport af batterier sørg for, at batteriets poler er beskyttet og godt isoleret fra materialer, der kan komme i kontakt med dem og forårsage en kortslutning.

BEMÆRK: Lithium-ion-batterier bør ikke lægges i indcheckede bagage.

DEWALT batterier opfylder alle gældende skibsfartsregler som foreskrevet af industrien og juridiske standarder, som omfatter FN's anbefalinger om transport af farligt gods, den internationale lufttransportforening (IATA), farligt gods regulativer, de internationale maritime farligt gods (IMDG) regler og den europæiske konvention om international transport af farligt gods ad landevejen (ADR). Lithium-ion-celler og batterier er blevet testet i henhold til afsnit 38,3 i FN's anbefalinger om tests og kriterier for transport af farligt gods.

I de fleste tilfælde vil afsendelsen af en DEWALT batteripakke være undtaget fra at blive klassificeret som et fuldt reguleret klasse 9 farligt materiale. Generelt vil det kun være forsendelser, der indeholder et litium-ion batteri med en energivurdering på over 100 watt timer (wt), der skal sendes som fuldt reguleret klasse 9. Alle litium-ion batterier har en watt time vurdering markeret på pakningen. Desuden på grund af regulativers kompleksiteter, anbefaler DEWALT, at man ikke sender litium-ion-batteripakker med luftfragt uanset watt time vurdering. Forsendelser af værktøj med batterier (combo sæt) kan som eneste undtagelse sendes med luftfragt, hvis batteripakkens watt time vurdering ikke er højere end 100 watt timer.

Uanset om en forsendelse anses for at være undtaget eller fuldt reguleret, er det speditørens ansvar at rådføre sig med de seneste regler for emballerings-, mærknings- og dokumentationskrav.

Oplysningerne i dette afsnit i vejledningen er givet i god tro og menes at være korrekte på det tidspunkt, hvor dokumentet blev oprettet. Men der gives ingen garanti, udtrykt eller underforstået. Det er købers ansvar at sikre, at vedkommendes aktiviteter er i overensstemmelse med de gældende regulativer.

Transport af FLEXVOLT™ batteri

DEWALT FLEXVOLT™ batteri har to funktioner: **Anvendelse** og **transport**.

Anvendelsesfunktion: Når FLEXVOLT™ batteriet står alene eller er i et DEWALT 18V produkt, vil den fungere som et 18V batteri. Når FLEXVOLT™ batteriet er i et 54V eller et 108V (to 54V batterier) produkt, vil det fungere som et 54V batteri.

Transportfunktion: Når dækslet er fastgjort til FLEXVOLT™ batteriet, er batteriet i transportfunktion. Behold dækslet til forsendelse.

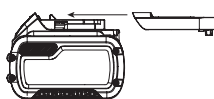

Under transportfunktionen er cellestrengene elektrisk afbrudt inde i pakken, og det resulterer i 3 batterier med en lavere watt time (Wh) ydelse i forhold til 1 batteri med en højere watt timeydelse. Denne øgede mængde på 3 batterier med den lavere watt timeydelse kan fritage pakken fra visse forsendelsesforordninger, der er batterier med højere watt timer.

Eksempelvis kan transport Wh ydelsen angive 3 x 36 Wh, hvilket betyder 3 batterier hver på 36 watt timer. Anvendelses Wh ydelsen kan angive 108 watt timer (forudsat 1 batteri).

Eksempel på mærkning af anvendelses- og transportlabel



Anbefalet opbevaring

1. Det bedste opbevaringssted er køligt og tørt, hvor den ikke udsættes for direkte sollys og ekstrem varme eller kulde. For optimal batteriydelse og -liv skal du opbevare batteripakker ved stuetemperatur, når de ikke er i brug.
2. For langtids opbevaring anbefales det at opbevare en fuldt opladet batteripakke et køligt, tørt sted uden for opladeren for optimale resultater.

BEMÆRK: Batteripakker bør ikke opbevares helt tømt for opladning. Batteripakken skal genoplades før brug.

Mærkater på oplader og batteripakke

Udover de piktogrammer, der anvendes i denne vejledning, kan mærkater på opladeren og batteripakken vise de følgende piktogrammer:



Læs brugsvejledningen før brug.



Se **Tekniske Data** vedrørende opladningstid.



Berør aldrig kontaktflader med strømførende genstande.



Beskadigede batteripakker må ikke oplades.



Må ikke udsættes for vand.



Defekte ledninger skal udskiftes omgående.



Oplad kun mellem 4 °C og 40 °C.



Kun til indendørs brug.



Tag hensyn til miljøet ved bortskaffelse af batteripakken.

LI-ION



Oplad kun DeWALT batteripakker med de specielle DeWALT opladere. Opladning af andre typer batteripakker end de specielle DeWALT batterier med en DeWALT oplader, kan få dem til at sprænges eller føre til andre farlige situationer.



Destruér ikke batteripakken.



ANVENDELSE (uden transportdæksel). Eksempel: Wh ydelsen angiver 108 Wh (1 batteri med 108 watt timer).



TRANSPORT (med indbygget transportdæksel). Eksempel: Wh ydelsen angiver 3 x 36 Wh (3 batterier på 36 watt timer).

Batteritype

DCMST561 bruger et batteri på 18 volt.

Disse batteripakker kan bruges: DCB181, DCB182, DCB183, DCB183B, DCB184, DCB184B, DCB185, DCB187, DCB189, DCB546, DCB547, DCB548. Se **Tekniske Data** for flere informationer.

Pakkeindhold

Pakken indeholder:

- 1 Græstrimmer
- 1 Ekstrahåndtag
- 1 Batteri (DCB184-XJ)
- 1 Oplader (DCB115-QW)
- 1 Betjeningsvejledning

BEMÆRK: Batteripakker, opladere og værktøjskasser er ikke inkluderet i N-modeller. Batteripakker og opladere er ikke inkluderet i NT-modeller. B-modeller indeholder Bluetooth®-batteripakker.

BEMÆRK: Bluetooth® mærket og logoerne er registrerede varemærker, der ejes af Bluetooth®, SIG, Inc. og al DeWALT brug af sådanne mærker er under licens. Andre varemærker og handelsnavne tilhører deres respektive ejere.

- *Kontrollér for eventuelle skader på værktøjet, dele og tilbehør, der kan være opstået under transport.*
- *Tag dig tid til at læse denne vejledning omhyggeligt inden betjeningen.*

Piktogrammer på værktøjet

Følgende piktogrammer findes på værktøjet:



Læs betjeningsvejledningen før brug.



Bær høreværn.



Bær øjenværn.



Udsæt ikke værktøjet for regn eller høj luftfugtighed, og lad det ikke ligge ude i regnvej.



Slå strømmen fra. Tag batteriet ud af værktøjet, inden der foretages vedligeholdelse på værktøjet.



Hold omkringstående på afstand.



Direktiv 2000/14/EC garanteret lydstyrke.

Datkodeposition (Fig. A)

Datokoden **17**, der også inkluderer produktionsåret, er tryk på huset.

Eksempel:

2019 XX XX

Produktionsår

Beskrivelse (Fig. A)



ADVARSEL: Modificér aldrig elektrisk værktøj eller dele på det. Det kan medføre materielle skader eller kvæstelser.

- | | |
|------------------------------|-----------------------|
| 1 Variabel hastighedsudløser | 10 Spolehus |
| 2 Låseknop | 11 Batterihus |
| 3 Hastighedsstyringskontakt | 12 Batteripakke |
| 4 Ekstrahåndtag | 13 Batteriudløserknop |
| 5 Motorhus | 14 Håndtag |
| 6 Låsegreb | 15 Øverste stang |
| 7 Stanglås | 16 Nederste stang |
| 8 Stangspænde | |
| 9 Beskyttelsesskærm | |

Tilsigtet anvendelse

Græstrimmeren er konstrueret til professionelle trimmeopgaver. Dette produkt er ikke en kantskærer, og den er ikke beregnet til kantafretning.

MÅ IKKE anvendes under våde forhold eller i nærheden af brændbare væsker eller gasser.

LAD IKKE børn komme i kontakt med værktøjet. Uerfarne brugere må ikke anvende dette værktøj uden opsyn.

- Dette produkt er ikke beregnet til anvendelse af personer (inklusive børn) med fysisk, sensorisk eller psykisk funktionsnedsættelse; mangel på erfaringer, viden eller færdigheder, medmindre de er under opsyn af en person, der er ansvarlig for deres sikkerhed. Børn må aldrig efterlades alene med dette produkt.

SAMLING OG JUSTERING



ADVARSEL: For at reducere risikoen for personskade, sluk og tag batteripakken af, inden der foretages justeringer eller afmontering/installation af udstyr eller tilbehør. Utilsigtet start kan medføre kvæstelser.



ADVARSEL: Anvend kun DEWALT-batteripakker og -opladere.

Indsættelse og fjernelse af batteripakken fra værktøjet (Fig. B)

BEMÆRK: For de bedste resultater kontrollér at batteripakken **12** er fuldt opladet.

Sådan installeres batteripakken i værktøjets håndtag

1. Ret batteripakken **12** ind efter rillerne inde i håndtaget (Fig. B).
2. Skub den ind i håndtaget, indtil batteripakken sidder godt fast i værktøjet og kontrollér, at den ikke river sig løs.

Sådan fjernes batteripakken fra værktøjet

1. Tryk på udløserknappen **13** og træk batteripakken ud fra værktøjets håndtag.
2. Isæt batteripakken i opladeren som beskrevet i opladerafsnittet i denne vejledning.

Batteripakker til brændstofmåler (Fig. B)

Nogle DEWALT batteripakker indeholder en brændstofmåler, som består af tre grønne LED lys, som angiver niveauet for den resterende opladning i batteripakken.

Du aktiverer brændstofmåleren ved at trykke på og holde brændstofmålerknappen **35** nede. En kombination af de tre grønne LED lys vil lyse og angive niveauet for den resterende opladning. Når niveauet for opladning i batteriet ligger under den brugbare grænse, lyser brændstofmåleren ikke, og batteriet skal genoplades.

BEMÆRK: Brændstofmåleren giver kun en indikation af den opladning, der rester i batteripakken. Den angiver ikke værktøjets funktionalitet og er underlagt variation baseret på produktkomponenter, temperatur og slutbrugeranvendelse.

Forlængelse og sammenfoldning af stangen (Fig. A, C, P)



ADVARSEL: For at mindske risikoen for personskade, må du ikke betjene enheden, mens den er foldet. Enheden skal forlænges helt, og stangspændet skal sikres, inden batteriet isættes. Tag batteriet ud, inden enheden foldes sammen. Fold enheden helt sammen, indtil den låses på plads.

1. For at låse stangen i lige brugsposition skal du først sikre dig, at batteriet er taget ud. Drej derefter låsegrebet **6** op, roter stanglåsen **7** fremad, og placer stangspændet **8** over spændehagen **20**. Roter stanglåsen **7** tilbage, indtil den låser sikkert på plads. Kontrollér låsegrebet for at sikre dig, at det er låst korrekt på plads.
2. For at folde stangen sammen til opbevaring eller transport skal du først sikre dig, at batteriet er taget ud. Drej derefter låsegrebet **6** op, roter stanglåsen **7** fremad, og løft stangspændet **8** op og over spændehagen **20**. Fold stangen helt sammen, indtil skærmen **9** låses sikkert på plads over bagsiden af batterihuset **11**.

Montering af ekstrahåndtag (Fig. A, D)

1. Placer ekstrahåndtaget **4** oven på håndtagsholderen **23**, så den øverste trimmerstang **15** befinder sig mellem dem.
2. Hold ekstrahåndtaget fast, og skub håndtagsboltene **24** ind i håndtaget fra toppen, så de skrues ind i håndtagsholderen.
3. Spænd håndtagboltene fast med den medleverede unbrakonøgle. Sørg for, at håndtaget sidder ordentligt fast.

Montering af beskyttelsesskærm (Fig. E, F)



ADVARSEL: Fjern aldrig beskyttelsesskærmen. Det kan medføre materielle skader eller kvæstelser.



ADVARSEL: ARBEJD ALDRIG MED apparatet UDEN AT SKÆRMEN ER PÅ PLADS. Skærmen skal sidde korrekt på apparatet for at beskytte brugeren.

1. Monter beskyttelsesskærmen **9** på motorhuset **5**.
2. Brug en skruetrækker med krydshoved til at indsætte de fire beskyttelsesskærmskruer **21**, og stram dem godt.

BETJENING

Brugsvejledning



ADVARSEL: Overhold altid sikkerhedsvejledningen og de gældende regler.



ADVARSEL: For at reducere risikoen for personskade, sluk og tag batteripakken af, inden der foretages justeringer eller afmontering/installation af udstyr eller tilbehør. Utilisiget start kan medføre kvæstelser.

Korrekt håndposition (Fig. G)



ADVARSEL: For at reducere risikoen for personskade skal du **ALTID** anvende den rette håndposition som vist.



ADVARSEL: For at reducere risikoen for alvorlig personskade skal du **ALTID** holde godt fast i tilfælde af en pludselig reaktion.

Det er nødvendigt at placere den ene hånd på hovedhåndtaget **14** og den anden hånd på hjælpehåndtaget **4**.

Sådan tændes og slukkes (Fig. A)

Du tænder for apparatet ved at trykke på startspærreknappen **2** og dernæst på den variable hastighedsudløser **1**. Sluk for apparatet, slip den variable hastighedsudløser og startspærreknappen.



ADVARSEL: Forsøg aldrig at fastlåse udløseren i tændt position.

Hastighedsreguleringskontakt (Fig. A)

Denne græstrimmer giver dig mulighed for at arbejde med en mere effektiv hastighed for at forlænge driftstiden til større opgaver eller accelerere trimmerhastigheden til højtydende skæring.

Du forlænger driftstiden ved skubbe hastighedsreguleringskontakten **3** fremad mod ekstrahåndtaget **4** ind i positionen "LO". Denne funktion er bedst til større projekter, som er mere tidskrævende.

Du accelerer trimmeren ved at trække hastighedsreguleringskontakten tilbage mod batterihuset **11** ind i positionen "HI". Denne funktion er bedst at skære igennem tungere vækster og til opgaver, der kræver højere O/MIN.

BEMÆRK: Når du er i accelerationsfunktionen "HI", vil driftstiden blive nedsat i forhold til, når trimmeren er i tilstanden "LO".

Trimning (Fig. H, I)

Oprethold en afstand på mindst 610 mm mellem skærmen og dine fødder som vist i Figur H.

Når trimmeren er tændt, sættes den i en vinkel og svinges fra side til side som vist i Figur I.



ADVARSEL: Hold den roterende snor omtrentlig parallel med jorden (hældningen må ikke være på mere end 30 grader). Denne trimmer er ikke en kantskærer. VIP IKKE trimmeren, så snoren kører i en omtrentlig ret vinkel i forhold til jorden. Flyvende genstande kan forårsage alvorlige kvæstelser.

Bumpfødning af trimmertrådfødning

Din trimmer bruger en nylontråd med 2,0 mm diameter. Skæretården slides hurtigere og skal hyppigere føres frem, hvis der trimmes langs fortove eller andre slidende overflader, eller hvor der trimmes kraftigt ukrudt.

Når du bruger trimmeren, bliver tråden kortere pga. slid. Slå forsigtigt trimmeren mod jorden, mens den kører ved normal hastighed, så der fremføres tråd.

BEMÆRK: Hvis nylontråden forlænges ud over 360 mm, vil det have en negativ indvirkning på trimmerens ydeevne, driftstid og levetid pga. risikoen for at beskadige motoren. Dette vil ugyldiggøre garantien.

Nyttige skæretip

- Brug spidsen på strengen til at udføre skæringen, tving ikke streghovedet ind i uklippet græs.
- Ledninger og staketter forårsager ekstra strengslitage og endog brud. Sten og murstensvægge, kantsten og træ kan hurtigt slide strengen.
- Lad ikke spolehætte at trække på jorden eller andre overflader.
- Overstig ikke en højde på 300 mm i lange vækstsnit fra toppen og ned.
- Hold trimmeren vipet imod det område, der skal klippes, dette er det bedste skæremråde.
- Trimmeren skærer, når den passerer enheden fra venstre til højre. På denne måde kastes der ikke snavs på operatøren.
- Undgå træer og buske. Bark, trælistre, beklædninger og hegnspæle kan nemt blive beskadiget af strengen.

VEDLIGEHOLDELSE

Dit DEWALT elværktøj er designet til at fungere i lang tid med minimal vedligeholdelse. Vedvarende tilfredsstillende funktion er afhængig af, om værktøjet plejes korrekt og rengøres regelmæssigt.



ADVARSEL: For at mindske risikoen for alvorlige kvæstelser, skal du slukke for apparatet og tage batteriet ud, før du foretager justeringer eller fjerner/installerer tilbehør. En utilsigtet start kan forårsage kvæstelser.

Der kan ikke udføres service på opladeren eller batteripakken.

Vedligeholdelsesbehandlinger (Fig. J)

- Hold luftindtagshullerne **30** rene for at undgå overophedning (Fig. J).
- Din trimmersnor kan tørre ud med tiden. For at holde snoren i bedste stand bør du opbevare reservesnor i en plastikpose, der kan forsegles, med en spiseskefuld vand.
- Plastikdele kan rengøres med en mild sæbe og en fugtig klud.
- Snorskæreren på kanten af skærmen kan blive sløv med tiden. Det anbefales, at du regelmæssigt skærper kniven med en fil. Snorskæreren på kanten af skærmen kan blive sløv med tiden. Det anbefales, at du regelmæssigt skærper kniven med en fil.



Smøring

Dette elektriske værktøj skal ikke smøres yderligere.



Rengøring



ADVARSEL: Blæs støv og snavs ud af hovedhuset med tør luft, lige så snart der samler sig snavs i og omkring luftaftrækket. Bær godkendte beskyttelsesbriller og godkendt støvmaske ved udførelse af denne procedure.



ADVARSEL: Brug aldrig opløsningsmidler eller andre kraftige kemikalier til at rengøre værktøjets ikke-metalliske dele. Disse kemikalier kan svække de materialer, der anvendes i disse dele. Brug en klud, der kun er fugtet med vand og mild sæbe. Lad aldrig væske trænge ind i værktøjet, og nedsænk aldrig nogen del af værktøjet i væske.

Valgfrit tilbehør



ADVARSEL: Da andet tilbehør end det, som stilles til rådighed af DEWALT, ikke er afprøvet med dette produkt, kan det være farligt at bruge sådant tilbehør med dette værktøj. For at mindske risikoen for personskaade, må dette produkt kun anvendes med tilbehør, som anbefales af DEWALT.

Kontakt forhandleren for yderligere oplysninger om korrekt tilbehør.



ADVARSEL: For at mindske risikoen for alvorlige kvæstelser, skal du slukke for apparatet og tage batteriet ud, før du foretager justeringer eller fjerner/installerer tilbehør.



ADVARSEL: *Brugen af tilbehør, som ikke anbefales af DEWALT til brug sammen med dette apparat, kan være farlig.*



ADVARSEL: *Brug ikke andre knive eller andet tilbehør end det, der anbefales af DEWALT, på denne trimmer. Der kan opstå alvorlig personskade eller produktbeskadigelse.*

Brug DEWALT reservesnor Model nr. DWO1DT801 eller DWO1DT802.

Når du udskifter snoren, bør du kun bruge snor med en diameter på 2,0 mm (Model nr. DT20650 og DT20651 anbefales). Andre størrelser kan forringe ydeevnen eller forårsage beskadigelse af trimmeren.

Påsatning af skæresnoren (Fig. K–M)



ADVARSEL: *For at mindske risikoen for alvorlige personskader skal du slukke for enheden og tage batteriet ud, før du foretager justeringer eller fjerner/installerer tilbehør, når du udskifter snoren, eller inden rengøring.* En utilsigtet start kan forårsage kvæstelser.



FORSIGTIG: *Brug kun DEWALT-reservespoler og -snor. Anvendelse af snor fra en anden producent kan reducere ydeevnen, beskadige trimmeren eller forårsage personskade.*

Din trimmer bruger en tråd med en på 2,0 mm, som er spiralformet med glatte, runde kanter. Brug ikke snore af andre størrelser. Dette kan forringe ydeevne og dermed forårsage beskadigelse af enheden eller personskade.



FORSIGTIG: *For at undgå beskadigelse af apparatet, hvis skæresnoren rager længere ud end trimmekniven, skal den klippes af, så den lige netop når kniven.*

Anvend kun DEWALT-reservesnor.

1. Tag batteriet ud.
2. Trimmersnoren på 2,0 mm skal skæres med en maks. længde på 6 m.
3. Juster spolehusmalle **26** med pilen **27** på spolegribedækslet **29** som vist på Figur K.
4. Før den ene ende af trimmersnoren gennem et hul. Før snoren gennem det andet hul og fortsæt med at trække snoren igennem, indtil snoren er lige lang på hver side af spolehuset, som vist på Figur L.
5. Hold spolehætten fast med den ene hånd, så den ikke bevæger sig. Brug din anden hånd til at vikle snoren på spolen ved at rotere spolegribedækslet mod uret. Fortsæt viklingen, indtil der er 130 mm snor tilbage på hver side af spolehuset.

Udskiftning af spoleenhed (Fig. A, N)

1. Drej spolehuset **10**, indtil hullet **31** i spindelpladen flugter med udsparingen **32** i huset. Anbring en skruetrækker gennem udsparingen og ind i hullet for at forhindre at spindelen drejer rundt.
2. Skru spolehuset af ved at dreje spolegribedækslet **29** med uret, og fjern det.

BEMÆRK: Forsøg ikke at fjerne spolehuset ved at dreje spolehuset **10**.

3. Fjern spindelpladen **34**, inden du installerer en ny spole. Fjern snavs og græs fra motorhuset og spindelpladen.
4. Installer spindelpladen **34** på spindlen **33**, så den dobbelte D-formede holdemøtrik på spindlen sidder inden i spindelpladens bund.
5. Justér spindelpladehullet, så det flugter med udsparingen, isæt skruetrækkeren i hullet igen og skru det nye spolehus på mod uret. Stram det nye spolehus godt på spindlen **33**.

Udskiftning af skærm (Fig. O)



ADVARSEL: *Arbejd aldrig med apparatet, uden at skærmen er på plads.*

1. Fjern de fire beskyttelsesskærmskruer **21**.
2. Fastgør den nye skærm som beskrevet i afsnittet **Montering af beskyttelsesskærm**.

Sammenfoldning til opbevaring eller transport (Fig. P)

Græstrimmeren kan foldes sammen til opbevaring eller transport. For at sætte græstrimmeren i den sammenfoldede position bedes du se **Forlængelse og sammenfoldning af stangen**.

Miljøbeskyttelse



Separate Sammlung. Produkte und Batterien, die mit diesem Symbol gekennzeichnet sind, dürfen nicht im normalen Hausmüll entsorgt werden.

Produkte und Batterien enthalten Materialien, die zurückgewonnen oder recycelt werden können, um den Bedarf an Rohstoffen zu reduzieren. Bitte recyceln Sie elektrische Produkte und Batterien gemäß den lokalen Bestimmungen. Weitere Informationen erhalten Sie unter www.2helpU.com.

Genopladelig batteripakke

Dette batteri har en lang levetid, men skal udskiftes, når det ikke afgiver tilstrækkelig effekt ved opgaver, der før var lette at udføre. Ved afslutningen af batteriets rimelige levetid bortskaffes det på en miljøsikker måde:

- Sørg for, at batteripakken er helt afladet og tag den derpå ud af værktøjet.
- Litium-ion-celler er genanvendelige. Tag dem med til din forhandler eller til den lokale genbrugsplads. De indsamlede batteripakker vil blive genanvendt eller korrekt bortskaffet.

FADEN-TRIMMER

DCMST561

Herzlichen Glückwunsch!

Sie haben sich für ein Gerät von DEWALT entschieden. Langjährige Erfahrung, sorgfältige Produktentwicklung und Innovation machen DEWALT zu einem zuverlässigen Partner für professionelle Anwender von Elektrowerkzeugen.

Technische Daten

DCMST561		
Spannung	V_{DC}	18
Typ		1
Batterietyp		Li-Ion
Abgabeleistung	W	400
U/min		0–4600/ 0–6000
Schnittlänge	mm	360
Schnittbreite	cm	36
Gewicht (ohne Akku)	kg	3,6
Lärmwerte und Vibrationswerte (Triax-Vektorsumme) gemäß EN50636-2-91:2014		
L_{pA} (Emissions-Schalldruckpegel)	dB(A)	79,5
L_{WA} (Schallleistungspegel)	dB(A)	93
K (Unsicherheit für den angegebenen Schallpegel)	dB(A)	3
Vibrationsemissionswert $a_{H1} =$		
	m/s^2	3,5
Messungenauigkeit $K =$		
	m/s^2	1,5

Der in diesem Informationsblatt angegebene Vibrations- und/oder Lärmwert wurde gemäß einem standardisierten Test laut EN50636-2-100 gemessen und kann für einen Vergleich zwischen zwei Geräten verwendet werden. Er kann zu einer vorläufigen Einschätzung der Exposition verwendet werden.

! WARNUNG: Der angegebene Vibrations- und/oder Lärmwert bezieht sich auf die Hauptanwendung des Gerätes. Wenn das Gerät jedoch für andere Anwendungen, mit anderem Zubehör oder schlecht gewartet eingesetzt wird, kann der Vibrations- und/oder Lärmwert verschieden sein. Dies kann den Expositionsgrad über die Gesamtbetriebszeit erheblich erhöhen.

Eine Schätzung der Vibrations- und/oder Lärmbelastung sollte auch berücksichtigen, wie oft das Gerät ausgeschaltet wird oder über welche Zeit es zwar läuft, aber nicht wirklich in Betrieb ist. Dies kann die Exposition über die Gesamtbetriebszeit erheblich mindern.

Identifizieren Sie zusätzliche Sicherheitsmaßnahmen, um den Bediener vor den Vibrations- und/oder Lärmauswirkungen zu schützen, wie: Pflege des Werkzeugs und Zubehörs, Hände warm halten (wichtig in Bezug auf Vibrationsauswirkungen), Organisation von Arbeitsmustern.

EG-Konformitätserklärung

Maschinenrichtlinie



Faden-trimmer DCMST561

DEWALT erklärt hiermit, dass diese unter **Technische Daten** beschriebenen Produkte die folgenden Vorschriften erfüllen: 2006/42/EC, EN60335-1-2012+A13:2017, EN50636-2-91:2014. 2000/14/EG, Rasentrimmer, $L \leq 50$ cm, Anhang VI DEKRA Certification B.V.

Meander 1051 / P.O. Box 5185
6825 MJ ARNHEM / 6802 ED ARNHEM, Niederlande

Kennnummer der benannten Stelle: 0344

Schallpegel gemäß 2000/14/EG

(Artikel 12, Anhang III, $L \leq 50$ cm=):

L_{WA} (gemessene Schalleistung) 93 dB(A)

Unsicherheitsfaktor (K) = 3 dB(A)

L_{WA} (garantierte Schalleistung) 96 dB(A)

Diese Produkte erfüllen auch die Richtlinie 2014/30/EU und 2011/65/EU. Für weitere Informationen wenden Sie sich bitte an DEWALT unter der folgenden Adresse oder schauen Sie auf der Rückseite dieser Betriebsanleitung nach.

Der Unterzeichnete ist verantwortlich für die Zusammenstellung des technischen Dossiers und gibt diese Erklärung im Namen von DEWALT ab.

Markus Rompel
Vice-President Engineering, PTE-Europe
DEWALT, Richard-Klinger-Straße 11,
D-65510, Idstein, Deutschland
11.07.2019



! WARNUNG: Zur Reduzierung der Verletzungsgefahr bitte die Bedienungsanleitung lesen.

Definitionen: Sicherheitsrichtlinien

Im Folgenden wird die Relevanz der einzelnen Warnhinweise erklärt. Bitte lesen Sie das Handbuch und achten Sie auf diese Symbole.



! GEFAHR: Weist auf eine unmittelbar drohende gefährliche Situation hin, die, sofern nicht vermieden, zu tödlichen oder schweren Verletzungen führt.



! WARNUNG: Weist auf eine möglicherweise gefährliche Situation hin, die, sofern nicht vermieden, zu tödlichen oder schweren Verletzungen führen kann.

Akkus				Ladegeräte/Ladedauer (Minuten)							
Kat #	V _{GS}	Ah	Gewicht (kg)	DCB104	DCB107	DCB112	DCB113	DCB115	DCB118	DCB132	DCB119
DCB546	18/54	6,0/2,0	1,05	60	270	170	140	90	60	90	X
DCB547	18/54	9,0/3,0	1,46	75*	420	270	220	135*	75*	135*	X
DCB548	18/54	12,0/4,0	1,44	120	540	350	300	180	120	180	X
DCB181	18	1,5	0,35	22	70	45	35	22	22	22	45
DCB182	18	4,0	0,61	60/40**	185	120	100	60	60/40**	60	120
DCB183/B	18	2,0	0,40	30	90	60	50	30	30	30	60
DCB184/B	18	5,0	0,62	75/50**	240	150	120	75	75/50**	75	150
DCB185	18	1,3	0,35	22	60	40	30	22	22	22	X
DCB187	18	3,0	0,54	45	140	90	70	45	45	45	90
DCB189	18	4,0	0,54	60	185	120	100	60	60	60	120

*Datumscode 201811475B oder höher

**Datumscode 201536 oder höher



VORSICHT: Weist auf eine möglicherweise gefährliche Situation hin, die, sofern nicht vermieden, **u. U. zu leichten oder mittelschweren Verletzungen führen kann.**

HINWEIS: Weist auf ein Verhalten hin, das **nichts mit Verletzungen zu tun hat, aber, wenn es nicht vermieden wird, zu Sachschäden führen kann.**



Weist auf ein Stromschlagrisiko hin.



Weist auf eine Brandgefahr hin.

Sicherheitshinweise



WARNUNG: Beachten Sie beim Umgang mit netzstrombetriebenen Geräten stets die grundlegenden Sicherheitshinweise, die im Folgenden beschrieben werden. Dadurch verhindern Sie Brände, Stromschläge sowie Sach- und Personenschäden.



WARNUNG: Beachten Sie beim Verwenden des Geräts unbedingt die Sicherheitsregeln. Lesen Sie zu Ihrer eigenen Sicherheit und zum Schutz in der Nähe befindlicher Personen vor Gebrauch des Geräts die folgende Bedienungsanleitung. Heben Sie diese Anleitung zur späteren Verwendung gut auf.

- Lesen Sie diese Anleitung vollständig und aufmerksam durch, bevor Sie das Gerät verwenden.
- Der vorgesehene Verwendungszweck ist in dieser Anleitung beschrieben. Bei Verwendung von Zubehör oder Anbauteilen, die nicht in dieser Anleitung empfohlen werden, sowie bei der Verwendung des Geräts in Abweichung von den in dieser Anleitung beschriebenen Verfahren besteht Verletzungsgefahr.
- Bewahren Sie diese Anleitung auf.

WICHTIG – VOR VERWENDUNG SORGFÄLTIG DURCHLESEN FÜR ZUKÜNFTIGE BEZUGNAHME AUFBEWAHREN

Sichere Betriebspraktiken

Schulung

- Lesen Sie die Bedienungsanleitung sorgfältig durch.** Machen Sie sich mit den Bedienelementen und dem korrekten Gebrauch der Maschine vertraut.
- Das Gerät darf nicht von Kindern oder Personen, die die vorliegenden Anleitungen nicht gelesen haben, genutzt werden.** Örtliche Bestimmungen können das Alter des Bedieners einschränken.
- Beachten Sie, dass der Bediener bzw. Benutzer für eventuelle Personen- oder Sachschäden verantwortlich ist.**

Vorbereitung

- Führen Sie vor dem Gebrauch der Maschine immer eine Sichtprüfung auf beschädigte, fehlende oder falsch angebrachte Schutzvorrichtungen oder Abschirmungen durch.**
- Es sollte stets ein Sicherheitsabstand zu anderen Personen, insbesondere Kindern, und Haustieren eingehalten werden.**

Betrieb

- Tragen Sie während des Betriebs der Maschine stets einen Augenschutz und feste Schuhe.**
- Vermeiden Sie, das Gerät bei schlechtem Wetter zu verwenden, vor allem, wenn das Risiko von Blitzen besteht.**
- Betreiben Sie das Gerät nur bei Tageslicht oder bei ausreichender Beleuchtung.**
- Betreiben Sie das Gerät keinesfalls, wenn die Schutzvorrichtungen oder Abschirmungen**

- beschädigt oder nicht ordnungsgemäß angebracht sind.**
- e) **Schalten Sie das Gerät nur ein, wenn Hände und Füße die Schneidmesser nicht berühren.**
 - f) **Überstrecken Sie sich nicht, halten Sie jederzeit das Gleichgewicht und achten Sie an Hängen immer auf sicheren Stand. Mit dem Gerät nur laufen, keinesfalls rennen.**
 - g) **Trennen Sie die Maschine immer von der Stromversorgung (d.h. ziehen Sie den Stecker aus der Steckdose, entfernen Sie das Deaktivierungsgerät oder den austauschbaren Akku).**
 - wenn die Maschine unbeaufsichtigt gelassen wird;
 - bevor Blockaden entfernt werden;
 - bevor Sie die Maschine überprüfen, reinigen oder an ihr arbeiten;
 - nach dem Überfahren eines Fremdkörpers;
 - wenn das Gerät ungewöhnlich stark zu vibrieren beginnt.
 - h) **Schützen Sie Füße und Hände vor Verletzungen durch die Schneidmesser.**
 - i) **Stellen Sie stets sicher, dass die Lüftungsöffnungen frei von Verschmutzungen sind.**

Handhabung und Lagerung

- a) **Trennen Sie die Maschine von der Stromversorgung (d.h. ziehen Sie den Stecker aus der Steckdose, entfernen Sie das Deaktivierungsgerät oder den austauschbaren Akku), bevor Sie Wartungs- oder Reinigungsarbeiten durchführen.**
- b) **Verwenden Sie nur vom Hersteller empfohlene Ersatz- und Zubehörteile.**
- c) **Kontrollieren und warten Sie das Gerät regelmäßig. Lassen Sie das Gerät nur in autorisierten Werkstätten reparieren.**
- d) **Bewahren Sie das Gerät bei Nichtgebrauch außerhalb der Reichweite von Kindern auf.**

Zusätzliche Sicherheitshinweise für

Rasentrimmer



WARNUNG: Die Messer laufen nach dem Abschalten des Motors noch aus.

- **Tragen Sie lange Hosen, um Ihre Beine zu schützen.**
- **Vergewissern Sie sich vor Verwenden des Geräts, dass die zu beschneidende Fläche frei von Ästen, Steinen, Draht und anderen Objekten ist.**
- **Verwenden Sie das Gerät ausschließlich in aufrechter Stellung und mit Schneidfaden in Bodennähe. Schalten Sie das Gerät keinesfalls in einer anderen Stellung ein.**
- **Achten Sie bei Verwendung des Geräts auf langsame Bewegungen. Achten Sie darauf, dass frisch gemähtes Gras feucht und rutschig sein kann.**
- **Arbeiten Sie nie an steilen Hängen. Arbeiten Sie mit dem Gerät immer parallel zum Hang, nie den Hang hinauf oder hinunter.**

- **Schalten Sie das Gerät vor dem Überqueren von Kieswegen und Straßen aus.**
- **Berühren Sie niemals den Schneidfaden, während sich das Gerät in Betrieb befindet.**
- **Warten Sie stets, bis der Schneidfaden vollständig zum Stillstand gekommen ist, bevor Sie das Gerät absetzen.**
- **Verwenden Sie ausschließlich geeignete Schneidfäden. Verwenden Sie keinesfalls Schneidfäden aus Metall oder Angelschnur.**
- **Berühren Sie auf keinen Fall das Fadenschneidmesser.**
- **Halten Sie Hände und Füße stets vom Schneidfaden fern, insbesondere beim Einschalten des Geräts.**
- **Überprüfen Sie das Gerät vor Gebrauch und nach Stößen auf Beschädigungen und Verschleiß, und veranlassen Sie notwendige Reparaturmaßnahmen.**
- **Schützen Sie sich vor Verletzungen beim Verwenden von Geräten zum Verkürzen des Schneidfadens. Bringen Sie nach Herausziehen des neuen Schneidfadens das Gerät vor dem Einschalten in die normale Betriebsposition.**
- **Seien Sie besonders vorsichtig, wenn Sie das Gerät in der Nähe von Kindern verwenden.**
- **Das Gerät ist nicht für die unbeaufsichtigte Verwendung durch Kinder oder gebrechliche Personen vorgesehen.**
- **Das Gerät ist kein Spielzeug.**
- **Verwenden Sie das Gerät nur in trockener Umgebung. Achten Sie darauf, dass das Gerät nicht nass wird.**
- **Tauchen Sie das Gerät nicht in Wasser.**
- **Versuchen Sie nicht, das Gehäuse zu öffnen. Im Inneren befinden sich keine zu wartenden Teile.**
- **Betreiben Sie das Gerät nicht in explosionsgefährdeter Umgebung, in der sich brennbare Flüssigkeiten, Gase oder Staub befinden.**
- **Wenn das Gerät in einem Fahrzeug transportiert oder gelagert wird, bewahren Sie es im Kofferraum oder einer geeigneten Ablage auf, damit es bei plötzlichen Geschwindigkeits- oder Richtungsänderungen nicht in Bewegung geraten kann.**
- **Bewahren Sie das Gerät bei Nichtgebrauch an einem trockenen, gut belüfteten Ort außerhalb der Reichweite von Kindern auf.**
- **Kinder sollten keinen Zugang zu aufbewahren Geräten haben.**

Sicherheit anderer Personen

- **Dieses Gerät darf nicht von Personen (einschließlich Kindern) mit eingeschränkten physischen, sensorischen oder mentalen Fähigkeiten oder ohne ausreichende Erfahrung oder Kenntnisse verwendet werden, außer wenn diese Personen von einer Person, die für ihre Sicherheit verantwortlich ist, bei der Verwendung des Geräts beaufsichtigt oder mit ihm vertraut gemacht werden.**
- **Kinder müssen beaufsichtigt werden, um sicherzustellen, dass sie nicht mit dem Gerät spielen.**

- **Wenn das Gerät in einem Fahrzeug transportiert oder gelagert wird, bewahren Sie es im Kofferraum oder einer geeigneten Ablage auf, damit es bei plötzlichen Geschwindigkeits- oder Richtungsänderungen nicht in Bewegung geraten kann.**
- **Bewahren Sie das Gerät bei Nichtgebrauch an einem trockenen, gut belüfteten Ort außerhalb der Reichweite von Kindern auf.**
- **Kinder sollten keinen Zugang zu aufbewahren Geräten haben.**

Restrisiken

Trotz Beachtung der geltenden Sicherheitsvorschriften und des Einsatzes von Schutzvorrichtungen können bestimmte Risiken nicht vermieden werden. Diese sind:

- *Beeinträchtigung des Gehörs.*
- *Verletzungsgefahr durch umherfliegende Teilchen.*
- *Verbrennungsgefahr durch während des Betriebes heiß werdende Zubehörteile.*
- *Verletzungsgefahr durch andauernden Gebrauch.*

BEWAHREN SIE DIESE ANWEISUNGEN AUF

Ladegeräte

An DEWALT-Ladegeräten müssen keine Einstellungen vorgenommen werden, und sie wurden für eine möglichst einfache Bedienung konzipiert.

Elektrische Sicherheit

Der Elektromotor wurde für eine einzige Spannung konstruiert. Überprüfen Sie immer, ob die Spannung des Akkus der Spannung auf dem Typenschild entspricht. Stellen Sie auch sicher, dass die Spannung Ihres Ladegeräts der Netzspannung entspricht.



Ihr DEWALT Ladegerät ist gemäß EN60335 doppelt isoliert. Es muss deshalb nicht geerdet werden.

Wenn das Stromversorgungskabel beschädigt ist, muss es durch ein speziell ausgestattetes Kabel ersetzt werden, das bei der DEWALT Kundendienstorganisation erhältlich ist.

(GH) Bei Ersatz des Netzkabels achten Sie auf Verwendung des Schweizer Netzsteckers.

Typ 11 für Klasse II (Doppelisolierung) – Geräte

Typ 12 für Klasse I (Schutzleiter) – Geräte

(CH) Ortsveränderliche Geräte, die im Freien verwendet werden, müssen über einen Fehlerstromschutzschalter angeschlossen werden.

Verwendung eines Verlängerungskabels

Ein Verlängerungskabel sollte nur verwendet werden, wenn es absolut notwendig ist. Verwenden Sie ein zugelassenes Verlängerungskabel, das für die Leistungsaufnahme Ihres Ladegerätes geeignet ist (siehe **Technische Daten**). Der Mindestquerschnitt der Leitungen beträgt 1 mm² und die Höchstlänge beträgt 30 m.

Wenn Sie eine Kabeltrommel verwenden, wickeln Sie das Kabel vollständig ab.

Wichtige Sicherheitshinweise für alle Akku-Ladegeräte

BEWAHREN SIE DIESE ANWEISUNGEN AUF: Dieses Handbuch enthält wichtige Sicherheits- und Betriebsanweisungen für kompatible Ladegeräte (siehe **Technische Daten**).

- *Lesen Sie vor der Verwendung des Ladegeräts alle Anweisungen und Warnhinweise auf dem Ladegerät und dem Akku.*



WARNUNG: Stromschlaggefahr. Keine Flüssigkeiten in das Ladegerät gelangen lassen. Dies kann einen elektrischen Schlag zur Folge haben.



WARNUNG: Wir empfehlen die Verwendung einer Fehlerstromschutzeinrichtung mit einem Nennfehlerstrom von maximal 30mA.



VORSICHT: Verbrennungsgefahr. Zur Reduzierung der Verletzungsgefahr sollten nur Akkus von DEWALT verwendet werden. Andere Akkutypen können bersten und Verletzungen und Sachschäden verursachen.



VORSICHT: Lassen Sie nicht zu, dass Kinder mit dem Werkzeug spielen.



HINWEIS: Wenn das Ladegerät in die Steckdose gesteckt wird, können die Ladekontakte im Ladegerät unter bestimmten Bedingungen durch Fremdmaterial kurzgeschlossen werden. Leitfähige Fremdmaterialien, z.B. unter anderem Stahlwolle, Alufolie oder angesammelte Metallpartikel, sollten von Hohlräumen des Ladegeräts ferngehalten werden. Ziehen Sie den Netzstecker des Ladegerätes immer aus der Steckdose, wenn kein Akku in der Vertiefung steckt. Ziehen Sie den Netzstecker des Ladegerätes vor dem Reinigen aus der Steckdose.

- **Der Akku darf NIEMALS in einem anderen Ladegerät, außer dem in diesem Handbuch beschriebenen, aufgeladen werden.** Das Ladegerät und der Akku wurden speziell zur gemeinsamen Verwendung konzipiert.
- **Diese Ladegeräte sind ausschließlich für das Laden von DEWALT Akkus bestimmt.** Eine anderweitige Verwendung kann zu Brand führen oder gefährliche oder tödliche Verletzungen durch Elektroschock verursachen.
- **Setzen Sie das Ladegerät weder Regen noch Schnee aus.**
- **Ziehen Sie immer am Stecker und nicht am Kabel, um das Ladegerät von der Stromquelle zu trennen.** Dadurch wird das Risiko einer Beschädigung von Stecker und Kabel reduziert.
- **Verlegen Sie das Netzkabel so, dass niemand darauf treten oder darüber stolpern kann, und dass es keinen sonstigen schädlichen Einflüssen oder Belastungen ausgesetzt wird.**
- **Ein Verlängerungskabel sollte nur dann verwendet werden, wenn es absolut notwendig ist.** Ein ungeeignetes Verlängerungskabel kann zu Brand führen oder gefährliche oder tödliche Verletzungen durch Elektroschock verursachen.
- **Stellen Sie keine Gegenstände auf das Ladegerät bzw. stellen Sie das Ladegerät nicht auf eine weiche Oberfläche. Dadurch könnten die Lüftungsschlitze blockiert und das Gerät überhitzt werden.** Stellen Sie das

Ladegerät von Hitzequellen entfernt auf. Das Ladegerät ist oben und unten am Gehäuse mit Lüftungsschlitzen versehen.

- **Betreiben Sie das Ladegerät nicht mit einem beschädigten Netzkabel oder Netzstecker**—beschädigte Teile sind unverzüglich auszuwechseln.
- **Benutzen Sie das Ladegerät nicht, wenn es einen harten Stoß erlitten hat, fallen gelassen oder anderweitig beschädigt wurde.** Bringen Sie es zu einer autorisierten Kundendienststelle.
- **Das Ladegerät darf nicht zerlegt werden. Bringen Sie es zu einer autorisierten Kundendienststelle, wenn es gewartet oder repariert werden muss.** Ein unsachgemäßer Zusammenbau kann gefährliche oder tödliche Verletzungen durch Elektroschock verursachen oder zu Brand führen.
- Zur Vermeidung von Gefahren muss ein beschädigtes Netzkabel unverzüglich vom Hersteller, einer Kundendienststelle oder einer anderen qualifizierten Person ausgetauscht werden.
- **Ziehen Sie den Netzstecker des Ladegerätes vor dem Reinigen aus der Steckdose. Dadurch wird das Risiko eines Stromschlags reduziert.** Durch alleiniges Herausnehmen des Akkus wird dieses Risiko nicht reduziert.
- Versuchen Sie **NIEMALS** 2 Ladegeräte miteinander zu verbinden.
- **Das Ladegerät wurde für den Betrieb mit standardmäßigem 230V Netzstrom konzipiert. Es darf mit keiner anderen Spannung verwendet werden.** Dies gilt nicht für das Fahrzeugladegerät.

Laden des Akkus (Abb. [Fig.] B)

1. Stecken Sie das Ladegerät in eine geeignete Steckdose, bevor Sie das Akkupack einsetzen.
2. Legen Sie das Akkupack  in das Ladegerät ein und vergewissern Sie sich, dass es vollständig eingerastet ist. Die rote Leuchte (Aufladen) blinkt wiederholt und zeigt dadurch an, dass der Ladevorgang begonnen wurde.
3. Der Abschluss des Ladevorgangs wird dadurch angezeigt, dass das rote Licht dauerhaft leuchtet. Der Akku ist vollständig aufgeladen und kann jetzt verwendet oder in der Ladestation gelassen werden. Um das Akkupack aus dem Ladegerät zu entnehmen, drücken Sie den Akku-Löseknopf  am Akkupack.

HINWEIS: Um die maximale Leistung und Lebensdauer der Li-Ionen-Akkus zu gewährleisten, laden Sie das Akkupack vor der ersten Verwendung vollständig auf.

Bedienung des Ladegeräts

Siehe Anzeigen unten zum Ladezustand der Akkus.

Anzeigen am Ladegerät

	Wird geladen		
	Vollständig aufgeladen		
	Verzögerung heißer/kalter Akku*		

*Die rote Leuchte blinkt in der Zeit weiter, aber eine gelbe Anzeige leuchtet bei diesem Vorgang dauerhaft. Sobald der

Akku eine angemessene Temperatur erreicht hat, geht die gelbe Leuchte aus und das Ladegerät nimmt den Ladevorgang wieder auf.

Diese/s kompatible/n Ladegerät/e lädt keine defekten Akkus auf. Das Ladegerät zeigt einen defekten Akku an, indem es nicht leuchtet.

HINWEIS: Dies kann auch auf ein Problem mit dem Ladegerät hinweisen.

Wenn das Ladegerät auf ein Problem hinweist, bringen Sie es zusammen mit dem Akku zur Überprüfung zu einer autorisierten Servicestelle.

Verzögerung heißer/kalter Akku

Wenn das Ladegerät erkennt, dass ein Akku zu heiß oder zu kalt ist, startet es automatisch eine „Verzögerung heißer/kalter Akku“, bis der Akku eine angemessene Temperatur erreicht hat. Das Ladegerät schaltet dann automatisch in den Lademodus. Diese Funktion gewährleistet eine maximale Lebensdauer des Akkus. Ein kalter Akku wird mit einer geringeren Geschwindigkeit als ein warmer Akku geladen. Der Akku wird während des gesamten Ladevorgangs mit der geringeren Geschwindigkeit geladen, die sich auch nicht erhöht, wenn der Akku wärmer wird.

Das Ladegerät DCB118 ist mit einem internen Gebläse ausgestattet, um das Akkupack zu kühlen. Das Gebläse wird automatisch eingeschaltet, wenn das Akkupack gekühlt werden muss. Benutzen Sie das Ladegerät nicht, wenn das Gebläse nicht ordnungsgemäß funktioniert oder die Lüftungsschlitze blockiert sind. Verhindern Sie, dass Fremdkörper in das Ladegerät eintreten können.

Elektronischen Schutzsystem

XR Li-Ionen-Werkzeuge sind mit einem elektronischen Schutzsystem ausgestattet, das den Akku vor Überladung, Überhitzung und vollständiger Entladung schützt.

Das Werkzeug wird automatisch ausgeschaltet, sobald sich das elektronische Schutzsystem einschaltet. Wenn dies geschieht, setzen Sie das Lithium-Ionen-Akku in das Ladegerät, bis es vollständig aufgeladen ist.

Wandmontage

Diese Ladegeräte sind so konzipiert, dass sie an der Wand oder aufrecht auf einem Tisch oder einer Arbeitsoberfläche montiert werden. Positionieren Sie das Ladegerät bei Wandmontage in Reichweite einer Steckdose und abseits von Kanten oder anderen Hindernissen, die den Luftstrom beeinträchtigen könnten. Nutzen Sie die Rückseite des Ladegeräts als Schablone für die Position der Montageschrauben an der Wand. Montieren Sie das Ladegerät mit Schnellbauschrauben (separat erhältlich), die mindestens 25,4 mm lang sind und einen Schraubenkopfdurchmesser von 7-9 mm haben. Diese müssen in optimaler Tiefe in das Holz geschraubt werden, sodass ca. 5,5 mm der Schraube frei liegen. Richten Sie die Schlitze auf der Rückseite des Ladegeräts mit den frei liegenden Schrauben aus, und führen Sie diese vollständig in die Schlitze ein.

Anweisungen zur Reinigung des Ladegeräts



WARNUNG: Stromschlaggefahr. Trennen Sie das Gerät vor der Reinigung von der Steckdose. Schmutz und Fett können mit einem Tuch oder einer weichen, nicht-metallischen Bürste vom Äußeren des Ladegeräts entfernt werden. Keinesfalls Wasser oder irgendwelche Reinigungslösungen verwenden. Achten Sie darauf, dass niemals Flüssigkeiten in das Gerät eindringen. Tauchen Sie niemals irgendein Teil des Gerätes in eine Flüssigkeit.

Akks

Wichtige Sicherheitsanweisungen für alle Akkus

Achten Sie beim Bestellen von Ersatzakkus darauf, dass Sie die Katalognummer und die Spannung angeben.

Wenn Sie den Akku aus dem Karton auspacken, ist er nicht vollständig geladen. Lesen Sie die unten aufgeführten Sicherheitsanweisungen, bevor Sie den Akku und das Ladegerät verwenden. Befolgen Sie anschließend den beschriebenen Ladevorgang.

LESEN SIE SÄMTLICHE ANWEISUNGEN

- **Betreiben Sie das Elektrowerkzeug nicht in explosionsgefährdeten Umgebungen, in denen sich z. B. brennbare Flüssigkeiten, Gas oder Staub befinden.** Beim Einsetzen und Herausnehmen des Akkus aus dem Ladegerät können sich Staub oder Dämpfe entzünden.
- **Setzen Sie das Akku niemals mit Gewalt in das Ladegerät ein. Führen Sie niemals Änderungen am Akku durch, damit es in ein anderes Ladegerät passt, da das Akku reißen kann, was zu schweren Verletzungen führen kann.**
- *Laden Sie die Akkus nur in Ladegeräten von DEWALT auf.*
- **Das Ladegerät KEINEN** Spritzern aussetzen und NICHT in Wasser oder andere Flüssigkeiten eintauchen.
- **Lagern und verwenden Sie das Werkzeug und den Akku nicht an Orten, an denen die Temperatur unter 4 °C fallen kann (zum Beispiel Schuppen oder Metallgebäude im Winter), oder an denen sie 40 °C erreichen oder überschreiten kann (zum Beispiel Schuppen oder Metallgebäude im Sommer).**
- **Den Akku nicht verbrennen, auch wenn er stark beschädigt oder vollkommen verschlissen ist.** Der Akku kann im Feuer explodieren. Beim Verbrennen eines Lithiumionen-Akkus entstehen giftige Dämpfe und Stoffe.
- **Wenn der Akkuinhalt mit der Haut in Kontakt kommt, waschen Sie die Stelle sofort mit einer milden Seife und Wasser.** Wenn Akkuflüssigkeit in die Augen gelangt, spülen Sie das offene Auge für 15 Minuten, oder bis die Reizung nachlässt, mit Wasser. Falls Sie sich in ärztliche Behandlung begeben müssen: Das Akkuelektrolyt besteht aus einer Mischung von organischen Karbonaten und Lithiumsalzen.
- **Der Inhalt einer geöffneten Akkuzelle kann Atemwegsreizungen verursachen.** Sorgen Sie für Frischluft. Wenn die Symptome anhalten, begeben Sie sich in ärztliche Behandlung.



WARNUNG: Verbrennungsgefahr. Die Akkuflüssigkeit kann brennbar sein, wenn sie Funken oder einer Flamme ausgesetzt ist.



WARNUNG: Versuchen Sie niemals und unter keinen Umständen, den Akku zu öffnen. Wenn das Akkugehäuse Risse oder Beschädigungen aufweist, darf es nicht in das Ladegerät gelegt werden. Den Akku nicht quetschen, fallen lassen oder beschädigen. Verwenden Sie niemals einen Akku oder ein Ladegerät, wenn sie einen harten Schlag erlitten haben, fallen gelassen, überfahren oder sonst wie beschädigt wurden (z. B. wenn sie mit einem Nagel durchlöchert wurden, mit einem Hammer darauf geschlagen oder getreten wurde). Ein Stromunfall oder ein tödlicher Stromschlag könnte entstehen. Beschädigte Akkus sollten zum Recycling zur Kundendienststelle zurückgebracht werden.



WARNUNG: Feuergefahr. Akku nicht so aufbewahren oder transportieren, dass metallische Gegenstände die offenen Pole berühren können. Platzieren Sie das Akkupack beispielsweise nicht in Schürzen, Taschen, Werkzeugkästen, Produktverpackungen, Schubladen, usw. mit losen Nägeln, Schrauben, Schlüsseln, usw.



VORSICHT: Wenn das Werkzeug nicht in Gebrauch ist, muss es seitlich auf eine stabile Fläche gelegt werden, wo es kein Stolperisiko darstellt und es nicht herunterfallen kann. Bestimmte Werkzeuge mit großen Akkus stehen aufrecht auf dem Akku und können leicht umgeworfen werden.

Transport



WARNUNG: Feuergefahr. Beim Transport von Akkus können Brände entstehen, wenn die Batterieanschlüsse unbeabsichtigt Kontakt mit leitfähigen Materialien bekommen. Stellen Sie beim Transportieren von Akkus sicher, dass die Batterieanschlüsse geschützt und gut isoliert sind, damit sie nicht in Kontakt mit Materialien kommen können, durch die ein Kurzschluss entstehen kann.

HINWEIS: Lithium-Ionen-Akkus -sollten nicht in aufgegebenem Reisegepäck transportiert werden.

DEWALT Akkus erfüllen alle geltenden Transportvorschriften, so wie sie von den Industrie- und Rechtsnormen vorgeschrieben werden, einschließlich der UN-Empfehlungen für die Beförderung gefährlicher Güter; der Vorschriften über die Beförderung gefährlicher Güter der International Air Transport Association (IATA), der International Maritime Dangerous Goods (IMDG) Regulations und der Regelungen des europäischen Übereinkommens über die internationale Beförderung gefährlicher Güter auf der Straße (ADR). Lithium-Ionen-Zellen und -Akkus wurden gemäß Abschnitt 38,3 der „Empfehlungen der Vereinten Nationen zur Beförderung gefährlicher Stoffe, Testhandbuch und Kriterien“ getestet.

In den meisten Fällen ist zu erwarten, dass der Versand eines DEWALT-Akkus von der Klassifizierung als Gefahrstoff der voll regulierten Klasse 9 ausgenommen wird. In der Regel müssen nur Sendungen, die einen Lithium-Ionen-Akku mit einer Energiekennzahl von mehr als 100 Wattstunden (Wh) enthalten,

als voll regulierte Klasse 9 verschickt werden. Bei allen Lithium-Ionen-Akkus ist die Wattstunden-Bewertung auf der Packung angegeben. Außerdem empfiehlt DeWALT den alleinigen Luftversand von Lithium-Ionen-Akkus aufgrund der komplexen Regulierungen generell nicht, und zwar unabhängig von der Wattstunden-Bewertung. Lieferungen von Werkzeugen mit Batterien (Combo-Kits) können als Ausnahme per Luftfracht versandt werden, wenn die Wattstunden-Bewertung des Akkus nicht mehr als 100 Wh beträgt.

Unabhängig davon, ob ein Transport als ausgenommen oder vollständig reguliert gilt, liegt es in der Verantwortung des Versenders, sich über die aktuellen Vorschriften in Bezug auf die Anforderungen für Verpackung, Etikettierung/Kennzeichnung und Dokumentation zu informieren.

Die Informationen in diesem Abschnitt des Handbuchs werden in gutem Glauben zur Verfügung gestellt und es wird davon ausgegangen, dass sie zum Zeitpunkt der Erstellung des Dokuments genau sind. Jedoch wird keine Garantie, weder ausdrücklich noch implizit, gegeben. Es liegt in der Verantwortung des Kunden sicherzustellen, dass seine Tätigkeiten den geltenden Vorschriften entsprechen.

Transport des FLEXVOLT™-Akkus

Der DEWALT FLEXVOLT™-Akku hat zwei Betriebsarten:

Anwendung und Transport.

Anwendungsmodus: Wenn der FLEXVOLT™-Akku unabhängig steht oder sich in einem DEWALT 18 V-Produkt befindet, funktioniert er als 18 V-Akku. Wenn sich der FLEXVOLT™-Akku in einem 54 V oder 108 V-Produkt (zwei 54 V-Akkus) befindet, funktioniert er als 54 V-Akku.

Transportmodus: Wenn die Abdeckkappe am FLEXVOLT™-Akku angebracht ist, befindet sich der Akku im Transportmodus. Bewahren Sie die Kappe für den Versand auf. Im Transportmodus werden Zellensegmente im Akkupack elektrisch voneinander getrennt, sodass 3 Akkus mit einer geringeren Wattstundenzahl (Wh) entstehen, statt 1 Akku mit einer größeren Wattstundenzahl. Diese höhere Anzahl von 3 Akkus mit einer niedrigeren Wattstundenzahl kann das Akkupack bei bestimmten Transportvorschriften außen vor lassen, die bei anderen Akkus mit höherer Wattstundenzahl gelten können.

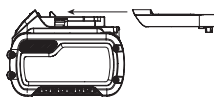

Zum Beispiel kann für den Transport Wh-Wert

3 x 36 Wh angegeben sein, das bedeutet 3 Akkus mit je 36 Wh. Der Verwendung Wh-Wert kann 108 Wh sein (d.h. 1 Akku).

Anwendungsbeispiele für use- und transport-kennzeichnungen



Empfehlungen für die Lagerung

- Ein idealer Lagerplatz ist kühl und trocken und nicht direktem Sonnenlicht sowie übermäßiger Hitze oder Kälte ausgesetzt. Für eine optimale Akkuleistung und Lebensdauer lagern Sie die Akkus bei Raumtemperatur, wenn sie nicht verwendet werden.
- Bei längerer Aufbewahrung sollte ein vollständig aufgeladener Akku an einem kühlen, trockenen Ort und

außerhalb des Ladegeräts aufbewahrt werden, um optimale Ergebnisse zu erhalten.

HINWEIS: Akkus sollten nicht vollständig entladen aufbewahrt werden. Der Akku muss vor der Verwendung aufgeladen werden.

Schilder am Ladegerät und Akku

Neben den Piktogrammen in dieser Anleitung können sich auf dem Ladegerät und dem Akku folgende Piktogramme befinden:



Vor der Verwendung die Betriebsanleitung lesen.



Die Ladezeit ist den **Technische Daten** zu entnehmen.



Nicht mit elektrisch leitenden Gegenständen berühren.



Beschädigte Akkus nicht aufladen.



Das Gerät keiner Nässe aussetzen.



Beschädigte Kabel sofort austauschen.



Nur zwischen 4 °C und 40 °C aufladen.



Nur in Innenräumen verwenden.



Akku umweltgerecht entsorgen.

LI-ION



Laden Sie DEWALT-Akkus nur mit den dazu bestimmten DEWALT-Ladegeräten auf. Werden andere Akkus als die dazu bestimmten DEWALT-Akkus mit einem DEWALT-Ladegerät aufgeladen, können diese platzen oder andere gefährliche Situationen verursachen.



Den Akku nicht verbrennen.



VERWENDUNG (ohne Transportkappe). Beispiel: Der Wh-Wert lautet 108 Wh (1 Akku mit 108 Wh).



TRANSPORT (mit angebrachter Transportkappe). Beispiel: Der Wh-Wert lautet 3 x 36 Wh (3 Akkus mit 36 Wh).

Akkutyp

Die Modelle DCMST561 werden mit einem 18 Volt-Akku betrieben.

Diese Akkus können verwendet werden: DCB181, DCB182, DCB183, DCB183B, DCB184, DCB184B, DCB185, DCB187, DCB189, DCB546, DCB547, DCB548. Weitere Angaben sind den **Technische Daten** zu entnehmen.

Packungsinhalt

Die Packung enthält:

- 1 Faden-Trimmer
- 1 Zusatzgriff
- 1 Akku (DCB184-XJ)
- 1 Ladegerät (DCB115-QW)
- 1 Betriebsanleitung

HINWEIS: Akkus, Ladegeräte und Transportboxen sind im Lieferumfang von N-Modellen nicht enthalten. Akkus und Ladegeräte sind im Lieferumfang von NT-Modellen nicht enthalten. B-Modelle umfassen Akkus mit Bluetooth®-Batterie.

HINWEIS: Die Wortmarke und Logos Bluetooth® sind eingetragene Marken im Besitz von Bluetooth®, SIG, Inc. und jede Verwendung dieser Marken durch DEWALT erfolgt unter Lizenz. Andere Marken und Markennamen sind das Eigentum ihrer jeweiligen Eigentümer.

- Prüfen Sie das Gerät, die Teile oder Zubehörteile auf Beschädigungen, die beim Transport entstanden sein könnten.
- Nehmen Sie sich Zeit, die Betriebsanleitung vor Inbetriebnahme sorgfältig zu lesen.

Bildzeichen am Werkzeug

Die folgenden Bildzeichen sind am Gerät sichtbar angebracht:



Vor der Verwendung die Betriebsanleitung lesen.



Tragen Sie Gehörschutz.



Tragen Sie Augenschutz.



Setzen Sie das Gerät weder Regen noch starker Feuchtigkeit aus.



Schalten Sie das Werkzeug aus. Entfernen Sie vor jeglichen Wartungsarbeiten den Akku aus dem Gerät.



Halten Sie andere Personen fern.



Garantierte Schallleistung laut Richtlinie 2000/14/EG.

Lage des Datumscodes (Abb. [Fig.] A)

Der Datumscodes **17**, der auch das Herstelljahr enthält, ist in das Gehäuse geprägt.

Beispiel:

2019 XX XX
Herstelljahr

Beschreibung (Abb. A)



WARNUNG: Nehmen Sie niemals Änderungen am Elektrowerkzeug oder dessen Teilen vor. Dies könnte zu Schäden oder Verletzungen führen.

- | | |
|--------------------------------|-------------------|
| 1 Verstellbarer Drehzahlregler | 9 Schutzhaube |
| 2 Einschaltsperr | 10 Spulengehäuse |
| 3 Geschwindigkeitsschalter | 11 Batteriefach |
| 4 Zusatzgriff | 12 Akku |
| 5 Motorgehäuse | 13 Akku-Löseknopf |
| 6 Feststellhebel | 14 Griff |
| 7 Stangenriegel | 15 Obere Stange |
| 8 Stangenschnalle | 16 Untere Stange |

Verwendungszweck

Dieser Faden-Trimmer wurde für den professionellen Einsatz bei Trimmerarbeiten konstruiert. Dieses Produkt ist kein Kantenschneider und daher nicht für die Bearbeitung von Rasenkanten vorgesehen.

NICHT in nasser Umgebung oder in der Nähe von entflammaren Flüssigkeiten oder Gasen verwenden.

LASSEN SIE NICHT ZU, dass Kinder in Kontakt mit dem Werkzeug kommen. Wenn unerfahrene Personen dieses Gerät verwenden, sind diese zu beaufsichtigen.

- Dieses Gerät darf nicht von Personen (einschließlich Kindern) mit eingeschränkten physischen, sensorischen oder mentalen Fähigkeiten oder ohne ausreichende Erfahrung oder Kenntnisse verwendet werden, außer wenn diese Personen von einer Person, die für ihre Sicherheit verantwortlich ist, bei der Verwendung des Geräts beaufsichtigt werden. Lassen Sie nicht zu, dass Kinder mit diesem Produkt allein gelassen werden.

ZUSAMMENBAU UND EINSTELLUNGEN



WARNUNG: Um die Gefahr ernsthafter Verletzungen zu reduzieren, muss vor jeder Einstellung und jedem Abnehmen/Installieren von Zubehör das Werkzeug ausgeschaltet und der Akku entfernt werden. Ein unbeabsichtigtes Starten kann zu Verletzungen führen.



WARNUNG: Verwenden Sie nur Akkus und Ladegeräte von DEWALT.

Einsetzen und Entfernen des Akkus aus dem Werkzeug (Abb. B)

HINWEIS: Um beste Ergebnisse zu erzielen, sollte der Akku **12** vollständig aufgeladen sein.

Einsetzen des Akkus in den Werkzeuggriff

1. Richten Sie den Akku **12** an den Führungen im Werkzeuggriff aus (Abb. B).
2. Schieben Sie ihn in den Griff, bis der Akku fest im Werkzeug sitzt, und stellen Sie sicher, dass er sich nicht lösen kann.

Entfernen des Akkus aus dem Werkzeuggriff

1. Drücken Sie Akku-Löseknopf **13** und ziehen Sie den Akku kräftig aus dem Werkzeuggriff.

- Legen Sie den Akku wie im Abschnitt Ladegerät dieser Betriebsanleitung beschrieben in das Ladegerät.

Akku-Ladestandsanzeige (Abb. B)

Einige DEWALT-Akkus besitzen eine Ladestandsanzeige mit drei grünen LEDs, die den verbleibenden Ladestand des Akkus anzeigen.

Zum Betätigen der Ladestandsanzeige halten Sie die Taste für die Ladestandsanzeige **35** gedrückt. Eine Kombination der drei grünen LEDs leuchtet auf und zeigt den verbleibenden Ladestand an. Wenn der verbleibende Ladestand im Akku nicht mehr ausreicht, um das Werkzeug zu verwenden, leuchtet die Ladestandsanzeige nicht auf und der Akku muss aufgeladen werden.

HINWEIS: Die Ladestandsanzeige ist nur eine Schätzung des verbleibenden Akku-Ladestands. Sie zeigt nicht die Funktionsfähigkeit des Werkzeugs an und unterliegt Unterschieden, die auf Bauteilen, Temperatur und Anwendungsart des Endbenutzers basieren.

Ausziehen und Zusammenklappen der Stange (Abb. A, C, P)

! WARNUNG: Um die Verletzungsgefahr zu verringern, betreiben Sie das Gerät nicht, wenn es zusammengeklappt ist. Das Gerät muss vollständig ausgezogen und die Stangenschnalle muss gesichert sein, bevor der Akku eingesetzt wird. Entfernen Sie den Akku, bevor Sie das Gerät zusammenklappen. Klappen Sie das Gerät vollständig zusammen, so dass es einrastet.

- Um die Stange in der geraden Gebrauchsstellung zu arretieren, vergewissern Sie sich, dass der Akku entfernt wurde. Kippen Sie dann den Feststellhebel **6** hoch, drehen Sie den Stangenriegel **7** nach vorne und setzen Sie die Stangenschnalle **8** über den Stangenhaken **20**. Drehen Sie den Stangenriegel **7** nach hinten, bis er fest einrastet. Überprüfen Sie den Feststellhebel dahingehend, dass er richtig eingerastet ist.
- Vergewissern Sie sich, dass der Akku entfernt wurde, bevor Sie die Stange zum Lagern oder Transportieren zusammenklappen. Kippen Sie dann den Feststellhebel **6** hoch, drehen Sie den Stangenriegel **7** nach vorne und heben Sie die Stangenschnalle **8** nach oben und über den Stangenhaken **20**. Klappen Sie die Stange vollständig zusammen, bis die Schutzvorrichtung **9** sicher über dem hinteren Teil des Batteriefachs **11** einrastet.

Anbringen des Zusatzgriffs (Abb. A, D)

- Setzen Sie den Zusatzgriff **4** so auf das Griffunterteil **23**, dass die obere Trimmer-Stange **15** sich dazwischen befindet.
- Halten Sie den Zusatzgriff an seiner Position fest und schieben Sie die Schrauben des Griffs **24** von oben in den Griff, wobei Sie sie in das Unterteil des Griff eindrehen.
- Ziehen Sie die Schrauben des Griffs mit dem mitgelieferten Sechskantschlüssel fest. Stellen Sie sicher, dass der Griff sicher befestigt ist.

Anbringen der Schutzvorrichtung (Abb. E, F)

- ! WARNUNG:** Keinesfalls die Schutzvorrichtung entfernen. Dies könnte zu Schäden oder Verletzungen führen.
- ! WARNUNG: BETREIBEN SIE DAS GERÄT NIEMALS, WENN DIE SCHUTZVORRICHTUNG NICHT FEST ANGEBRACHT WURDE.** Zum Schutz des Benutzers muss die Schutzvorrichtung immer ordnungsgemäß am Gerät angebracht sein.

- Montieren Sie die Schutzvorrichtung **9** am Motorgehäuse **5**.
- Setzen Sie mit einem Kreuzschlitzschraubendreher die vier Schrauben der Schutzvorrichtung **21** ein und ziehen Sie sie fest an.

BETRIEB

Betriebsanweisungen

- ! WARNUNG:** Beachten Sie immer die Sicherheitsanweisungen und die geltenden Vorschriften.
- ! WARNUNG: Um die Gefahr ernsthafter Verletzungen zu reduzieren, muss vor jeder Einstellung und jedem Abnehmen/Installieren von Zubehör das Werkzeug ausgeschaltet und der Akku entfernt werden.** Ein unbeabsichtigtes Starten kann zu Verletzungen führen.

Richtige Haltung der Hände (Abb. G)

- ! WARNUNG:** Um die Gefahr schwerer Verletzungen zu mindern, beachten Sie **IMMER** die richtige Haltung der Hände, wie dargestellt.
- ! WARNUNG:** Um die Gefahr schwerer Verletzungen zu mindern, halten Sie das Gerät **IMMER** sicher fest und seien Sie auf eine plötzliche Reaktion gefasst.

Bei der korrekten Handposition liegt eine Hand auf dem Haupthandgriff **14** und die andere auf dem Zusatzgriff **4**.

Ein- und Ausschalten des Trimmers (Abb. A)

Zum Einschalten des Geräts drücken Sie die Einschaltsperrle **2** und dann den verstellbaren Drehzahlregler **1**. Um das Gerät auszuschalten, lassen Sie den verstellbaren Drehzahlregler und die Einschaltsperrle los.

- ! WARNUNG:** Versuchen Sie niemals, den Ein-/Ausschalter in der Einschaltstellung zu arretieren.

Geschwindigkeitsschalter (Abb. A)

Mit diesem Fadenschneider können Sie mit einer effizienteren Geschwindigkeit arbeiten, um die Akkulaufzeit bei umfangreicheren Aufgaben zu verlängern, oder Sie können die Trimmgeschwindigkeit für Hochleistungsaufgaben erhöhen. Um die Trimmgeschwindigkeit zu erhöhen, drücken Sie den Geschwindigkeitsregler **3** nach vorne in Richtung Zusatzgriff **4** in die Position "LO". Diese Betriebsart eignet sich am besten für größere Projekte, die mehr Zeit erfordern. Um den Trimmer zu beschleunigen, ziehen Sie den Geschwindigkeitsregler nach hinten in Richtung des Batteriefachs **11** in die Position "HI". Diese Betriebsart eignet sich am besten für das Schneiden von Bereichen

mit dichterem Bewuchs und für Aufgaben, die eine höhere Drehzahl benötigen.

HINWEIS: Im Modus "HI" ist die Akkulaufzeit des Trimmers geringer als im Modus "LO".

Arbeiten mit dem Trimmer (Abb. H, I)

Halten Sie zwischen Ihren Füßen und der Schutzvorrichtung einen Mindestabstand von 610 mm ein, siehe Abbildung H. Halten Sie den eingeschalteten Trimmer im entsprechenden Winkel und bewegen Sie ihn von einer Seite zur anderen, wie in Abbildung I gezeigt.



WARNUNG: Halten Sie den rotierenden Faden ungefähr parallel zum Boden (nicht mehr als 30 Grad geneigt). Dieser Trimmer ist kein Kantenschneider. Neigen Sie den Trimmer NICHT so, dass der Faden sich in einem fast rechten Winkel zum Boden dreht. Umherfliegende Teile können schwere Verletzungen verursachen.

Fadenzufuhr durch Auftipp-Automatik

Der Trimmer verwendet einen Nylonfaden mit 2,0 mm Durchmesser. Der Schneidfaden nutzt sich schneller ab und muss häufiger erneuert werden, wenn Schneidarbeiten entlang Gehwegen oder anderen rauen Untergründen ausgeführt werden oder dichtes Unkraut geschnitten wird.

Bei fortschreitender Verwendung des Trimmers verkürzt sich der Faden aufgrund von Abnutzung. Wenn Sie den eingeschalteten Trimmer bei normaler Geschwindigkeit vorsichtig auf den Boden stoßen, wird der Schneidfaden verlängert.

HINWEIS: Das Verlängern des Nylonfadens über die Schnittbreite von 360 mm hinaus wirkt sich negativ auf die Leistung, die Laufzeit und die Lebensdauer des Trimmers aus, da der Motor beschädigt werden kann. Bei Nichtbeachtung erlischt möglicherweise die Garantie.

Nützliche Tipps

- Schneiden Sie mit der Spitze des Schneidfadens; bewegen Sie nicht den Fadenkopf mit Gewalt durch ungeschnittenen Rasen.
- Draht- und Lattenzäune führen zu einer verstärkten Fadenabnutzung und sogar zum Abbrechen des Fadens. An Stein- und Ziegelwänden, Bordsteinen und Holzflächen kann der Faden schnell verschleifen.
- Ziehen Sie den Spulendeckel nicht über den Boden oder andere Oberflächen.
- Bei langem Gras schneiden Sie von oben nach unten und überschreiten dabei nicht eine Höhe von 300 mm.
- Halten Sie den Trimmer so, dass er in Richtung des zu schneidenden Bereichs geneigt ist; so erhalten Sie den besten Schneidbereich.
- Der Trimmer schneidet, indem Sie das Gerät von links nach rechts schwenken. Dadurch wird vermieden, dass das Schnittgut den Bediener trifft.
- Vermeiden Sie Bäume und Sträucher. Baumrinde, Holzleisten, Wandverkleidungen, und Zaunpfosten können durch den Faden schnell beschädigt werden.

WARTUNG

Ihr DeWALT-Elektrowerkzeug wurde für langfristigen Betrieb mit minimalem Wartungsaufwand konstruiert. Ein kontinuierlicher, zufriedenstellender Betrieb hängt von der richtigen Pflege des Gerätes und seiner regelmäßigen Reinigung ab.



WARNUNG: Um die Gefahr schwerer Verletzungen zu mindern, schalten Sie das Gerät aus und entfernen Sie den Akku, bevor Sie Einstellungen vornehmen oder Anbaugeräte oder Zubehör anbringen oder entfernen. Ungewolltes Anlaufen kann Verletzungen verursachen.

Das Ladegerät und der Akku können nicht gewartet werden

Wartungsverfahren (Abb. J)

- Halten Sie die Lufterlassschlitze **30** sauber, um Überhitzung zu vermeiden (Abb. J).
- Ihr Trimmer-Faden kann mit der Zeit austrocknen. Bewahren Sie den Ersatzfaden in einer verschließbaren Plastiktüte mit einem Esslöffel Wasser auf, um einen einwandfreien Zustand des Fadens zu erhalten.
- Kunststoffteile können mit einer milden Seife und einem feuchten Lappen gereinigt werden.
- Der Fadenabschneider an der Kante der Schutzvorrichtung kann mit der Zeit stumpf werden. Es wird empfohlen, die Klinge regelmäßig mit einer Feile nachzuschärfen. Der Fadenabschneider an der Kante der Schutzvorrichtung kann mit der Zeit stumpf werden. Es wird empfohlen, die Klinge regelmäßig mit einer Feile nachzuschärfen.



Schmierung

Ihr Elektrogerät benötigt keine zusätzliche Schmierung.



Reinigung



WARNUNG: Blasen Sie mit Trockenluft immer dann Schmutz und Staub aus dem Hauptgehäuse, wenn sich Schmutz sichtbar in und um die Lüftungsschlitze ansammelt. Tragen Sie bei diesen Arbeiten zugelassene Augenschutz und eine zugelassene Staubmaske.



WARNUNG: Verwenden Sie niemals Lösungsmittel oder andere scharfe Chemikalien für die Reinigung der nicht-metallischen Teile des Gerätes. Diese Chemikalien können das in diesen Teilen verwendete Material aufweichen. Verwenden Sie ein nur mit Wasser und einer milden Seife befeuchtetes Tuch. Achten Sie darauf, dass niemals Flüssigkeiten in das Gerät eindringen. Tauchen Sie niemals irgendein Teil des Gerätes in eine Flüssigkeit.

Optionales Zubehör



WARNUNG: Da Zubehör, das nicht von DEWALT angeboten wird, nicht mit diesem Produkt geprüft worden ist, kann die Verwendung von solchem Zubehör an diesem Gerät gefährlich sein. Um das Verletzungsrisiko zu mindern, sollte mit diesem Produkt nur von DEWALT empfohlenes Zubehör verwendet werden.

Fragen Sie Ihren Händler nach weiteren Informationen zu geeignetem Zubehör.



WARNUNG: Um die Gefahr schwerer Verletzungen zu mindern, schalten Sie das Gerät aus und entfernen Sie den Akku, bevor Sie Einstellungen vornehmen oder Anbaugeräte oder Zubehör anbringen oder entfernen.



WARNUNG: Der Gebrauch von Zubehörteilen, die nicht von DEWALT für den Gebrauch mit diesem Gerät empfohlen werden, kann gefährlich sein.



WARNUNG: Verwenden Sie für diesen Trimmer keine anderen als die empfohlenen Klingen oder Zubehörteile von DEWALT. Anderenfalls kann es zu schweren Verletzungen oder Produktschäden kommen.

Verwenden Sie den DEWALT-Ersatzfaden mit Modellnr. DWO1DT801 oder DWO1DT802.

Verwenden Sie zum Ersetzen des Fadens nur einen Faden mit einem Durchmesser von 2,0 mm (Modellnr. DT20650 und DT20651 werden empfohlen). Andere Größen können die Leistung beeinträchtigen oder den Trimmer beschädigen.

Verlängern des Schneidfadens (Abb. K–M)



WARNUNG: Um die Gefahr schwerer Verletzungen zu mindern, schalten Sie das Gerät aus und entfernen Sie den Akku, bevor Sie Einstellungen vornehmen, Anbaugeräte oder Zubehör anbringen oder entfernen, den Faden austauschen oder das Gerät reinigen. Ungewolltes Anlaufen kann Verletzungen verursachen.



VORSICHT: Nur Ersatzspulen und -fäden von DEWALT verwenden. Die Verwendung von Fäden anderer Hersteller kann die Leistung beeinträchtigen, den Trimmer beschädigen oder Verletzungen verursachen. Ihr Trimmer verwendet einen spiralförmigen Faden mit 2,0 mm Durchmesser und glatten, runden Kanten. Verwenden Sie keine Fäden anderer Größe. Dies kann die Leistung beeinträchtigen, das Gerät beschädigen oder Verletzungen verursachen.



VORSICHT: Schneiden Sie den Schneidfaden ggf. so zu, dass dieser lediglich bis an das Fadenschneidemesser heranreicht, um Beschädigungen des Geräts zu vermeiden.

Nur Ersatzfäden von DEWALT verwenden.

1. Entfernen Sie den Akku.
2. Schneiden Sie von dem 2,0 mm dicken Trimmer-Faden ein Stück von maximal 6 m Länge ab.
3. Richten Sie die Ösen am Spulengehäuse **26** an dem Pfeil **27** auf der Spulengriffabdeckung **29** aus, siehe Abbildung K.

4. Fädeln Sie ein Ende des Trimmer-Fadens durch eine Öse. Führen Sie den Faden durch die zweite Öse und ziehen Sie ihn weiter, bis auf jeder Seite des Spulengehäuses die gleiche Fadenlänge hervorsteht, siehe Abbildung L.
5. Verhindern Sie mit einer Hand, dass sich der Spulendeckel bewegen kann. Wickeln Sie den Faden mit der anderen Hand auf die Spule, indem Sie die Spulengriffabdeckung gegen den Uhrzeigersinn drehen. Wickeln Sie weiter, bis auf jeder Seite des Spulengehäuses 130 mm Faden verbleiben.

Ersetzen der Spulengruppe (Abb. A, N)

1. Drehen Sie das Spulengehäuse **10**, bis das Loch **31** in der Spindelplatte an der Kerbe **32** im Gehäuse ausgerichtet ist. Führen Sie einen Schraubendreher durch die Kerbe und in das Loch ein, um zu verhindern, dass sich die Spindel dreht.
 2. Schrauben Sie das Spulengehäuse ab und entfernen Sie es, indem Sie die Spulengriffabdeckung **29** im Uhrzeigersinn drehen.
- HINWEIS:** Versuchen Sie nicht, das Spulengehäuse zu entfernen, indem Sie das Spulengehäuse **10** drehen.
3. Entfernen Sie vor dem Anbringen einer neuen Spule die Spindelplatte **34**. Entfernen Sie Verschmutzungen und Gras von dem Motorgehäuse und der Spindelplatte.
 4. Installieren Sie die Spindelplatte **34** so auf der Spindel **33**, dass die Haltemutter in Form eines doppelten D auf der Spindel im Inneren der Basis der Spindelplatte sitzt.
 5. Richten Sie das Loch und die Kerbe der Spindelplatte aus, stecken Sie wieder einen Schraubendreher in das Loch und drehen Sie das neue Spulengehäuse gegen den Uhrzeigersinn. Ziehen Sie das neue Spulengehäuse sicher auf der Spindel **33** fest.

Austauschen der Schutzvorrichtung (Abb. O)



WARNUNG: Betreiben Sie das Gerät niemals, wenn die Schutzvorrichtung nicht fest angebracht wurde.

1. Drehen Sie die vier Schrauben der Schutzvorrichtung **21** heraus.
2. Befestigen Sie die neue Schutzvorrichtung wie in der Bedienungsanleitung im Abschnitt **Anbringen der Schutzvorrichtung** beschrieben.

Zusammenklappen für Lagerung oder Transport (Abb. P)

Der Faden-Trimmer kann zur Aufbewahrung oder zum Transport zusammengeklappt werden. Informationen dazu, wie Sie den Faden-Trimmer in die eingeklappte Position bringen, finden Sie unter **Ausziehen und Zusammenklappen der Stange**.

Umweltschutz



Separate Sammlung. Produkte und Batterien, die mit diesem Symbol gekennzeichnet sind, dürfen nicht im normalen Hausmüll entsorgt werden. Produkte und Batterien enthalten Materialien, die zurückgewonnen oder recycelt werden können, um den Bedarf an Rohstoffen zu reduzieren. Bitte recyceln Sie elektrische Produkte und Batterien gemäß den lokalen Bestimmungen. Weitere Informationen erhalten Sie unter www.2helpU.com.

Akku

Dieser langlebige Akku muss aufgeladen werden, wenn die Leistung nicht mehr für Arbeiten ausreicht, die bei voller Ladung leicht durchgeführt werden konnten. Am Ende des technischen Lebens ist der Akku umweltgerecht zu entsorgen:

- Entladen Sie den Akku vollständig und nehmen Sie ihn aus dem Werkzeug.
- Lithium-Ionen-Zellen sind recycelbar. Geben Sie die gebrauchten Akkus bei Ihrem Händler oder bei einer kommunalen Recycling-Sammelstelle ab. Dort werden die gesammelten Akkus recycelt oder ordnungsgemäß entsorgt.

STRING TRIMMER

DCMST561

Congratulations!

You have chosen a DEWALT tool. Years of experience, thorough product development and innovation make DEWALT one of the most reliable partners for professional power tool users.

Technical Data

		DCMST561
Voltage	V_{DC}	18
UK & Ireland	V_{DC}	18
Type		1
Battery type		Li-Ion
Power output	W	400
RPM		0–4600/ 0–6000
Cutting Swath Size	mm	360
Swath	cm	36
Weight (without battery pack)	kg	3.6

Noise values and vibration values (tri-ax vector sum) according to EN50636-2-91:2014

L_{PA} (emission sound pressure level)	dB(A)	79.5
L_{WA} (sound power level)	dB(A)	93
K (uncertainty for the given sound level)	dB(A)	3
Vibration emission value $a_h =$	m/s^2	3.5
Uncertainty K =	m/s^2	1.5

The vibration and/or noise emission level given in this information sheet has been measured in accordance with a standardised test given in EN50636-2-100 and may be used to compare one tool with another. It may be used for a preliminary assessment of exposure.

WARNING: The declared vibration and/or noise emission level represents the main applications of the tool. However if the tool is used for different applications, with different accessories or poorly maintained, the vibration and/or noise emission may differ. This may significantly increase the exposure level over the total working period.

An estimation of the level of exposure to vibration and/or noise should also take into account the times when the tool is switched off or when it is running but not actually doing the job. This may significantly reduce the exposure level over the total working period.

Identify additional safety measures to protect the operator from the effects of vibration and/or noise such as: maintain the tool and the accessories, keep the hands warm (relevant for vibration), organisation of work patterns.

EC-Declaration of Conformity

Machinery Directive



String Trimmer DCMST561

DEWALT declares that these products described under **Technical Data** are in compliance with:

2006/42/EC, EN60335-1-2012+A13:2017, EN50636-2-91:2014.

2000/14/EC, Lawn Trimmer, $L \leq 50$ cm, Annex VI

DEKRA Certification B.V.

Meander 1051 / P.O. Box 5185

6825 MJ ARNHEM / 6802 ED ARNHEM, Netherlands

Notified Body ID No.: 0344

Level of acoustic power according to 2000/14/EC

(Article 12, Annex III, $L \leq 50$ cm=):

L_{WA} (measured sound power) 93 dB(A)

uncertainty (K) = 3 dB(A)

L_{WA} (guaranteed sound power) 96 dB(A)

These products also comply with Directive 2014/30/EU and 2011/65/EU. For more information, please contact DEWALT at the following address or refer to the back of the manual.

The undersigned is responsible for compilation of the technical file and makes this declaration on behalf of DEWALT.

Markus Rompel
Vice-President Engineering, PTE-Europe
DEWALT, Richard-Klinger-Straße 11,
D-65510, Idstein, Germany
11.07.2019



WARNING: To reduce the risk of injury, read the instruction manual.

Definitions: Safety Guidelines

The definitions below describe the level of severity for each signal word. Please read the manual and pay attention to these symbols.



DANGER: Indicates an imminently hazardous situation which, if not avoided, **will** result in **death or serious injury**.



WARNING: Indicates a potentially hazardous situation which, if not avoided, **could** result in **death or serious injury**.

Batteries				Chargers/Charge Times (Minutes)							
Cat #	V _{DC}	Ah	Weight (kg)	DCB104	DCB107	DCB112	DCB113	DCB115	DCB118	DCB132	DCB119
DCB546	18/54	6.0/2.0	1.05	60	270	170	140	90	60	90	X
DCB547	18/54	9.0/3.0	1.46	75*	420	270	220	135*	75*	135*	X
DCB548	18/54	12.0/4.0	1.44	120	540	350	300	180	120	180	X
DCB181	18	1.5	0.35	22	70	45	35	22	22	22	45
DCB182	18	4.0	0.61	60/40**	185	120	100	60	60/40**	60	120
DCB183/B	18	2.0	0.40	30	90	60	50	30	30	30	60
DCB184/B	18	5.0	0.62	75/50**	240	150	120	75	75/50**	75	150
DCB185	18	1.3	0.35	22	60	40	30	22	22	22	X
DCB187	18	3.0	0.54	45	140	90	70	45	45	45	90
DCB189	18	4.0	0.54	60	185	120	100	60	60	60	120

*Date code 201811475B or later

**Date code 201536 or later



CAUTION: Indicates a potentially hazardous situation which, if not avoided, **may** result in **minor or moderate injury**.

NOTICE: Indicates a practice **not related to personal injury** which, if not avoided, **may** result in **property damage**.



Denotes risk of electric shock.



Denotes risk of fire.

Safety Instructions



WARNING: When using mains-powered appliances, basic safety precautions, including the following, should always be followed to reduce the risk of fire, electric shock, personal injury and material damage.



WARNING: When using the machine the safety rules must be followed. For your own safety and bystanders please read these instructions before operating the machine. Please keep the instructions safe for later use.

- Read all of this manual carefully before operating the appliance.
- The intended use is described in this manual. The use of any accessory or attachment or the performance of any operation with this appliance other than those recommended in this instruction manual may present a risk of personal injury.
- Retain this manual for future reference.

IMPORTANT READ CAREFULLY BEFORE USE KEEP FOR FUTURE REFERENCE

Safe Operating Practices

Training

- Read the instructions carefully.** Be familiar with the controls and the correct use of the machine.

- Never allow children or people unfamiliar with these instructions to use the machine.** Local regulations can restrict the age of the operator.
- Keep in mind that the operator or user is responsible for accidents or hazards occurring to other people or their property.**

Preparation

- Before use, always visually inspect the machine for damaged, missing or misplaced guards or shields.**
- Never operate the machine while people, especially children, or pets are nearby.**

Operation

- Wear eye protection and stout shoes at all times while operating the machine.**
- Avoid using the machine in bad weather conditions especially when there is a risk of lightning.**
- Use the machine only in daylight or good artificial light.**
- Never operate the machine with damaged guards or shields or without guards or shields in place.**
- Switch on the motor only when the hands and feet are away from the cutting means.**
- Do not overreach, keep your balance at all times, always be sure of your footing on slopes. Always walk, never run.**
- Always disconnect the machine from the power supply (i.e. remove the plug from the mains, remove the disabling device or removable battery)**
 - whenever the machine is left unattended;
 - before clearing a blockage;
 - before checking, cleaning or working on the machine;
 - after striking a foreign object;
 - whenever the machine starts vibrating abnormally.
- Take care against injury to feet and hands from the cutting means.**

- i) **Always ensure that the ventilation openings are kept clear of debris.**

Maintenance and storage

- a) **Disconnect the machine from the power supply (i.e. remove the plug from the mains, remove the disabling device or removable battery) before carrying out maintenance or cleaning work.**
- b) **Use only the manufacturer's recommended replacement parts and accessories.**
- c) **Inspect and maintain the machine regularly.** Have the machine repaired only by an authorized repairer.
- d) **When not in use, store the machine out of the reach of children.**

Additional Safety Instructions for

Grass Trimmers

 **WARNING:** Cutting elements continue to rotate after the motor is switched off.

- **Wear long trousers to protect your legs.**
- **Before using the appliance, check that your cutting path is free from sticks, stones, wire and any other obstacles.**
- **Only use the appliance in the upright position, with the cutting line near the ground.** Never switch the appliance on in any other position.
- **Move slowly when using the appliance.** Be aware that freshly cut grass is damp and slippery.
- **Do not work on steep slopes.** Work across the face of slopes, not up and down.
- **Never cross gravel paths or roads while the appliance is running.**
- **Never touch the cutting line while the appliance is running.**
- **Do not put the appliance down until the cutting line has come to a complete stand still.**
- **Use only the appropriate type of cutting line.** Never use metal cutting line or fishing line.
- **Be careful not to touch the line trimming blade.**
- **Keep hands and feet away from the cutting line at all times, especially when switching on the motor.**
- **Before using the appliance and after any impact, check for signs of wear or damage and repair as necessary.**
- **Take care against injury from any device fitted for trimming the filament line length.** After extending new cutter line always return the machine to its normal operating position before switching on.
- **Close supervision is necessary when the appliance is used near children.**
- **This appliance is not intended for use by young or infirm persons without supervision.**
- **This appliance is not to be used as a toy.**
- **Use in a dry location only.** Do not allow the appliance to become wet.
- **Do not immerse the appliance in water.**
- **Do not open the body casing.** There are not user-serviceable parts inside

- **Do not operate the appliance in explosive atmospheres, such as in the presence of flammable liquids, gases or dust.**
- **When the appliance is stored or transported in a vehicle it should be placed in the boot or restrained to prevent movement following sudden changes in speed or direction.**
- **When not in use, the appliance should be stored in a dry, well ventilated place out of reach of children.**
- **Children should not have access to stored appliances.**

Safety of Others

- **This appliance is not intended for use by persons (including children) with reduced physical, sensory or mental capabilities, or lack of experience and knowledge, unless they have been given supervision or instruction concerning use of the appliance by a person responsible for their safety.**
- **Children must be supervised to ensure that they do not play with the appliance.**
- **When the appliance is stored or transported in a vehicle it should be placed in the boot or restrained to prevent movement following sudden changes in speed or direction.**
- **When not in use, the appliance should be stored in a dry, well ventilated place out of reach of children.**
- **Children should not have access to stored appliances.**

Residual Risks

In spite of the application of the relevant safety regulations and the implementation of safety devices, certain residual risks cannot be avoided. These are:

- *Impairment of hearing.*
- *Risk of personal injury due to flying particles.*
- *Risk of burns due to accessories becoming hot during operation.*
- *Risk of personal injury due to prolonged use.*

SAVE THESE INSTRUCTIONS

Chargers

DeWALT chargers require no adjustment and are designed to be as easy as possible to operate.

Electrical Safety

The electric motor has been designed for one voltage only. Always check that the battery pack voltage corresponds to the voltage on the rating plate. Also make sure that the voltage of your charger corresponds to that of your mains.



Your DeWALT charger is double insulated in accordance with EN60335; therefore no earth wire is required.

If the supply cord is damaged, it must be replaced by a specially prepared cord available through the DeWALT service organisation.

Mains Plug Replacement (U.K. & Ireland Only)

If a new mains plug needs to be fitted:

- Safely dispose of the old plug.
- Connect the brown lead to the live terminal in the plug.
- Connect the blue lead to the neutral terminal.



WARNING: No connection is to be made to the earth terminal.

Follow the fitting instructions supplied with good quality plugs. Recommended fuse: 3 A.

Using an Extension Cable

An extension cord should not be used unless absolutely necessary. Use an approved extension cable suitable for the power input of your charger (see **Technical Data**). The minimum conductor size is 1 mm²; the maximum length is 30 m.

When using a cable reel, always unwind the cable completely.

Important Safety Instructions for All Battery Chargers

SAVE THESE INSTRUCTIONS: This manual contains important safety and operating instructions for compatible battery chargers (refer to **Technical Data**).

- Before using charger, read all instructions and cautionary markings on charger, battery pack, and product using battery pack.



WARNING: Shock hazard. Do not allow any liquid to get inside charger. Electric shock may result.



WARNING: We recommend the use of a residual current device with a residual current rating of 30mA or less.



CAUTION: Burn hazard. To reduce the risk of injury, charge only DEWALT rechargeable batteries. Other types of batteries may burst causing personal injury and damage.



CAUTION: Children should be supervised to ensure that they do not play with the appliance.

NOTICE: Under certain conditions, with the charger plugged into the power supply, the exposed charging contacts inside the charger can be shorted by foreign material. Foreign materials of a conductive nature such as, but not limited to, steel wool, aluminum foil or any buildup of metallic particles should be kept away from charger cavities. Always unplug the charger from the power supply when there is no battery pack in the cavity. Unplug charger before attempting to clean

- **DO NOT attempt to charge the battery pack with any chargers other than the ones in this manual.** The charger and battery pack are specifically designed to work together.
- **These chargers are not intended for any uses other than charging DEWALT rechargeable batteries.** Any other uses may result in risk of fire, electric shock or electrocution.
- **Do not expose charger to rain or snow.**
- **Pull by plug rather than cord when disconnecting charger.** This will reduce risk of damage to electric plug and cord.

- **Make sure that cord is located so that it will not be stepped on, tripped over, or otherwise subjected to damage or stress.**
- **Do not use an extension cord unless it is absolutely necessary.** Use of improper extension cord could result in risk of fire, electric shock, or electrocution.
- **Do not place any object on top of charger or place the charger on a soft surface that might block the ventilation slots and result in excessive internal heat.** Place the charger in a position away from any heat source. The charger is ventilated through slots in the top and the bottom of the housing.
- **Do not operate charger with damaged cord or plug—** have them replaced immediately.
- **Do not operate charger if it has received a sharp blow, been dropped, or otherwise damaged in any way.** Take it to an authorised service centre.
- **Do not disassemble charger; take it to an authorised service centre when service or repair is required.** Incorrect reassembly may result in a risk of electric shock, electrocution or fire.
- *In case of damaged power supply cord the supply cord must be replaced immediately by the manufacturer, its service agent or similar qualified person to prevent any hazard.*
- **Disconnect the charger from the outlet before attempting any cleaning. This will reduce the risk of electric shock.** Removing the battery pack will not reduce this risk.
- **NEVER** attempt to connect two chargers together.
- **The charger is designed to operate on standard 230V household electrical power. Do not attempt to use it on any other voltage.** This does not apply to the vehicular charger.

Charging a Battery (Fig. B)

1. Plug the charger into an appropriate outlet before inserting battery pack.
2. Insert the battery pack **12** into the charger, making sure the battery pack is fully seated in the charger. The red (charging) light will blink repeatedly indicating that the charging process has started.
3. The completion of charge will be indicated by the red light remaining ON continuously. The battery pack is fully charged and may be used at this time or left in the charger. To remove the battery pack from the charger, push the battery release button **13** on the battery pack.

NOTE: To ensure maximum performance and life of lithium-ion battery packs, charge the battery pack fully before first use.

Charger Operation

Refer to the indicators below for the charge status of the battery pack.

Charge Indicators



*The red light will continue to blink, but a yellow indicator light will be illuminated during this operation. Once the battery pack has reached an appropriate temperature, the yellow light will turn off and the charger will resume the charging procedure.

The compatible charger(s) will not charge a faulty battery pack. The charger will indicate faulty battery by refusing to light.

NOTE: This could also mean a problem with a charger.

If the charger indicates a problem, take the charger and battery pack to be tested at an authorised service centre.

Hot/Cold Pack Delay

When the charger detects a battery pack that is too hot or too cold, it automatically starts a Hot/Cold Pack Delay, suspending charging until the battery pack has reached an appropriate temperature. The charger then automatically switches to the pack charging mode. This feature ensures maximum battery pack life.

A cold battery pack will charge at a slower rate than a warm battery pack. The battery pack will charge at that slower rate throughout the entire charging cycle and will not return to maximum charge rate even if the battery pack warms.

The DCB118 charger is equipped with an internal fan designed to cool the battery pack. The fan will turn on automatically when the battery pack needs to be cooled. Never operate the charger if the fan does not operate properly or if ventilation slots are blocked. Do not permit foreign objects to enter the interior of the charger.

Electronic Protection System

XR Li-Ion tools are designed with an Electronic Protection System that will protect the battery pack against overloading, overheating or deep discharge.

The tool will automatically turn off if the Electronic Protection System engages. If this occurs, place the lithium-ion battery pack on the charger until it is fully charged.

Wall Mounting

These chargers are designed to be wall mountable or to sit upright on a table or work surface. If wall mounting, locate the charger within reach of an electrical outlet, and away from a corner or other obstructions which may impede air flow. Use the back of the charger as a template for the location of the mounting screws on the wall. Mount the charger securely using drywall screws (purchased separately) at least 25.4 mm long with a screw head diameter of 7–9 mm, screwed into wood to an optimal depth leaving approximately 5.5 mm of the screw exposed. Align the slots on the back of the charger with the exposed screws and fully engage them in the slots.

Charger Cleaning Instructions



WARNING: Shock hazard. Disconnect the charger from the AC outlet before cleaning. Dirt and grease may be removed from the exterior of the charger using a cloth or soft non-metallic brush. Do not use water or any cleaning solutions. Never let any liquid get inside the tool; never immerse any part of the tool into a liquid.

Battery Packs

Important Safety Instructions for All Battery Packs

When ordering replacement battery packs, be sure to include catalogue number and voltage.

The battery pack is not fully charged out of the carton. Before using the battery pack and charger, read the safety instructions below. Then follow charging procedures outlined.

READ ALL INSTRUCTIONS

- **Do not charge or use battery in explosive atmospheres, such as in the presence of flammable liquids, gases or dust.** Inserting or removing the battery from the charger may ignite the dust or fumes.
- **Never force battery pack into charger. Do not modify battery pack in any way to fit into a non-compatible charger as battery pack may rupture causing serious personal injury.**
- Charge the battery packs only in DEWALT chargers.
- **DO NOT splash or immerse in water or other liquids.**
- **Do not store or use the tool and battery pack in locations where the temperature may fall below 4 °C (34 °F) (such as outside sheds or metal buildings in winter), or reach or exceed 40 °C (104 °F) (such as outside sheds or metal buildings in summer).**
- **Do not incinerate the battery pack even if it is severely damaged or is completely worn out.** The battery pack can explode in a fire. Toxic fumes and materials are created when lithium-ion battery packs are burned.
- **If battery contents come into contact with the skin, immediately wash area with mild soap and water.** If battery liquid gets into the eye, rinse water over the open eye for 15 minutes or until irritation ceases. If medical attention is needed, the battery electrolyte is composed of a mixture of liquid organic carbonates and lithium salts.
- **Contents of opened battery cells may cause respiratory irritation.** Provide fresh air. If symptoms persists, seek medical attention.



WARNING: Burn hazard. Battery liquid may be flammable if exposed to spark or flame.



WARNING: Never attempt to open the battery pack for any reason. If battery pack case is cracked or damaged, do not insert into charger. Do not crush, drop or damage battery pack. Do not use a battery pack or charger that has received a sharp blow, been dropped, run over or damaged in any way (i.e., pierced with a nail, hit with a hammer, stepped on). Electric shock or electrocution

may result. Damaged battery packs should be returned to service centre for recycling.



WARNING: Fire hazard. Do not store or carry the battery pack so that metal objects can contact exposed battery terminals. For example, do not place the battery pack in aprons, pockets, tool boxes, product kit boxes, drawers, etc., with loose nails, screws, keys, etc.



CAUTION: When not in use, place tool on its side on a stable surface where it will not cause a tripping or falling hazard. Some tools with large battery packs will stand upright on the battery pack but may be easily knocked over.

Transportation



WARNING: Fire hazard. Transporting batteries can possibly cause fire if the battery terminals inadvertently come in contact with conductive materials. When transporting batteries, make sure that the battery terminals are protected and well insulated from materials that could contact them and cause a short circuit. **NOTE:** Lithium-ion batteries should not be put in checked baggage.

DEWALT batteries comply with all applicable shipping regulations as prescribed by industry and legal standards which include UN Recommendations on the Transport of Dangerous Goods; International Air Transport Association (IATA) Dangerous Goods Regulations, International Maritime Dangerous Goods (IMDG) Regulations, and the European Agreement Concerning The International Carriage of Dangerous Goods by Road (ADR). Lithium-ion cells and batteries have been tested to section 38.3 of the UN Recommendations on the Transport of Dangerous Goods Manual of Tests and Criteria.

In most instances, shipping a DEWALT battery pack will be excepted from being classified as a fully regulated Class 9 Hazardous Material. In general, only shipments containing a lithium-ion battery with an energy rating greater than 100 Watt Hours (Wh) will require being shipped as fully regulated Class 9. All lithium-ion batteries have the Watt Hour rating marked on the pack. Furthermore, due to regulation complexities, DEWALT does not recommend air shipping lithium-ion battery packs alone regardless of Watt Hour rating. Shipments of tools with batteries (combo kits) can be air shipped as excepted if the Watt Hour rating of the battery pack is no greater than 100 Whr.

Regardless of whether a shipment is considered excepted or fully regulated, it is the shipper's responsibility to consult the latest regulations for packaging, labeling/marketing and documentation requirements.

The information provided in this section of the manual is provided in good faith and believed to be accurate at the time the document was created. However, no warranty, expressed or implied, is given. It is the buyer's responsibility to ensure that its activities comply with the applicable regulations.

Transporting the FLEXVOLT™ Battery

The DEWALT FLEXVOLT™ battery has two modes: **Use** and **Transport**.

Use Mode: When the FLEXVOLT™ battery stands alone or is in a DEWALT 18V product, it will operate as an 18V battery. When

the FLEXVOLT™ battery is in a 54V or a 108V (two 54V batteries) product, it will operate as a 54V battery.

Transport Mode: When the cap is attached to the FLEXVOLT™ battery, the battery is in Transport mode. Keep the cap for shipping.

When in Transport mode, strings of cells are electrically disconnected within the pack resulting in 3 batteries with a lower Watt hour (Wh) rating as compared to 1 battery with a higher Watt hour rating. This increased quantity of 3 batteries with the lower Watt hour rating can exempt the pack from certain shipping regulations that are imposed upon the higher Watt hour batteries.

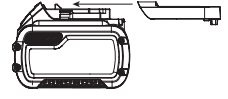

For example, the Transport Wh rating might indicate 3 x 36 Wh, meaning 3 batteries of 36 Wh each.

The Use Wh rating might indicate 108 Wh (1 battery implied).

Example of Use and Transport Label Marking



Storage Recommendations

1. The best storage place is one that is cool and dry away from direct sunlight and excess heat or cold. For optimum battery performance and life, store battery packs at room temperature when not in use.
2. For long storage, it is recommended to store a fully charged battery pack in a cool, dry place out of the charger for optimal results.

NOTE: Battery packs should not be stored completely depleted of charge. The battery pack will need to be recharged before use.

Labels on Charger and Battery Pack

In addition to the pictographs used in this manual, the labels on the charger and the battery pack may show the following pictographs:



Read instruction manual before use.



See **Technical Data** for charging time.



Do not probe with conductive objects.



Do not charge damaged battery packs.



Do not expose to water.



Have defective cords replaced immediately.



Charge only between 4 °C and 40 °C.



Only for indoor use.



Discard the battery pack with due care for the environment.



Charge DeWALT battery packs only with designated DeWALT chargers. Charging battery packs other than the designated DeWALT batteries with a DeWALT charger may make them burst or lead to other dangerous situations.



Do not incinerate the battery pack.



USE (without transport cap). Example: Wh rating indicates 108 Wh (1 battery with 108 Wh).



TRANSPORT (with built-in transport cap). Example: Wh rating indicates 3 x 36 Wh (3 batteries of 36 Wh).

Battery Type

The DCMST561 operates on a 18 volt battery pack.

These battery packs may be used: DCB181, DCB182, DCB183, DCB183B, DCB184, DCB184B, DCB185, DCB187, DCB189, DCB546, DCB547, DCB548. Refer to **Technical Data** for more information.

Package Contents

The package contains:

- 1 String trimmer
- 1 Auxiliary handle
- 1 Battery (DCB184-XJ)
- 1 Charger (DCB115-QW)
- 1 Instruction manual

NOTE: Battery packs, chargers and kitboxes are not included with N models. Battery packs and chargers are not included with NT models. B models include Bluetooth® battery packs.

NOTE: The Bluetooth® word mark and logos are registered trademarks owned by the Bluetooth®, SIG, Inc. and any use of such marks by DeWALT is under license. Other trademarks and trade names are those of their respective owners.

- Check for damage to the tool, parts or accessories which may have occurred during transport.
- Take the time to thoroughly read and understand this manual prior to operation.

Markings on Tool

The following pictograms are shown on the tool:



Read instruction manual before use.



Wear eye protection.



Wear ear protection.



Do not expose the tool to rain or high humidity or leave outdoors while it is raining.



Switch the tool off. Before performing any maintenance on the tool, remove the battery from the tool.



Keep bystanders away.



Directive 2000/14/EC guaranteed sound power.

Date Code Position (Fig. A)

The date code **17**, which also includes the year of manufacture, is printed into the housing.

Example:

2019 XX XX

Year of Manufacture

Description (Fig. A)



WARNING: Never modify the power tool or any part of it. Damage or personal injury could result.

- | | |
|--------------------------|---------------------------|
| 1 Variable speed trigger | 9 Guard |
| 2 Lock-off button | 10 Spool housing |
| 3 Speed control switch | 11 Battery housing |
| 4 Auxiliary handle | 12 Battery pack |
| 5 Motor housing | 13 Battery release button |
| 6 Locking lever | 14 Handle |
| 7 Pole latch | 15 Upper pole |
| 8 Pole clasp | 16 Lower pole |

Intended Use

This string trimmer is designed for professional trimming applications. This product is not an edger and is not intended to be used for edging.

DO NOT use under wet conditions or in the presence of flammable liquids or gases.

DO NOT let children come into contact with the tool. Supervision is required when inexperienced operators use this tool.

- **Young children and the infirm.** This appliance is not intended for use by young children or infirm persons without supervision.
- This product is not intended for use by persons (including children) suffering from diminished physical, sensory or mental abilities; lack of experience, knowledge or skills unless they are supervised by a person responsible for their safety. Children should never be left alone with this product.

ASSEMBLY AND ADJUSTMENTS



WARNING: To reduce the risk of serious personal injury, turn tool off and disconnect battery pack before making any adjustments or removing/installing attachments or accessories. An accidental start-up can cause injury.



WARNING: Use only DEWALT battery packs and chargers.

Inserting and Removing the Battery Pack from the Tool (Fig. B)

NOTE: Make sure your battery pack **12** is fully charged.

To Install the Battery Pack into the Tool Handle

1. Align the battery pack **12** with the rails inside the tool's handle (Fig. B).
2. Slide it into the handle until the battery pack is firmly seated in the tool and ensure that you hear the lock snap into place.

To Remove the Battery Pack from the Tool

1. Press the release button **13** and firmly pull the battery pack out of the tool handle.
2. Insert battery pack into the charger as described in the charger section of this manual.

Fuel Gauge Battery Packs (Fig. B)

Some DEWALT battery packs include a fuel gauge which consists of three green LED lights that indicate the level of charge remaining in the battery pack.

To actuate the fuel gauge, press and hold the fuel gauge button **35**. A combination of the three green LED lights will illuminate designating the level of charge left. When the level of charge in the battery is below the usable limit, the fuel gauge will not illuminate and the battery will need to be recharged.

NOTE: The fuel gauge is only an indication of the charge left on the battery pack. It does not indicate tool functionality and is subject to variation based on product components, temperature and end-user application.

Extending and Folding the Pole (Fig. A, C, P)



WARNING: To reduce the risk of injury, do not operate the unit while folded. The unit must be fully extended and the pole clasp secured before the battery is inserted. Remove battery before folding the unit. Fold unit completely until it locks in place.

1. To lock pole into straight use position, first ensure battery has been removed. Then flip up the locking lever **6** rotate pole latch **7** forward and place the pole clasp **8** over the clasp catch **20**. Rotate the pole latch **7** backwards until it locks securely into position. Check the locking lever to make sure it is properly locked in place.
2. To fold the pole for storage or transportation, first ensure battery has been removed. Then flip up the locking lever **6**, rotate pole latch **7** forward and lift the pole clasp **8** up and over the clasp catch **20**. Fold the pole completely until the guard **9** securely locks into place over the rear of the battery housing **11**.

Attaching the Auxiliary Handle (Fig. A, D)

1. Place the auxiliary handle **4** on top of the handle base **23** so the upper trimmer pole **15** is between them.
2. Hold the auxiliary handle in place and slide the handle bolts **24** into the handle from the top, threading them into the handle base.
3. Tighten the handle bolts with the supplied hex wrench . Ensure the handle is securely attached.

Attaching Guard (Fig. E, F)



WARNING: Never remove the guard. Damage or personal injury could result.



WARNING: NEVER OPERATE appliance WITHOUT GUARD FIRMLY IN PLACE. The guard must always be properly attached on the appliance to protect the user.

1. Assemble the guard **9** to the motor housing **5**.
2. Using a crosshead screwdriver, insert the four guard screws **21** and tighten securely.

OPERATION

Instructions for Use



WARNING: Always observe the safety instructions and applicable regulations.



WARNING: To reduce the risk of serious personal injury, turn tool off and disconnect battery pack before making any adjustments or removing/installing attachments or accessories. An accidental start-up can cause injury.

Proper Hand Position (Fig. G)



WARNING: To reduce the risk of serious personal injury, ALWAYS use proper hand position as shown.



WARNING: To reduce the risk of serious personal injury, ALWAYS hold securely in anticipation of a sudden reaction.

Proper hand position requires one hand on the main handle **14** and one hand on the auxiliary handle **4**.

Switching Trimmer On and Off (Fig. A)

To turn the appliance on, squeeze the lock-off button **2** and then the variable speed trigger **1**. To turn the appliance off, release the variable speed trigger and the lock-off button.



WARNING: Never attempt to lock the trigger in the on position.

Speed Control Switch (Fig. A)

This string trimmer gives you the choice to operate at a more efficient speed to extend the runtime for larger jobs, or accelerate the trimmer speed for high-performance cutting. To extend runtime, push the speed control switch **3** forward toward the auxiliary handle **4** into the "LO" position. This mode is best for larger projects that require more time to complete. To accelerate the trimmer, pull the speed control switch back toward the battery housing **11** into the "HI" position. This mode

is best to cut through heavier growth and for applications that need higher RPM.

NOTE: When in "HI" mode, runtime will be decreased as compared to when trimmer is in "LO" mode.

Trimming (Fig. H, I)

Maintain a minimum distance of 610 mm between the guard and your feet as shown in Figure H.

With the trimmer on, angle it and swing side to side as shown in Figure I.



WARNING: *Keep the rotating string roughly parallel with the ground (tilted no more than 30 degrees). This trimmer is not an edger. DO NOT TILT the trimmer so that the string is spinning near a right angle to the ground. Flying debris can cause serious injury.*

Bump Feed Trimmer Line Feed

Your trimmer uses 2.0 mm diameter nylon line. Cutting line will wear faster and require more feeding if the cutting is done along sidewalks or other abrasive surfaces or heavier weeds are being cut.

As you use the trimmer, the string will get shorter due to wear. Gently bump the trimmer on the ground while running at normal speed and the line will feed.

NOTE: Extending nylon line beyond the 360 mm swath will negatively affect performance, runtime, and the life of the trimmer due to potential of damaging motor. Doing so may void the warranty.

Helpful Cutting Tips

- Use the tip of the string to do the cutting; do not force string head into uncut grass.
- Wire and picket fences cause extra string wear, even breakage. Stone and brick walls, curbs, and wood may wear string rapidly.
- Do not allow spool cap to drag on ground or other surfaces.
- In long growth, cut from the top down and do not exceed 300 mm high.
- Keep trimmer tilted toward the area being cut; this is the best cutting area.
- The trimmer cuts when passing the unit from the left to right. This will avoid throwing debris at the operator.
- Avoid trees and shrubs. Tree bark, wood moldings, siding, and fence posts can easily be damaged by the string.

MAINTENANCE

Your DEWALT power tool has been designed to operate over a long period of time with a minimum of maintenance. Continuous satisfactory operation depends upon proper tool care and regular cleaning.



WARNING: *To reduce the risk of serious personal injury, turn appliance off and remove battery before making any adjustments or removing/installing attachments or accessories. An accidental start-up can cause injury.*



The charger and battery pack are not serviceable.

Maintenance Treatments (Fig. J)

- Keep the air intake slots **30** clean to avoid overheating (Fig. J).
- Your trimmer line can dry out over time. To keep your line in top condition, store spare line in a plastic, sealable bag with a tablespoon of water.
- Plastic parts may be cleaned by using a mild soap and a damp rag.
- The line cutter on the edge of the guard can dull over time. It is recommended you periodically touch-up the sharpness of the blade with a file. The line cutter on the edge of the guard can dull over time. It is recommended you periodically touch-up the sharpness of the blade with a file.



Lubrication

Your power tool requires no additional lubrication.



Cleaning



WARNING: *Blow dirt and dust out of the main housing with dry air as often as dirt is seen collecting in and around the air vents. Wear approved eye protection and approved dust mask when performing this procedure.*



WARNING: *Never use solvents or other harsh chemicals for cleaning the non-metallic parts of the tool. These chemicals may weaken the materials used in these parts. Use a cloth dampened only with water and mild soap. Never let any liquid get inside the tool; never immerse any part of the tool into a liquid.*

Optional Accessories



WARNING: *Since accessories, other than those offered by DEWALT, have not been tested with this product, use of such accessories with this tool could be hazardous. To reduce the risk of injury, only DEWALT recommended accessories should be used with this product.*

Consult your dealer for further information on the appropriate accessories.



WARNING: *To reduce the risk of serious personal injury, turn appliance off and remove battery before making any adjustments or removing/installing attachments or accessories.*



WARNING: *The use of any accessory not recommended by DEWALT for use with this appliance could be hazardous.*



WARNING: *Do not use any blades, or any accessory or attachment other than those recommended by DEWALT on this trimmer. Serious injury or product damage may result.*

Use DEWALT replacement line Model No. DWO1DT801 or DWO1DT802.

When replacing the line, use only 2.0 mm diameter line (Model No. DT20650 & DT20651 are recommended). Other sizes may degrade performance or cause damage to the trimmer.

Reloading the Cutting Line (Fig. K–M)



WARNING: To reduce the risk of serious personal injury, turn unit off and remove the battery pack before making any adjustments or removing/installing attachments or accessories, when replacing line, or prior to cleaning. An accidental start-up can cause injury.



CAUTION: Use only DEWALT replacement spools and line. Using any other manufacturer's line can reduce performance, damage the trimmer or cause personal injury. Your trimmer uses 2.0 mm diameter line that is spiral-shaped with smooth round edges. Do not use other size lines. This can degrade performance, cause damage to the unit or injury.



CAUTION: To avoid appliance damage, if the cutting line protrudes beyond the trimming blade, cut it off so that it just reaches the blade.

Use only DEWALT replacement line.

1. Remove battery.
2. Cut a max of 6 m length of 2.0 mm trimmer line.
3. Align spool housing eyelets **26** with the arrow **27** on the spool grip cover **29** as shown in Figure K.
4. Thread one end of the trimmer line through an eyelet. Guide the line through to the second eyelet and continue to pull the line through until there are equal lengths of string on each side of the spool housing as shown in Figure L.
5. Secure the spool cap from moving with one hand. Using your other hand, wind the string onto the spool by rotating the spool grip cover counterclockwise. Continue winding until 130 mm of string remain on each side of the spool housing.

Replacing Spool Assembly (Fig. A, N)

1. Rotate the spool housing **10** until the hole **31** in the spindle plate aligns with notch **32** in the motor housing. Insert a screwdriver through the notch and into the hole, to prevent the spindle from turning.
2. Unscrew and remove the spool housing by turning the spool grip cover **29** clockwise.
NOTE: Do not try to remove the spool housing by turning the spool housing **10**.
3. Remove spindle plate **34** before installing a new spool. Remove any dirt and grass from the motor housing and spindle plate.
4. Install spindle plate **34** onto the spindle **33**, so the double D shaped retaining nut on the spindle sits inside the base of the spindle plate.

5. Align the spindle plate hole and notch, insert a screwdriver back into the hole and thread the new spool housing counterclockwise. Securely tighten the new spool housing onto the spindle **33**.

Replacing Guard (Fig. O)



WARNING: Never operate appliance without guard firmly in place.

1. Remove the four guard screws **21**.
2. Attach the new guard as described in the **Attaching Guard** section.

Folding for Storage or Transportation (Fig. P)

The string trimmer can be folded for storage or transportation. To put the string trimmer in the folded position, please refer to **Extending and Folding the Pole**.

Protecting the Environment



Separate collection. Products and batteries marked with this symbol must not be disposed of with normal household waste.

Products and batteries contain materials that can be recovered or recycled reducing the demand for raw materials. Please recycle electrical products and batteries according to local provisions. Further information is available at www.2helpU.com.

Rechargeable Battery Pack

This long life battery pack must be recharged when it fails to produce sufficient power on jobs which were easily done before. At the end of its technical life, discard it with due care for our environment:

- Run the battery pack down completely, then remove it from the tool.
- Li-Ion cells are recyclable. Take them to your dealer or a local recycling station. The collected battery packs will be recycled or disposed of properly.

DESBROZADORA

DCMST561

¡Enhorabuena!

Ha elegido una herramienta DEWALT. Años de experiencia, innovación y un exhaustivo desarrollo de productos hacen que DEWALT sea una de las empresas más fiables para los usuarios de herramientas eléctricas profesionales.

Datos técnicos

DCMST561		
Voltaje	V _{cc}	18
Tipo		1
Tipo de batería		iones de litio
Potencia de salida	W	400
RPM		0–4600/ 0–6000
Tamaño de anchura de corte	mm	360
Ancho de corte	cm	36
Peso (sin batería)	kg	3,6
Valores de ruido y de vibración (suma vectores triaxiales) de acuerdo con EN50636-2-91:2014		
L _{PA} (nivel de presión sonora de emisiones)	dB(A)	79,5
L _{WA} (nivel de potencia sonora)	dB(A)	93
K (incertidumbre para el nivel de sonido dado)	dB(A)	3
Valor de emisión de vibraciones en a _h =		
	m/s ²	3,5
Incetidumbre K=		
	m/s ²	1,5

El nivel de emisión de vibraciones y/o ruido que figura en esta hoja de información se ha medido de conformidad con una prueba normalizada proporcionada en la EN50636-2-100 y puede utilizarse para comparar una herramienta con otra. Puede usarse para una evaluación preliminar de la exposición.

⚠️ ADVERTENCIA: El nivel de emisión de vibraciones y ruido declarado representa las principales aplicaciones de la herramienta. Sin embargo, si se utiliza la herramienta para otras aplicaciones, con accesorios diferentes o mal mantenidos, la emisión de ruido y vibraciones puede variar. Esto puede aumentar considerablemente el nivel de exposición durante el período total de trabajo.

Para valorar el nivel de exposición al ruido y a las vibraciones, también deberían tenerse en cuenta las veces que la herramienta está apagada o en funcionamiento pero sin realizar ningún trabajo. Esto puede reducir considerablemente el nivel de exposición durante el periodo total de trabajo.

Identifique medidas de seguridad adicionales para proteger al operador de los efectos del ruido y las vibraciones, como, por ejemplo, realizar el mantenimiento de la herramienta y de los accesorios, mantener las manos calientes (relevante para las vibraciones) u organizar patrones de trabajo.

Declaración de conformidad CE

Directiva de máquinas



Desbrozadora DCMST561

DEWALT declara que estos productos descritos en **Datos técnicos** cumplen las directivas y normas:

2006/42/CE, EN60335-1-2012+A13:2017, EN50636-2-91:2014.

2000/14/CE, Cortacésped, L ≤ 50 cm, Anexo VI

DEKRA Certification B.V.

Meander 1051 / P.O. Box 5185

6825 MJ ARNHEM / 6802 ED ARNHEM, Países Bajos

N.º de ID del organismo notificado: 0344

Nivel de potencia acústica de acuerdo con la directiva 2000/14/CE

(Artículo 12, Anexo III, L ≤ 50 cm =):

L_{WA} (potencia acústica medida) 93 dB(A)

incertidumbre (K) = 3 dB(A)

L_{WA} (potencia acústica garantizada) 96 dB(A)

Estos productos también son conformes a las directivas 2014/30/UE y 2011/65/UE. Para más información, contacte con DEWALT en la dirección indicada a continuación o consulte la parte posterior del manual.

El que suscribe es responsable de la recopilación del archivo técnico y hace esta declaración en nombre de DEWALT.

Markus Rompel

Vicepresidente de ingeniería, PTE-Europe

DEWALT, Richard-Klinger-Straße 11,

D-65510, Idstein, Alemania

11.07.2019



ADVERTENCIA: para reducir el riesgo de lesiones, lea el manual de instrucciones.

Definiciones: normas de seguridad

Las siguientes definiciones describen el nivel de gravedad de las señales. Lea el manual y preste atención a estos símbolos.



PELIGRO: indica una situación de peligro inminente, que si no se evita, **provocará la muerte o lesiones graves.**



ADVERTENCIA: indica una situación de posible peligro que, si no se evita, podría provocar la muerte o lesiones graves.



ATENCIÓN: indica una situación de posible peligro que, si no se evita, puede provocar lesiones leves o moderadas.

Pilas				Tiempo Cargadores/Carga (Minutos)							
Cat #	V _{DC}	Ah	Peso (kg)	DCB104	DCB107	DCB112	DCB113	DCB115	DCB118	DCB132	DCB119
DCB546	18/54	6,0/2,0	1,05	60	270	170	140	90	60	90	X
DCB547	18/54	9,0/3,0	1,46	75*	420	270	220	135*	75*	135*	X
DCB548	18/54	12,0/4,0	1,44	120	540	350	300	180	120	180	X
DCB181	18	1,5	0,35	22	70	45	35	22	22	22	45
DCB182	18	4,0	0,61	60/40**	185	120	100	60	60/40**	60	120
DCB183/B	18	2,0	0,40	30	90	60	50	30	30	30	60
DCB184/B	18	5,0	0,62	75/50**	240	150	120	75	75/50**	75	150
DCB185	18	1,3	0,35	22	60	40	30	22	22	22	X
DCB187	18	3,0	0,54	45	140	90	70	45	45	45	90
DCB189	18	4,0	0,54	60	185	120	100	60	60	60	120

*Código de fecha 201811475B o posterior

**Código de fecha 201536 o posterior

AVISO: Indica una práctica **no relacionada con las lesiones personales** que, de no evitarse, puede ocasionar **daños materiales**.



Indica riesgo de descarga eléctrica.



Indica riesgo de incendio.

Instrucciones de seguridad



ADVERTENCIA: Al utilizar aparatos eléctricos, es necesario seguir las precauciones de seguridad básicas, incluidas las que se indican a continuación, para reducir el riesgo de incendios, electrocución, lesiones y daños materiales.



ADVERTENCIA: Cuando utilice el aparato, debe seguir las normas de seguridad. Por su propia seguridad y por la de otras personas, lea estas instrucciones antes de utilizar el aparato. Conserve estas instrucciones para consultarlas en un futuro.

- Lea todo el manual detenidamente antes de utilizar el aparato.
- En este manual se describe el uso para el que se ha diseñado el aparato. La utilización de accesorios o la realización de operaciones distintas a las recomendadas en este manual de instrucciones puede presentar un riesgo de lesiones.
- Conserve este manual para futuras consultas.

IMPORTANTE: LEA DETENIDAMENTE ESTAS INSTRUCCIONES ANTES DE USAR EL APARATO. GUÁRDELO PARA FUTURAS CONSULTAS.

Prácticas de funcionamiento seguro

Formación previa

- Lea detenidamente estas instrucciones.** Familiarícese con los controles y el uso correcto de la máquina.
- Nunca permita que los niños ni las personas no familiarizadas con estas instrucciones utilicen el aparato.** Las leyes locales pueden restringir la edad del usuario.

- Recuerde que el usuario será responsable de los accidentes y las situaciones peligrosas que puedan sufrir las personas de su alrededor o sus propiedades.**

Preparación

- Antes de utilizar la máquina, inspecciónela visualmente para comprobar si hay algún mecanismo de protección dañado, ausente o mal colocado.**
- Nunca utilice la máquina si hay otras personas, especialmente niños, o mascotas cerca de ella.**

Funcionamiento

- Póngase protección para los ojos y calzado resistente en todo momento mientras manipule la máquina.**
- Evite usar la máquina si hace mal tiempo, especialmente en caso de riesgo de rayos.**
- Utilice la máquina únicamente a la luz del día o con iluminación artificial adecuada.**
- Nunca utilice la máquina con dispositivos de protección dañados o que no estén colocados en su lugar.**
- Al encender el motor, mantenga las manos y los pies alejados del instrumento de corte.**
- No se estire para llegar a una zona. Mantenga el equilibrio en todo momento. En las pendientes, asegúrese de que su posición sea firme. Camine siempre, sin correr nunca.**
- Desconecte siempre la máquina de la alimentación eléctrica (es decir, quite el enchufe de la corriente y retire el dispositivo de incapacitación o batería extraíble)**

- Siempre que la máquina permanezca sin vigilancia
- Antes de limpiar una obstrucción
- Antes de comprobar, limpiar o trabajar en la máquina
- Después de golpear un objeto extraño
- Si la máquina comienza a vibrar de manera anómala

- h) *Tenga cuidado de no hacerse daño en los pies y las manos con el instrumento de corte.*
- i) *Asegúrese siempre de que los orificios de ventilación no tengan restos.*

Mantenimiento y almacenamiento

- a) *Desconecte siempre la máquina de la alimentación eléctrica (es decir, quite el enchufe de la corriente y retire el dispositivo de incapacitación o batería extraíble) antes de transportar la máquina, limpiarla o realizar su mantenimiento.*
- b) *Utilice únicamente accesorios y piezas de repuesto recomendados por el fabricante.*
- c) *Realice inspecciones y mantenimientos periódicos. Solo debe reparar la máquina un técnico autorizado.*
- d) *Cuando no la esté utilizando, guarde la máquina fuera del alcance de los niños.*

Instrucciones de seguridad adicionales para podadoras de césped



ADVERTENCIA: Los elementos de corte siguen girando después de apagar el motor.

- *Vista pantalones largos para proteger las piernas.*
- *Antes de utilizar el aparato, compruebe que la zona que vaya a cortar no tenga ramas, piedras, alambres o ningún otro obstáculo.*
- *Utilice el aparato solamente en posición vertical, con la cuerda de corte cerca del suelo. No conecte nunca el aparato en otra posición.*
- *Mueva lentamente el aparato cuando lo utilice. Tenga en cuenta que el césped recién cortado está húmedo y resbaladizo.*
- *No trabaje en pendientes pronunciadas. Trabaje en sentido transversal a la pendiente, no hacia arriba o abajo.*
- *Nunca cruce caminos de grava ni carreteras mientras el aparato está en funcionamiento.*
- *Nunca toque la cuerda de corte mientras el aparato está en funcionamiento.*
- *No apoye el aparato hasta que la cuerda de corte no se haya detenido por completo.*
- *Utilice únicamente el tipo de cuerda de corte apropiado. Nunca utilice cuerdas de corte o sedales de metal.*
- *Tenga cuidado de no tocar la hoja de corte de cuerda.*
- *Mantenga las manos y los pies alejados de la cuerda de corte en todo momento, especialmente al encender el motor.*
- *Antes de utilizar el aparato y después de cualquier impacto, compruebe si hay señales de desgaste o daños y repárelos si fuera necesario.*
- *Tome precauciones contra las lesiones causadas por cualquier dispositivo colocado para cortar la cuerda de filamentos. Después de prolongar una nueva cuerda de corte, coloque de nuevo el aparato en su posición normal de funcionamiento antes de encenderlo.*

- *Procure tener cuidado si utiliza el aparato cerca de niños.*
- *Este aparato está pensado para utilizarse con la supervisión correspondiente en el caso de menores o personas que no cuentan con la fuerza necesaria.*
- *Este aparato no es un juguete.*
- *Utilícelo únicamente en lugares secos. Tenga cuidado de no mojar el aparato.*
- *No sumerja el aparato en agua.*
- *No abra la carcasa. Las piezas del interior del aparato no pueden ser reparadas por el usuario*
- *No utilice el aparato en entornos con peligro de explosión, como en los que se encuentren líquidos, gases o material en polvo inflamables.*
- *Cuando se guarde o transporte el aparato en un vehículo, deberá colocarse en el maletero o asegurarse para evitar movimientos producidos por cambios repentinos en la velocidad o la dirección.*
- *Cuando el aparato no se esté utilizando, deberá guardarse en un lugar seco, bien ventilado y fuera del alcance de los niños.*
- *Los niños no deberían poder acceder a los aparatos guardados.*

Seguridad de otras personas

- *Este aparato no está destinado al uso por parte de personas (incluyendo los niños) con capacidades físicas, sensoriales o mentales reducidas, o que carezcan de experiencia o del conocimiento necesario, a menos que estén supervisadas o reciban las instrucciones relativas al uso del aparato por una persona encargada de su seguridad.*
- *Los niños deben vigilarse en todo momento para garantizar que el aparato no se toma como elemento de juego.*
- *Cuando se guarde o transporte el aparato en un vehículo, deberá colocarse en el maletero o asegurarse para evitar movimientos producidos por cambios repentinos en la velocidad o la dirección.*
- *Cuando el aparato no se esté utilizando, deberá guardarse en un lugar seco, bien ventilado y fuera del alcance de los niños.*
- *Los niños no deberían poder acceder a los aparatos guardados.*

Riesgos residuales

No obstante el cumplimiento de las normas de seguridad pertinentes y del uso de dispositivos de seguridad, existen determinados riesgos residuales que no pueden evitarse. Dichos riesgos son los siguientes:

- *Deterioro auditivo.*
- *Riesgo de lesiones personales debido a partículas flotantes en el aire.*

- *Riesgo de quemaduras producidas por los accesorios que se calientan durante el funcionamiento.*
- *Riesgo de lesiones personales por uso prolongado.*

GUARDE LAS PRESENTES INSTRUCCIONES

Cargadores

Los cargadores DEWALT no necesitan ningún ajuste y están diseñados para ofrecer el funcionamiento más fácil al usuario.

Seguridad eléctrica

El motor eléctrico está diseñado para un solo voltaje.

Compruebe siempre que el voltaje de la batería coincida con el voltaje que figura en la placa de especificaciones. Asegúrese también de que el voltaje del cargador coincida con el de la red eléctrica.



Su cargador DEWALT tiene doble aislamiento conforme a la norma EN60335, por lo que no se requiere conexión a tierra.

Si el cable de suministro está dañado, debe reemplazarse por un cable especialmente preparado disponible a través de la organización de servicios de DEWALT.

Uso de un alargador

No debe utilizarse un alargador a menos que sea absolutamente necesario. Use un alargador adecuado a la potencia del cargador (consulte los **Datos técnicos**). El tamaño mínimo del conductor es 1 mm²; la longitud máxima es 30 m.

Si utiliza un carrete de cable, desenrolle siempre el cable completamente.

Instrucciones de seguridad importantes para todos los cargadores de batería

SIGA LAS SIGUIENTES INSTRUCCIONES: Este manual contiene instrucciones importantes de seguridad y funcionamiento para los cargadores de batería compatibles (Consultar **Datos técnicos**).

- *Antes de utilizar el cargador, lea todas las instrucciones y advertencias del cargador, del paquete de baterías y del producto que utiliza el paquete de baterías.*



ADVERTENCIA: Peligro de electrocuciones. No permita que ningún líquido penetre en el cargador. Podrá conllevar electrocuciones.



ADVERTENCIA: Recomendamos el uso de un dispositivo de corriente residual con corrientes residuales de 30mA o menos.



ATENCIÓN: Peligro de quemaduras. Para reducir el riesgo de daños, cargue sólo las baterías recargables de DEWALT. Otros tipos de baterías podrán provocar daños materiales y daños personales.



ATENCIÓN: Los niños deberán permanecer vigilados para garantizar que no jueguen con el aparato.

AVISO: En determinadas condiciones, estando el cargador enchufado a la alimentación eléctrica, los contactos de carga interiores del cargador pueden ser cortocircuitados por materiales extraños. Los materiales conductores extraños como, a título enunciativo pero no limitativo, lana de acero, papel de aluminio o cualquier acumulación

de partículas metálicas deben mantenerse alejados de las cavidades del cargador. Desconecte siempre el cargador de la red cuando no haya ningún paquete de baterías en la cavidad. Desconecte el cargador antes de intentar limpiarlo.

- **NO intente cargar el paquete de baterías con otros cargadores distintos a los indicados en el presente manual.** El cargador y el paquete de baterías han sido específicamente diseñados para funcionar juntos.
- **Estos cargadores no han sido diseñados para fines distintos a la recarga de las baterías recargables de DEWALT.** Cualquier otro uso provocará un riesgo de incendio, electrocución o choques.
- **No exponga el cargador a la lluvia o a la nieve.**
- **Tire del enchufe en lugar del cable al desconectar el cargador.** De este modo, reducirá el riesgo de daños a la toma y al cable eléctrico.
- **Compruebe que el cable se encuentra ubicado de modo que no pueda pisarlo, atascarlo o sujeto a cualquier otro daño o tensión.**
- **No utilice cables de extensión a menos que sea estrictamente necesario.** El uso de un cable de extensión inadecuado podrá provocar riesgos de incendios, electrocuciones o choques.
- **No coloque ningún objeto en la parte superior del cargador ni lo coloque en una superficie blanda que pueda bloquear las ranuras de ventilación y dar lugar a un calentamiento interno excesivo.** Coloque el cargador en una posición lejos de cualquier fuente de calor. El cargador se ventila mediante las ranuras ubicadas en la parte superior e inferior de la carcasa.
- **No opere el cargador con un cable o enchufe dañado—haga que se lo reparen de inmediato.**
- **No opere el cargador si ha recibido un gran golpe, si se ha caído o si se ha dañado de cualquier otro modo.** Llévelo a un centro de servicio autorizado.
- **No desmonte el cargador, llévelo a un centro de servicio autorizado cuando necesite repararlo.** Un ensamblaje inadecuado podrá provocar riesgos de electrocución, choques o incendios.
- Si el cable de suministro está dañado, deberá sustituirlo de inmediato por otro del fabricante, su agente de servicio o una personal cualificada similar para evitar todo tipo de peligro.
- **Desconecte el cargador del enchufe antes de intentar limpiarlo. Esto reducirá el riesgo de electrocución.** La retirada del paquete de baterías no reducirá este riesgo.
- **NO intente nunca conectar 2 cargadores juntos.**
- **El cargador ha sido diseñado para funcionar con la red eléctrica normal de 230 V. No intente utilizarlo con cualquier otro voltaje.** Esto no se aplica al cargador de vehículos.

Cargar la batería (Fig. B)







1. Conecte el cargador a la toma adecuada antes de introducir el paquete de baterías.

- Introduzca el paquete de baterías **12** en el cargador, comprobando que quede bien colocado en el cargador. La luz roja (carga) parpadeará continuamente, indicando que se ha iniciado el proceso de carga.
- Se indicará que la carga ha terminado porque la luz roja permanecerá encendida de manera continua. La batería está totalmente cargada y puede usarla o dejarla en el cargador. Para sacar el paquete de baterías del cargador, mantenga pulsado el botón de liberación de la batería **13** del paquete de baterías.

NOTA: Para garantizar el máximo rendimiento y la máxima duración de sus baterías de iones de litio, cárguelas completamente antes de utilizarlas.

Funcionamiento del cargador

Consulte los indicadores de abajo para conocer el estado de carga de la batería.

Indicadores de carga	
 cargando	
 completamente cargado	
 retraso por batería caliente/fría*	

*La luz roja sigue parpadearando, pero el indicador de luz amarilla queda encendido durante esta operación. Cuando la batería está a una temperatura adecuada, la luz amarilla se apaga y el cargador retoma el procedimiento de carga.

Los cargadores compatibles no cargan las baterías defectuosas. El cargador indicará que la batería es defectuosa y no se encenderá.

NOTA: Esto también podría significar un problema con el cargador.

Si el cargador indica un problema, lleve el cargador y la batería a un centro de reparación autorizado para que los prueben.

Retardo por batería fría / caliente

Cuando el cargador detecta una batería demasiado fría o caliente, automáticamente inicia un retardo de batería fría / caliente, suspendiendo la carga hasta que la batería haya alcanzado la temperatura adecuada. El cargador cambiará automáticamente al modo de carga de batería. Esta característica le asegura el máximo de vida útil a la batería.

Una batería fría se carga a velocidad más baja que una batería caliente. La batería se cargará a una velocidad inferior mediante el ciclo completo de recarga y no regresará a la máxima velocidad recarga incluso cuando la batería se caliente.

El cargador DCB1 18 está dotado de un ventilador interior diseñado para enfriar el paquete de baterías. El ventilador se enciende automáticamente cuando hay que enfriar el paquete de baterías. Nunca haga funcionar el cargador si el ventilador no funciona correctamente o si las ranuras de ventilación están bloqueadas. No deje que objetos extraños entren dentro del cargador.

Sistema de protección electrónica

Las herramientas XR de iones de litio han sido diseñadas con un sistema de protección electrónica que protege la batería contra la sobrecarga, el recalentamiento o las grandes descargas.

La herramienta se apagará automáticamente si se activa el sistema de protección electrónica. Si esto ocurre, coloque la batería de iones de litio en el cargador y déjela hasta que se recargue totalmente.

Montaje de pared

Estos cargadores han sido diseñados para ser montados en la pared o para dejarlos en pie sobre una mesa o una superficie de trabajo. Si tiene montaje de pared, coloque el cargador al alcance de una toma de corriente, y alejado de esquinas u otras obstrucciones que impidan la circulación de aire. Use la parte posterior del cargador como una plantilla para colocar los tornillos de montaje en la pared. Monte el cargador firmemente usando tornillos para paredes de cartón yeso (comprados aparte) de por lo menos 25,4 mm de largo con un tornillo con cabeza de 7-9 mm de diámetro, enroscado en madera a un profundidad óptima, dejando aproximadamente 5,5 mm del tornillo expuesto. Alinee las ranuras de la parte posterior del cargador con los tornillos expuestos y engánchelos completamente en las ranuras.

Instrucciones para la limpieza del cargador

⚠ ADVERTENCIA: Peligro de descarga. Desconecte el cargador de la toma de CA antes de la limpieza. La grasa y la suciedad externas pueden eliminarse utilizando un paño o un cepillo no metálico suave. No use agua ni otros productos limpiadores. Nunca permita que entre ningún líquido en la herramienta ni sumerja ninguna parte de la misma en ningún líquido.

Baterías

Instrucciones de seguridad importantes para todas las baterías

Cuando pida baterías de repuesto, asegúrese de incluir el número de catálogo y el voltaje.

La batería incluida en la caja no está completamente cargada. Antes de utilizar la batería y el cargador, lea las instrucciones de seguridad a continuación. Luego siga los procedimientos de carga descritos.

LEA TODAS LAS INSTRUCCIONES

- No recargue ni utilice las baterías en atmósferas explosivas, como ambientes donde haya polvo, gases o líquidos inflamables.** La introducción o la retirada de la batería del cargador podrá incendiar el polvo o los humos.
- No fuerce nunca el paquete de baterías en el cargador. No cambie el paquete de baterías de ningún modo para introducirlo en un cargador no compatible ya que el paquete de baterías podrá romperse y provocar daños personales graves.**
- Cargue el exclusivamente los paquetes de baterías con los cargadores.
- NO salpique ni sumerja en agua ni en otros líquidos.**

- **No guarde ni use la herramienta y la batería en lugares donde la temperatura pueda descender por debajo de 4 °C (34 °F) (como cobertizos exteriores o edificios metálicos en invierno), o pueda alcanzar o superar los 40 °C (104 °F) (como cobertizos exteriores o edificios metálicos en verano).**
- **No incinere la batería aunque tenga daños importantes o esté completamente desgastada.** La batería puede explotar en un fuego. Se generan gases y materiales tóxicos cuando se queman baterías de iones de litio.
- **Si el contenido de la batería entra en contacto con la piel, lávese inmediatamente con jabón suave y agua.** Si el líquido de la batería entra en contacto con los ojos, enjuague con agua los ojos abiertos durante 15 minutos o hasta que cese la irritación. Si se necesita atención médica, el electrolito de la batería está compuesto de una mezcla de carbonatos orgánicos líquidos y sales de litio.
- **El contenido de las pilas de la batería abiertas puede causar irritación respiratoria.** Proporcione aire fresco. Si los síntomas persisten, obtenga atención médica.



ADVERTENCIA: Riesgo de quemadura. El líquido de la batería puede ser inflamable si se expone a chispas o llamas.



ADVERTENCIA: No intente nunca abrir el paquete de baterías por ningún motivo. Si la carcasa del paquete de baterías está rota o dañada, no lo introduzca en el cargador. No golpee, tire ni dañe el paquete de baterías. No utilice un paquete de baterías o cargador que haya recibido un gran golpe, se haya caído o se haya dañado de algún modo (por ejemplo, perforado con un clavo, golpeado con un martillo o pisado). Podrá conllevar electrocuciones o choques eléctricos. Los paquetes de baterías dañadas deberán llevarse al centro de servicio para su reciclado.



ADVERTENCIA: Peligro de incendio. No almacene ni transporte paquetes de baterías de modo que algún objeto metálico entre en contacto con los terminales expuestos de la batería. Por ejemplo, no coloque el paquete de baterías en delantales, bolsillos, cajas de herramientas, cajones, etc. donde haya clavos, tornillos, llaves, etc. sueltos.



ATENCIÓN: Cuando no la utilice, coloque la herramienta de forma lateral en una superficie estable que no presente ningún peligro de caídas u obstáculos. Algunas herramientas con grandes paquetes de baterías permanecerán de pie sobre el paquete de baterías, pero podrán volcarse con facilidad.

Transporte



ADVERTENCIA: Peligro de incendio. El transporte de baterías podría ser causa de incendios si los terminales de la batería entran accidentalmente en contacto con materiales conductores. Cuando transporte baterías, compruebe que los terminales de las mismas estén protegidos y bien aislados de los materiales que pudieran entrar en contacto con ellos y causar un cortocircuito.

NOTA: Las luces de trabajo sirven para alumbrar la superficie de trabajo inmediata y no pueden utilizarse como luz de alumbrado.

Las baterías de cumplen todas las normas de transporte aplicables según lo dispuesto en los estándares industriales y legales, entre ellas, las Recomendaciones relativas al transporte de mercancías peligrosas de la ONU; los Reglamentos de Mercancías Peligrosas de la Asociación Internacional de Transporte Aéreo (IATA), el Código Marítimo Internacional de Mercancías Peligrosas (IMDG) y el Acuerdo Europeo sobre Transporte Internacional de Mercancías Peligrosas por Carretera (ADR). Las celdas y las baterías de iones de litio han sido comprobadas de acuerdo a lo establecido en la sección 38,3 del Manual de pruebas y criterios de las Recomendaciones relativas al transporte de mercancías peligrosas de la ONU.

En la mayor parte de los casos, la expedición de paquetes de baterías está exenta de la clasificación de material peligroso de Clase 9 totalmente regulado. En general, solo las expediciones que contienen baterías de iones de litio con una potencia energética superior a 100 vatios-hora (Wh) deben ser expedidos como Clase 9 totalmente regulada. Todas las baterías de iones de litio tienen la potencia de vatios-hora marcadas en el paquete. Además, debido a la complejidad de las reglamentaciones, no recomendamos el transporte aéreo de paquetes de baterías de iones de litio solas, independientemente de la potencia en vatios-horas que tengan. La expedición de herramientas con baterías (combo kits) puede hacerse por transporte aéreo excepto que la potencia en vatios-hora del paquete de baterías sea superior a 100 Wh.

Independientemente de si el transporte se considera exento o completamente regulado, el expedidor será responsable de consultar las normas recientes sobre los requisitos de embalaje, etiquetado o marcado y documentación.

La información expuesta en esta sección del manual se proporciona de buena fe y se considera exacta en el momento de creación del documento. No obstante, no se ofrece ninguna garantía, ni implícita ni explícita. Es responsabilidad del comprador comprobar que todas sus actividades se ajusten a las normas de aplicación.

Transportar la batería FLEXVOLT™

La batería DeWALT FLEXVOLT™ tiene dos modos: **Uso y transporte.**

Modo de uso: Cuando la batería FLEXVOLT™ está erguida sola o en un producto de 18 V DeWALT, funciona como una batería de 18 V. Cuando la batería FLEXVOLT™ está en un producto de 54 V o de 108 V (dos baterías de 54 V), funciona como una batería de 54 V.

Modo de transporte: Cuando la batería FLEXVOLT™ tiene colocada la tapa, está en modo de transporte. Mantenga la tapa durante el transporte.

Cuando está en modo de transporte, los cables de las células están eléctricamente desconectados dentro del paquete, resultando 3 baterías con 1 batería de capacidad de vatios hora (Wh) inferior en relación con una capacidad de

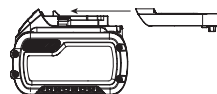

váticos hora superior. Esta cantidad aumentada de 3 baterías con una capacidad de váticos hora inferior puede eximir la batería de ciertas normas de transporte impuestas a las baterías de váticos hora superiores.

Por ejemplo, la capacidad en Wh para el transporte debería indicar 3 x 36 Wh, lo que significa 3 baterías de 36 Wh cada una. La capacidad en Wh para el uso debería indicar 108 Wh (1 batería).

Ejemplo de marcado de etiqueta de uso y transporte



Recomendaciones para el almacenamiento

1. El mejor lugar de almacenamiento es uno que sea fresco y seco, que no esté expuesto directamente a la luz del sol ni a un exceso de frío o calor. Para un rendimiento y vida útil óptimos de la batería, guarde las baterías a temperatura ambiente cuando no esté usándolas.
2. Si va a realizar un almacenamiento duradero, se aconseja que guarde un paquete de pilas completamente cargado en un lugar frío y seco para obtener los máximos resultados del cargador.

NOTA: Los paquetes de pilas no deberán guardarse completamente descargados. El paquete de pilas deberá recargarse antes de utilizarse.

Etiquetas del cargador y la batería

Además de los pictogramas utilizados en el presente manual, las etiquetas del cargador y del paquete de pilas muestran los siguientes pictogramas:



Antes de usarse, leer el manual de instrucciones.



Consultar los **Datos técnicos** para informarse del tiempo de carga.



No realizar pruebas con objetos conductores.



No cargar baterías deterioradas.



No exponer al agua.



Cambiar inmediatamente los cables defectuosos.



Cargar sólo entre 4 °C y 40 °C.



Sólo para uso en interior.



Desechar las baterías con el debido respeto al medio ambiente.

LI-ION



Cargue los paquetes de baterías únicamente con los cargadores indicados. Cargar los paquetes de baterías con baterías distintas a las indicadas por un cargador, puede hacer que las baterías exploten o causen otras situaciones peligrosas.



No queme el paquete de baterías.



USO (sin tapa de transporte). Por ejemplo: la capacidad en Wh indica 108 Wh (1 batería de 108 Wh).



TRANSPORTE (con tapa de transporte incorporada). Ejemplo: la capacidad en Wh indica 3 x 36 Wh (3 baterías de Wh).

Tipo de batería

Los DCMST561 funcionan con un paquete de baterías de 18 voltios.

Estos paquetes de baterías pueden usarse: DCB181, DCB182, DCB183, DCB183B, DCB184, DCB184B, DCB185, DCB187, DCB189, DCB546, DCB547, DCB548. Consulte los **Datos técnicos** para más información.

Contenido del embalaje

El embalaje contiene:

- 1 desbrozadora
- 1 empuñadura auxiliar
- 1 batería (DCB184-XJ)
- 1 cargador (DCB115-QW)
- 1 manual de instrucciones

NOTA: Las baterías, los cargadores y las cajas de herramientas no están incluidos en los modelos N. Las baterías y los cargadores no están incluidos en los modelos NT. Los modelos B incluyen las baterías Bluetooth®.

NOTA: El anagrama y los logotipos de Bluetooth® son marcas comerciales registradas propiedad de Bluetooth®, SIG, Inc., y cualquier uso de dichas marcas por parte de DEWALT está sometido a licencia. Las demás marcas y nombres registrados pertenecen a sus respectivos propietarios.

- Compruebe si la herramienta, las piezas o los accesorios han sufrido algún daño durante el transporte.
- Tómese el tiempo necesario para leer íntegramente y comprender este manual antes de utilizar el producto.

Marcas sobre la herramienta

En la herramienta se muestran los siguientes pictogramas:



Antes de usar el aparato, lea el manual de instrucciones.



Use protección auditiva.



Use protección para los ojos.



No exponga la herramienta a la lluvia ni a la humedad elevada, ni la deje a la intemperie cuando llueva.



Apague la herramienta. Antes de realizar alguna operación de mantenimiento en la herramienta, extraiga la batería.



Mantenga alejados a los extraños.



Potencia sonora conforme con la Directiva 2000/14/CE.

Posición del Código de Fecha (Fig. A)

El Código de fecha **17**, que contiene también el año de fabricación, viene impreso en la caja protectora.

Ejemplo:

2019 XX XX

Año de fabricación

Descripción (Fig. A)

ADVERTENCIA: Jamás altere la herramienta eléctrica ni ninguna de sus piezas. Podrían producirse lesiones personales o daños.

- | | |
|---------------------------------------|--------------------------------------|
| 1 Interruptor de velocidad variable | 9 Protector |
| 2 Botón de desbloqueo | 10 Compartimento del carrete |
| 3 Interruptor de control de velocidad | 11 Compartimento de la batería |
| 4 Empuñadura auxiliar | 12 Batería |
| 5 Carcasa del motor | 13 Botón de extracción de la batería |
| 6 Palanca de bloqueo | 14 Empuñadura |
| 7 Pasador de la barra | 15 Barra superior |
| 8 Cierre de la barra | 16 Barra inferior |

Uso previsto

Esta desbrozadora ha sido diseñada para aplicaciones profesionales de corte. Este producto no es un cortabordes y no está previsto para recortar bordes.

NO debe usarse en condiciones de humedad ni en presencia de líquidos o gases inflamables.

NO permita que los niños toquen la herramienta. El uso de la herramienta por parte de operadores inexpertos requiere supervisión.

- Este producto no se ha diseñado para ser utilizado por personas (niños incluidos) que presenten discapacidades físicas, sensoriales o mentales, o que carezcan de la experiencia, conocimiento o destrezas necesarias, a menos que estén supervisadas por una persona que se haga responsable de su seguridad. No deje nunca a los niños solos con este producto.

MONTAJE Y AJUSTES

ADVERTENCIA: Para disminuir el riesgo de lesiones personales graves, apague la herramienta y desconecte la batería antes de realizar ajuste alguno o de quitar o instalar acoplamientos o accesorios. La puesta en marcha accidental puede causar lesiones.

ADVERTENCIA: Utilice solamente baterías y cargadores DEWALT.

Introducir y retirar el paquete de baterías de la herramienta (Fig. B)

NOTA: Para obtener mejores resultados, compruebe que el paquete de baterías **12** está completamente cargado.

Para instalar el paquete de baterías en el asa de la herramienta

- Alinee el paquete de baterías **12** con los rieles ubicados en el interior del mango de la herramienta (Fig. B).
- Introdúzcalo en el mango hasta que el paquete de baterías se haya ubicado firmemente en la herramienta y compruebe que no se libera.

Para retirar el paquete de baterías de la herramienta

- Pulse el botón de liberación de baterías **13** y tire firmemente del paquete de pilas para sacarlo del asa de la herramienta.
- Introduzca el paquete de baterías en el cargador tal y como se indica en la sección del cargador del presente manual.

Paquetes de baterías con indicador de carga (Fig. B)

Algunos paquetes de baterías de DEWALT incluyen un indicador de carga que consiste en tres luces LED que indican el nivel de carga restante en el paquete de baterías.

Para activar el indicador de carga, pulse y mantenga pulsado el botón del indicador de carga **35**. Un grupo de tres luces LED verdes se iluminará, indicando el nivel que queda de carga. Cuando el nivel de carga de la pila esté por debajo del límite necesario para su uso, el indicador de carga no se iluminará y deberá recargar la pila.

NOTA: El indicador de carga tan sólo constituye una indicación de la carga que queda en el paquete de pilas. No indica ninguna funcionalidad de la herramienta y podrá registrar variaciones en función de los componentes del producto, de la temperatura y de la aplicación del usuario final.

Extensión y contracción de la barra (Fig. A, C, P)

ADVERTENCIA: Para reducir el riesgo de lesiones, no utilice la unidad cuando esté plegada. La unidad debe estar totalmente extendida y el cierre de la barra debe estar fijado antes de insertar la batería. Quite la batería antes de plegar la unidad. Plegue la unidad totalmente hasta que quede bloqueada.

1. Para bloquear la barra en la posición de uso recta, asegúrese primero de que la batería se ha quitado. A continuación, levante la palanca de bloqueo **6**, gire el pasador de la barra **7** hacia delante y coloque el cierre de la barra **8** por encima del enganche del cierre **20**. Gire el pasador de la barra **7** hacia atrás hasta que se bloquee firmemente en su posición. Compruebe la palanca de bloqueo para asegurarse de que esté bien bloqueada en su lugar.
2. Para contraer la barra para su almacenamiento o transporte, asegúrese primero de que la batería se haya quitado. A continuación, levante la palanca de bloqueo **6**, gire el pasador de la barra **7** hacia delante y levante el cierre de la barra **8** hacia arriba y por encima del enganche del cierre **20**. Contraiga totalmente la barra hasta que el protector **9** se bloquee firmemente en su lugar por encima de la parte trasera de la carcasa de la batería **11**.

Colocación de la empuñadura auxiliar (Fig. A, D)

1. Coloque la empuñadura auxiliar **4** en la parte superior de la base de la empuñadura **23** de forma que la barra superior de la desbrozadora **15** se encuentre entre ellos.
2. Sostenga la empuñadura auxiliar en su posición y deslice los pernos de la empuñadura **24** en la empuñadura desde arriba, enroscándolos en la base de la empuñadura.
3. Apriete los pernos de la empuñadura con la llave hexagonal suministrada. Compruebe que la empuñadura esté bien colocada.

Colocación del protector (Fig. E, F)



ADVERTENCIA: Nunca debe quitar el protector. Podrían producirse lesiones personales o daños.



ADVERTENCIA: NO UTILICE NUNCA el aparato SI NO TIENE EL PROTECTOR COLOCADO CORRECTAMENTE.
El protector siempre debe estar correctamente colocado en el aparato para proteger al usuario.

1. Coloque el protector **9** en la carcasa del motor **5**.
2. Con un destornillador de estrella, inserte los cuatro tornillos del protector **21** y apriételes bien.

FUNCIONAMIENTO

Instrucciones de uso



ADVERTENCIA: Respete siempre las instrucciones de seguridad y las normas aplicables.



ADVERTENCIA: Para disminuir el riesgo de lesiones personales graves, apague la herramienta y desconecte la batería antes de realizar ajuste alguno o de quitar o instalar acoplamientos o accesorios. La puesta en marcha accidental puede causar lesiones.

Posición adecuada de las manos (Fig. G)



ADVERTENCIA: Para reducir el riesgo de lesión personal grave, tenga **SIEMPRE** las manos en una posición adecuada como se muestra.



ADVERTENCIA: Para reducir el riesgo de lesión personal grave, sujete **SIEMPRE** bien en caso de que haya una reacción repentina.

La posición correcta de las manos exige que una mano se coloque en la empuñadura principal **14** y la otra en la empuñadura auxiliar **4**.

Encendido y apagado de la podadora (Fig. A)

Para encender el aparato, presione el botón de desbloqueo **2** y, a continuación, el interruptor de velocidad variable **1**. Para apagar el aparato, suelte el interruptor de velocidad variable y el botón de desbloqueo.



ADVERTENCIA: No intente nunca bloquear el interruptor en la posición de encendido.

Interruptor de control de la velocidad (Fig. A)

Esta desbrozadora puede utilizarse a una velocidad más eficiente para ampliar el tiempo de funcionamiento en los trabajos más amplios o acelerar la velocidad de la desbrozadora para conseguir un corte de alto rendimiento.

Para ampliar el tiempo de funcionamiento, presione el botón de control de velocidad **3** hacia delante, hacia el mango auxiliar **4**, hasta la posición "LO". Este es el mejor modo para los proyectos más grandes que necesitan más tiempo.

Para acelerar la desbrozadora, tire hacia atrás del interruptor de control de velocidad, hacia el compartimento de la batería **11**, hasta la posición "HI". Este modo es el más adecuado para cortar plantas más grandes y para aplicaciones que requieren más revoluciones por minuto.

NOTA: En modo "HI", el tiempo de funcionamiento se reducirá en comparación con la podadora en modo "LO".

Corte (Fig. H, I)

Mantenga una distancia mínima de 610 mm entre el protector y sus pies, tal como se muestra en la figura H.

Una vez encendida la podadora, inclínela y balancéela de lado a lado tal como se muestra en la Figura I.



ADVERTENCIA: Mantenga el hilo giratorio aproximadamente en paralelo al suelo (inclinado a no más de 30 grados). Esta podadora no es un cortabordes. **NO INCLINE** la desbrozadora, para que el hilo gire casi en ángulo recto al suelo. Los residuos volátiles pueden causar lesiones graves.

Alimentación de la cuerda de la podadora mediante golpe

Su desbrozadora utiliza un hilo de nailon redondo de 2,0 mm de diámetro. La cuerda de corte se desgastará con más rapidez y necesitará más alimentación si el corte se realiza junto a pavimentos u otras superficies abrasivas, o si se cortan malas hierbas resistentes.

Al utilizar la podadora, la cuerda se reducirá debido al desgaste. Sacuda la unidad suavemente en el suelo mientras está funcionando a velocidad normal y la cuerda se alimentará.

NOTA: Prolongar la cuerda de nailon en una hilera de más de 360 mm afectará negativamente al rendimiento, al tiempo de funcionamiento y a la vida útil de la podadora porque se corre el riesgo de dañar el motor. Si lo hace, la garantía se anulará.

Consejos útiles para el corte

- Use la punta de la cuerda para hacer el corte; no fuerce el cabezal de la cuerda para introducirlo en el césped sin cortar.
- Las vallas de alambre y las cercas provocan un desgaste extra de la cuerda e incluso llegan a romperla. Las paredes de piedra y ladrillos, los bordillos y la madera pueden desgastar la cuerda rápidamente.
- No permita que la tapa del carrete se arrastre por el suelo u otras superficies.
- Si el césped ha crecido mucho, corte de arriba hacia abajo y no supere los 300 mm de altura.
- Mantenga la podadora inclinada hacia el área que esté cortando; esa es la mejor área de corte.
- La podadora corta al pasar la unidad de izquierda a derecha. Esto evitará que los desechos salgan despedidos hacia el operador.
- Evite los árboles y arbustos. La corteza de árbol, las molduras de madera y los postes de las cercas pueden resultar dañados fácilmente por la cuerda.

MANTENIMIENTO

Su herramienta eléctrica DEWALT ha sido diseñada para funcionar mucho tiempo con un mínimo de mantenimiento. El funcionamiento satisfactorio y continuo depende del buen cuidado de la herramienta y de una limpieza frecuente.

⚠️ ADVERTENCIA: Para disminuir el riesgo de lesiones personales graves, apague el aparato y extraiga la batería antes de realizar cualquier ajuste o de poner o quitar acoplamientos o accesorios. El encendido accidental puede causar lesiones.

El cargador y el paquete de pilas no pueden ser reparados.

Tratamientos de mantenimiento (Fig. J)

- Mantenga limpias las ranuras de toma de aire **30** para evitar el sobrecalentamiento (Fig. J).
- La cuerda de la podadora puede secarse con el tiempo. Para mantener el cable en perfecto estado, guarde el que sobre en una bolsa de plástico sellada con una cucharada de agua.
- Las partes de plástico se pueden limpiar con jabón suave y un trapo húmedo.
- La cuerda de corte del extremo del protector puede mellarse con el tiempo. Le recomendamos que retoque periódicamente el filo de la hoja con una lima. El corte del borde del protector puede perder efectividad con el tiempo. Le recomendamos que toque el filo de la cuchilla con una lima.



Lubricación

Su herramienta eléctrica no requiere lubricación adicional.



Limpieza



ADVERTENCIA: Elimine con aire seco la suciedad y el polvo de la carcasa principal tan pronto como se advierta su acumulación en las rejillas de ventilación o en sus proximidades. Cuando lleve a cabo este procedimiento póngase una protección ocular aprobada y una mascarilla antipolvo aprobada.



ADVERTENCIA: Jamás use disolventes u otros productos químicos fuertes para limpiar las piezas no metálicas de la herramienta. Dichos productos químicos pueden debilitar los materiales con los que están construidas estas piezas. Use un paño humedecido únicamente con agua y jabón suave. Jamás permita que le entre líquido alguno a la herramienta ni sumerja ninguna parte de la misma en líquido.

Accesorios opcionales



ADVERTENCIA: Dado que los accesorios que no sean los suministrados por DEWALT no han sido sometidos a pruebas con este producto, el uso de tales accesorios con esta herramienta podría ser peligroso. Para disminuir el riesgo de lesiones, con este producto se deben usar exclusivamente accesorios recomendados por DEWALT.

Consulte a su proveedor si desea información más detallada sobre los accesorios apropiados.



ADVERTENCIA: Para disminuir el riesgo de lesiones personales graves, apague el aparato y extraiga la batería antes de realizar cualquier ajuste o de poner o quitar acoplamientos o accesorios.



ADVERTENCIA: El uso de este aparato con cualquier accesorio no recomendado por DEWALT podría resultar peligroso.



ADVERTENCIA: No utilice cuchillas ni accesorios distintos a los recomendados por DEWALT en esta podadora. Pueden producirse lesiones graves o daños al producto.

Utilice el modelo de cuerda de repuestos DEWALT n.º DWO1DT801 o DWO1DT802.

Al sustituir la cuerda, utilice únicamente una cuerda de 2,0 mm de diámetro (se recomiendan los modelos n.º DT20650 y DT20651). Otros tamaños pueden perjudicar el rendimiento o provocar daños en la podadora.

Recargar la cuerda de corte (Fig. K–M)



ADVERTENCIA: Para disminuir el riesgo de lesiones personales graves, apague la herramienta y retire la batería antes de realizar ajustes o de poner o quitar acoplamientos o accesorios cuando sustituya la cuerda o antes de su limpieza. El encendido accidental puede causar lesiones.



ATENCIÓN: Utilice únicamente carretes e hilos de repuesto de DEWALT. Usar cualquier hilo de otro fabricante puede reducir el rendimiento, dañar la desbrozadora o causar lesiones personales.

Su desbrozadora utiliza un hilo con un diámetro de 2,0 mm en forma de espiral y con bordes redondeados lisos. No utilice cuerdas de otros tamaños. Podría perjudicar su rendimiento y provocar daños a la unidad o lesiones.



ATENCIÓN: Para evitar que se dañe el aparato, si la cuerda de corte sobresale de la hoja de corte, córtela de modo que llegue justo hasta la altura de la hoja.

Use solo cuerdas de repuesto DEWALT.

1. Extraiga la batería.
2. Corte 6 m de largo como máximo de un hilo de corte de 2,0 mm.
3. Alinee los orificios del compartimento del carrete **26** con la flecha **27** en la cubierta de la empuñadura del carrete **29**, tal y como se muestra en la Figura K.
4. Haga pasar un extremo del hilo de corte por el orificio. Pase el hilo por el segundo orificio y siga tirando del hilo hasta que quede una longitud igual de hilo a cada lado del compartimento del carrete, como se muestra en la Figura L.
5. Con una mano, fije la tapa del carrete para que no se mueva. Con la otra mano, enrrolle la cuerda en el carrete girando la cubierta de la empuñadura del carrete en sentido antihorario. Siga enrrollando hasta que queden 130 mm de cuerda en cada lado del compartimento del carrete.

Sustitución del conjunto del carrete (Fig. A, N)

1. Gire la carcasa del carrete **10** hasta que el orificio **31** de la placa del eje se alinee con la muesca **32** de la carcasa del motor. Inserte un destornillador en la muesca y en el orificio para evitar que gire el eje.
2. Desenrosque y extraiga la carcasa del carrete girando la cubierta de la empuñadura del carrete **29** en sentido horario.
NOTA: No trate de extraer la carcasa del carrete girándola **10**.
3. Extraiga la placa del eje **34** antes de colocar un nuevo carrete. Elimine la suciedad y los restos de césped de la carcasa del motor y de la placa del eje.
4. Coloque la placa del eje **34** en el eje **33** de forma que la tuerca de retención en forma de D del eje quede dentro de la base de la placa del eje.
5. Alinee el orificio de la placa del eje y la muesca, vuelva a insertar un destornillador en el orificio y enrosque el nuevo carrete en sentido antihorario. Apriete bien la nueva carcasa del carrete en el eje **33**:

Sustitución del protector (Fig. O)



ADVERTENCIA: No utilice nunca el aparato sin que el protector esté firmemente colocado.

1. Extraiga los cuatro tornillos del protector **21**.
2. Fije el nuevo protector tal y como se describe en la sección **Fijación del protector**.

Cómo contraerlo para su almacenamiento o transporte (Fig. P)

La desbrozadora puede contraerse para guardarse o transportarse. Para poner la desbrozadora en posición contraída, consulte la sección **Extensión y contracción de la barra**.

Proteger el medio ambiente



Recogida selectiva. Los productos y las baterías marcadas con este símbolo no deben desecharse junto con los residuos domésticos normales.

Los productos y las baterías contienen materiales que pueden ser recuperados y reciclados, reduciendo la demanda de materias primas. Recicle los productos eléctricos y las baterías de acuerdo con las disposiciones locales. Para más información, vaya a www.2helpU.com.

Batería recargable

Esta batería de larga duración debe recargarse cuando deje de producir la suficiente potencia en trabajos que se realizaban con facilidad anteriormente. Al final de su vida técnica, deséchela con el debido respeto al medio ambiente.

- Descargue la batería por completo, y luego sáquela de la herramienta.
- Las baterías de litio-ión son reciclables. Llévelas a su distribuidor o punto de reciclaje local. Los paquetes de batería recogidos serán reciclados o eliminados adecuadamente.

DÉBROUSSAILLEUSE

DCMST561

Félicitations !

Vous avez choisi un outil DeWALT. Des années d'expertise dans le développement et l'innovation de ses produits ont fait de DeWALT, le partenaire privilégié des utilisateurs professionnels d'outils électriques.

Fiche technique

		DCMST561
Tension	V_{cc}	18
Type		1
Type de batterie		Li-Ion
Puissance utile	A	400
Tr/min		0–4600/ 0–6000
Taille Trajectoire de coupe	mm	360
Largeur de fauchage	cm	36
Poids (sans bloc-batterie)	kg	3,6
Valeurs sons et vibrations (somme vectorielle triaxiale) selon la norme EN50636-2-91:2014		
L_{PA} (niveau d'émission de pression sonore)	dB(A)	79,5
L_{WA} (niveau de puissance sonore)	dB(A)	93
K (incertitude pour le niveau sonore donné)	dB(A)	3
Valeur d'émission de vibrations $a_{H1} =$ m/s ² 3,5		
Incertitude K = m/s ² 1,5		

Le niveau sonore et/ou de vibrations émis indiqué dans ce feuillet d'informations a été mesuré conformément à une méthode de test normalisée établie dans par la norme EN50636-2-100 et il peut être utilisé pour comparer un outil à un autre. Il peut également être utilisé pour effectuer une évaluation préliminaire de l'exposition.

⚠ AVERTISSEMENT : le niveau sonore et/ou de vibrations émis déclarés correspondent aux applications principales de l'outil. Cependant, si l'outil est utilisé pour des applications différentes, avec des accessoires différents ou qu'il est mal entretenu, le niveau sonore et/ou de vibrations émis peut varier. Ces éléments peuvent augmenter considérablement le niveau d'exposition sur la durée totale de travail.

Toute estimation du degré d'exposition aux vibrations et/ou au bruit doit également prendre en compte les heures où l'outil est éteint ou lorsqu'il est en marche sans effectuer aucune tâche. Ces éléments peuvent réduire sensiblement le degré d'exposition sur la durée totale de travail.

Identifiez et déterminez les mesures de sécurité supplémentaires pouvant protéger l'utilisateur des effets des vibrations et/ou du bruit, comme par exemple

l'entretien de l'outil et des accessoires, le fait de conserver les mains au chaud (pertinent pour les vibrations) et d'organiser les méthodes de travail.

Déclaration de conformité CE

Directive Machines



Débroussailleuse DCMST561

DeWALT certifie que les produits décrits dans la section **Caractéristiques techniques** sont conformes aux normes : 2006/42/CE, EN60335-1-2012+A13:2017, EN50636-2-91:2014, 2000/14/CE, Coupe-bordure, $L \leq 50$ cm, Annexe VI DEKRA Certification B.V.

Meander 1051 / P.O. Box 5185

6825 MJ ARNHEM / 6802 ED ARNHEM, Pays Bas

N° d'identification de l'organisme mandaté : 0344

Niveau de puissance sonore selon la norme 2000/14/CE

(Article 12, Annexe III, $L \leq 50$ cm) :

L_{WA} (puissance sonore mesurée) 93 dB(A)

incertitude (K) = 3 dB(A)

L_{WA} (puissance sonore garantie) 96 dB(A)

Ces produits sont également conformes aux directives 2014/30/UE et 2011/65/UE. Pour plus d'informations, veuillez contacter DeWALT à l'adresse suivante ou vous reporter au dos de ce manuel.

Le soussigné est responsable de la compilation du dossier technique et fait cette déclaration au nom de DeWALT.

Markus Rompel
Vice-Président Ingénierie, PTE-Europe
DeWALT, Richard-Klinger-Straße 11,
D-65510, Idstein, Allemagne
11.07.2019



AVERTISSEMENT : afin de réduire le risque de blessure, lisez le manuel d'instruction.

Définitions : consignes de sécurité

Les définitions ci-dessous décrivent le niveau de gravité de chaque mot signalétique. Lisez le manuel de l'utilisateur et soyez attentif à ces symboles.



DANGER : indique une situation dangereuse imminente qui, si elle n'est pas évitée, entraînera des **blessures graves ou mortelles**.

Piles				Chargeurs/Durées de charge (minutes)							
Cat #	V _{DC}	Ah	Poids (kg)	DCB104	DCB107	DCB112	DCB113	DCB115	DCB118	DCB132	DCB119
DCB546	18/54	6,0/2,0	1,05	60	270	170	140	90	60	90	X
DCB547	18/54	9,0/3,0	1,46	75*	420	270	220	135*	75*	135*	X
DCB548	18/54	12,0/4,0	1,44	120	540	350	300	180	120	180	X
DCB181	18	1,5	0,35	22	70	45	35	22	22	22	45
DCB182	18	4,0	0,61	60/40**	185	120	100	60	60/40**	60	120
DCB183/B	18	2,0	0,40	30	90	60	50	30	30	30	60
DCB184/B	18	5,0	0,62	75/50**	240	150	120	75	75/50**	75	150
DCB185	18	1,3	0,35	22	60	40	30	22	22	22	X
DCB187	18	3,0	0,54	45	140	90	70	45	45	45	90
DCB189	18	4,0	0,54	60	185	120	100	60	60	60	120

*Code date 201811475B ou supérieur

**Code date 201536 ou supérieur



AVERTISSEMENT : indique une situation dangereuse potentielle qui, **si elle n'est pas évitée**, pourrait entraîner des blessures graves ou mortelles.



ATTENTION : indique une situation dangereuse potentielle qui, **si elle n'est pas évitée**, pourrait entraîner des blessures minimales ou modérées.

AVIS : indique une pratique ne posant aucun risque de dommages corporels, mais qui par contre, si rien n'est fait pour l'éviter, pourrait poser des risques de dommages matériels.



Indique un risque d'électrocution.



Indique un risque d'incendie.

Consignes de sécurité



AVERTISSEMENT : l'utilisation d'appareils alimentés sur secteur implique le respect de certaines précautions de sécurité élémentaires, dont celles qui suivent, afin de réduire les risques d'incendie, de décharge électrique, de blessures et de dégâts matériels.



AVERTISSEMENT : les consignes de sécurité doivent être respectées pendant l'utilisation. Pour votre propre sécurité ainsi que celle des personnes présentes à proximité, lisez ces instructions avant d'utiliser la machine. Veuillez conserver les instructions pour pouvoir vous y référer dans le futur.

- Lisez attentivement et entièrement ce manuel avant d'utiliser l'appareil.
- Ce manuel décrit la manière d'utiliser l'appareil. L'utilisation d'un accessoire ou d'un équipement ou l'utilisation de cet appareil à d'autres fins que celles recommandées dans ce manuel d'utilisation peut présenter un risque de blessures.
- Conservez ce manuel pour pouvoir vous y référer dans le futur.

IMPORTANT À LIRE ATTENTIVEMENT AVANT UTILISATION À CONSERVER POUR CONSULTATION ULTÉRIEURE

Pratiques pour un fonctionnement sûr

Formation

- Lisez attentivement ces instructions.** Familiarisez-vous avec les commandes et la bonne manière d'utiliser la machine.
- Ne laissez jamais les enfants ou toute autre personne ne connaissant pas ces instructions, utiliser la machine.** La réglementation locale peut limiter l'âge de l'utilisateur.
- Gardez à l'esprit que l'utilisateur est responsable des accidents ou des risques subis par les autres ou leurs biens.**

Préparation

- Avant l'utilisation, inspectez toujours visuellement la machine pour vous assurer qu'aucun des dispositifs de protection et écrans ne sont endommagés, manquants ou mal installés.**
- Ne faites jamais fonctionner la machine si des personnes, et particulièrement des enfants ou des animaux sont à proximité.**

Fonctionnement

- Portez systématiquement une protection oculaire et de solides chaussures pour utiliser la machine.**
- Évitez d'utiliser la machine si les conditions météorologiques sont mauvaises, tout particulièrement lorsqu'il y a un risque de foudre.**
- N'utilisez la machine que de jour ou avec un bon éclairage artificiel.**
- Ne faites jamais fonctionner la machine si les dispositifs de protection ou les écrans sont endommagés ou manquants.**
- N'allumez le moteur que si vos mains et vos pieds sont loin des organes de coupe.**

- f) **Ne vous penchez pas, veillez à conserver votre équilibre en permanence, et gardez les pieds bien ancrés sur les terrains en pente. Marchez, ne courez jamais.**
- g) **Débranchez toujours la machine de l'alimentation électrique (i.e. retirez la prise de la prise murale, retirez le dispositif de désactivation ou la batterie amovible)**
 - dès que la machine est laissée sans surveillance ;
 - avant de supprimer un bourrage ;
 - avant de vérifier, de nettoyer ou d'intervenir sur la machine ;
 - après avoir heurté un corps étranger ;
 - si la machine se met à vibrer anormalement.
- h) **Soyez vigilant face au risque de blessure aux pieds et aux mains avec les organes de coupe.**
- i) **Assurez-vous que les événements restent exempts de débris.**

Entretien et rangement

- a) **Débranchez la machine de l'alimentation électrique (i.e. retirez la prise de la prise murale, retirez le dispositif de désactivation ou la batterie amovible) avant de procéder à la maintenance ou au nettoyage.**
 - b) **N'utilisez que les pièces détachées et les accessoires recommandés par le fabricant.**
 - c) **Inspectez et entretenez la machine à intervalles réguliers.** Ne faites réparer la machine que par un réparateur agréé.
 - d) **Lorsqu'elle n'est pas utilisée, rangez la machine hors de portée des enfants.**
- **N'utilisez que le type du fil de coupe approprié.** N'utilisez jamais un fil de coupe en métal ou du fil de pêche.
 - **Prenez les précautions nécessaires pour ne pas toucher la lame de coupe du fil.**
 - **Gardez toujours les pieds et les mains loin du fil de coupe, particulièrement au démarrage du moteur.**
 - **Avant d'utiliser l'appareil et après un choc, recherchez les signes d'usure ou de dommage et réparez, le cas échéant.**
 - **Prenez les précautions nécessaires pour éviter de vous blesser avec les dispositifs installés pour couper la longueur du fil.** Une fois un nouveau fil de coupe tiré, remplacez toujours la machine dans sa position de fonctionnement normale avant de la remettre en marche.
 - **Une surveillance étroite est nécessaire lorsque l'appareil est utilisé près d'enfants.**
 - **Cet appareil n'est pas destiné à être utilisé par des personnes jeunes ou infirmes sans surveillance.**
 - **Cet appareil n'est pas un jouet.**
 - **Il ne doit être utilisé que dans des endroits secs.** Ne laissez pas l'appareil être mouillé.
 - **Ne plongez pas l'appareil dans l'eau.**
 - **N'ouvrez pas le corps de l'appareil.** Il n'y a aucune pièce réparable par l'utilisateur à l'intérieur
 - **N'utilisez pas l'appareil dans un environnement présentant des risques d'explosion, notamment en présence de liquides, gaz ou poussières inflammables.**
 - **Quand l'appareil est rangé ou transporté dans un véhicule, il doit être installé dans le coffre ou correctement calé pour éviter les mouvements dus aux changements de direction ou de vitesse.**
 - **Quand il n'est pas utilisé, l'appareil doit être rangé dans un endroit suffisamment aéré, sec et hors de la portée des enfants.**
 - **Rangez vos appareils hors de portée des enfants.**

Consignes de sécurité supplémentaires propres aux coupe-bordure



AVERTISSEMENT : les organes de coupe continuent à tourner après l'extinction du moteur.

- **Portez des pantalons longs pour protéger vos jambes.**
- **Avant d'utiliser l'appareil, retirez les bâtons, les pierres, les câbles et les autres corps étrangers de la zone à couper.**
- **N'utilisez l'appareil qu'à la verticale, le fil de coupe près du sol.** Ne démarrez jamais l'appareil dans aucune autre position.
- **Déplacez-vous lentement en utilisant l'appareil.** N'oubliez pas que l'herbe fraîchement coupée est humide et glissante.
- **Ne travaillez pas sur des pentes trop raides.** Avancez perpendiculairement à la pente, jamais de haut en bas.
- **Ne traversez jamais des passages gravillonnés alors que l'appareil est en marche.**
- **Ne touchez jamais le fil de coupe quand l'appareil est en marche.**
- **Ne reposez pas l'appareil avant l'arrêt complet du fil de coupe.**
- **Cet appareil n'est pas prévu pour être utilisé par des personnes (y compris des enfants) ayant des capacités physiques, sensorielles ou mentales réduites ou qui manquent d'expérience et de connaissances, sauf si elles sont supervisées ou formées à l'utilisation de l'appareil par une personne responsable de leur sécurité.**
- **Les enfants doivent être surveillés afin de garantir qu'ils ne jouent pas avec l'appareil.**
- **Si l'appareil est rangé ou transporté dans un véhicule, il doit être installé dans le coffre ou correctement calé, pour éviter tous mouvements dus aux changements de direction ou de vitesse.**
- **Quand il n'est pas utilisé, l'appareil doit être rangé dans un endroit suffisamment aéré, sec et hors de la portée des enfants.**
- **Rangez vos appareils hors de portée des enfants.**

Sécurité des personnes

Risques résiduels

Malgré l'application de la réglementation de sécurité applicable et la mise en œuvre des dispositifs de sécurité, certains risques résiduels ne peuvent pas être évités. À savoir :

- Diminution de l'acuité auditive.
- Risques de dommages corporels dus à la projection de particules.
- Risques de brûlures provoquées par des accessoires chauffant pendant leur utilisation.
- Risques de dommages corporels dus à un usage prolongé.

CONSERVEZ CES INSTRUCTIONS

Chargeurs

Les chargeurs DEWALT ne nécessitent aucun réglage et sont conçus pour une utilisation la plus simple possible.

Sécurité électrique

Le moteur électrique a été conçu pour fonctionner sur une tension unique. Vérifier systématiquement que la tension de la batterie correspond bien à la tension indiquée sur la plaque signalétique. Vérifier également que la tension du chargeur correspond bien à la tension du secteur.



Votre chargeur DEWALT à double isolation est conforme à la norme EN60335 ; un branchement à la terre n'est donc pas nécessaire.

Si le cordon fourni est endommagé, le remplacer par un cordon spécialement conçu à cet effet, et disponible auprès du service après-vente DEWALT.

CH Toujours utiliser la fiche prescrite lors du remplacement du câble d'alimentation.

Type 11 pour la classe II (Isolation double) – outils

Type 12 pour la classe I (Conducteur de terre) – outils

CH En cas d'utilisation à l'extérieur, connecter les outils portatifs à un disjoncteur FI.

Utilisation d'une rallonge

N'utiliser une rallonge qu'en cas de nécessité absolue. Utiliser une rallonge homologuée compatible avec la tension nominale du chargeur (consulter la **Fiche technique**). La section minimale du conducteur est de 1 mm² pour une longueur maximale de 30 m.

En cas d'utilisation d'un dévidoir, dérouler systématiquement le câble sur toute sa longueur.

Consignes de sécurité importantes propres à tous les chargeurs de batteries

CONSERVEZ CES INSTRUCTIONS : ce manuel contient d'importantes consignes de sécurité et de fonctionnement concernant les chargeurs de batterie compatibles (consulter les **Fiche technique**).

- Avant d'utiliser le chargeur, lire toutes les instructions et les marquages d'avertissement sur le chargeur, le bloc batterie et le produit utilisant le bloc batterie.



AVERTISSEMENT : risque de choc. Ne pas laisser les liquides pénétrer dans le chargeur. Risque de choc électrique.



AVERTISSEMENT : nous recommandons l'utilisation d'un disjoncteur différentiel avec un seuil de déclenchement de 30mA ou moins.



ATTENTION : risque de brûlure. Pour réduire le risque de blessures, ne charger que des batteries rechargeables DEWALT. Les autres types de batteries peuvent exploser et causer des blessures et des dégâts.



ATTENTION : les enfants doivent être surveillés pour s'assurer qu'ils ne jouent pas avec l'appareil.

AVIS : sous certaines conditions, lorsque le chargeur est branché à l'alimentation électrique, les contacts de charge exposés à l'intérieur du chargeur peuvent être mis en court-circuit par un corps étranger. Les corps étrangers de nature conductrice tels que, mais ne se limitant pas à, la laine d'acier, le papier aluminium ou toute accumulation de particules métalliques doivent être tenus éloignés des cavités du chargeur. Débranchez toujours le chargeur de la prise lorsqu'il n'y a pas de pack batterie dans la cavité. Débranchez le chargeur avant de le nettoyer.

- **NE PAS tenter de charger le bloc batterie avec un chargeur différent de ceux indiqués dans ce manuel.** Le chargeur et le bloc batterie sont spécifiquement conçus pour fonctionner ensemble.
- **Ces chargeurs ne sont pas prévus pour d'autres utilisations que la charge des batteries rechargeables DEWALT.** Toute autre utilisation peut causer un risque d'incendie, de choc électrique ou d'électrocution.
- **Ne pas exposer le chargeur à la pluie ou à la neige.**
- **Pour débrancher le chargeur, tirer sur la fiche et non sur le cordon.** Cela réduira le risque de dégât à la fiche et au cordon.
- **S'assurer que le cordon est placé de sorte qu'on ne puisse pas marcher dessus, trébucher ou l'endommager d'une autre manière.**
- **Ne pas utiliser de rallonge sauf si cela est absolument nécessaire.** Toute utilisation impropre d'une rallonge peut causer un risque d'incendie, de choc électrique ou d'électrocution.
- **Ne placez aucun objet sur le chargeur et ne le placez pas sur une surface molle qui pourrait obstruer les fentes d'aération et entraîner une chaleur interne excessive.** Éloignez le chargeur de toute source de chaleur. Le chargeur est aéré par des fentes au-dessus et au-dessous du boîtier.
- **Ne pas utiliser un chargeur ayant un cordon ou une fiche endommagés—les faire remplacer immédiatement.**
- **Ne pas utiliser le chargeur s'il a reçu un choc violent, s'il est tombé, ou s'il a été autrement endommagé de quelque manière que ce soit.** Apporter le chargeur à un centre de réparation agréé.
- **Ne pas démonter le chargeur ; l'apporter à un centre de réparation agréé lorsqu'un entretien ou une réparation**

est nécessaire Un chargeur mal réassemblé peut entraîner un risque de choc électrique, d'électrocution ou d'incendie.

- Si le cordon d'alimentation est endommagé, il doit être remplacé immédiatement par le fabricant, un agent de réparation ou une personne qualifiée similaire pour éviter tout risque.
- **Débrancher le chargeur de la prise secteur avant de procéder à son nettoyage. Cette précaution réduira le risque de choc électrique.** Le retrait du bloc batterie ne réduira pas les risques.
- **NE JAMAIS tenter de relier 2 chargeurs ensemble.**
- **Le chargeur est conçu pour être alimenté en courant électrique domestique standard 230 V. Ne pas essayer de l'utiliser avec n'importe quelle autre tension** Cette directive ne concerne pas le chargeur pour véhicule.

Recharger une batterie (Fig. B)

1. Branchez le chargeur dans une prise appropriée avant d'insérer le bloc-batterie.
2. Insérez le bloc-batterie **12** dans le chargeur en vous assurant qu'il soit parfaitement bien en place. Le voyant rouge (charge) clignote de façon répétée pour indiquer que le processus de charge a commencé.
3. La fin de la charge est indiquée par le voyant rouge restant fixe en continu. Le bloc-batterie est alors complètement rechargé et il peut soit être utilisé, soit être laissé dans le chargeur. Pour retirer le bloc-batterie du chargeur, enfoncez le bouton de libération de la batterie **13** sur le bloc batterie.

REMARQUE : Pour garantir les meilleures performances et la durée de vie des blocs-batteries Li-Ion, rechargez-les complètement avant la première utilisation.

Fonctionnement du chargeur

Consultez les indicateurs ci-dessous pour connaître l'état de charge du bloc-batterie.

Indicateurs de charge		
	charge en cours	
	pleinement chargée	
	suspension de charge*	

*Le voyant rouge continue à clignoter, mais un voyant jaune s'allume durant cette opération. Lorsque la batterie a retrouvé une température appropriée, le voyant jaune s'éteint et le chargeur reprend la procédure de charge.

Les chargeurs compatibles ne rechargent pas un bloc batterie défectueux. Le chargeur indique un défaut de la batterie en refusant de s'allumer.

REMARQUE : cela peut également signifier un problème sur un chargeur.

Si le chargeur indique un problème, portez le chargeur et le bloc batterie pour un test dans un centre d'assistance agréé.

Délai Bloc chaud/froid

Lorsque le chargeur détecte que la batterie est trop chaude ou trop froide, il démarre automatiquement un délai Bloc Chaud/

Froid, suspendant la charge jusqu'à ce que la batterie ait atteint la température adéquate. Le chargeur passe ensuite directement en mode Charge. Cette fonctionnalité permet une durée de vie maximale de la batterie.

Un bloc-batterie froid se recharge à une cadence plus lente qu'un bloc-batterie chaud. Le bloc batterie se charge à ce taux réduit pendant tout le cycle de charge et n'atteint pas le niveau de charge maximum même si la batterie se réchauffe.

Le chargeur DCB118 est équipé d'un ventilateur conçu pour refroidir le bloc-batterie. Le ventilateur se met automatiquement en marche si le bloc-batterie a besoin d'être refroidi. Ne faites jamais fonctionner le chargeur si le ventilateur ne fonctionne pas correctement ou si les fentes d'aération sont bouchées. Ne laissez pénétrer aucun corps étranger à l'intérieur du chargeur.

Système de protection électronique

Les outils XR Li-Ion sont conçus avec un système de protection électronique qui protège la batterie des surcharges, surchauffes ou d'être complètement déchargée.

L'outil s'éteint automatiquement si le système de protection électronique se déclenche. Si cela se produit, placez la batterie ion lithium sur le chargeur jusqu'à ce qu'elle soit complètement rechargée.

Fixation murale

Ces chargeurs sont conçus pour être fixés au mur ou pour être posés à la verticale sur une table ou un établi. En cas de fixation au mur, placez le chargeur près d'une prise électrique et loin d'un coin ou de toute autre obstacle qui pourrait gêner le flux d'air. Utilisez l'arrière du chargeur comme gabarit pour l'emplacement des vis au mur. Fixez le chargeur à l'aide de vis pour cloisons sèches (achetées séparément) d'au moins 25,4 mm de long avec un diamètre de tête de 7 et 9 mm, vissées dans du bois à une profondeur optimale laissant ressortir environ 5,5 mm de la vis. Alignez les fentes à l'arrière du chargeur avec les vis qui dépassent et insérez-les complètement ces dernières dans les fentes.

Consignes de nettoyage du chargeur



AVERTISSEMENT : risque de choc. Débranchez le chargeur de la prise de courant avant le nettoyage.

La saleté et la graisse peuvent être éliminées de l'extérieur du chargeur avec un chiffon ou une brosse souple non métallique. N'utilisez ni eau, ni autre solution de nettoyage. Ne laissez jamais aucun liquide pénétrer à l'intérieur de l'appareil et n'immergez jamais aucune pièce de l'appareil dans aucun liquide.

Batteries

Consignes de sécurité importantes propres à toutes les batteries

Pour commander une batterie de recharge, s'assurer d'inclure son numéro de catalogue et sa tension.

La batterie n'est pas totalement chargée en usine. Avant d'utiliser la batterie et le chargeur, lire les consignes de sécurité ci-dessous. Puis suivre la procédure de charge ci-après.

LIRE TOUTES CES CONSIGNES

- **Ne pas charger ou utiliser une batterie dans un milieu déflagrant, comme en présence de liquides, gaz ou poussières inflammables.** Insérer ou retirer le bloc-pile du chargeur peut enflammer la poussière ou des émanations.
- **Ne jamais forcer le bloc batterie dans le chargeur. Ne modifier le bloc batterie d'aucune manière que ce soit pour le faire entrer sur un chargeur incompatible, car le bloc batterie peut se casser et causer de graves blessures.**
- Charger le bloc batterie uniquement dans les chargeurs DEWALT.
- **NE PAS** l'éclabousser ou l'immerger dans l'eau ou d'autres liquides.
- **Ne rangez et n'utilisez pas l'outil dans des endroits où la température peut chuter sous 4 °C (34 °F) (comme dans des remises extérieures ou des bâtiments métalliques en hiver), ou atteindre et dépasser 40 °C (104 °F) (comme dans des remises extérieures ou des bâtiments métalliques en été).**
- **Ne pas incinérer la batterie même si elle est sévèrement endommagée ou complètement usagée, car elle pourrait exploser au contact des flammes.** Au cours de l'incinération des batteries au lithium-ion, des vapeurs et matières toxiques sont dégagées.
- **En cas de contact du liquide de la batterie avec la peau, la rincer immédiatement au savon doux et à l'eau claire.** En cas de contact oculaire, rincer l'œil ouvert à l'eau claire une quinzaine de minutes, ou jusqu'à ce que l'irritation cesse. Si des soins médicaux sont nécessaires, noter que l'électrolyte de la batterie est composé d'un mélange de carbonates organiques liquides et de sels de lithium.
- **Le contenu des cellules d'une batterie ouverte pourrait causer une irritation des voies respiratoires.** Dans cette éventualité, exposer l'individu à l'air libre. Si les symptômes persistent, consulter un médecin.



AVERTISSEMENT : risques de brûlures. Le liquide de la batterie pourrait s'enflammer s'il est exposé à des étincelles ou à une flamme.



AVERTISSEMENT : ne jamais tenter d'ouvrir le bloc batterie pour quelque raison que ce soit. Si le boîtier du bloc batterie est fissuré ou endommagé, ne pas l'insérer dans un chargeur. Ne pas écraser, laisser tomber, ou endommager le bloc batterie. Ne pas utiliser un bloc batterie ou un chargeur ayant reçu un choc violent, étant tombé, ayant été écrasé ou endommagé de quelque façon que ce soit (par ex. percé par un clou, frappé d'un coup de marteau, piétiné). Risque de choc électrique ou d'électrocution. Les blocs batterie endommagés doivent être renvoyés à un centre de réparation pour y être recyclés.



AVERTISSEMENT : risque d'incendie. Ne rangez et ne transportez pas le bloc-batterie s'il est possible que des objets métalliques entrent en contact avec les bornes de la batterie. Ne placez par exemple pas le bloc-batterie dans des tabliers, poches, boîtes à outils, boîtes de kits d'accessoires, tiroirs, etc. en présence de clous, vis, clés, etc.



ATTENTION : après utilisation, ranger l'outil, à plat, sur une surface stable là où il ne pourra ni faire tomber ni faire trébucher personne. Certains outils équipés d'un gros bloc batterie peuvent tenir à la verticale sur celui-ci, mais manquent alors de stabilité.

Transport



AVERTISSEMENT : risque d'incendie. Le transport des batteries peut causer un incendie si les bornes de la batterie entrent accidentellement en contact avec des matériaux conducteurs. Lors du transport des batteries, assurez-vous que les bornes de la batterie sont protégées et bien isolées des matériaux avec lesquels elles pourraient entrer en contact et qui pourraient provoquer un court-circuit.

REMARQUE : Les batteries Lithium-ion ne doivent pas être transportées dans des bagages enregistrés.

Les batteries DEWALT sont conformes à toutes les réglementations d'expédition applicables comme prescrit par les normes industrielles et juridiques qui incluent les recommandations de l'ONU pour le transport des marchandises dangereuses, les réglementations relatives aux marchandises dangereuses de l'International Air Transport Association (IATA), les réglementations de l'International Maritime Dangerous Goods (IMDG) et l'accord européen concernant le transport international de marchandises dangereuses sur route (ADR). Les cellules et les batteries ion lithium ont été testées conformément à la section 38,3 des recommandations de l'ONU pour les tests et critères relatifs au transport des marchandises dangereuses.

Dans la plupart des cas, l'envoi d'un bloc-batterie DEWALT ne sera pas soumis à la classification réglementée de classe 9 pour les matières dangereuses. En règle générale, seuls les envois contenant une batterie Lithium-Ion d'une énergie nominale supérieure à 100 Watts/heure (Wh) nécessitent une expédition réglementée de classe 9. L'énergie nominale en Watts/heure de toutes les batteries Lithium-Ion est indiquée sur l'emballage. De plus, en raison de la complexité de la réglementation, DEWALT ne recommande pas l'expédition aérienne de blocs-batteries seuls, peu importe le wattage/heure nominal. Les envois d'outil avec batterie (kit combiné) peuvent être faits par avion si le wattage/heure nominal du bloc-batterie n'exécède pas 100 Wh. Que l'expédition soit exemptée ou réglementée, l'expéditeur a la responsabilité intégrale de consulter les dernières réglementations relatives à l'emballage, à l'étiquetage/au marquage et aux exigences de documentation.

Les informations fournies dans cette section du manuel sont fournies en bonne foi et sont considérées précises au moment de la rédaction de ce document. Toutefois, aucune garantie explicite ou implicite ne peut être fournie. L'acheteur a la responsabilité de s'assurer que ses activités sont conformes aux réglementations applicables.

Transport de la batterie FLEXVOLT™

La batterie FLEXVOLT™ DEWALT dispose de deux modes :

Utilisation et Transport.

Mode Utilisation : Lorsque la batterie FLEXVOLT™ est seule ou dans un produit DEWALT 18V, elle fonctionne comme une batterie de 18 V. Lorsque la batterie FLEXVOLT™ est dans un produit 54V ou 108V (deux batteries de 54V), elle fonctionne comme une batterie de 54V.

Mode Transport : Lorsque le cache est fixé sur la batterie FLEXVOLT™, elle est en mode Transport. Gardez le cache en place pour expédier la batterie.

En mode Transport, les chaînes des cellules sont déconnectées électriquement à l'intérieur du bloc pour en faire 3 batteries de plus faible wattage-heure (Wh) comparées à une seule batterie au wattage-heure plus élevé. Le fait de répartir l'énergie consommée du bloc en 3 batteries peut exempter le bloc de certaines réglementations en matière de transport qui sont imposées pour les batteries dont l'énergie consommée est plus élevée.

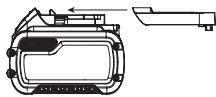

La puissance en Wh pour le transport peut par exemple être de 3 x 36 Wh, représentant 3 batteries de 36 Wh chacune. La puissance d'utilisation en Wh peut être de 108 Wh (sous entendue, 1 batterie).

Exemple de marquage pour l'utilisation et le transport



Recommandations de stockage

1. Le lieu idéal de rangement est un lieu frais et sec, à l'abri de toute lumière solaire directe et de tout excès de température. Pour des performances et une durée de vie optimales, entreposer les batteries à température ambiante après utilisation.
2. Pour un stockage prolongé, il est recommandé de conserver la batterie complètement chargée dans un lieu frais et sec, hors du chargeur pour de meilleurs résultats.

REMARQUE : les blocs batterie ne doivent pas être stockés complètement déchargés. Le bloc batterie devra être rechargé avant l'utilisation.

Étiquettes sur le chargeur et la batterie

En plus des pictogrammes utilisés dans ce manuel, les étiquettes sur le chargeur et le bloc batterie peuvent montrer les pictogrammes suivants :



Lire la notice d'instructions avant toute utilisation.



Consulter la **Fiche technique** pour les temps de charge.



Ne pas mettre en contact avec des objets conducteurs.



Ne pas recharger une batterie endommagée.



Ne pas exposer à l'eau.



Remplacer systématiquement tout cordon endommagé.



Recharger seulement entre 4 °C et 40 °C.



Utiliser uniquement à l'intérieur.



Mettre la batterie au rebut conformément à la réglementation en matière d'environnement.



Recharger les blocs batterie DEWALT uniquement avec les chargeurs DEWALT appropriés. La recharge des blocs batterie différents des batteries DEWALT appropriées avec un chargeur DEWALT peut entraîner leur explosion ou d'autres situations dangereuses.



Ne jetez pas le bloc batterie au feu.



UTILISATION (sans cache de transport). Exemple : Puissance en Wh de 108 Wh (1 batterie de 108 W).



TRANSPORT (avec cache de transport intégré). Exemple : Puissance en Wh de 3 x 36 Wh (3 batteries de 36 Wh).

Type de Batterie

Le DCMST561 fonctionne avec un bloc batterie de 18 volts. Ces blocs batterie peuvent être utilisés : DCB181, DCB182, DCB183, DCB183B, DCB184, DCB184B, DCB185, DCB187, DCB189, DCB546, DCB547, DCB548. Consultez les **Fiche technique** pour plus d'informations.

Contenu de l'emballage

L'emballage contient :

- 1 Débroussailleuse
- 1 Poignée auxiliaire
- 1 Batterie (DCB184-XJ)
- 1 Chargeur (DCB115-QW)
- 1 Manuel d'utilisation

NOTE : Les blocs-batteries, chargeurs et mallettes ne sont pas fournis avec les modèles N. Les blocs-batteries et les chargeurs ne sont pas fournis avec les modèles NT. Les modèles B sont fournis avec des blocs-batteries Bluetooth®.

NOTE : La marque et les logos Bluetooth® sont des marques commerciales déposées appartenant à Bluetooth®, SIG, Inc. et DEWALT les utilisent sous licence. Les autres marques et noms commerciaux appartiennent à leurs propriétaires respectifs.

- Vérifiez que l'appareil et ses pièces ou accessoires n'ont pas été endommagés pendant le transport.
- Prenez le temps de lire complètement ce manuel et de parfaitement le comprendre avant utilisation.

Marquages apposés sur l'outil

Les pictogrammes suivants se trouvent sur l'outil :



Veuillez lire le manuel d'utilisation avant utilisation.



Portez des protections auditives.



Portez une protection oculaire.



N'exposez pas l'outil à la pluie ou à une humidité importante et ne le laissez pas dehors sous la pluie.



Éteignez l'outil. Avant de réaliser toute tâche de maintenance sur l'outil, retirez-en la batterie.



Gardez à distance les éventuelles personnes à proximité.



Puissance sonore garantie conforme à la Directive 2000/14/CE.

Emplacement de la Date Codée de Fabrication (Fig. A)

La date codée de fabrication **17**, qui comprend aussi l'année de fabrication, est imprimée sur le boîtier.

Exemple :

2019 XX XX

Année de fabrication

Descriptif (Fig. A)

AVERTISSEMENT : ne modifiez jamais l'outil électrique ni aucune de ses pièces. Il existe sinon un risque de blessures ou de dommages.

- | | |
|----------------------------------|--|
| 1 Gâchette, variateur de vitesse | 10 Porte-bobine |
| 2 Bouton de verrouillage | 11 Compartiment de la batterie |
| 3 Sélecteur de vitesse | 12 Bloc-batterie |
| 4 Poignée auxiliaire | 13 Bouton de libération de la batterie |
| 5 Bloc-moteur | 14 Poignée |
| 6 Levier de verrouillage | 15 Partie supérieure de la perche |
| 7 Attache de la perche | 16 Partie inférieure de la perche |
| 8 Ferموir de la perche | |
| 9 Carter de protection | |

Utilisation prévue

Cette débroussailleuse a été conçue pour les applications de débroussaillage professionnelles. Ce produit n'est pas une déligneuse et il n'est pas prévu pour le délineage.

N'UTILISEZ PAS l'appareil dans un environnement humide ou en présence de liquides ou de gaz inflammables.

NE LAISSEZ PAS les enfants manipuler l'outil. La surveillance des utilisateurs inexpérimentés est nécessaire.

- Ce produit n'est pas prévu pour être utilisé par des personnes (y compris les enfants) dont les capacités physiques, sensorielles ou mentales sont réduites ou qui manquent d'expérience, de connaissances ou d'aptitudes, à moins qu'elles ne soient surveillées par une personne responsable de leur sécurité. Ne laissez jamais les enfants seuls avec ce produit.

MONTAGE ET RÉGLAGES



AVERTISSEMENT : pour réduire tout risque de dommages corporels graves, arrêter et déconnecter la batterie avant tout réglage ou avant de retirer ou installer toute pièce ou tout accessoire.

Tout démarrage accidentel pourrait causer des dommages corporels.



AVERTISSEMENT : utiliser exclusivement des batteries et chargeurs DEWALT.

Insertion et retrait du bloc batterie de l'outil (Fig. B)

REMARQUE : pour un résultat optimal, assurez-vous que le bloc batterie **12** est complètement chargé.

Pour installer le bloc batterie dans la poignée de l'outil

- Alignez le bloc batterie **12** avec le rail à l'intérieur de la poignée de l'outil (Fig. B).
- Faites-le coulisser dans la poignée jusqu'à ce qu'il soit correctement logé dans l'outil et vérifiez qu'il ne se libère pas.

Pour démonter le bloc batterie de l'outil

- Appuyer sur le bouton de libération de la batterie **13** et tirer fermement le bloc batterie hors de la poignée de l'outil.
- Insérer le bloc batterie dans le chargeur comme décrit dans la section du chargeur de ce manuel.

Témoin de charge des blocs batterie (Fig. B)

Certains blocs batterie DEWALT incluent un témoin de charge composé par trois voyants verts qui indiquent le niveau de charge restant dans le bloc batterie.

Pour activer le témoin de charge, maintenir enfoncé le bouton du témoin de charge **7**. Une combinaison de trois voyants verts s'allume pour indiquer le niveau de charge restant. Lorsque le niveau de charge de la batterie est au-dessous de la limite utilisable, le témoin de charge ne s'allume pas et la batterie doit être rechargée.

REMARQUE : le témoin de charge est uniquement une indication de la charge restant dans le bloc batterie. Il n'indique pas la fonctionnalité de l'outil et peut être sujet à des variations selon les composants du produit, la température et l'application de l'utilisateur final.

Allonger et rétracter la perche (Fig. A, C, P)



AVERTISSEMENT : afin de réduire le risque de blessure, ne faites pas fonctionner l'appareil quand il est replié. L'appareil doit être complètement déplié et le fermoir de la perche doit être fermé avant d'insérer la batterie. Retirez la batterie avant de replier l'appareil. Repliez complètement l'appareil jusqu'à ce qu'il soit verrouillé en position fermée.

1. Pour verrouiller la perche en position droite, veillez à d'abord retirer la batterie. Relevez ensuite le levier de verrouillage **6**, tournez l'attache de la perche **7** vers l'avant et placez le fermoir de la perche **8** par-dessus le loquet de la perche **20**. Pivotez l'attache de la perche **7** vers l'arrière jusqu'à ce qu'il soit correctement verrouillé à sa place. Contrôlez que le levier de verrouillage est bien correctement verrouillé.
2. Pour replier la perche pour le rangement ou le transport, veillez à d'abord retirer la batterie. Relevez ensuite le levier de verrouillage **6**, tournez l'attache de la perche **7** vers l'avant et relevez le fermoir de la perche **8** par-dessus le loquet de la perche **20**. Repliez complètement la perche jusqu'à ce que le carter de protection **9** soit correctement verrouillé en place par-dessus l'arrière du compartiment de la batterie **11**.

Fixer la poignée auxiliaire (Fig. A, D)

1. Positionnez la poignée auxiliaire **4** sur le support de la poignée **23** de sorte que la partie supérieure de la perche **15** se trouve entre les deux.
2. Maintenez la poignée auxiliaire en place et glissez les boulons de la poignée **24** dans la poignée, par le dessus, avant de les visser dans le support de la poignée.
3. Serrez les boulons de la poignée à l'aide de la clé hexagonale fournie. Assurez-vous que la poignée est bien fixée.

Installer le carter de protection (Fig. E, F)



AVERTISSEMENT : ne retirez jamais le carter de protection. Il existe sinon un risque de blessures ou de dommages.



AVERTISSEMENT : NE FAITES JAMAIS FONCTIONNER l'appareil SANS QUE LE CARTER DE PROTECTION SOIT PARFAITEMENT EN PLACE. Le carter de protection doit être correctement fixé sur l'appareil afin de protéger l'utilisateur.

1. Installez le carter de protection **9** sur le bloc-moteur **5**.
2. À l'aide d'un tournevis cruciforme, insérez les quatre vis du carter de protection **21** et serrez-les correctement.

FONCTIONNEMENT

Consignes d'utilisation



AVERTISSEMENT : respecter systématiquement les consignes de sécurité et les normes en vigueur.



AVERTISSEMENT : pour réduire tout risque de dommages corporels graves, arrêter et déconnecter la batterie avant tout réglage ou avant de retirer ou installer toute pièce ou tout accessoire. Tout démarrage accidentel pourrait causer des dommages corporels.

Position correcte des mains (Fig. G)



AVERTISSEMENT : pour réduire tout risque de dommages corporels graves, adopter **SYSTÉMATIQUEMENT** la position des mains illustrée.



AVERTISSEMENT : pour réduire tout risque de dommages corporels graves, maintenir fermement et **SYSTÉMATIQUEMENT** l'outil pour anticiper toute réaction soudaine de sa part.

La position correcte des mains nécessite une main sur la poignée principale **14** et l'autre main sur la poignée auxiliaire **4**.

Mettre en marche et éteindre la débroussailleuse (Fig. A)

Pour mettre l'appareil en marche, enfoncez le bouton de verrouillage **2** et appuyez sur la gâchette variateur de vitesse **1**. Pour éteindre l'appareil, relâchez la gâchette variateur de vitesse et le bouton de verrouillage.



AVERTISSEMENT : ne tentez jamais de bloquer la gâchette en position Marche.

Sélecteur de vitesse (Fig. A)

Cette débroussailleuse vous offre le choix de l'utiliser à une vitesse permettant de prolonger l'autonomie pour les travaux plus importants ou d'accélérer sa vitesse pour optimiser les performances de coupe.

Pour optimiser l'autonomie, enfoncez le sélecteur de vitesse **3** vers l'avant, vers la poignée auxiliaire **4** jusqu'à la position "LO". Ce mode est plus adapté aux grandes surfaces qui nécessitent plus de temps pour être terminées.

Pour d'accélérer la débroussailleuse, ramenez le sélecteur de vitesse vers le compartiment de la batterie **11** jusqu'à la position "HI". Ce mode permet de couper des herbes plus denses et il est mieux adapté pour les interventions qui nécessitent un régime moteur plus important.

NOTE : En mode "HI", l'autonomie est inférieure par rapport au mode "LO".

Débroussailler (Fig. H, I)

Gardez une distance minimum de 610 mm entre le carter de protection et vos pieds, comme illustré par la figure H.

Débroussailler en marche, inclinez-la et balancez-la d'un côté à l'autre, comme illustré à la figure I.



AVERTISSEMENT : maintenez le fil en rotation à peu près parallèle avec le sol (l'inclinaison ne doit pas dépasser 30 degrés). Cette débroussailleuse n'est pas une déligneuse. **N'INCLINEZ PAS** la débroussailleuse au point que le fil tourne à angle droit par rapport au sol. La projection de débris peut provoquer de graves blessures.

Alimentation en fil de coupe par secousse

Votre débroussailleuse utilise un fil nylon de 2,0 mm. Le fil de coupe s'use plus rapidement et il doit être changé plus souvent si la coupe a lieu le long des trottoirs ou d'autres surfaces abrasives ou si les herbes à couper sont grosses.

Au fur et à mesure de l'utilisation de la débroussailleuse, le fil se raccourcit par l'usure. Tapez doucement la débroussailleuse sur le sol alors qu'il est à vitesse normale pour libérer plus de fil.

NOTE : Étendre le fil nylon à plus de 360 mm affecte les performances, l'autonomie et la durée de vie de la débroussailleuse de façon négative car cela peut endommager le moteur. Procédez ainsi pour annuler la garantie.

Conseils utiles pour la taille

- Utilisez l'extrémité du fil pour effectuer la taille ; n'enfonchez pas la tête de coupe dans l'herbe.
- Les clôtures métalliques et les palissades augmentent l'usure du fil et peuvent même le rompre. Les murs en pierres et en briques, les margelles et le bois usent le fil prématurément.
- Ne laissez pas le cache-bobine traîner sur le sol ou d'autres surfaces.
- Si vous taillez de l'herbe haute, taillez de haut en bas et ne taillez pas à moins de 300 mm.
- Gardez la débroussailleuse inclinée vers la zone à couper ; c'est la meilleure position de coupe.
- La débroussailleuse effectue la coupe en passant l'appareil de droite à gauche. Ceci permet d'éviter la projection de débris vers l'utilisateur.
- Évitez les arbres et les buissons. L'écorce des arbres, les moulures, les revêtements et les poteaux de clôtures en bois peuvent facilement être endommagés par le fil.

MAINTENANCE

Cet outil électrique DEWALT a été conçu pour fonctionner longtemps avec un minimum de maintenance. Le fonctionnement continu et satisfaisant de l'outil dépend de son bon entretien et de son nettoyage régulier.

AVERTISSEMENT : afin de réduire tout risque de blessures graves, éteignez l'appareil et retirez le bloc-batterie avant d'effectuer tout réglage ou avant de retirer/installer tout équipement ou accessoire. Un démarrage accidentel peut provoquer des blessures.

Le chargeur et le bloc batterie ne peuvent pas être réparés.

Opérations de maintenance (Fig. J)

- Gardez les prises d'air **30** propres pour éviter les surchauffes (Fig. J).
- Il se peut que le fil de votre débroussailleuse se dessèche avec le temps. Pour garder le fil en bon état, rangez vos bobines de fil de rechange dans un sac en plastique fermé avec une cuillère à soupe d'eau.
- Les pièces en plastique peuvent être nettoyées à l'aide d'un savon doux et d'un chiffon humide.

- Le coupe-fil présent au bord du carter de protection peut s'érousser avec le temps. Il est recommandé de régulièrement rectifier l'affûtage de la lame à l'aide d'une lime. Le coupe-fil présent au bord du carter de protection peut s'érousser avec le temps. Il est recommandé de régulièrement rectifier l'affûtage de la lame à l'aide d'une lime.



Lubrification

Votre outil électrique ne requiert aucune lubrification additionnelle.



Entretien



AVERTISSEMENT : éliminer poussière et saleté du boîtier principal à l'aide d'air comprimé chaque fois que les orifices d'aération semblent s'encrasser. Porter systématiquement des lunettes de protection et un masque anti-poussières homologués au cours de cette procédure.



AVERTISSEMENT : ne jamais utiliser de solvants ou tout autre produit chimique découpant pour nettoyer les parties non métalliques de l'outil. Ces produits chimiques pourraient en attaquer les matériaux utilisés. Utiliser un chiffon humidifié avec de l'eau et un savon doux. Protéger l'outil de tout liquide et n'immerger aucune de ses pièces dans aucun liquide.

Accessoires en option



AVERTISSEMENT : comme les accessoires autres que ceux offerts par DEWALT n'ont pas été testés avec ce produit, leur utilisation avec cet appareil pourrait être dangereuse. Pour réduire tout risque de dommages corporels, seuls des accessoires DEWALT recommandés doivent être utilisés avec cet appareil.

Veillez consulter votre revendeur pour plus d'informations sur les accessoires appropriés.



AVERTISSEMENT : afin de réduire tout risque de blessures graves, éteignez l'appareil et retirez le bloc-batterie avant d'effectuer tout réglage ou avant de retirer/installer tout équipement ou accessoire.



AVERTISSEMENT : l'utilisation d'accessoires non recommandés par DEWALT pour cet appareil peut être dangereuse.



AVERTISSEMENT : avec cette débroussailleuse, n'utilisez aucune lame, aucun accessoire, aucun équipement qui ne soit recommandé par DEWALT. Des blessures et/ou l'endommagement du produit pourraient sinon être occasionnés.

Utilisez du fil de rechange DEWALT, n° d'article DWO1DT801 ou DWO1DT802.

Pour le remplacement du fil, n'utilisez que du fil d'un diamètre de 2,0 mm (n° d'article DT20650 et DT20651 recommandés). Les autres tailles de fil peuvent amoindrir les performances ou endommager la débroussailleuse.

Faire le plein de fil de coupe (Fig. K–M)



AVERTISSEMENT : afin de réduire tout risque de blessures graves, éteignez l'appareil et retirez le bloc-batterie avant d'effectuer tout réglage ou de retirer/installer toute pièce ou accessoire, de remplacer le fil ou avant le nettoyage. Un démarrage accidentel peut provoquer des blessures.



ATTENTION : n'utilisez que des bobines et du fil de rechange DEWALT. L'utilisation de fil d'un autre fabricant peut réduire les performances de l'appareil et l'endommager ou engendrer des blessures. Votre débroussailleuse utilise du fil de 2,0 mm de diamètre en forme de spirale aux bords lisses et arrondis. N'utilisez pas d'autres tailles de fil. Cela pourrait nuire aux performances, provoquer l'endommagement de l'appareil ou des blessures.



ATTENTION : afin d'éviter d'endommager l'appareil, si le fil de coupe dépasse de la lame de coupe, coupez-le de façon à ce qu'il atteigne tout juste la lame.

N'utilisez que du fil de rechange DEWALT.

1. Retirez la batterie.
2. Coupez une longueur maximum de 6 m de fil de coupe de 2,0 mm.
3. Alignez les œilletons du porte-bobine **26** avec la flèche **27** située sur le couvercle du grip **29**, comme illustré par la Figure K.
4. Enfillez l'une des extrémités du fil de coupe dans l'un des œilletons. Guidez le fil à travers le second œillet et continuez à tirer sur le fil jusqu'à ce que sa longueur soit égale de part et d'autre du porte-bobine, comme illustré par la Figure L.
5. Empêchez le cache-bobine de bouger à l'aide d'une main. Avec l'autre main, enroulez le fil sur la bobine en faisant tourner le cache du grip de la bobine dans le sens inverse des aiguilles d'une montre. Continuez à enrouler jusqu'à ce qu'il ne reste plus que 130 mm de fil de chaque côté du porte-bobine.

Remplacer la bobine (Fig. A, N)

1. Faites pivoter le porte-bobine **10** jusqu'à ce que le trou **31** dans la plaque de l'axe soit aligné avec l'encoche **32** sur le bloc-moteur. Insérez un tournevis par l'encoche et dans le trou afin d'empêcher l'axe de tourner.
2. Dévissez et retirez le porte-bobine en tournant le cache du grip de la bobine **29** dans le sens des aiguilles d'une montre. **NOTE :** Ne tentez pas de retirer le porte-bobine **10** en tournant.
3. Retirez la plaque de l'axe **34** avant d'installer une nouvelle bobine. Éliminez la poussière et l'herbe du bloc-moteur et de la plaque de l'axe.

4. Installez la plaque de l'axe **34** sur l'axe **33**, de façon que le double écrou de retenue en forme de D sur l'axe se trouve à l'intérieur, au fond de la plaque de l'axe.
5. Alignez le trou de la plaque de l'axe et l'encoche, réinsérez le tournevis dans le trou et vissez le porte-bobine neuf dans le sens inverse des aiguilles d'une montre. Serrez fermement le porte-bobine neuf sur l'axe **33**.

Remplacer le carter de protection (Fig. O)



AVERTISSEMENT : Ne faites jamais fonctionner l'appareil sans que le carter de protection soit parfaitement en place.

1. Retirez les vis du carter de protection **21**.
2. Fixer le nouveau carter comme décrit dans la section **Installer le carter de protection.**

Replier l'appareil pour le rangement ou le transport (Fig. P)

La débroussailleuse peut être repliée pour pouvoir la ranger ou le transporter. Pour replier la débroussailleuse, reportez-vous à la section **Allonger et replier la perche.**

Protection de l'environnement



Tri sélectif. Les produits et batteries marqués de ce symbole ne doivent pas être jetés avec les déchets ménagers.

Les produits et batteries contiennent des matières qui peuvent être récupérées et recyclées afin de réduire la demande en matières premières. Veuillez recycler les produits électriques et les batteries conformément aux dispositions locales en vigueur. Pour plus d'informations, consultez le site www.2helpU.com.

Batterie rechargeable

Recharger cette batterie longue durée lorsqu'elle ne produira plus assez de puissance pour effectuer un travail qu'elle faisait facilement auparavant. En fin de vie utile, mettre la batterie au rebut conformément à la réglementation en matière d'environnement :

- Décharger complètement la batterie, puis la retirer de l'outil.
- Les cellules ion lithium sont recyclables. Les apporter au revendeur ou dans un centre de recyclage local. Les blocs batterie collectés seront recyclés ou mis au rebut correctement.

TOSAERBA A FILO

DCMST561

Congratulazioni!

Per aver scelto un apparato DeWALT. Gli anni di esperienza, lo sviluppo e l'innovazione meticolosi del prodotto fanno di DeWALT uno dei partner più affidabili per gli utilizzatori di apparati elettrici professionali.

Dati Tecnici

		DCMST561
Tensione	V_{cc}	18
Tipo		1
Tipo di batteria		Ioni di litio
Potenza resa	W	400
RPM		0–4600/ 0–6000
Dimensioni della falciata	mm	360
Falciata	cm	36
Peso (senza pacco batteria)	kg	3,6

Valori di rumorosità e di vibrazione (somma vettore triassiale) ai sensi della norma EN50636-2-91: 2014

L_{pA} (livello di pressione sonora delle emissioni)	dB(A)	79,5
L_{WA} (livello potenza sonora)	dB(A)	93
K (incertezza per il livello sonoro indicato)	dB(A)	3
Valore di emissione delle vibrazioni a_{h1} =	m/s^2	3,5
Incetezza K =	m/s^2	1,5

I livelli di vibrazione e/o rumorosità indicati in questo foglio informativo secondo una procedura standardizzata e prevista nella norma EN50636-2-100 e possono essere utilizzati per mettere a confronto elettrotensili diversi. Possono essere utilizzati per una valutazione preliminare dell'esposizione.



AVVERTENZA: i livelli di vibrazione e/o rumorosità dichiarati si riferiscono alle applicazioni principali dell'elettrotensile. Tuttavia, se l'elettrotensile viene utilizzato per applicazioni diverse, con accessori diversi, o non riceve adeguata manutenzione, i suoi livelli di rumorosità e/o di vibrazione potrebbero differire da tali valori. Ciò potrebbe aumentare sensibilmente i livelli di esposizione per il periodo di utilizzo complessivo.

Per una stima del livello di esposizione a rumore e vibrazione dovrebbero considerare anche i momenti in cui l'elettrotensile è spento oppure in cui è acceso, ma non viene utilizzato. Ciò potrebbe ridurre sensibilmente il livello di esposizione durante il periodo di utilizzo complessivo. Identificare ulteriori misure di sicurezza per proteggere l'operatore dagli effetti della vibrazione e/o del rumore, quali: sottoporre l'utensile e gli accessori a manutenzione, tenere le mani calde (rilevante per le vibrazioni) e organizzare dei modelli di lavoro.

Dichiarazione di conformità CE

Direttiva macchine



Tosaerba a filo DCMST561

DeWALT dichiara che i prodotti descritti nella sezione "**Dati tecnici**" sono conformi alle norme: 2006/42/CE, EN60335-1-2012+A13:2017, EN50636-2-91:2014, 2000/14/CE, Tosaerba a filo, $L \leq 50$ cm, Allegato VI DEKRA Certification B.V. Meander 1051 / P.O. Box 5185 6825 MJ ARNHEM / 6802 ED ARNHEM, Paesi Bassi ID ente notificato n.: 0344

Livello di potenza sonora misurato in base alla Direttiva 2000/14/CE

(Articolo 12, Allegato III, $L \leq 50$ cm=):

L_{WA} (pressione sonora misurata)	93 dB(A)
incertezza (K) =	3 dB (A)
L_{WA} (potenza sonora garantita)	96 dB(A)

Questi prodotti sono anche conformi alla Direttiva 2014/30/UE e 2011/65/UE. Per ulteriori informazioni, contattare DeWALT all'indirizzo seguente o consultare l'ultima di copertina del manuale.

Il firmatario è responsabile della compilazione del documento tecnico e rende questa dichiarazione per conto di DeWALT.

Markus Rompel
Vicepresidente Engineering, PTE-Europe
DeWALT, Richard-Klinger-Straße 11,
D-65510, Idstein, Germania
11.07.2019



AVVERTENZA: per ridurre il rischio di lesioni, leggere attentamente il manuale di istruzioni.

Definizioni: linee guida per la sicurezza

Le definizioni seguenti descrivono il livello di criticità di ciascuna indicazione. Leggere il manuale e prestare attenzione ai seguenti simboli.



PERICOLO: indica una situazione di pericolo imminente che, se non viene evitata, **provoca il decesso o lesioni personali gravi.**



AVVERTENZA: indica una situazione potenzialmente pericolosa che, se non viene evitata, **può provocare il decesso o lesioni personali gravi.**

Batterie				Caricatori/Tempi di Ricarica (Minuti)							
Cat #	V _{DC}	Ah	Peso (kg)	DCB104	DCB107	DCB112	DCB113	DCB115	DCB118	DCB132	DCB119
DCB546	18/54	6,0/2,0	1,05	60	270	170	140	90	60	90	X
DCB547	18/54	9,0/3,0	1,46	75*	420	270	220	135*	75*	135*	X
DCB548	18/54	12,0/4,0	1,44	120	540	350	300	180	120	180	X
DCB181	18	1,5	0,35	22	70	45	35	22	22	22	45
DCB182	18	4,0	0,61	60/40**	185	120	100	60	60/40**	60	120
DCB183/B	18	2,0	0,40	30	90	60	50	30	30	30	60
DCB184/B	18	5,0	0,62	75/50**	240	150	120	75	75/50**	75	150
DCB185	18	1,3	0,35	22	60	40	30	22	22	22	X
DCB187	18	3,0	0,54	45	140	90	70	45	45	45	90
DCB189	18	4,0	0,54	60	185	120	100	60	60	60	120

*Codice data 201811475B o successivo

**Codice data 201536 o successivo



ATTENZIONE: indica una situazione potenzialmente pericolosa che, se non viene evitata, **può** provocare **lesioni personali di entità lieve o moderata**.

AVVISO: indica una situazione **non in grado di causare lesioni personali** ma che, se non evitata, **potrebbe** provocare **danni materiali**.



Segnala il pericolo di scosse elettriche.



Segnala rischio di incendi.

Istruzioni di sicurezza



AVVERTENZA: quando si usano apparecchi elettrici alimentati elettricamente, osservare sempre le normali precauzioni di sicurezza per ridurre il rischio di incendio, scossa elettrica, lesioni personali e danni materiali.



AVVERTENZA: osservare i regolamenti di sicurezza quando si usa l'elettrotensile. Per l'incolumità dell'utilizzatore e degli eventuali presenti, leggere queste istruzioni prima di utilizzare l'elettrotensile. Conservare le istruzioni in un luogo sicuro per riferimenti futuri.

- Leggere attentamente tutto questo manuale prima di usare l'elettrotensile.
- L'uso previsto è descritto in questo manuale. Se questo elettrotensile viene usato con accessori o per usi diversi da quelli raccomandati in questo manuale di istruzioni, si potrebbero verificare lesioni personali.
- Conservare questo manuale per riferimenti futuri.

IMPORTANTE: LEGGERE ATTENTAMENTE PRIMA DELL'USO CONSERVARE PER RIFERIMENTI FUTURI

Pratiche per un utilizzo sicuro

Formazione

- Leggere attentamente le istruzioni. Acquisire familiarità con i comandi e l'uso corretto della macchina.
- Non consentire mai l'uso dell'elettrotensile a bambini o persone inesperte o che non abbiano letto queste

istruzioni d'uso. Le normative vigenti a livello locale possono imporre un limite di età per l'operatore.

- Si ricordi che l'operatore è responsabile degli eventuali incidenti o pericoli a carico di altre persone o cose di loro proprietà.

Preparazione

- Prima dell'uso ispezionare visivamente l'elettrotensile per verificare che non sia danneggiato e non vi siano protezioni o schermi mancanti o mal posizionati.
- Non usare mai l'elettrotensile se ci sono persone (in particolare bambini) o animali domestici nelle vicinanze.

Utilizzo

- Indossare dispositivi di protezione per gli occhi e calzature robuste ogni volta che si utilizza l'elettrotensile.
- Evitare di utilizzare l'elettrotensile in condizioni di maltempo, soprattutto quando vi è il rischio di fulmini.
- Usare l'elettrotensile solo alla luce del giorno o con una buona luce artificiale.
- Non utilizzare mai l'elettrotensile se le protezioni sono danneggiate o smontate.
- Accendere il motore solo quando mani e piedi sono lontani dagli attrezzi da taglio.
- Non sporgersi, mantenere sempre un equilibrio e un appoggio adeguati, in modo particolare quando si lavora sui pendii. Procedere camminando, senza mai correre.
- Scollegare sempre l'elettrotensile dall'alimentazione elettrica (staccare la spina dalla presa di corrente, rimuovere il dispositivo di disabilitazione o la batteria rimovibile)
 - ogni volta che l'elettrotensile viene lasciato incustodito;
 - prima di eliminare un'ostruzione;

- prima di controllare, pulire o compiere interventi sulla macchina;
 - dopo aver colpito un oggetto estraneo;
 - ogni volta che l'elettrotensile inizia a vibrare in modo anomalo.
- h) **Proteggersi dalla possibilità di lesioni a mani e piedi causate dagli attrezzi da taglio.**
- i) **Verificare sempre che le aperture di ventilazione siano mantenute pulite e libere da detriti.**

Manutenzione e stoccaggio

- a) **Scollegare sempre l'elettrotensile dall'alimentazione elettrica (staccare la spina dalla presa di corrente, rimuovere il dispositivo di disabilitazione o la batteria rimovibile) prima di eseguire la manutenzione o la pulizia.**
- b) **Usare solo ricambi e accessori consigliati dal produttore.**
- c) **Ispezionare ed eseguire regolarmente la manutenzione dell'elettrotensile. Far riparare l'elettrotensile esclusivamente da un tecnico autorizzato.**
- d) **Quando l'elettrotensile non viene usato conservarlo fuori dalla portata dei bambini.**

Istruzioni di sicurezza aggiuntive per i tosaerba a filo



AVVERTENZA: gli elementi di taglio continuano a ruotare dopo lo spegnimento del motore.

- **Indossare calzoni lunghi per proteggere le gambe.**
- **Prima di iniziare a usare l'elettrotensile, controllare che lungo il percorso in cui si deve lavorare, non siano presenti bastoncini, pietre, fili elettrici e altri ostacoli.**
- **Usare l'elettrotensile solo in posizione verticale e con il filo da taglio vicino a terra. Non accendere mai l'elettrotensile in alcun'altra posizione.**
- **Spostarsi lentamente quando si usa l'elettrotensile. Si ricordi che l'erba appena tagliata è umida e scivolosa.**
- **Non lavorare su pendii ripidi. Quando si deve lavorare su un pendio, procedere trasversalmente e mai in verticale, su e giù.**
- **Non attraversare mai strade o sentieri coperti di ghiaia con l'elettrotensile acceso.**
- **Non toccare mai il filo da taglio quando l'elettrotensile è in funzione.**
- **Non appoggiare a terra l'elettrotensile fino a quando il filo da taglio si è completamente arrestato.**
- **Usare esclusivamente il tipo di filo da taglio corretto. Non usare mai filo da taglio in metallo o una lenza.**
- **Prestare attenzione a non toccare la parte tagliente del filo.**
- **Tenere sempre mani e piedi lontani dal filo da taglio, in modo particolare quando si accende il motore.**
- **Prima di usare l'elettrotensile e dopo ogni impatto, controllare che non vi siano segni di usura o danni e, se necessario, provvedere alla riparazione.**

- **Proteggersi da eventuali lesioni personali che potrebbero essere causate dai dispositivi montati per la tranciatura di una lunghezza di filo da taglio. Dopo aver srotolato una nuova lunghezza di filo da taglio, riportare sempre l'elettrotensile nella normale posizione di funzionamento prima di accenderlo.**
- **Prestare la massima attenzione quando si usa l'elettrotensile con bambini nelle vicinanze.**
- **Questo elettrotensile non è destinato all'uso da parte di ragazzi o persone inferme senza supervisione.**
- **Questo elettrotensile non deve essere usato come un giocattolo.**
- **Usare solo in un luogo asciutto. Evitare che l'elettrotensile si bagni.**
- **Non immergere l'elettrotensile in acqua.**
- **Non aprire il corpo dell'elettrotensile, dato che al suo interno non sono presenti componenti riparabili.**
- **Evitare di impiegare questo elettrotensile in ambienti esposti al rischio di esplosione, ad esempio in presenza di liquidi, gas o polveri infiammabili.**
- **Se viene conservato o trasportato all'interno di un veicolo, l'elettrotensile deve essere riposto nel bagagliaio o legato per evitare che si sposti in caso di cambiamento repentino della velocità o della direzione di marcia.**
- **Quando non viene usato, l'elettrotensile deve essere conservato in un luogo asciutto e ben ventilato, fuori dalla portata dei bambini.**
- **Gli elettrotensili riposti non devono essere accessibili ai bambini.**

Sicurezza altrui

- **Questo utensile non è destinato all'uso da parte di persone (compresi i bambini) con capacità fisiche, sensoriali o mentali ridotte, o prive di esperienza e conoscenze, a meno che non siano sottoposte a sorveglianza o ricevano istruzioni riguardo all'uso dell'elettrotensile da parte di una persona responsabile della loro sicurezza.**
- **Controllare che i bambini non giochino con l'elettrotensile.**
- **Se viene conservato o trasportato all'interno di un veicolo, l'elettrotensile deve essere riposto nel bagagliaio o legato per evitare che si sposti in caso di cambiamento repentino della velocità o della direzione di marcia.**
- **Quando non viene usato, l'elettrotensile deve essere conservato in un luogo asciutto e ben ventilato, fuori dalla portata dei bambini.**
- **Gli elettrotensili riposti non devono essere accessibili ai bambini.**

Rischi residui

Malgrado l'applicazione delle principali regole di sicurezza e l'implementazione di dispositivi di sicurezza, alcuni rischi residui non possono essere evitati. Questi sono:

- *Menomazioni uditive.*
- *Rischio di lesioni personali causate da schegge volanti.*
- *Rischio di bruciature causate da parti che si arroventano durante la lavorazione.*
- *Rischio di lesioni personali causate dall'utilizzo prolungato.*

CONSERVARE QUESTE ISTRUZIONI

Caricabatterie

I caricabatteria DEWALT non richiedono alcuna regolazione e sono progettati per funzionare nel modo più semplice possibile.

Sicurezza elettrica

Il motore elettrico è stato progettato per essere alimentato con un solo livello di tensione. Verificare sempre che la tensione del pacco batteria corrisponda alla tensione della targhetta. Assicurarsi anche che la tensione del caricabatterie corrisponda a quella di rete.



L'apparato DEWALT possiede doppio isolamento secondo la normativa EN60335, perciò non è necessario il collegamento a terra.

Se il cavo di alimentazione è danneggiato, deve essere sostituito con un cavo appositamente realizzato, disponibile tramite la rete di assistenza DEWALT.

(CH) Per la sostituzione del cavo di alimentazione, utilizzare sempre la spina di tipo prescritto.

- Tipo 11 per la classe II (doppio isolamento) – utensili elettrici
- Tipo 12 per la classe I (messa a terra) – utensili elettrici

(CH) Gli apparecchi portatili, utilizzati in ambiente esterno, devono essere collegati ad un interruttore differenziale.

Utilizzo di un cavo di prolunga

Non si dovrebbe mai utilizzare un cavo di prolunga se non assolutamente necessario. Utilizzare un cavo di prolunga omologato, adatto alla presa di ingresso del caricabatterie (vedere i **Dati Tecnici**). La sezione minima del conduttore è 1 mm² e la lunghezza massima è 30 m.

Se si utilizza un cavo in bobina, srotolarlo completamente.

Istruzioni di sicurezza importanti per tutti i caricabatteria

CONSERVARE LE PRESENTI ISTRUZIONI: il presente manuale contiene importanti istruzioni di sicurezza e di funzionamento per caricabatterie compatibili (vedere **Dati tecnici**).

- *Prima di utilizzare il caricatore, leggere tutte le istruzioni e gli avvertimenti contrassegnati sul caricatore, la batteria e il prodotto che funziona con la batteria.*



AVVERTENZA: rischio di scossa elettrica. Non far penetrare alcun liquido dentro al caricabatterie. Pericolo di scossa elettrica.



AVVERTENZA: consigliamo l'utilizzo di un dispositivo di corrente residua con una corrente nominale residua di 30mA o inferiore.



ATTENZIONE: rischio di incendio. Per ridurre il rischio di lesioni, caricare solamente batterie ricaricabili DEWALT. Tipi diversi di batterie potrebbero scoppiare provocando lesioni personali e danni.



ATTENZIONE: i bambini devono essere sorvegliati per assicurarsi che non giochino con l'apparecchio.

AVVISO: in determinate condizioni, con il caricatore inserito nella presa di corrente, i contatti di carica esposti all'interno del caricabatterie possono essere circuitati da materiale estraneo. Materiali estranei di natura conduttiva quali, a titolo esemplificativo, ma non esaustivo, lana d'acciaio, fogli di alluminio o qualsiasi accumulo di particelle metalliche devono essere tenuti lontano dalle cavità del caricabatterie. Staccare sempre il caricabatterie dalla presa quando il pacco batteria non è in sede. Staccare il caricabatterie dalla presa prima di cominciare a pulirlo.

- **NON provare a caricare il pacco batterie con qualsiasi altro caricabatteria diverso da quelli di questo manuale.** Il caricabatterie e il pacco batteria sono progettati specificatamente per lavorare insieme.
- **Questi caricabatteria non sono previsti per alcun altro utilizzo diverso dal caricare le batterie ricaricabili DEWALT.** Ogni utilizzo diverso comporta rischio di incendio, scossa elettrica o folgorazione.
- **Non esporre il caricabatteria a pioggia o neve.**
- **Per staccare dalla presa il caricabatterie, tirare la spina e non il cavo.** Ciò riduce il rischio che si danneggino entrambi.
- **Assicurarsi che il cavo sia posto in modo da non essere calpestato, non faccia inciampare o altro che lo possa danneggiare o sollecare.**
- **Non utilizzare un cavo di prolunga se non è strettamente necessario.** L'utilizzo di cavi di prolunga non idonei può dar luogo a rischio di incendio, scossa elettrica o folgorazione.
- **Non mettere alcun oggetto sopra il caricabatterie e non appoggiare il caricabatteria su superfici morbide che potrebbero bloccare le fessure di ventilazione e causare calore interno eccessivo.** Tenere il caricabatteria lontano da qualsiasi fonte di calore. Il caricabatteria viene ventilato con le fessure sopra e sotto l'alloggiamento.
- **Non lavorare con un caricabatteria che abbia il cavo o la spina danneggiati—farli sostituire immediatamente.**
- **Non azionare il caricabatteria se ha preso un forte colpo, è caduto o è stato danneggiato in qualche altro modo.** Portarlo in un centro di assistenza autorizzato.
- **Non smontare il caricabatteria; quando è necessaria assistenza o riparazione, portarlo in un centro di assistenza autorizzato.** Un montaggio sbagliato comporta il rischio di scossa elettrica, folgorazione o incendio.
- **Nel caso in cui il cavo di alimentazione fosse danneggiato, è necessario farlo sostituire immediatamente dal produttore, o dal suo agente o da persone qualificate per evitare pericoli.**

- **Staccare il caricabatterie dalla presa prima di qualsiasi tipo di pulizia. Ciò riduce il rischio di scossa elettrica.** La rimozione del pacco batteria non riduce tale rischio.
- Non tentare **MAI** di collegare fra loro 2 caricabatterie.
- **Il caricabatteria è progettato per funzionare con la corrente elettrica da 230V standard di rete. Non tentare di utilizzarlo con una tensione diversa. Ciò non vale per i caricabatterie da veicolo.**









Caricamento di una batteria (Fig. B)

1. Collegare il caricatore ad una presa adatta prima di inserire il gruppo batterie.
2. Inserire il pacco batteria **12** nel caricabatteria, assicurandosi che sia completamente posizionato nel caricabatteria. La luce rossa (in carica) lampeggia ripetutamente, indicando che è iniziato il processo di carica.
3. Il completamento della carica sarà indicato dalla luce rossa che rimane continuamente accesa. Il pacco batteria è completamente carico e può essere utilizzato in questo momento o lasciato nel caricabatterie. Per rimuovere il pacco batteria dal caricabatterie, premere e tenere premuto il pulsante di sblocco della batteria **13** sul pacco batteria.

NOTA: Per garantire la massima prestazione e durata delle batterie Li-Ion, caricare completamente il pacco batteria prima di utilizzarlo per la prima volta.

Funzionamento del caricabatterie

Consultare gli indicatori sottostanti per lo stato di carica del pacco batteria.

Indicatori di carica	
 in carica	 
 carica completa	 
 ritardo per pacco caldo/freddo*	 

*La spia rossa continuerà a lampeggiare, ma una spia dell'indicatore gialla sarà illuminata durante questa operazione. Una volta che la batteria avrà raggiunto una temperatura adeguata, la spia gialla si spegnerà e il caricabatteria riprenderà la procedura di caricamento.

I caricabatteria compatibili non caricheranno un pacco batteria difettoso. Il caricabatteria indicherà una batteria difettosa e non si illuminerà.

NOTA: questo potrebbe anche indicare un problema del caricabatteria.

Se il caricabatteria indica un problema, portare il caricatore e il pacco batteria presso un centro di assistenza autorizzato per essere testati.

Ritardo pacco caldo/freddo

Quando il caricabatteria rileva una batteria troppo calda o troppo fredda avvia automaticamente un ritardo pacco caldo/freddo, sospendendo il caricamento finché la batteria non ha raggiunto la temperatura appropriata. Il caricabatteria quindi passa automaticamente alla modalità di caricamento del pacco. Questa funzione garantisce la massima durata della batteria.

Un pacco batteria freddo si caricherà a una velocità più lenta rispetto a un pacco batteria caldo. Il pacco batteria si caricherà a una velocità rallentata per tutto il ciclo di caricamento e non tornerà alla velocità di caricamento massima anche se la batteria si scalda.

Il caricabatterie DCB118 è dotato di una ventola interna progettata per raffreddare il pacco batterie. La ventola si accende automaticamente quando il pacco batteria necessita di essere raffreddato. Non utilizzare mai il caricabatterie se la ventola non funziona correttamente o se le aperture di ventilazione sono bloccate. Non permettere a corpi estranei di entrare all'interno del caricabatterie.

Sistema di protezione elettronico

Gli apparati XR Li-Ion (agli ioni di litio) sono progettati con un sistema di protezione elettronico che salvaguarda la batteria da sovraccarico, surriscaldamento o scaricamento completo. L'apparato si spegnerà automaticamente se dovesse scattare il Sistema di Protezione Elettronico. In tal caso, riporre la batteria agli ioni di litio sul caricatore finché non è completamente carica.

Montaggio a parete

Questi caricabatterie sono progettati per essere montabili a parete o per sedersi in posizione verticale su un piano o una superficie di lavoro. Durante il montaggio a parete, individuare il caricabatterie a portata di una presa elettrica, e lontano da un angolo o altri ostacoli che possano impedire il flusso d'aria. Utilizzare il retro del caricabatterie come modello per la posizione delle viti di montaggio sulla parete. Montare il caricabatterie in modo sicuro utilizzando viti per cartongesso (acquistate separatamente) di almeno 25,4 mm di lunghezza con un diametro della testa della vite di 7-9 mm, fissata nel legno a una profondità ottimale lasciando circa 5,5 mm della vite esposti. Allineare le fessure sul retro del caricatore con le viti a vista e inserirle fino in fondo nelle fessure.

Istruzioni di pulizia per il caricabatteria



AVVERTENZA: rischio di scossa elettrica. Scollegare il caricabatteria dalla presa di alimentazione CA prima della pulizia. È possibile rimuovere lo sporco e il grasso dall'esterno del caricabatteria utilizzando un panno o una spazzola morbida non metallica. Non utilizzare acqua o soluzioni detergenti. Non far penetrare del liquido all'interno dell'apparato, e non immergere alcuno dei suoi componenti direttamente in un liquido.

Pacco batteria

Istruzioni di sicurezza importanti per tutti i pacchi batteria

Con l'ordine dei pacchi batteria di ricambio, assicurarsi di includere il loro numero di catalogo e la tensione.

Quando si apre la scatola, il pacco batteria non è carico completamente. Prima di utilizzare il pacco batteria e il caricabatterie, leggere le istruzioni di sicurezza seguenti. Seguire poi le procedure di carica descritte.

LEGGERE TUTTE LE ISTRUZIONI

- **Non caricare o utilizzare la batteria in ambienti con atmosfera esplosiva, come quelli in presenza di liquidi, gas o polveri infiammabili.** L'inserimento o la rimozione della batteria dal caricabatteria può incendiare le polveri o i fumi.
- **Non forzare il pacco batteria nel caricabatteria. Non modificare il pacco batteria in modo da farlo entrare in un caricabatteria non compatibile siccome il pacco batteria potrebbe rompersi e provocare gravi lesioni personali.**
- Caricare i pacchi batteria solo nei caricabatteria DEWALT.
- **NON** spruzzare o immergere in acqua o in altri liquidi.
- **Non conservare o utilizzare l'apparecchio e il pacco batteria in luoghi in cui la temperatura potrebbe scendere al di sotto di 4 °C (34 °F) (come capannoni esterni o edifici metallici in inverno) o raggiungere o superare i 40 °C (104 °F) (come capannoni esterni o edifici metallici in estate).**
- **Non bruciare il pacco batteria anche se è seriamente danneggiato o è completamente esausto.** Il pacco batteria può esplodere se gettato nel fuoco. Se vengono bruciati dei pacchi batteria agli ioni di litio, si creano fumi materiali tossici.
- **Se il contenuto della batteria viene a contatto con la pelle, lavare immediatamente con sapone delicato e acqua.** Se il liquido della batteria raggiunge gli occhi, sciacquare con acqua gli occhi aperti per 15 minuti o fino a quando cessa l'irritazione. Se sono necessarie cure mediche, l'elettrolito della batteria è composto da una miscela di carbonati organici liquidi e di sali di litio.
- **Il contenuto delle celle della batteria aperta può causare irritazione delle vie respiratorie.** Far circolare aria fresca. Se il sintomo persiste, rivolgersi a cure mediche.



AVVERTENZA: rischio di incendio. Il liquido della batteria si può incendiare se esposto a scintilla o a fiamma.



AVVERTENZA: non cercare mai di aprire il pacco batteria per alcun motivo. Se l'involucro del pacco batteria è lesionato o danneggiato, non inserirlo nel caricabatteria. Non schiacciare, far cadere o danneggiare il pacco batteria. Non utilizzare un pacco batteria o un caricabatteria che abbia subito un forte colpo, sia caduto, sia stato travolto o danneggiato in qualche modo (per esempio forato con un chiodo, battuto con un martello, calpestato). Pericolo di scossa elettrica o folgorazione. I pacchi batteria danneggiati dovrebbero essere inviati al centro assistenza per il riciclaggio.



AVVERTENZA: pericolo d'incendio. Non conservare o trasportare il pacco batteria in modo tale che degli oggetti metallici possano entrare a contatto con i terminali esposti della batteria. Per esempio, non riporre il pacco batteria in grembiuli, tasche, cassette degli attrezzi, scatole kit prodotto, cassette, ecc, con chiodi, viti, chiavi, etc.



ATTENZIONE: quando non viene usato, appoggiare l'apparato di fianco su una superficie stabile, dove non ci sia rischio di inciampare o di cadere. Alcuni

apparatii con pacchi batterie grandi possono rimanere in piedi poggiando sul pacco batteria ma potrebbero cadere facilmente.

Trasporto



AVVERTENZA: pericolo d'incendio. Il trasporto delle batterie può causare incendi se i terminali della batteria entrano inavvertitamente a contatto con materiali conduttivi. Durante il trasporto delle batterie, assicurarsi che i terminali della batteria siano protetti e ben isolati da materiali che potrebbero entrare in contatto con essi e causare un corto circuito.

NOTA: queste luci sono intese per l'illuminazione della superficie di lavoro immediata e non devono essere usate come torcia.

Le batterie DEWALT sono conformi a tutte le norme di trasporto in vigore come prescritte dalle normative del settore e legali che includono la Raccomandazione NU sul trasporto di merci pericolose; le normative sulle merci pericolose dell'Associazione di trasporto aereo internazionale (IATA), le normative internazionali marittime sulle merci (IMDG) e l'Accordo europeo concernente il trasporto stradale internazionale di merci pericolose (ADR). Le celle e le batterie agli ioni di litio sono state testate conformemente alla sezione 38,3 delle Raccomandazioni NU sul Manuale di Test e Criteri per il Trasporto di merci pericolose.

Nella maggior parte dei casi, la spedizione di un pacco batteria DEWALT sarà esentata dalla classificazione di Materiale pericoloso Classe 9 pienamente regolamentato. In generale, solo le spedizioni contenenti una batteria agli ioni di litio con una classe superiore a 100 wattore (Wh) richiederà una spedizione Classe 9 pienamente regolamentata. Tutte le batterie agli ioni di litio hanno la potenza in wattora indicata sulla confezione. Inoltre, a causa della complessità della regolamentazione, DEWALT sconsiglia la spedizione aerea delle sole batterie agli ioni di litio a prescindere dalla classificazione in wattora. Le spedizioni di utensili con batterie (kit combo) possono essere effettuate per via aerea eccetto salvo che la classificazione in wattore della batteria non sia superiore a 100 Wh.

A prescindere che una spedizione sia considerata esente o pienamente regolata, è di responsabilità dei trasportatori consultare le ultime normative concernenti i requisiti di imballaggio/etichettatura/contrassegno e documentazione.

Le informazioni contenute nella presente sezione sono fornite in buona fede e si ritengono accurate al momento della creazione del documento. Tuttavia, non viene fornita alcuna garanzia implicita o esplicita. È di responsabilità dell'acquirente assicurarsi che le proprie attività sia conformi alle normative in vigore.

Trasporto della batteria FLEXVOLT™

La batteria DEWALT FLEXVOLT™ ha due modalità: **Uso** e **Trasporto**.

Modalità Uso: Quando la batteria FLEXVOLT™ è utilizzata autonomamente o si trova in un prodotto DEWALT 18V, funzionerà come batteria da 18V. Quando la batteria FLEXVOLT™ si trova in un prodotto da 54V o 108V (due batterie da 54V), funzionerà come batteria da 54V.

Modalità Trasporto: Quando viene inserito il coperchio sulla batteria FLEXVOLT™, la batteria è in modalità trasporto. Conservare il coperchio per la spedizione.

In modalità Trasporto, le celle sono elettricamente scollegate all'interno del pacco risultando in 3 batterie con un wattora più

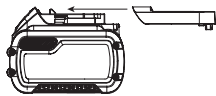

basso (Wh) rispetto a 1 batteria con un wattora superiore. La quantità superiore di 3 batterie con un wattora inferiore può esentare il pacco da determinate norme di spedizione imposte sulle batterie con wattora superiore.

Per esempio, la classificazione di Trasporto Wh potrebbe indicare 3 x 36 Wh, ovvero 3

batterie di 36 Wh ciascuna. La classificazione di Utilizzo Wh potrebbe indicare 108 Wh (1 batteria implicita).

Esempio di marcatura sull'etichetta d'uso e trasporto



Istruzioni per la conservazione

1. Il posto migliore per la conservazione è un luogo fresco e asciutto, non illuminato direttamente dal sole e protetto da eccessive temperature calde o fredde. Per ottenere il massimo di prestazioni e di durata dalla batteria, conservare i pacchi batteria a temperatura ambiente quando non utilizzati.
2. Per la conservazione nel lungo periodo, si raccomanda di ritirare un pacco batteria completamente carico in un luogo fresco e asciutto fuori dal caricabatteria per risultati ottimali.

NOTA: i pacchi batteria non devono essere conservati completamente privi di carica. Il pacco batteria dovrà essere ricaricato prima dell'uso.

Targhette sul caricabatterie e sul pacco batteria

Oltre ai simboli utilizzati nel presente manuale, le etichette sul caricabatteria e il pacco batteria riportano i seguenti simboli:



Leggere il manuale d'istruzioni prima dell'uso.



Verdere i **Dati Tecnici** per il tempo di ricarica.



Non toccare con oggetti conduttivi.



Non caricare pacchi batteria danneggiati.



Non esporre all'acqua.



Far sostituire immediatamente i cavi difettosi.



Caricare esclusivamente a temperature tra 4 °C e 40 °C.



Solo per uso interno.



Smaltire il pacco batteria con la dovuta attenzione per l'ambiente.



Caricare i pacchi batteria DEWALT esclusivamente con i caricabatteria designati da DEWALT. Il caricamento di pacchi batteria diversi da quelli designati da DEWALT con un caricabatteria DEWALT potrebbero causare un'esplosione o comportare altre situazioni di pericolo.



Non bruciare il pacco batteria.



UTILIZZO (senza il tappo di trapiosto). Esempio: la classificazione Wh indica 108 Wh (1 batteria con 108 Wh).



TRASPORTO (con tappo di trasporto incorporato). Esempio: la classificazione Wh indica 3 x 36 Wh (3 batterie di 36 Wh).

Tipo batterie

I modelli DCMST561 funzionano con un pacco batteria da 18 volt.

Questi pacchi batteria possono essere utilizzati: DCB181, DCB182, DCB183, DCB183B, DCB184, DCB184B, DCB185, DCB187, DCB189, DCB546, DCB547, DCB548. Fare riferimento a **Dati Tecnici** per ulteriori informazioni.

Contenuto della confezione

La confezione contiene:

- 1 Tosaerba a filo
- 1 Impugnatura ausiliaria
- 1 Batteria (DCB184-XJ)
- 1 Caricabatterie (DCB115-QW)
- 1 Manuale di istruzioni

NOTA: i pacchi batteria, i caricabatterie e le cassette di trasporto non sono inclusi nei modelli N. Le batterie e i caricabatterie non sono inclusi nei modelli NT. I modelli B includono i pacchi batteria Bluetooth.

NOTA: il marchio denominativo e i loghi Bluetooth® sono marchi registrati di proprietà di Bluetooth®, SIG, Inc. e qualsiasi utilizzo di tali marchi da parte di DEWALT è concesso in licenza. Altri marchi e nomi commerciali sono di proprietà dei rispettivi titolari.

- Verificare la presenza di eventuali danni all'apparecchio, ai componenti o agli accessori che possano essere avvenuti durante il trasporto.
- Prima di utilizzare il prodotto, prendersi il tempo per leggere e comprendere a fondo questo manuale.

Riferimenti sull'elettrotensile

Sull'utensile compaiono i seguenti pittogrammi:



Leggere il manuale d'istruzioni prima dell'uso.



Utilizzare dispositivi di protezione per l'udito.



Utilizzare dispositivi di protezione per gli occhi.



Non esporre l'elettrotensile alla pioggia o a un'umidità intensa e non lasciarlo all'aperto quando piove.



Spegnere l'elettrotensile. Prima di eseguire qualsiasi intervento di manutenzione sull'elettrotensile, estrarre la batteria.



Allontanare le persone eventualmente presenti a debita distanza.



Potenza sonora garantita ai sensi della Direttiva 2000/14/CE.

Posizione del Codice Data (Fig. A)

Il codice data **17**, che comprende anche l'anno di fabbricazione, è stampato sulla superficie dell'alloggiamento.

Esempio:

2019 XX XX

Anno di fabbricazione

Descrizione (Fig. A)



AVVERTENZA: non modificare mai l'elettrotensile né alcuna sua parte. Ne potrebbero derivare danni materiali o lesioni a persone.

- | | |
|---|----------------------------------|
| 1 Grilletto di azionamento a velocità variabile | 9 Protezione |
| 2 Pulsante di sicurezza | 10 Alloggiamento della bobina |
| 3 Selettore della velocità | 11 Alloggiamento della batteria |
| 4 Impugnatura ausiliaria | 12 Pacco batteria |
| 5 Alloggiamento motore | 13 Pulsante di rilascio batteria |
| 6 Leva di bloccaggio | 14 Impugnatura |
| 7 Fermo dell'asta | 15 Sezione superiore dell'asta |
| 8 Chiusura dell'asta | 16 Sezione inferiore dell'asta |

Uso previsto

Questo tosaerba a filo è stato progettato per applicazioni professionali di taglio. Questo prodotto non è un tagliabordi e non è destinato per tale uso.

NON utilizzare in presenza di acqua, liquidi infiammabili o gas.

NON consentire ai bambini di entrare in contatto con l'elettrotensile. L'uso di questo elettrotensile da parte di persone inesperte deve avvenire sotto sorveglianza.

- Questo prodotto non è destinato all'uso da parte di persone (compresi i bambini) con capacità fisiche, sensoriali o mentali ridotte, o prive di esperienza e conoscenza, a meno che non siano sottoposte sorveglianza o abbiano ottenuto istruzioni riguardo all'uso dell'utensile da parte di una persona responsabile della loro sicurezza. I bambini non devono mai essere lasciati da soli con questo prodotto.

ASSEMBLAGGIO E REGOLAZIONI



AVVERTENZA: per ridurre il rischio di gravi lesioni personali, spegnere l'apparato e staccare il pacco batteria prima di eseguire qualsiasi regolazione o rimozione/installazione di dotazioni o accessori. Un avvio accidentale può causare lesioni.



AVVERTENZA: utilizzare esclusivamente pacchi batteria e caricabatterie DEWALT.

Inserimento e rimozione del gruppo batterie dall'apparato (Fig. B)

NOTA: per risultati ottimali, assicurarsi che il pacco batteria **12** sia completamente carico.

Per installare il pacco batteria nell'impugnatura dell'apparato

1. Allineare il pacco batteria **12** alle guide all'interno dell'impugnatura dell'apparato (Fig. B).
2. Farlo scorrere nell'impugnatura finché il pacco batteria non è saldamente posizionato nell'apparato e assicurarsi che non si disinnesti.

Per rimuovere il pacco batteria dall'apparato

1. Premere il pulsante di rilascio della batteria **13** ed estrarre il pacco batteria dall'impugnatura dell'apparato.
2. Inserire il pacco batteria nel caricatore come descritto nella sezione caricabatteria di questo manuale.

Pacchi batteria con indicatore del livello di carburante (Fig. B)

Alcuni pacchi batteria DEWALT comprendono un indicatore del livello di carburante costituito da tre spie LED verdi che indicano il livello di carica rimanente nel pacco batteria.

Per azionare l'indicatore del carburante, premere e tenere premuto il pulsante dell'indicatore del carburante **7**. Una combinazione di tre spie LED verdi si illumina per designare il livello di carica residua. Quando il livello di carica nella batteria scende al di sotto del limite utilizzabile, l'indicatore del carburante non si illumina e sarà necessario ricaricare la batteria.

NOTA: l'indicatore del carburante è solo un'indicazione del livello di carica residua sul pacco batteria. Non indica la funzionalità dell'apparato ed è soggetto a variazioni in base ai componenti prodotto, alla temperatura e all'applicazione dell'utente finale.

Estensione e ripiegamento dell'asta

(Fig. A, C, P)

AVVERTENZA: per ridurre il rischio di lesioni personali non azionare l'elettrotensile se l'asta è ripiegata. L'asta deve essere completamente estesa e la chiusura dell'asta serrata prima di inserire la batteria. Prima di ripiegare l'asta rimuovere la batteria dall'unità. Ripiegare l'asta completamente finché scatta in posizione.

1. Per bloccare l'asta nella posizione operativa diritta assicurarsi prima che sia stata rimossa la batteria. Successivamente spostare verso l'alto la leva di bloccaggio **6** ruotare il fermo dell'asta **7** in avanti e posizionare la chiusura dell'asta **8** al di sopra del fermaglio della chiusura **20**. Ruotare il fermo dell'asta **7** indietro finché si blocca saldamente in posizione. Verificare che la leva di bloccaggio sia correttamente bloccata in posizione.
2. Per ripiegare l'asta ai fini della conservazione o del trasporto, assicurarsi prima che sia stata rimossa la batteria. Successivamente spostare verso l'alto la leva di bloccaggio **6**, ruotare il fermo dell'asta **7** in avanti e sollevare la chiusura dell'asta **8** al di sopra del fermaglio della chiusura **20**. Ripiegare completamente l'asta finché la protezione **9** si blocca saldamente in posizione sul retro dell'alloggiamento della batteria **11**.

Montaggio dell'impugnatura ausiliaria

(Fig. A, D)

1. Posizionare l'impugnatura ausiliaria **4** sopra la base dell'impugnatura **23** in modo che la sezione superiore dell'asta **15** si trovi tra di esse.
2. Tenere in posizione l'impugnatura ausiliare e fare scorrere i relativi bulloni di fissaggio **24** nell'impugnatura dall'alto, infilandoli nella base dell'impugnatura.
3. Serrare i bulloni di fissaggio dell'impugnatura utilizzando la chiave a brugola in dotazione. Assicurarsi che l'impugnatura sia fissata saldamente.

Montaggio della protezione (Fig. E, F)

AVVERTENZA: non rimuovere mai la protezione. Ne potrebbero derivare danni materiali o lesioni a persone.

AVVERTENZA: NON UTILIZZARE MAI l'elettrotensile SENZA LA PROTEZIONE SALDAMENTE FISSATA IN SEDE. La protezione deve essere sempre montata sull'elettrotensile per proteggere l'utilizzatore.

1. Assemblare la protezione **9** sull'alloggiamento del motore **5**.
2. Utilizzando un cacciavite a croce inserire le quattro viti di fissaggio della protezione **21** e serrarle saldamente.

FUNZIONAMENTO

Istruzioni per l'uso

AVVERTENZA: osservare sempre le istruzioni di sicurezza e le normative in vigore.

AVVERTENZA: per ridurre il rischio di gravi lesioni personali, spegnere l'apparato e staccare il pacco batteria prima di eseguire qualsiasi regolazione o rimozione/installazione di dotazioni o accessori. Un avvio accidentale può causare lesioni.

Corretto posizionamento delle mani (Fig. G)

AVVERTENZA: per ridurre il rischio di lesioni personali gravi, tenere le mani **SEMPRE** nella posizione corretta, come illustrato.

AVVERTENZA: per ridurre il rischio di lesioni personali gravi, mantenere **SEMPRE** l'apparato con presa sicura per prevenire reazioni improvvise.

La posizione corretta delle mani richiede una mano sull'impugnatura principale **14** e l'altra mano sull'impugnatura ausiliaria **4**.

Accensione e spegnimento (Fig. A)

Per accendere l'elettrotensile, premere il pulsante di sicurezza **2**, quindi premere il grilletto di azionamento a velocità variabile **1**. Per spegnere l'unità rilasciare il grilletto di azionamento a velocità variabile e il pulsante di sicurezza.

AVVERTENZA: non tentare mai di bloccare il grilletto nella posizione di accensione.

Selettore della velocità (Fig. A)

Questo tosaerba a filo offre la possibilità di funzionare a una velocità più efficiente in modo da prolungare l'autonomia di funzionamento per i lavori più grandi, o di accelerare la velocità per il taglio ad alte prestazioni.

Per prolungare l'autonomia di funzionamento del tosaerba a filo spostare il selettore della velocità **3** in avanti verso l'impugnatura ausiliaria **4** nella posizione "LO" (Bassa velocità). Questa modalità è ideale per i progetti più grandi che richiedono più tempo per il completamento.

Per accelerare il tosaerba a filo spostare il selettore della velocità indietro, verso l'alloggiamento della batteria **11** nella posizione "HI" (Alta velocità). Questa modalità è l'ideale per l'erba più alta e per applicazioni che richiedono un maggior numero di giri al minuto.

NOTA: in modalità "Hi" l'autonomia di funzionamento risulterà diminuito rispetto alla modalità "Lo".

Taglio dell'erba (Fig. H, I)

Mantenere una distanza minima di 610 mm tra la protezione e i piedi, come illustrato nella Figura H.

Accendere il tosaerba a filo e, inclinatolo, farlo oscillare da un lato all'altro come mostrato nella Figura I.

AVVERTENZA: mantenere il filo di taglio rotante grosso modo parallelo al terreno (con un'inclinazione di non oltre 30°). Questo tosaerba a filo non è un tagliabordi. **NON INCLINARE** il tosaerba in modo che il filo da taglio giri quasi perpendicolarmente al terreno. I detriti scagliati in aria possono provocare lesioni personali gravi.

Avanzamento automatico del filo

Il tosaerba a filo utilizza un filo in nylon con 2,0 mm di diametro. Il filo da taglio si usura più rapidamente e deve essere alimentato più di frequente se la tosatura è eseguita lungo marciapiedi o altre superfici abrasive oppure se si stanno tagliando erbacce folte.

Dopo un uso prolungato del tosaerba a filo, il filo da taglio si accorcia a causa dell'usura. Durante l'uso, battere delicatamente l'elettrotensile a terra per alimentare il filo.

NOTA: l'allungamento del filo di nylon oltre l'altezza di taglio di 360 mm influirà negativamente sulle prestazioni, l'autonomia di funzionamento e la durata del tosaerba a filo per via del potenziale danneggiamento del motore. Tale azione potrebbe invalidare la garanzia.

Suggerimenti utili per il taglio

- Per eseguire il taglio utilizzare la punta del filo; non forzare la testa con la bobina del filo nell'erba non tagliata.
- I recinti di filo spinato e le staccionate causano un'ulteriore usura del filo, e persino la sua rottura. I muri di pietra e mattoni, i marciapiedi e il legno possono usurare rapidamente il filo.
- Non lasciare che il copribobina venga trascinato per terra o su altre superfici.
- Nella crescita lunga eseguire il taglio dall'alto verso il basso e non superare i 300 mm di altezza.
- Mantenere il tosaerba a filo inclinato nella direzione dell'area da tagliare; questa è la zona di taglio ottimale.
- Il tosaerba a filo taglia quando l'elettrotensile viene spostato da destra a sinistra. Questo consente di evitare che i detriti vengano scagliati contro l'operatore.
- Evitare alberi e arbusti. La corteccia degli alberi, le modanature in legno, i rivestimenti, e i pali di recinzione possono essere facilmente danneggiati dal filo.

MANUTENZIONE

Questo elettrotensile è stato progettato per funzionare a lungo con una manutenzione minima. Prestazioni sempre soddisfacenti dipendono da una cura appropriata e da una pulizia regolare.

AVVERTENZA: per ridurre il rischio di gravi lesioni personali, spegnere l'elettrotensile e rimuovere la batteria prima di eseguire qualsiasi regolazione o rimozione/installazione di dotazioni o accessori. Un avvio accidentale potrebbe provocare lesioni a persone.

Il caricabatteria e il pacco batteria non sono parti riparabili.

Trattamenti di manutenzione (Fig. J)

- Mantenere pulite le prese d'aria **30** per evitare il surriscaldamento (Fig. J).
- Con l'andare del tempo il filo da taglio potrebbe asciugarsi eccessivamente. Al fine di mantenere il filo da taglio in condizioni ottimali, conservarlo all'interno di un sacchetto di plastica sigillabile contenente un cucchiaino d'acqua.

- Le parti in plastica possono essere lavate con un detergente delicato e uno straccio umido.
- Con l'andare del tempo il dispositivo di taglio del filo sul bordo della protezione può perdere filo. Si raccomanda di verificare regolarmente che lama sia affilata con una lima. Con l'andare del tempo il dispositivo di taglio del filo sul bordo della protezione può perdere filo. Si raccomanda di verificare regolarmente che la lama sia affilata con una lima.



Lubrificazione

L'apparato non richiede alcuna ulteriore lubrificazione.



Pulizia



AVVERTENZA: soffiare via la polvere dall'alloggiamento con aria compressa, non appena vi sia sporco visibile all'interno e intorno alle prese d'aria di ventilazione.

Quando si esegue questa procedura indossare occhiali di protezione e mascherine antipolvere omologati.



AVVERTENZA: non utilizzare solventi o altri prodotti chimici aggressivi per pulire le parti non metalliche dell'apparato. Questi prodotti chimici indeboliscono i materiali utilizzati per questi componenti. Utilizzare un panno inumidito solo con acqua e sapone delicato. Non far penetrare del liquido all'interno dell'apparato, e non immergere alcuno dei suoi componenti direttamente in un liquido.

Accessori su richiesta



AVVERTENZA: su questo prodotto sono stati collaudati soltanto gli accessori offerti da DEWALT, quindi l'utilizzo di accessori diversi potrebbe essere rischioso. Per ridurre il rischio di lesioni, su questo prodotto vanno utilizzati solo gli accessori raccomandati DEWALT.

Rivolgersi al proprio rivenditore per ulteriori informazioni sugli accessori più adatti.



AVVERTENZA: per ridurre il rischio di gravi lesioni personali, spegnere l'elettrotensile e rimuovere la batteria prima di eseguire qualsiasi regolazione o rimozione/installazione di dotazioni o accessori.



AVVERTENZA: utilizzare accessori non raccomandati da Stanley Fatmax per l'impiego con questo elettrotensile potrebbe essere pericoloso.



AVVERTENZA: per questo tosaerba a filo non utilizzare lame, accessori o dotazioni diversi da quelli raccomandati da Stanley Fatmax. In caso contrario potrebbero verificarsi gravi lesioni alle persone o danni al prodotto.

Utilizzare filo da taglio di ricambio DEWALT (Codice modello DWO1DT801 o DWO1DT802).

Per sostituire il filo da taglio usare esclusivamente filo con diametro di 2,0 mm. I modelli DT20650 e DT20651 sono

consigliati. Fili di misure diverse potrebbero ridurre le prestazioni dell'elettrotensile e provocarne il danneggiamento.

Ricaricamento del filo da taglio (Fig. K–M)



AVVERTENZA: per ridurre il rischio di gravi lesioni personali, spegnere l'elettrotensile ed estrarre il pacco batteria prima di eseguire qualsiasi regolazione o rimozione/installazione di dotazioni o accessori, quando si sostituisce il filo da taglio o prima della pulizia. Un avvio accidentale può provocare lesioni personali.



ATTENZIONE: utilizzare esclusivamente bobine e fili da taglio di ricambio DEWALT originali. L'utilizzo di fili da taglio di produttori diversi può ridurre le prestazioni, danneggiare il tosaerba o causare lesioni personali. Questo tosaerba a filo utilizza un filo da taglio di 2,0 mm di diametro a forma di spirale, con bordi lisci e arrotondati. Non utilizzare fili da taglio di misure diverse, in quanto potrebbero ridurre le prestazioni dell'elettrotensile e provocarne il danneggiamento oltre che causare lesioni personali.



ATTENZIONE: per evitare danni all'apparecchio, se il filo da taglio sporge oltre la lama di trancitura, tagliarlo in modo che raggiunga appena la lama.

Utilizzare esclusivamente fili da taglio originali DEWALT.

1. Rimuovere la batteria.
2. Tagliare il filo da taglio con diametro di 2,0 mm per una lunghezza massima di 6 m.
3. Allineare gli occhielli dell'alloggiamento bobina **26** con la freccia **27** sul coperchio di presa della bobina **29**, come illustrato nella Figura K.
4. Infilare un'estremità del filo da taglio attraverso uno degli occhielli. Guidare il filo attraverso il secondo occhiello e continuare a tirarlo fino a ottenere la stessa lunghezza di filo ad entrambe le estremità dell'alloggiamento della bobina, come illustrato nella Figura L.
5. Tenere fermo con una mano il copribobina. Con l'altra mano avvolgere il filo da taglio sulla bobina ruotando il coperchio con impugnatura della bobina in senso antiorario. Continuare ad avvolgere il filo fino a quando ne rimarranno 130 mm su ciascun lato dell'alloggiamento della bobina.

Sostituzione del gruppo bobina (Fig. A, N)

1. Ruotare l'alloggiamento della bobina **10** fino a quando il foro **31** nel corpo girevole è allineato con la tacca **32** dell'alloggiamento. Inserire un cacciavite attraverso la tacca e nel foro, per evitare che il corpo girevole ruoti.
2. Svitare e rimuovere l'alloggiamento bobina ruotando il coperchio di presa della bobina **29** in senso orario.
NOTA: non tentare di rimuovere l'alloggiamento della bobina ruotando la testa della bobina **10**.
3. Rimuovere la piastra del corpo girevole **34** prima di inserire un nuovo alloggiamento. Eliminare sporcizia ed erba dall'alloggiamento del motore e dalla piastra del corpo girevole.

4. Inserire la piastra del corpo girevole **34** sul corpo girevole **33**, in modo tale che il dado di ritegno a forma di doppia D sul corpo girevole si sistemi dentro la base della piastra del corpo girevole.
5. Allineare il foro sulla piastra del corpo girevole con la tacca, inserire un cacciavite nel foro e infilare l'alloggiamento della nuova bobina ruotandolo in senso antiorario. Serrare saldamente l'alloggiamento con la nuova bobina sul corpo girevole **33**:

Sostituzione della protezione (Fig. O)



AVVERTENZA: Non utilizzare mai l'elettrotensile senza la protezione saldamente fissata in sede.

1. Rimuovere le viti di fissaggio della protezione **21**.
2. Montare la nuova protezione come descritto nella sezione "**Montaggio della protezione**".

Ripiegamento per la conservazione o il trasporto (Fig. P)

L'asta del tosaerba a filo può essere ripiegata per la conservazione o il trasporto. Per sistemare il tosaerba a filo nella posizione ripiegata, consultare la sezione "**Estensione e ripiegamento dell'asta di prolunga**".

Rispetto ambientale



Raccolta differenziata. I prodotti e le batterie contrassegnati con questo simbolo non devono essere smaltiti con i normali rifiuti domestici.

Prodotti e batterie contengono materiali che possono essere recuperati o riciclati diminuendo la domanda di materie prime. Si prega di riciclare prodotti elettrici e batterie secondo le disposizioni locali. Ulteriori informazioni sono disponibili all'indirizzo www.2helpU.com.

Pacco batteria ricaricabile

Questo pacco batteria a lunga durata deve essere ricaricato quando non fornisce più energia sufficiente per eseguire compiti che prima erano eseguiti agevolmente. Al termine della sua vita operativa, il pacco batteria va smaltito con la dovuta cura per l'ambiente.

- Far scaricare il pacco batteria completamente, quindi rimuoverlo dalla radio.
- Le batterie agli ioni di litio sono riciclabili. Consegnarle al proprio concessionario o presso un'apposita stazione di riciclaggio. Le batterie raccolte verranno riciclate o smaltite in modo appropriato.

DRAADTRIMMER DCMST561

Hartelijk gefeliciteerd!

U hebt gekozen voor een DEWALT gereedschap. Jarenlange ervaring, grondige productontwikkeling en innovatie maken DEWALT tot een van de betrouwbaarste partners voor gebruikers van professioneel gereedschap.

Technische gegevens

DCMST561		
Spanning	V_{DC}	18
Type		1
Accutype		Li-Ion
Afgegeven vermogen	W	400
TPM		0–4600/ 0–6000
Afmeting schaar gedeelte	mm	360
Schaar	cm	36
Gewicht (zonder accu)	kg	3,6

Geluidswaarden en trillingswaarden (triax-vectorsom) volgens EN50636-2-91:2014

L_{pA} (niveau emissie geluidsdruk)	dB (A)	79,5
L_{WA} (niveau geluidsvermogen)	dB (A)	93
K (onzekerheid voor het gegeven geluidsniveau)	dB (A)	3
Vibratie-emissiewaarde a_{h1} =	m/s^2	3,5
Onzekerheid K =	m/s^2	1,5

Het vibratie- en/of geluids-emissieniveau dat in dit informatieblad wordt gegeven, is gemeten in overeenstemming met een gestandaardiseerde test volgens EN50636-2-100 en kan worden gebruikt om het ene gereedschap met het andere te vergelijken. Het kan worden gebruikt voor een eerste beoordeling van blootstelling.

WAARSCHUWING: Het verklaarde vibratie- en/of geluids-emissieniveau geldt voor de hoofdtoepassingen van het gereedschap. Als het gereedschap echter voor andere toepassingen wordt gebruikt, dan wel met andere accessoires, of slecht wordt onderhouden, kan de vibratie- en/of geluids-emissie verschillen. Dit kan het blootstellingsniveau aanzienlijk verhogen gedurende de totale werkperiode.

Bij een schatting van het blootstellingsniveau aan vibratie- en/of geluid moet ook rekening worden gehouden met de tijd dat het gereedschap is uitgeschakeld, of aanstaat maar niet werkelijk wordt ingezet bij werkzaamheden. Dit kan het blootstellingsniveau aanzienlijk verminderen gedurende de totale arbeidsduur.

Stel vast of er nog aanvullende veiligheidsmaatregelen zijn ter bescherming van de gebruiker tegen de effecten van trilling en/of geluid, zoals: het onderhouden van gereedschap en de accessoires, de handen warm houden (relevant voor trilling) en de organisatie van werkpatronen.

EG-conformiteitsverklaring

Machinerichtlijn



Draadtrimmer DCMST561

DEWALT verklaart dat de producten die worden beschreven onder **Technische gegevens** voldoen aan: 2006/42/EC, EN60335-1-2012+A13:2017, EN50636-2-91:2014, 2000/14/EG, Gazontrimmer, $L \leq 50$ cm, bijlage VI DEKRA Certification B.V.

Meander 1051 / P.O. Postbus 5185

6825 MJ ARNHEM / 6802 ED ARNHEM, Nederland

Aangemelde instantie ID-nr.: 0344

Akoestisch vermogen, volgens 2000/14/EG (Artikel 12, Bijlage III, $L \leq 50$ cm=):

L_{WA} (gemeten geluidsvermogen) 93 dB(A)

onzekerheid (K) = 3 dB(A)

L_{WA} (gegarandeerd geluidsvermogen) 96 dB(A)

Deze producten voldoen ook aan Richtlijn 2014/30/EU en 2011/65/EU. Neem voor meer informatie contact op met DEWALT via het volgende adres of kijk op de achterzijde van de gebruiksaanwijzing.

De ondergetekende is verantwoordelijk voor de samenstelling van het technische bestand en legt deze verklaring af namens DEWALT.

Markus Rompel
Vice-President Engineering, PTE-Europe
DEWALT, Richard-Klinger-Straße 11,
D-65510, Idstein, Duitsland
11.07.2019



WAARSCHUWING: Lees de instructiehandleiding om het risico op letsel te verminderen.

Definities: Veiligheidsrichtlijnen

De definities hieronder beschrijven de ernstgraad voor elk signaalwoord. Gelieve de handleiding te lezen en op deze symbolen te letten.

Accu's				Laders/Laadtijden (Minuten)							
Cat #	V _{DC}	Ah	Gewicht (kg)	DCB104	DCB107	DCB112	DCB113	DCB115	DCB118	DCB132	DCB119
DCB546	18/54	6,0/2,0	1,05	60	270	170	140	90	60	90	X
DCB547	18/54	9,0/3,0	1,46	75*	420	270	220	135*	75*	135*	X
DCB548	18/54	12,0/4,0	1,44	120	540	350	300	180	120	180	X
DCB181	18	1,5	0,35	22	70	45	35	22	22	22	45
DCB182	18	4,0	0,61	60/40**	185	120	100	60	60/40**	60	120
DCB183/B	18	2,0	0,40	30	90	60	50	30	30	30	60
DCB184/B	18	5,0	0,62	75/50**	240	150	120	75	75/50**	75	150
DCB185	18	1,3	0,35	22	60	40	30	22	22	22	X
DCB187	18	3,0	0,54	45	140	90	70	45	45	45	90
DCB189	18	4,0	0,54	60	185	120	100	60	60	60	120

*Datumcode 201811475B of later

**Datumcode 201536 of later

 **GEVAAR:** *Wijst op een dreigende gevaarlijke situatie die, indien niet vermeden, zal leiden tot de dood of ernstige verwondingen.*

 **WAARSCHUWING:** *Wijst op een mogelijk gevaarlijke situatie die, indien niet vermeden, zou kunnen leiden tot de dood of ernstige letsels.*

 **VOORZICHTIG:** *Wijst op een mogelijk gevaarlijke situatie die, indien niet vermeden, kan leiden tot kleine of matige letsels.*

OPMERKING: *Geeft een handeling aan waarbij geen persoonlijk letsel optreedt die, indien niet voorkomen, schade aan goederen kan veroorzaken.*

 *Wijst op risico van een elektrische schok.*

 *Wijst op brandgevaar.*

Instructies voor de veiligheid

 **WAARSCHUWING:** *Bij apparaten voor gebruik op de netspanning moeten bepaalde elementaire voorzorgsmaatregelen, waaronder de navolgende, in acht worden genomen zodat het gevaar voor brand, elektrische schok, persoonlijk letsel en materiële schade tot een minimum kan worden beperkt.*

 **WAARSCHUWING:** *De veiligheidsregels moeten worden opgevolgd wanneer u de machine gebruikt. Lees voor uw eigen veiligheid en de veiligheid van omstanders deze instructies voordat u de machine gebruikt. Bewaar de instructies voor later gebruik.*

- Lees deze handleiding zorgvuldig door voordat u de machine in gebruik neemt.
- In deze handleiding wordt het bedoelde gebruik beschreven. Het gebruik van andere accessoires of hulpstukken dan wel de uitvoering van andere handelingen dan in deze gebruikershandleiding worden aanbevolen, kan tot persoonlijk letsel leiden.
- Bewaar deze handleiding zorgvuldig zodat u deze altijd nog eens kunt raadplegen.

BELANGRIJK LEES AANDACHTIG DOOR VOOR GEBRUIK BEWAAR ZODAT U DIT IN DE TOEKOMST OOK KUNT RAADPLEGEN

Veilig werken in de praktijk

Training

- Lees de instructies aandachtig door. Zorg ervoor dat u weet hoe u de machine moet bedienen en op juiste wijze moet gebruiken.*
- Laat het apparaat nooit gebruiken door kinderen of personen die onbekend zijn met deze instructies. Er kunnen ter plaatse geldende voorschriften van kracht zijn die een minimumleeftijd voor de gebruiker voorschrijven.*
- Bedenk dat de gebruiker van de machine verantwoordelijk is voor eventuele ongelukken of voor gevaaren waaraan andere mensen of hun eigendommen worden blootgesteld.*

Vorbereiding

- Inspecteer vóór gebruik altijd de machine en let erop dat er geen beschermkappen of schermen beschadigd zijn of ontbreken.*
- Werk nooit met de machine terwijl er mensen, en in het bijzonder kinderen of huisdieren, dicht bij u in de buurt zijn.*

Bediening

- Draag oogbescherming en stevige schoenen wanneer u met de machine werkt.*
- U kunt de machine beter niet onder slechte weersomstandigheden gebruiken, vooral niet wanneer er onweer dreigt.*
- Gebruik de machine alleen bij daglicht of goed kunstlicht.*
- Gebruik de machine nooit met beschadigde beschermkappen of schermen of zonder beschermkappen of schermen.*
- Schakel de motor alleen in wanneer uw handen en voeten uit de buurt van het snijmiddelen zijn.*

- f) **Reik niet buiten uw macht, blijf te allen tijde in evenwicht staan, blijf altijd stevig op uw voeten staan op hellingen. Loop altijd, ren nooit.**
- g) **Koppel de machine altijd los van de stroomvoorziening (d.w.z., Trek de stekker uit het stopcontact of neem de accu uit)**
 - wanneer u de machine onbeheerd achterlaat;
 - voordat u een blokkade verwijdert;
 - voor u de machine inspecteert, schoonmaakt of er onderhoud aan uitvoert;
 - nadat u een vreemd object hebt geraakt;
 - wanneer het apparaat veel heviger dan normaal begint te trillen.
- h) **Zorg ervoor dat u verwondingen aan handen en voeten door de snijmiddelen voorkomt.**
- i) **Zorg er altijd voor dat de ventilatieopeningen vrij blijven van vuil en afval.**

Onderhoud en opslag

- a) **Koppel de machine altijd los van de stroomvoorziening (d.w.z., Trek de stekker uit het stopcontact of neem de accu uit) voordat u onderhouds- of schoonmaakwerkzaamheden uitvoert.**
- b) **Gebruik uitsluitend door de fabrikant aanbevolen vervangende onderdelen en accessoires.**
- c) **Controleer en onderhoud de machine regelmatig.**
Laat een beschadigde machine alleen repareren door een erkende reparatiemonteur.
- d) **Berg de machine, wanneer u deze niet gebruikt, op buiten bereik van kinderen.**

Aanvullende veiligheidsinstructies voor grastrimmers



WAARSCHUWING: De knipelementen werken nog enige tijd nadat de machine is uitgeschakeld.

- **Draag een lange broek zodat uw benen beschermd zijn.**
- **Controleer, voordat u het apparaat gaat gebruiken, dat het terrein dat u gaat maaien vrij is van stokken, stenen, draad en andere obstakels.**
- **Gebruik het apparaat alleen rechttop, met de snijdraad vlak bij de grond. Schakel het apparaat nooit in een andere stand in.**
- **Beweeg langzaam wanneer u het apparaat gebruikt.**
Bedenk dat vers gemaaid gras vochtig en glad is.
- **Werk niet op steile hellingen.** Werk dwars over het vlak van een helling, niet omhoog en omlaag.
- **Steek nooit grindpaden of wegen over wanneer het apparaat is ingeschakeld.**
- **Raak nooit de snijdraad aan terwijl het apparaat in werking is.**
- **Leg het apparaat niet weg voor de snijdraad helemaal tot stilstand is gekomen.**

- **Gebruik alleen het juiste type snijdraad.** Gebruik nooit metalen snijdraad of visdraad.
- **Zorg ervoor dat u de snijdraadkap niet aanraakt.**
- **Houd altijd uw handen en voeten uit de buurt van de snijdraad, vooral wanneer u de motor inschakelt.**
- **Controleer het apparaat op tekenen van slijtage of schade en repareer deze zo nodig, voordat u het apparaat gebruikt en nadat het apparaat ergens tegenaan is gestoten.**
- **Zorg ervoor dat u geen verwondingen oploopt door apparaten waarmee u de snijlijn op lengte snijdt.**
Nadat u een nieuwe snijdraad hebt uitgetrokken, moet u het apparaat pas inschakelen wanneer u het naar de normale gebruikspositie hebt teruggebracht.
- **Let extra goed op wanneer u de machine in de buurt van kinderen gebruikt.**
- **Dit apparaat mag niet zonder toezicht door jonge of lichamelijk zwakke mensen worden gebruikt.**
- **Dit apparaat mag niet als speelgoed worden gebruikt.**
- **Gebruik de machine alleen op een droge locatie.** Het apparaat mag niet nat worden.
- **Dompel het apparaat niet onder in water.**
- **Open de behuizing niet.** Het apparaat bevat geen onderdelen die door de gebruiker kunnen worden nagezien
- **Gebruik het apparaat niet in een omgeving met explosiegevaar, zoals in de nabijheid van brandbare vloeistoffen, gassen of stof.**
- **Wanneer de machine in de auto staat, moet u de machine in de kofferruimte plaatsen of goed vastzetten, zodat de machine niet kan wegschieten bij plotselinge veranderingen in snelheid of richting.**
- **Bewaar het apparaat, wanneer u het niet gebruikt, op een droge, goed geventileerde plaats, buiten het bereik van kinderen.**
- **Kinderen mogen geen toegang hebben tot de opslaglocatie.**

Veiligheid van anderen

- **Het is niet de bedoeling dat deze machine wordt gebruikt door personen (waaronder kinderen) met verminderde fysieke, zintuiglijke of psychische vermogens, of met een gebrek aan ervaring en kennis, tenzij onder toezicht van of met aanwijzingen over het gebruik van de machine door een persoon die verantwoordelijk is voor hun veiligheid.**
- **Er moet toezicht worden gehouden op kinderen zodat zij niet met het gereedschap kunnen spelen.**
- **Wanneer de machine in de auto staat, moet u de machine in de kofferruimte plaatsen of goed vastzetten, zodat de machine niet kan wegschieten bij plotselinge veranderingen in snelheid of richting.**
- **Bewaar het apparaat, wanneer u het niet gebruikt, op een droge, goed geventileerde plaats, buiten het bereik van kinderen.**

- **Kinderen mogen geen toegang hebben tot de opslaglocatie.**

Laders

DEWALT laders hoeven niet te worden afgesteld en zijn zo ontworpen dat zij zeer gemakkelijk in het gebruik zijn.

Elektrische veiligheid

De elektrische motor is slechts voor één voltage ontworpen. Controleer altijd of het voltage van de accu overeenkomt met het voltage op het typeplaatje. Zorg er ook voor dat het voltage van uw oplader overeenkomt met dat van uw stroomvoorziening.



Uw DEWALT oplader is dubbel geïsoleerd in overeenstemming met EN60335; daarom is geen aarding nodig.

Als het stroomsnoer is beschadigd, moet het worden vervangen door een speciaal geprepareerd snoer dat leverbaar is via het DEWALT servicecentrum.

Een verlengsnoer gebruiken

U dient geen verlengsnoer te gebruiken, tenzij dit absoluut noodzakelijk is. Gebruik een goedgekeurd verlengsnoer dat geschikt is voor de stroominvoer van uw oplader (zie **Technische gegevens**). De minimale geleidergrootte is 1 mm²; de maximale lengte is 30 m.

Als u een haspel gebruikt, dient u het snoer altijd volledig af te rollen.

Belangrijke veiligheidsinstructies voor alle acculaders

BEWAAR DEZE INSTRUCTIES: Deze handleiding bevat belangrijke instructies voor de veiligheid en voor de bediening van geschikte batterijladers (raadpleeg **Technische gegevens**).

- Lees voordat u de lader gebruikt, alle instructies en aanwijzingen voor de veiligheid op de lader, de accu en het product dat de accu gebruikt.



WAARSCHUWING: Gevaar voor elektrische schok. Laat geen vloeistof in de lader dringen. Dit zou kunnen leiden tot een elektrische schok.



WAARSCHUWING: Wij adviseren een aardlekschakelaar met een reststroomwaarde van 30mA of minder te gebruiken.



VOORZICHTIG: Gevaar voor brandwonden. Beperk het risico van letsel, laad alleen oplaadbare accu's op van het merk DEWALT. Andere typen accu's zouden uit elkaar kunnen springen en persoonlijk letsel en schade kunnen veroorzaken.



VOORZICHTIG: Houd toezicht op kinderen zodat zij niet met het apparaat kunnen spelen.

OPMERKING: Onder bepaalde omstandigheden, wanneer de stekker van de lader in het stopcontact zit, kunnen de niet-afgedekte laadcontacten binnenin de lader door materiaal of een voorwerp worden kortgesloten. Bepaalde materialen die geleidend zijn, zoals, maar niet uitsluitend, staalwol, aluminiumfolie of een opeenhoping van metaalachtige deeltjes, kunnen

beter bij de holtes van de lader worden weggehouden. Trek altijd de stekker uit het stopcontact wanneer er geen accu in de lader zit. Trek de stekker van de lader uit het stopcontact voordat u de lader gaat reinigen.

- **Probeer NIET de accu op te laden met andere laders dan die in deze handleiding worden beschreven.** De lader en de accu zijn speciaal voor elkaar ontworpen.
- **Deze laders zijn niet bedoeld voor een andere toepassing dan het opladen van oplaadbare accu's van DEWALT.** Andere toepassingen kunnen leiden tot het gevaar van brand, elektrische schok of elektrocutie.
- **Stel de lader niet bloot aan regen of sneeuw.**
- **U kunt beter niet aan het snoer trekken wanneer u de stekker van de lader uit het stopcontact trekt.** Er is dan minder risico op beschadiging van het snoer en van de stekker.
- **Het is belangrijk dat u het snoer zo plaatst dat niemand erop kan stappen of erover kan struikelen, en het snoer niet op een andere manier kan beschadigen of onder spanning kan komen te staan.**
- **Gebruik alleen een verlengsnoer als het er werkelijk niet anders kan.** Gebruik van een ongeschikt verlengsnoer kan het risico van brand, elektrische schok of elektrocutie tot gevolg hebben.
- **Plaats niet iets boven op een lader en plaats de lader niet op een zacht oppervlak omdat hierdoor de ventilatiesleuven kunnen worden geblokkeerd en de lader binnenin veel te heet wordt.** Plaats de lader niet in de buurt van een warmtebron. De lader wordt geventileerd door sleuven boven en onder in de behuizing.
- **Gebruik de lader niet met een beschadigd snoer of een beschadigde stekker—laat deze onmiddellijk vervangen.**
- **Gebruik de lader niet als er hard op is geslagen, als de lader is gevallen of op een andere manier beschadigd is.** Breng de lader naar een erkend servicecentrum.
- **Haal de lader niet uit elkaar; breng de lader naar een erkend servicecentrum wanneer service of reparatie nodig is.** Onjuiste montage kan leiden tot het risico van een elektrische schok, elektrocutie of brand.
- Als het netsnoer is beschadigd, moet het onmiddellijk worden vervangen door de fabrikant, een servicemonteur van de fabrikant of een dergelijk vakbekwaam persoon, zodat risico is uitgesloten.
- **Trek de stekker van de lader uit het stopcontact voordat u de lader gaat schoonmaken.** Er is dan minder risico van een elektrische schok. Het risico is niet minder wanneer u de accu verwijdert.
- Probeer **NOOIT** 2 laders op elkaar aan te sluiten.
- **De lader is ontworpen voor de 230V stroomvoorziening van een woning. Probeer de lader niet te gebruiken op een andere spanning.** Dit geldt niet voor de 12V-lader.

Een accu opladen (Afb. [Fig.] B)

1. Steek de lader in een geschikt stopcontact voordat u de accu insteekt.
2. Plaats de accu **12** in de lader, en let er daarbij op dat de accu geheel in de lader komt te zitten. Het rode lampje

(opladen) knippert herhaaldelijk en dat duidt erop dat het laadproces is gestart.

3. Een volledig opgeladen accu wordt aangegeven door het rode lampje dat constant AAN blijft. De accu is nu volledig opgeladen en kan worden gebruikt of kan in de acculader blijven zitten. Duw, als u de accu uit de lader wilt nemen, op de accu-vrijgaveknop **13** op de accu.

OPMERKING: U kunt maximale prestaties en levensduur van lithium-ion-accu's garanderen door de accu's volledig op te laden voordat u deze voor het eerst in gebruik neemt.

Werking van de lader

Raadpleeg onderstaande indicatoren voor de laadstatus van de accu.

Laadindicaties	
	bezig met opladen
	volledig opgeladen
	hete/koude accuvertraging*

*Het rode lampje blijft knipperen, maar er brandt ook een geel indicatielampje wanneer de functie actief is. Wanneer de accu een geschikte temperatuur heeft bereikt, gaat het gele lampje uit en hervat de lader de laadprocedure.

De geschikte lader(s) laden niet een kapotte accu op. Wanneer er niet een lampje op de lader gaat branden, betekent dat dat de batterij niet goed is.

OPMERKING: Dit kan ook betekenen dat er iets mis is met de lader.

Als de lader laat zien dat er een probleem is, laat de lader en de accu dan testen door een geautoriseerd servicecentrum.

Hot/Cold Pack Delay (Vertraging Hete/Koude Accu)

Wanneer de lader waarneemt dat een accu te warm of te koud is, wordt onmiddellijk een Hot/Cold Delay gestart en wordt het laden uitgesteld tot de accu een geschikte temperatuur heeft bereikt. De lader schakelt dan automatisch over op de accu-laadstand. Deze functie waarborgt een maximale levensduur van de accu.

Een koude accu zal minder snel worden opgeladen dan een warme accu. De accu zal minder snel opladen gedurende de gehele laadcyclus en zal niet op maximumsnelheid gaan opladen, ook niet als de accu warmer wordt.

De lader DCB118 is voorzien van een interne ventilator voor het koelen van de accu. De ventilator gaat automatisch draaien wanneer de accu moet worden gekoeld. Gebruik de lader nooit als de ventilator niet goed werkt of als de ventilatiesleuven zijn geblokkeerd. Zorg ervoor dat er geen voorwerpen in de lader kunnen komen.

Elektronisch Beveiligingssysteem

XR Li-Ion-gereedschap is ontworpen met een Elektronisch Beveiligingssysteem dat ervoor zorgt dat de accu niet te veel wordt geladen, niet te heet wordt of te veel wordt ontladen. Het product zal automatisch uitgeschakeld worden, als het elektronisch beschermingssysteem actief wordt. Als dit gebeurt,

zet u de Lithium-ion-accu op de lader, totdat deze volledig geladen is.

Montage aan de wand

Deze laders kunnen aan de wand worden gemonteerd of rechtop op een tafel of werkoppervlak staan. Plaats bij wandmontage de accu dichtbij een stopcontact en uit de buurt van een hoek of andere obstakels die de doorstroming van lucht kunnen verhinderen. Gebruik de achterzijde van de lader als sjabloon voor de plaatsing van de montageschroeven aan de wand. Monteer de lader stevig met gipsplaatschroeven (afzonderlijk aan te schaffen), van tenminste 25,4 mm lang waarvan de schroefkop een diameter heeft van of 7 – 9 mm, in hout geschroefd tot op een optimale diepte, waarbij ongeveer 5,5 mm van de schroef uitsteekt. Houd de sleuven aan de achterzijde van de lader tegenover de uitstekende schroeven en steek montagesleuven volledig op de schroeven.

Instructies voor het reinigen van de lader

WAARSCHUWING: Gevaar voor elektrische schok. Neem, voordat u met de reiniging begint, de stekker van de lader uit het stopcontact. U kunt stof en vet van de buitenzijde van de lader verwijderen met een doek of een zachte, niet-metalen borstel. Gebruik geen water of schoonmaakmiddelen. Laat nooit vloeistof in het gereedschap komen; dompel nooit een onderdeel van het gereedschap onder in een vloeistof.

Accu

Belangrijke veiligheidsinstructies voor alle accu's

Als u vervangende accu's bestelt, zorg er dan voor dat u het catalogusnummer en voltage vermeldt.

De accu is niet volledig opgeladen als deze uit de verpakking komt. Voordat u de accu en oplader gebruikt, dient u de onderstaande veiligheidsinstructies te lezen. Volg vervolgens de oplaadprocedures zoals die zijn uitgelegd.

LEES ALLE INSTRUCTIES

- **Laad de accu niet op en gebruik deze niet in een explosieve omgeving, zoals in de nabijheid van ontvlambare vloeistoffen, gassen of stof.** Wanneer u de accu plaatst in of verwijdt uit de lader kan het stof of de damp door een vonk vlamvatten.
- **Gebruik nooit geweld bij het plaatsen van de accu in de lader. Wijzig de accu op geen enkele manier als deze niet past in een lader die niet geschikt is, omdat de accu kan openbarsten waardoor ernstig persoonlijk letsel kan ontstaan.**
- *Laad de accu's alleen op in DEWALT-laders.*
- **Spat NIET met water en dompel de accu niet onder in water of andere vloeistoffen.**
- **Berg het gereedschap en de accu niet op plaatsen op waar de temperatuur kan dalen tot onder 4 °C (34 °F) (zoals in een schuur buiten of een metalen gebouw in de winter), of kan oplopen tot tot 40 °C (104 °F) of hoger (zoals in een schuur buiten of een metalen gebouw in de zomer).**

- **Verbrand de accu niet, zelfs niet als deze ernstig beschadigd is of volledig verbruikt.** De accu kan in vuur exploderen. Als lithium ion accu's worden verbrand, komen giftige dampen en materialen vrij.
- **Als de inhoud van de accu in contact met de huid komt, wast u dit onmiddellijk af met water en een milde zeep.** Als accuvloeistof in de ogen komt spoelt u 15 minuten met water in het geopende oog, of totdat de irritatie stopt. Als medische hulp nodig is dient u te vermelden dat de accuelektrolyt is samengesteld uit een mengsel van vloeibare organische carbonaten en lithiumzouten.
- **De inhoud van geopende accucellen kan irritatie aan de luchtwegen veroorzaken.** Zorg voor frisse lucht. Zoek als de symptomen aanhouden medische hulp.



WAARSCHUWING: Gevaar voor brandwonden.

Accuvloeistof kan ontvlambaar zijn als deze aan een vonk of vlam wordt blootgesteld.



WAARSCHUWING: Probeer nooit om welke reden dan ook de accu te openen. Als de behuizing van de accu is gescheurd of beschadigd, zet de accu dan niet in de lader. Klem een accu niet vast, laat een accu niet vallen, beschadig een accu niet. Gebruik een accu of lader waar hard op is geslagen, die is gevallen, waar overheen is gereden of die op welke manier dan ook is beschadigd (dat wil zeggen, doorboord met een spijker, geraakt met een hamer, vertrap) niet. Een elektrische schok of elektrocutie kan het gevolg zijn. Breng beschadigde accu's terug naar het servicecentrum zodat ze kunnen worden gerecycled.



WAARSCHUWING: Brandgevaar. Berg de accu niet op en vervoer de accu niet op een manier dat metalen voorwerpen in contact kunnen komen met de aansluitpunten van de accu. Bijvoorbeeld, steek de accu niet in een schortzak, broekzakken, gereedschapskisten, gereedschapsdozen, laden, enz., waar een losse spijkers, schroeven, sleutels, enz. liggen.



VOORZICHTIG: Plaats het gereedschap wanneer het niet in gebruik is, op z'n zijkant op een stabiel oppervlak waar het niet kan vallen of omvallen. Sommige gereedschappen met grote accu's kunnen rechtop staan op de accu maar kunnen gemakkelijk worden omgegooid.

Transport



WAARSCHUWING: Brandgevaar. Tijdens het transport kunnen accu's mogelijk vlam vatten als de aansluitingen van de accu onbedoeld in aanraking komen met geleidende materialen. Controleer dat tijdens het transport de aansluitingen van de accu afgeschermd zijn en goed geïsoleerd van materialen die ermee in contact kunnen komen en kortsluiting kunnen veroorzaken.

OPMERKING: Lithium-ion batterijen mogen niet in gecontroleerde bagage worden gestopt.

DeWALT accu's voldoen aan alle van toepassing zijn verzendvoorschriften zoals deze zijn bepaald door de bedrijfstandaarden en door wettelijke normen, zoals Aanbevelingen voor het Transport van Gevaarlijke Goederen van de UN; Voorschriften voor Gevaarlijke Goederen van de International Air Transport

Association (IATA), Voorschriften Internationale Maritieme Gevaarlijke Goederen (IMDG) en de Europese Overeenkomst Betreffende het Internationale Vervoer van Gevaarlijke Goederen over de Weg (ADR). Lithium-ion cellen en accu's zijn getest in overeenstemming met Hoofdstuk 38,3 van de Aanbevelingen voor het Transport van Gevaarlijke Goederen Handleiding van Testen en Criteria.

In de meeste gevallen zal bij de verzending van een DeWALT-accu deze naar verwachting worden geclassificeerd als volledig gereguleerd Klasse 9 Gevaarlijk materiaal. Over het algemeen zullen alleen verzendingen die een lithium-ion-accu bevatten met een energie-classificatie hoger dan 100 Wattuur (Wh), moeten worden verzonden als volledig gereguleerd Klasse 9. Bij alle lithium-ion-accu's wordt de Wattuur-classificatie op de accu vermeld. Verder adviseert DeWALT in verband met complicaties met de voorschriften, lithium-ion-accu's niet als luchtvracht alleen te verzenden, ongeacht de Wattuur-classificatie. Zendingen van gereedschap met accu's (combo-sets) kunnen naar verwachting per luchtvracht worden verzonden, als de Wattuur-classificatie van de accu niet hoger is dan 100 Wh. Ongeacht of een verzending wordt geacht een vrijstelling te hebben of volledig voorgeschreven, is voor de verantwoordelijkheid van de verzender de meest recente voorschriften voor verpakking, labeling/markering en vereisten ten aanzien van documentatie.

De informatie die in dit hoofdstuk van de handleiding wordt verstrekt, wordt verstrekt in goed vertrouwen en wordt geacht nauwkeurig te zijn op het moment dat het document werd opgesteld. Er wordt echter geen garantie gegeven, impliciet of expliciet. Het is voor de verantwoordelijkheid van de koper ervoor te zorgen dat zijn activiteiten in overeenstemming zijn met de geldende voorschriften.

De FLEXVOLT™-accu vervoeren

De DeWALT FLEXVOLT™-accu heeft twee standen: **Gebruiks- en Transport-**.

Stand: Wanneer de FLEXVOLT™-accu op zichzelf staat of in een DeWALT 18V-product zit, werkt de accu als een 18V-accu. Wanneer de FLEXVOLT™-accu in een 54V- of een 108V-product (twee 54V-accu's) zit, werkt de accu als een 54V-accu.

Transport-stand: Wanneer de kap op de FLEXVOLT™-accu is bevestigd, staat de accu in de transport-stand. Houd de kap op de accu bij verzending.

In de Transport-stand zijn reeksen van cellen binnen in de accu elektrisch van elkaar geïsoleerd, waardoor 3 accu's ontstaan met een lagere Wattuur-classificatie (Wh), vergeleken bij 1 accu met een hogere Wh-classificatie. Door dit grotere aantal van 3 accu's met een lagere Wattuur-classificatie kan de accu vrijgesteld zijn van bepaalde voorschriften voor verzending die worden opgelegd aan accu's met een hogere Wattuur-capaciteit.

Voorbeeld, de transport Wh waarde kan 3 x 36 Wh aangeven, dit betekend

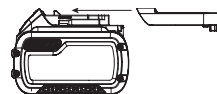

Voorbeeld van markering met etiket gebruik en transport



Use: 108 Wh

Transport: 3x36 Wh

3 batterijen van elk 36 Wh. De Wh waarde tijdens gebruik kan 108 Wh aangeven (1 batterij).

Aanbevelingen voor opslag

1. De beste plaats om het apparaat op te bergen is koel en droog, uit direct zonlicht en niet in overmatige hitte of koude. Voor optimale accuprestaties en levensduur bergt u accu's op bij kamertemperatuur als deze niet in gebruik zijn.
2. Wanneer u de accu lange tijd opbergt, kunt u deze voor optimale resultaten het beste volledig opgeladen opslaan op een koele, droge plaats buiten de lader.

OPMERKING: Accu's kunnen beter niet volledig ontladen worden opgeslagen. De accu moet voor gebruik weer worden opgeladen.

Labels op de oplader en accu

Behalve de pictogrammen die in deze handleiding worden gebruikt, kunnen de volgende pictogrammen op de labels op de lader en op de accu staan:



Lees gebruiksaanwijzing voor gebruik.



Zie **Technische gegevens** voor de oplaadtijd.



Niet doorboren met geleidende voorwerpen.



Laad geen beschadigde accu's op.



Niet blootstellen aan water.



Zorg dat defecte snoeren onmiddellijk worden vervangen.



Uitsluitend opladen tussen 4 °C en 40 °C.



Alleen voor gebruik binnenshuis.



Bied de accu als chemisch afval aan en houd rekening met het milieu.



Laad DEWALT-accu's alleen op met de aangewezen DEWALT-laders. Wanneer u andere accu's dan de aangewezen DEWALT-accu's oplaadt met een DEWALT-lader dan kunnen deze barsten of kan dit leiden tot andere gevaarlijke situaties.



Gooi de accu niet in het vuur



GEBRUIK (zonder transport dop). Voorbeeld: Wh waarde geeft 108 Wh aan (1 batterij van 108 Wh).



TRANSPORT (met ingebouwde transport dop).
Voorbeeld: Wh waarde geeft 3 x 36 Wh aan (3 batterijen van 36 Wh).

Accutype

De DCMST561 werken op een 18-V accu.

Deze accu's kunnen worden gebruikt: DCB181, DCB182, DCB183, DCB183B, DCB184, DCB184B, DCB185, DCB187, DCB189, DCB546, DCB547, DCB548. Raadpleeg **Technische gegevens** voor meer informatie.

Inhoud van de verpakking

De verpakking bevat:

- 1 Draadtrimmer
- 1 Hulphandgreep
- 1 Accu (DCB184-XJ)
- 1 Lader (DCB115-QW)
- 1 Instructiehandleiding

NB: Bij de N-modellen worden geen accu's, laders en gereedschapskoffers geleverd. Bij de NT-modellen worden geen accu's en laders geleverd. Bij de B-modellen worden Bluetooth®-accu's geleverd.

NB: Het merkteken met het woord Bluetooth® en logo's zijn geregistreerde handelsmerken die eigendom zijn van Bluetooth®, SIG, Inc. en ieder gebruik van dergelijke merktekens door DEWALT is onder licentie. Overige handelsmerken en merknamen zijn eigendom van hun respectievelijke eigenaren.

- *Controleer of het gereedschap, de onderdelen of accessoires mogelijk zijn beschadigd tijdens het transport.*
- *Neem de tijd om deze handleiding grondig door te lezen en te begrijpen voor u de apparatuur in gebruik neemt.*

Markeringen op het gereedschap

De volgende pictogrammen staan op het gereedschap vermeld:



Lees gebruiksaanwijzing voor gebruik.



Draag gehoorbescherming.



Draag oogbescherming.



Stel het gereedschap niet bloot aan regen of een hoge luchtvochtigheid en laat het niet buiten liggen wanneer het regent.



Schakel het gereedschap uit. Neem, voordat u onderhoud aan het gereedschap uitvoert, de accu uit het gereedschap.



Houd omstanders op afstand.





Richtlijn 2000/14/EC
Gegarandeerd geluidsvermogen.

Positie Datumcode (Afb. [Fig.] A)

De datumcode **17**, die ook het jaar van fabricage bevat, is binnen in de behuizing geprint.

Voorbeeld:

2019 XX XX
Jaar van fabricage

Beschrijving (Afb. A)

! **WAARSCHUWING:** *Pas het gereedschap of een onderdeel ervan nooit aan. Dit kan schade of persoonlijk letsel tot gevolg hebben.*

- | | |
|---|--------------------------|
| 1 Variabele-snelheidsschakelaar | 8 Stangklem |
| 2 Knop voor vergrendeling in de Uit-stand | 9 Beschermpap |
| 3 Snelheidsschakelaar | 10 Spoelbehuizing |
| 4 Hulphandgreep | 11 Accubehuizing |
| 5 Motorbehuizing | 12 Accu |
| 6 Vergrendelingshendel | 13 Accu-ontgrendelknop |
| 7 Stangvergrendeling | 14 Handgreep |
| | 15 Bovenste trimmerstang |
| | 16 Onderste trimmerstang |

Bedoeld gebruik

Deze draadtrimmer is ontworpen voor professionele trimtoepassingen. Dit product is geen graskantensnijder en niet bedoeld voor het afkanten van gazons.

NIET TE GEBRUIKEN onder natte omstandigheden of op een plaats waar brandbare vloeistoffen of gassen zijn.

LAAT NIET kinderen in contact met het gereedschap komen. Toezicht is vereist als onervaren gebruikers met dit gereedschap werken.

- Dit product is niet bedoeld voor gebruik door personen (waaronder kinderen) die verminderde fysieke, zintuiglijke of psychische mogelijkheden hebben; wanneer sprake is van gebrek aan ervaring, kennis of vaardigheden is gebruik alleen toegestaan onder toezicht van een persoon die verantwoordelijk is voor de veiligheid van gebruikers. Laat nooit kinderen alleen met dit product.

MONTAGE EN AANPASSINGEN

! **WAARSCHUWING:** *Om het gevaar op ernstig persoonlijk letsel te verminderen, zet u het gereedschap uit en ontkoppelt u de accu, voordat u enige aanpassing maakt of hulpstukken of accessoires verwijdert/installeert. Het onbedoeld opstarten kan letsel veroorzaken.*

! **WAARSCHUWING:** *gebruik alleen de accusets en laders van DEWALT.*

De accu in het gereedschap zetten en uit het gereedschap verwijderen (Afb. B)

OPMERKING: Voor het beste resultaat is het belangrijk dat u de accu **12** volledig oplaadt.

De accu in de handgreep van het gereedschap installeren

1. Houd de accu **12** tegenover de rails in de handgreep van de lamp (Afb. B).
2. Schuif de accu in de handgreep totdat de accu stevig vastzit in het gereedschap en controleer dat de accu niet los raakt.

De accu uit het gereedschap halen

1. Druk op de accu-ontgrendelknop **13** en trek de accu stevig uit de handgreep van het gereedschap.
2. Zet de accu in de lader zoals wordt beschreven in het ladergedeelte van deze handleiding.

Vermogenmeter (Afb. B)

Er zijn DEWALT-accu's met een vermogenmeter en deze bestaat uit drie groene LED-lampjes die een aanduiding geven van de hoeveelheid lading die de accu nog heeft.

U kunt de vermogenmeter inschakelen door de knop van de vermogenmeter **2** in te drukken. Een combinatie van de drie groene LED-lampjes gaat branden en dat geeft een aanduiding van de hoeveelheid lading die de accu nog heeft. Wanneer de lading in de accu onder het bruikbare niveau ligt, gaat de vermogenmeter niet branden en moet de accu worden opgeladen.

OPMERKING: De brandstofmeter geeft slechts een indicatie van de hoeveelheid lading die de accu nog heeft. De meter geeft geen aanwijzingen over de functionaliteit van het gereedschap en is onderhevig aan schommelingen afhankelijk van productcomponenten, temperatuur en de toepassing door de eindgebruiker.

De stang uitklappen en invouwen (Afb. A, C, P)

! **WAARSCHUWING:** *Beperk het risico van letsel, werk niet met het gereedschap terwijl de stang is ingevouwen. U mag pas de accu inzetten wanneer het apparaat volledig is uitgekapt en de stangklem stevig is vastgezet. Neem de accu uit voor u het apparaat inklapt. Vouw het apparaat geheel in tot het vergrendeld is.*



1. Controleer voor u de stang vergrendelt, dat de accu is uitgenomen. Klap vervolgens de vergrendelingshendel op **6** draai de stangvergrendeling **7** naar voren en plaats de stangklem **8** over de klemvergrendeling **20**. Draai de stangvergrendeling **7** naar achteren tot deze stevig op z'n plaats wordt vergrendeld. Controleer de vergrendelingshendel zodat u zeker weet dat deze goed op z'n plaats is vergrendeld.
2. Controleer voor u de stang invouwt voor opslag of vervoer, dat de accu is uitgenomen. Klap vervolgens de vergrendelingshendel omhoog **6**, draai de stangvergrendeling **7** naar voren en licht de stangklem **8** op en over de klemvergrendeling **20**. Vouw de stang

geheel in tot de beschermkap **9** stevig op z'n plaats wordt vergrendeld over de achterzijde van de behuizing **11** van de accu.

De hulphandgreep bevestigen (Afb. A, D)

- Plaats de hulphandgreep **4** boven op de voet van de handgreep **23** zodat de bovenste trimmerstang **15** ertussen staat.
- Houd de hulphandgreep op z'n plaats en schuif de bouten van de handgreep **24** van bovenaf in de handgreep en draai ze in de voet van de handgreep.
- Draai de bouten van de handgreep vast met de meegeleverde inbussleutel. Controleer dat de handgreep stevig vast zit.



Beschermkap bevestigen (Afb. E, F)

-  **WAARSCHUWING:** *Neem de beschermkap nooit los. Dit kan schade of persoonlijk letsel tot gevolg hebben.*
-  **WAARSCHUWING: WERK NOOIT met het apparaat ZONDER DAT DE BESCHERMKAP IS GEPLAATST.** *De beschermkap moet altijd op juiste wijze op het apparaat zijn gemonteerd ter bescherming van de gebruiker.*

- Monteer de beschermkap **9** op de motorbehuizing **5**.
- Draai met een kruiskopschroevendraaier de vier beschermkapschroeven **21** in en stevig vast.

BEDIENING

Instructies voor gebruik

-  **WAARSCHUWING:** *Houd u altijd aan de veiligheidsinstructies en van toepassing zijnde voorschriften.*
-  **WAARSCHUWING:** *Om het gevaar op ernstig persoonlijk letsel te verminderen, zet u het gereedschap uit en ontkoppelt u de accu, voordat u enige aanpassing maakt of hulpstukken of accessoires verwijdt/installeert. Het onbedoeld opstarten kan letsel veroorzaken.*

Juiste positie van de handen (Afb. G)

-  **WAARSCHUWING:** *Om het risico op ernstig persoonlijk letsel te verminderen, dient u **ALTIJD** de handen in de juiste positie te hebben, zoals afgebeeld.*
-  **WAARSCHUWING:** *Om het risico op ernstig persoonlijk letsel te verminderen, houdt u het **ALTIJD** stevig vast, anticiperend op een plotseling reactie.*

Voor een juiste positie van de handen zet u één hand op de hoofdhandgreep **14** en één hand op de hulphandgreep **4**.

Trimmer in- en uitschakelen (Afb. A)

U schakelt het apparaat in door op de knop **2** voor vergrendeling in de Uit-stand en vervolgens de Variabele-snelheidsschakelaar **1** in te knijpen. U kunt het apparaat uitschakelen door de knop voor variabele snelheid, de vergrendelingshendel en de vergrendelingsknop los te laten.

 **WAARSCHUWING:** *Probeer nooit de Aan/Uit-schakelaar in de ingeschakelde stand te vergrendelen.*

Schakelaar voor de snelheidsregeling (Afb. A)

Met deze draadtrimmer kunt u op een meer efficiënte snelheid werken zodat de gebruikstijd voor omvangrijke werkzaamheden langer wordt, of de trimsnelheid verhogen zodat de trimmer op volle capaciteit presteert.

U kunt de snelheid van de trimmer verhogen door de schakelaar **3** voor de snelheidsregeling naar voren te duwen naar de hulphandgreep **4**, in positie "LO" te duwen. Deze stand is het best geschikt voor grotere projecten die meer tijd vragen. U kunt de trimmer sneller laten werken door de schakelaar voor de snelheidsregeling naar achteren, naar de accubehuizing **11** toe te trekken in positie "HI". Deze stand is het beste geschikt voor het maaien van zwaardere begroeiing en voor toepassingen die een hoger toerental vragen.

NB: In de stand van de hoge snelheid ("HI") kunt minder lang met de trimmer werken dan in stand "LO".

Trimmen (Afb. H, I)

Houd een afstand van minimaal 610 mm aan tussen de beschermkap en uw voeten, zoals in Afbeelding H wordt getoond.

Beweeg terwijl de trimmer is ingeschakeld, de trimmer onder een hoek met een zwaaiende beweging heen en weer, zoals wordt getoond in Afbeelding I.

-  **WAARSCHUWING:** *Houd de roterende draad ongeveer parallel aan de grond (niet meer dan 30 graden gekanteld). Deze trimmer is niet bedoeld voor het afwerken van kanten. KANTEL DE TRIMMER NIET zo ver dat de draad bijna in een rechte hoek ten opzichte van de grond rond draait. Rondvliegend afval kan ernstig letsel veroorzaken.*

Trimmerdraad aanvoeren

Uw trimmer gebruikt nylon lijn met een diameter van 2,0 mm. De snijdraad slijt sneller en moet vaker verlengd worden wanneer u vaak langs stoepen of andere schurende oppervlakken maait, of wanneer u zwaar onkruid maait.

Terwijl u maait, zal de draad slijten en korter worden. Als u het apparaat voorzichtig op de grond klopt wanneer het op normale snelheid werkt, zal de lijn langer worden.

NB: Wanneer u de nylon zo lang maakt dat deze buiten de werkbreedte van 360 mm uitsteekt, gaat dat ten koste van de prestaties, de looptijd en de levensduur van de trimmer, doordat de motor beschadigd kan raken. Ook kan hierdoor de garantie komen te vervallen.

Nuttige tips voor het maaien

- Maai met de punt van de draad; duw niet de draadkop in ongemaaid gras.
- Op schuttingen van draad en van paaltjes kan de draad extra slijten, en zelfs breken. Op gemetselde muurtjes en muurtjes van natuursteen, op trottoirs en op hout kan de draad snel slijten.

- Laat de spoelkap niet over de grond of over andere oppervlakken slijpen.
- Maai hoge begroeiing van boven af en niet meer dan 300 mm in één keer.
- Houd de trimmer gekanteld in de richting van het gemaaid gebied; daar werkt de trimmer het best.
- De trimmer maait wanneer u de machine van rechts naar links beweegt. Er wordt dan geen vuil in de richting van de gebruiker geslingerd.
- Blijf uit de buurt van bomen en struiken. Boomschors, houtstructuren, houten planken en schuttingpalen kunnen gemakkelijk door de draad worden beschadigd.

ONDERHOUD

DEWALT elektrisch gereedschap is ontworpen om gedurende lange tijd te functioneren met een minimum aan onderhoud. Het continu naar tevredenheid functioneren hangt af van de juiste zorg voor het gereedschap en regelmatige reiniging.

! **WAARSCHUWING:** *Beperk het gevaar op ernstig persoonlijk letsel tot een minimum: zet het apparaat uit en neem de accu uit, voordat u een aanpassing uitvoert of hulpstukken of accessoires verwijdt/installeert. Wanneer het apparaat per ongeluk wordt gestart, kan dat leiden tot letsel.*

Aan de lader en de accu kan geen onderhoud worden verricht.

Onderhoudswerk (Afb. J)

- Houd de sleuven **30** voor de luchtinlaat schoon zodat oververhitting van de trimmer wordt voorkomen.
- De draad van uw trimmer kan na verloop van tijd uitdrogen. Houd u lijn in topconditie, bewaar reservelij in afsluitbare plastic zak met een kleine hoeveelheid water (eetlepel).
- U kunt kunststof onderdelen schoonmaken met een in een milde zeepoplossing vochtig gemaakte doek.
- De draadsnijder aan de rand van de beschermkap kan na verloop van tijd bot worden. U kunt het maaiblad het beste zo nu en dan wat aanscherpen met een vijl. De draadsnijder aan de rand van de beschermkap kan na verloop van tijd bot worden. U kunt het maaiblad het beste zo nu en dan wat aanscherpen met een vijl.



Smering

Uw elektrische gereedschap heeft geen aanvullende smering nodig.



Reiniging

! **WAARSCHUWING:** *Blaas vuil en stof uit de hoofdbehuizing met droge lucht, zo vaak u ziet dat vuil zich in en rond de luchtopeningen ophoopt. Draag goedgekeurde oogbescherming en een goedgekeurd stofmasker als u deze procedure uitvoert.*

! **WAARSCHUWING:** *Gebruik nooit oplosmiddelen of andere bijtende chemicaliën voor het reinigen van niet-metalen onderdelen van het gereedschap. Deze chemicaliën kunnen het materiaal dat in deze onderdelen is gebruikt verzwakken. Gebruik een doek die uitsluitend met water en milde zeep is bevochtigd. Zorg dat er nooit enige vloeistof in het gereedschap komt; dompel nooit enig onderdeel van het gereedschap in een vloeistof.*

Optionele accessoires

! **WAARSCHUWING:** *Aangezien accessoires die niet door DEWALT zijn aangeboden niet met dit product zijn getest, kan het gebruik van dergelijke accessoires met dit gereedschap gevaarlijk zijn. Om het risico op letsel te verminderen dient u uitsluitend door DEWALT aanbevolen accessoires met dit product te gebruiken.*

Neem contact op met uw leverancier voor verdere informatie over de geschikte accessoires.

! **WAARSCHUWING:** *Beperk het gevaar op ernstig persoonlijk letsel tot een minimum: zet het apparaat uit en neem de accu uit, voordat u een aanpassing uitvoert of hulpstukken of accessoires verwijdt/installeert.*

! **WAARSCHUWING:** *Gebruikt u hulpstukken die niet door DEWALT worden aanbevolen voor deze trimmer, kan dat leiden tot gevaarlijke situaties.*

! **WAARSCHUWING:** *Gebruik geen maaiblader, of een accessoire of hulpstuk dat niet door DEWALT voor deze trimmer worden aanbevolen. Anders zou persoonlijk letsel of beschadiging van het product het gevolg kunnen zijn.*

Gebruik DEWALT vervangende lijn Modelnr. DWO1DT801 or DWO1DT802.

Gebruik, wanneer u de lijn vervangt, alleen lijn van met een diameter van 2,0 mm (Modelnr. DT20650 & DT20651 worden aanbevolen). Andere afmetingen kunnen een negatieve invloed hebben op de prestaties of de trimmer beschadigen.

De snijdraad opnieuw laden (Afb. K–M)

! **WAARSCHUWING:** *Beperk het risico van ernstig persoonlijk letsel, schakel de unit uit en neem de accu uit voordat u een aanpassing uitvoert of hulpstukken of accessoires verwijdt/installeert, wanneer u de draad vervangt of voordat u de trimmer gaat schoonmaken. Wanneer het gereedschap per ongeluk wordt ingeschakeld kan dat leiden tot letsel.*

! **VOORZICHTIG:** *Gebruik uitsluitend vervangende spoelen en lijn van DEWALT. Wanneer u lijn van een andere fabrikant gebruikt, kunnen de prestaties daaronder lijden, kan de trimmer beschadigd raken en kunnen er personen gewond raken.*

De trimmer gebruikt draad met een diameter van 2,0 mm en met een spiraalvorm en gladde ronde randen. Gebruik geen draad van een andere afmeting. De prestaties kunnen hieronder lijden, het kan de unit beschadigen en het kan persoonlijk letsel veroorzaken.



VOORZICHTIG: Als de snijdraad verder uitsteekt dan het trimblad, moet u de draad afsnijden zodat deze niet voorbij het blad uitsteekt en beschadiging van de trimmer wordt voorkomen.

Gebruik uitsluitend vervangende lijn van DEWALT.

1. Neem de accu uit.
2. Knip een stuk snijdraad van 2,0 mm af van maximaal 6 m lang.
3. Houd de ogen **26** van de behuizing van de spoel tegenover de pijl **27** op de spoelgriepkap **29**, zoals wordt getoond in Afbeelding K.
4. Steek één uiteinde van de trimmerlijn door een oog. Leid de lijn door naar het tweede oog en ga door met de lijn door te trekken tot er zich aan beide zijden van de spoelbehuizing gelijke lengten van draad bevinden, zoals wordt getoond in Afbeelding L.
5. Houd de spoelkap met één hand vast zodat deze niet kan bewegen. Wind met uw andere hand de draad op de spoel door de spoelgriepkap naar links te draaien. Ga door met het opwinden van de draad tot aan beide zijden van de spoelbehuizing 130 mm draad overblijft.

De spoelbehuizing vervangen (Afb. A, N)

1. Draai de spoelbehuizing **10** tot het gat **31** in de asplaat uitkomt tegenover inkeping **32** in de behuizing. Steek een schroevendraaier door de inkeping en in het gat zodat de as niet kan draaien.
2. Schroef de spoelbehuizing los en verwijder deze door de spoelgriepkap **29** naar rechts te draaien.
NB: Probeer niet de spoelbehuizing te verwijderen door de spoelbehuizing te draaien **10**.
3. Verwijder de asplaat **34** voor u een nieuwe spoel installeert. Verwijder alle vuil en gras van de motorbehuizing en de asplaat.
4. Installeer asplaat **34** zo op de as **33** dat de borgmoer met de dubbel-D vorm op de as rust binnen de grondplaat van de asplaat.
5. Zet het gat in de asplaat en de inkeping tegenover elkaar, steek weer een schroevendraaier in het gat en schroef de nieuwe spoelbehuizing naar links. Zet de nieuwe spoelbehuizing stevig vast op de as. **33**:

De beschermkap vervangen (Afb. O)



WAARSCHUWING: Werk nooit met het apparaat zonder dat de beschermkap stevig is geplaatst.

1. Verwijder de vier schroeven van de beschermkap **21**.
2. Bevestig de nieuwe beschermkap, zoals wordt beschreven in het hoofdstuk **Beschermkap bevestigen**.

Invouwen voor opslag of vervoer (Afb. P)

De draadtrimmer kan worden ingevouwen voor opslag of vervoer. Raadpleeg voor het in ingevouwde toestand plaatsen van de draadtrimmer **De stang uitklappen en invouwen**.

Bescherming van het milieu



Gescheiden inzameling. Producten en batterijen die zijn voorzien van dit symbool, mogen niet bij het normale huishoudelijke afval worden weggegooid.

Producten en batterijen bevatten materialen die kunnen worden teruggewonnen en gerecycled, zodat de vraag naar grondstoffen afneemt. Recycle elektrische producten en batterijen volgens de lokale voorschriften. Nadere informatie is beschikbaar op www.2helpU.com.

Herlaadbare accu

Deze duurzame accu moet herladen worden als hij niet krachtig genoeg blijkt tijdens het uitvoeren van klussen die daarvoor vlot verliepen. Aan het einde van zijn technische levensduur dient u dit werktuig weg te gooien met respect voor het milieu:

- Gebruik de accu helemaal op en verwijder deze vervolgens uit het werktuig.
- Lithium-ion-cellen recyclebaar. Breng ze terug bij uw leverancier of naar het milieupark bij u in de buurt. De ingezamelde accu's zullen worden gerecycled of op juiste wijze tot afval worden verwerkt.

TRÅDTRIMMER

DCMST561

Gratulerer!

Du har valgt et DEWALT-verktøy. Mange års erfaring, grundig produktutvikling og innovasjon gjør DEWALT til en meget pålitelig partner for profesjonelle brukere av elektrisk verktøy.

Tekniske data

		DCMST561
Spenning	V _{DC}	18
Type		1
Batteritype		Li-ion
Effekt	W	400
RPM (turtall)		0–4600/ 0–6000
Klippebredde	mm	360
Klippebredde	cm	36
Vekt (uten batteripakke)	kg	3,6
Støyverdier og vibrasjonsverdier (triax vektorsum) i henhold til EN50636-2-91:2014		
L _{PA} (avgitt lydtrykknivå)	dB(A)	79,5
L _{WA} (lydeffektnivå)	dB(A)	93
K (usikkerhet for det angitte lydnivået)	dB(A)	3
Vibrasjonsutslipp verdi a _h =		
	m/s ²	3,5
Usikkerhet K =		
	m/s ²	1,5

Nivå for vibrasjons og/eller støytutslipp angitt i dette informasjonsbladet er blitt målt iht. standardiserte test gitt i EN50636-2-100, og kan brukes til å sammenligne ett verktøy med et annet. Det kan brukes til forberedende vurdering av eksponering.



ADVARSEL: Angitt nivå for vibrasjons og/eller støytutslipp gjelder for hovedbruksområdene for verktøyet. Dersom verktøyet brukes i andre bruksområder, med annet tilbehør eller er dårlig vedlikeholdt, kan vibrasjon og/eller støytutslipp avvike. Dette kan øke eksponeringsnivået betydelig for hele arbeidsperioden.

En vurdering av eksponeringsnivået for vibrasjon og/eller støy bør også tas med i beregningen når verktøyet er slått av eller når det går uten faktisk å gjøre en jobb. Dette kan redusere eksponeringsnivået betydelig for hele arbeidsperioden.

Kartlegg ekstra sikkerhetstiltak for beskyttelse av brukeren mot støy og/eller vibrasjonseffekter, så som vedlikehold av verktøy og tilbehør, holde hendene varme (relevant for vibrasjoner), organisering av arbeidsvanene.

EF-samsvarserklæring

Maskindirektivet



Trådtrimmer DCMST561

DEWALT erklærer at de produktene som er beskrevet under **Tekniske data** er i samsvar med: 2006/42/EC, EN60335-1-2012+A13:2017, EN50636-2-91:2014. 2000/14/EC, Plentrimmer, L ≤ 50 cm, vedlegg VI DEKRA Certification B.V. Meander 1051 / P.O. Box 5185

6825 MJ ARNHEM / 6802 ED ARNHEM, Nederland
Notified Body ID-nr.: 0344

Lydeffektnivå i henhold til 2000/14/EF
(artikkel 12, vedlegg III, L ≤ 50 cm):

L_{WA} (målt lydeffekt) 93 dB(A)
usikkerhet (K) = 3 dB(A)
L_{WA} (garantert lydeffekt) 96 dB(A)

Disse produktene er også i samsvar med direktiv 2014/30/EU og 2011/65/EU. For mer informasjon, kontakt DEWALT på følgende adresse eller se baksiden av bruksanvisningen.

Undertegnede er ansvarlig for sammenstillingen av den tekniske filen og fremsetter denne erklæringen på vegne av DEWALT.

Markus Rompel
Vice-President Engineering, PTE-Europe
DEWALT, Richard-Klinger-Straße 11,
D-65510, Idstein, Tyskland
11.07.2019



ADVARSEL: Les bruksanvisningen slik at skaderisikoen kan reduseres.

Definisjoner: Retningslinjer for sikkerhet

Definisjonene nedenfor beskriver alvorlighetsnivået de enkelte signalordene er. Les brukerhåndboken og vær spesielt oppmerksom på disse symbolene.



FARE: Angir en eksisterende farlig situasjon som, og hvis den ikke unngås, vil føre til **dødsfall eller alvorlig personskade**.



ADVARSEL: Angir en potensielt farlig situasjon som, og hvis den ikke unngås, kan føre til **dødsfall eller alvorlig personskade**.

Batterier				Ladere/Ladetider (i minutter)							
Kat #	V _{DC}	Ah	Vekt (kg)	DCB104	DCB107	DCB112	DCB113	DCB115	DCB118	DCB132	DCB119
DCB546	18/54	6,0/2,0	1,05	60	270	170	140	90	60	90	X
DCB547	18/54	9,0/3,0	1,46	75*	420	270	220	135*	75*	135*	X
DCB548	18/54	12,0/4,0	1,44	120	540	350	300	180	120	180	X
DCB181	18	1,5	0,35	22	70	45	35	22	22	22	45
DCB182	18	4,0	0,61	60/40**	185	120	100	60	60/40**	60	120
DCB183/B	18	2,0	0,40	30	90	60	50	30	30	30	60
DCB184/B	18	5,0	0,62	75/50**	240	150	120	75	75/50**	75	150
DCB185	18	1,3	0,35	22	60	40	30	22	22	22	X
DCB187	18	3,0	0,54	45	140	90	70	45	45	45	90
DCB189	18	4,0	0,54	60	185	120	100	60	60	60	120

*Datokode 201811475B eller senere

** Datokode 201536 eller senere



FORSIKTIG: Angir en potensielt farlig situasjon som, og hvis den ikke unngås, **kan føre til mindre eller moderat personskaade.**

MERK: Angir en arbeidsmåte som ikke er relatert til personskaader, men som **kan føre til skader på utstyr hvis den ikke unngås.**



Angir fare for elektrisk støt.



Angir brannfare.

Sikkerhetsinstruksjoner



ADVARSEL: Når du bruker apparater som drives med strøm fra nettet, må grunnleggende sikkerhetsforholdsregler, inkludert punktene som er beskrevet under, alltid følges for å redusere risikoen for brann, elektrisk støt, personskaade og skade på materiell.



ADVARSEL: Når du bruker maskinen, må du følge sikkerhetsreglene. Les disse instruksjonene før du bruker maskinen, for å ivareta sikkerheten for deg selv og personer i nærheten. Ta vare på instruksjonene for senere bruk.

- Les hele denne håndboken nøye før du bruker produktet.
- Beregnet bruk er beskrevet i denne håndboken. Hvis du bruker annet tilbehør, kobler til annet utstyr eller bruker dette apparatet til andre oppgaver enn det som er anbefalt i denne håndboken, kan det føre til fare for personskaade.
- Ta vare på denne håndboken for fremtidig bruk.

VIKTIG, LES NØYE FØR BRUK OPPBEVARES FOR FREMTIDIG BRUK

Trygg arbeidsvaner

Opplæring

- Les disse instruksjonene grundig.** Gjør deg kjent med kontrollene og korrekt bruk av maskinen.
- La aldri barn eller personer som ikke kjenner disse instruksjonene, bruke maskinen.** Lokale forskrifter kan sette en aldersgrense på operatør av maskinen.

- Husk at operatøren eller brukeren vil bli gjort ansvarlig for ulykker eller farer andre personer eller deres eiendom blir utsatt for.**

Forberedelse

- Før bruk, sjekk alltid maskinen visuelt for skader, manglende eller feilplasserte beskyttelser eller deksler.**
- Ikke bruk maskinen hvis det er personer, spesielt barn, eller dyr i nærheten.**

Bruk

- Bruk alltid vernebriller og kraftig fottøy ved bruk av maskinen.**
- Unngå å bruke apparatet i dårlig vær, spesielt dersom det er fare for lyn og torden.**
- Bare bruk maskinen i dagslys eller godt kunstig lys.**
- Bruk aldri verktøyet med skadede beskyttelser eller deksler, eller uten beskyttelser og deksler på plass.**
- Bare slå på motoren når hendene og føttene er borte fra skjærerdekselet.**
- Ikek strekk deg for langt, hold alltid balansen, pass på godt fotfeste i skråninger. Gå, aldri løpe.**
- Koble alltid maskinen fra strømkilden (dvs. ta ut støpselet, ta ut sikkerhetsbryteren eller ta av batteriet)**
 - når maskinen er uten tilsyn,
 - før du fjerner en tilstopping,
 - før du sjekker, rengjør eller jobber på maskinen,
 - etter at du har truffet en fremmed gjenstand,
 - når maskinen begynner å vibrere unormalt.
- Pass på å beskytte føtter og hender mot skade fra skjærerdekselet.**
- Pass alltid på at ventilasjonsåpningene er fri for rusk.**

Håndtering og oppbevaring

- Koble maskinen fra strømkilden (dvs. ta ut støpselet, ta ut sikkerhetsbryteren eller ta av batteriet) før du foretar vedlikehold eller rengjøring.**
- Bruk bare reservedeler og tilbehør som anbefales av produsenten.**
- Inspiser og vedlikehold maskinen regelmessig.**
Maskinen må bare repareres av en godkjent reparatør.
- Når den ikke brukes skal maskinen oppbevares utilgjengelig for barn.**

Ytterligere sikkerhetsinstruksjoner for gresstrimmere



ADVARSEL: Klippelementene vil fortsette å rotere etter at motoren er slått av.

- **Bruk lange bukser for å beskytte bena.**
- **Før du bruker verktøyet, må du kontrollere at det ikke er pinner, steiner, tråd eller andre gjenstander i skjærebena.**
- **Bruk apparatet bare i opprett stiling med skjærelinjen nær bakken.** Ikke slå verktøyet på i noen annen stilling.
- **Beveg deg sakte når du bruker verktøyet.** Husk at nylig kuttet gress er fuktig og glatt.
- **Ikke arbeid i bratte skrånninger.** Arbeid på langs av skrånninger, ikke opp og ned.
- **Kryss aldri stier med grus mens verktøyet går.**
- **Berør aldri skjæretråden mens verktøyet er i gang.**
- **Ikke sett verktøyet ned før skjæretråden har stanset helt.**
- **Bruk bare riktig type skjæretråd.** Bruk aldri skjæretråd av metall eller fiskesnøre.
- **Pass på st du ikke berører trådtrimmebladet.**
- **Hold alltid hender og føtter borte fra skjæretråden, særlig når du slår på motoren.**
- **Før du bruker verktøyet, og etter et støt, må du undersøke om det er tegn på slitasje eller skade og få verktøyet reparert etter behov.**
- **Vær varsom så du unngår personskade på grunn av utstyr som er montert for å trimme lengden på filamenttråden.** Når ny skjæretråd er matet ut, må du alltid sette verktøyet tilbake i normal bruksstilling før du slår det på.
- **Pass ekstra godt på når apparatet brukes i nærheten av barn.**
- **Det er ikke meningen at dette apparatet skal brukes av unge eller svakelige personer uten tilsyn.**
- **Dette verktøyet skal ikke brukes som leketøy.**
- **Brukes bare i tørre omgivelser.** Ikke la apparatet bli vått.
- **Ikke senk apparatet ned i vann.**
- **Ikke åpne huset til verktøyet.** Det er ingen deler inni som brukere skal vedlikeholde
- **Ikke arbeid med apparatet i eksplosjonsfarlige omgivelser, som for eksempel der det befinner seg brennbare væsker, gass eller støv.**

- **Når apparatet oppbevares eller transporteres i et kjøretøy, bør det plasseres i bagasjerommet eller festes, slik at det ikke påvirkes av raske farts- eller retningsendringer.**
- **Når produktet ikke er i bruk, skal det oppbevares på et tørt og godt ventilert sted utilgjengelig for barn.**
- **Barn skal ikke ha tilgang til lagrede maskiner.**

Sikkerhet for andre

- **Dette apparatet er ikke ment for bruk av personer (inkludert barn) med redusert fysiske, sensoriske eller mentale evner, eller mangel på erfaring og kunnskap, med mindre de får tilsyn eller har blitt opplært i bruk av apparatet av en person ansvarlig for deres sikkerhet.**
- **Barn må ha tilsyn så man sikrer at de ikke leker med apparatet.**
- **Når apparatet oppbevares eller transporteres i et kjøretøy, bør det plasseres i bagasjerommet eller festes, slik at det ikke påvirkes av raske farts- eller retningsendringer.**
- **Når produktet ikke er i bruk, skal det oppbevares på et tørt og godt ventilert sted utilgjengelig for barn.**
- **Barn skal ikke ha tilgang til lagrede maskiner.**

Restrisikoer

Til tross for at man følger relevante sikkerhetsbestemmelser og bruker sikkerhetsutstyr, er det bestemte farer som ikke kan unngås. De er:

- Hørselskader.
- Fare for personskade pga. flygende partikler.
- Fare for brannskader fordi utstyr blir varmt under bruk.
- Fare for personskade ved langvarig bruk.

TA VARE PÅ DENNE BRUKSANVISNINGEN

Ladere

DEWALT ladere trenger ingen justeringer, og er designet til å være så enkle som mulig å bruke.

Elektrisk sikkerhet

Den elektriske motoren er blitt konstruert for kun én spenning. Alltid kontroller at spenningen til batteripakken samsvarer med spenningen på merkeskiltet. Sørg også for at spenningen på laderen samsvarer med spenningen på strømmettet.



Din DEWALT-lader er dobbeltisolert i samsvar med EN60335; det trengs derfor ikke noen jordledning.

Dersom tilførselsledningen er skadet, må den byttes i en spesialledning som fås via DEWALT-serviceorganisasjon.

Bruk av skjøteledning

Skjøteledning bør ikke brukes hvis det ikke er absolutt nødvendig. Bruk en godkjent skjøteledning som egner seg for kraftforsyningen til din lader (se **Tekniske data**). Minimum størrelse på ledere er 1 mm²; maksimum lengde er 30 m. Alltid vikle ut kabelen fullstendig når du bruker en kabeltrommel.

Viktige sikkerhetsinstruksjoner for alle batteriladere

TA VARE PÅ DENNE BRUKSANVISNINGEN: Denne manualen inneholder viktige sikkerhetsanvisninger og bruksanvisninger for kompatible batteriladere (se **Tekniske data**).

- Før du bruker laderen les alle instruksjoner og advarselsmerker på laderen, batteripakken og produktet som bruker batteripakken.



ADVARSEL: Fare for støt. Ikke la væske komme inn i laderen. Det kan resultere i elektrisk støt.



ADVARSEL: Vi anbefaler bruk av en jordfeilsikring med en nominell strømverdi på 30mA eller mindre.



FORSIKTIG: Fare for brannskader. For å redusere faren for skader, lad kun DEWALT oppladbare batterier. Andre type batterier kan sprekke og forårsake personskader og materielle skader.



FORSIKTIG: Barn må holdes under oppsyn, sørg for at de ikke leker med apparatet.

MERK: Under visse forhold, med laderen innpluggt i strømforsyningen, kan de eksponerte kontaktene i laderen kortsluttes av fremmedlegemer. Fremmedlegemer som kan lede strøm, inkludert ,men ikke begrenset til stålull, aluminiumsfolie eller annen ansamling av metalliske partikler, må holdes unna åpningene i laderen. Kople alltid laderen fra strømtilførselen når det ikke er en batteripakk i hulrommet. Kople fra laderen før rengjøring.

- **IKKE forsøk å lade batteripakken med andre ladere enn de som er nevnt i denne manualen.** Laderen og batteripakken er spesielt designet for å jobbe sammen.
- **Disse ladere er ikke ment for annen bruk enn lading av DEWALT oppladbare batterier.** Annen bruk kan resultere i brannfare og/eller elektrisk støt.
- **Ikke utsett laderen for regn eller snø.**
- **Dra i kontakten og ikke ledningen når du kople laderen fra strømmen.** Dette reduserer faren for skade på kontakten og ledningen.
- **Påse at ledningen er plassert slik at den ikke tråkkes på, snubles i, eller på annen måte utsettes for skade eller påkjenning.**
- **Ikke bruk skjøteledning med mindre det er helt nødvendig.** Bruk av feil skjøteledning kan resultere i brannfare og/eller elektrisk støt.
- **Ikke plasser noe på laderen og ikke plasser laderen på en myk overflate som kan blokkere ventilasjonsslissene og resultere i for høy innvendig temperatur.** Plasser laderen et sted unna varmekilder. Laderen ventileres gjennom slisser i toppen og bunnen av huset.
- **Ikke bruk lader med skadet ledning eller kontakt**—bytt dem ut med en gang.
- **Ikke bruk laderen dersom den har fått et slag, er mistet i gulvet eller skadet på annen måte.** Lever den på et autorisert serviceverksted.
- **Ikke ta laderen fra hverandre; lever den på et autorisert serviceverksted når service eller reparasjon trengs.** Å sette den sammen feil kan resultere i elektrisk støt eller brann.

- Dersom ledningen er skadet må den byttes ut med en gang av produsenten, dens serviceagent eller lignende kvalifisert person for å unngå fare.
- **Kople laderen fra strømtilførselen før du begynner med rengjøring. Dette reduserer faren for elektrisk støt.** Fjerning av batteripakken reduserer ikke denne faren.
- **ALDRI forsøk på kople 2 ladere sammen.**
- **Laderen er designet for å bruke standard 230V elektrisk strøm. Ikke forsøk å bruke den på annen spenning.** Dette gjelder ikke billaderen.

Lade et batteri (Fig. B)

1. Plugg inn laderen i en passende stikkontakt for du setter inn batteripakken.
2. Sett batteripakken **12** i laderen, pass på at batteripakken sitter godt i laderen. Det røde (lade) lyset blinker gjentatt som indikasjon på at ladeprosessen er startet.
3. Fullført lading vises ved at det røde lyset er PÅ konstant. Pakken er da fullt oppladet og kan brukes, eller den kan bli stående i laderen. For å ta batteripakken ut av arbeidspakken, trykk inn og hold låseknappen **13** på batteripakken og ta den av.

MERK: For å sikre maksimum ytelse og levetid på Li-Ion batteripakker, lad batteripakken helt opp før første gangs bruk.

Bruk av lader

Se indikatorene under for batteripakkens ladetilstand.

Ladeindikatorer	
	— — — — —
	—————
	— — — — — —————

*Det røde lyset vil fortsette å blinke, men et gult indikatorlyset vil lyse under denne operasjonen. Når batteriet har kjølt seg ned, vil det gule lyset bli slått av og laderen vil gjenoppta ladeprosedyren.

Kompatible ladere vil ikke lade en defekt batteripakke. Laderen vil indikere et defekt batteri ved at lyset ikke tennes.

MERK: Dette kan også tyde på et problem med laderen.

Dersom laderen indikerer et problem, ta med lader og batteripakke til et servicesenter for testing.

Ventetid for varm/kald pakke

Dersom laderen detekterer et batteri som er for varmt eller for kaldt, vil den automatisk starte en "varm/kald pakke forsinkelse", og venter med å lade til batteriet har passende temperatur. Laderen vil deretter automatisk skifte til lademodus for pakken. Denne funksjonen sikrer maksimal levetid på batteriet.

En kald batteripakke vil lade langsommere enn en varm batteripakke. Batteripakken vil lade langsommere gjennom hele ladesyklusen, og vil ikke gå tilbake til maksimal ladehastighet selv om batteriet blir varmt.

Ladere DCB118 er utstyrt med en intern vifte som er designet for å avkjøle batteripakken. Viften vil slå seg på automatisk når batteripakken trenger å kjøles. Bruk aldri laderen dersom viften

ikke fungerer korrekt eller dersom ventilasjonsåpningene er blokkert. Pass på at fremmedlegemer ikke kommer inn i laderen.

Elektronisk beskyttelsessystem

XR Li-ione verktøy er designet med et elektronisk beskyttelsessystem som vil beskytte batteriet mot overlading, overoppvarming eller dyp utlading.

Verktøyet vil automatisk slå seg av dersom beskyttelsessystemet aktiveres (Electronic Protection System). Dersom det skjer, sett litium-ion batteriet på laderen til det er helt oppladet igjen.

Veggmontering

Disse laderne er designet for å monteres på vegg eller stå på et bord eller arbeidsbenk. Dersom den skal monteres på veggen, plasser laderen innen rekkevidde fra en stikkontakt og unna hjørner eller andre hindringer som kan stoppe luftstrømmen. Bruk baksiden av laderen som mal for å bore hull i veggen for monteringssskruene. Monter laderen godt med gipsskruer (må kjøpes separat) minst 25,4 mm lange med hodediameter 7–9 mm, som skrues inn i treverk til optimal dybde med omtrent 5,5 mm av skruen som stikker ut. Rett inn sporene på baksiden av laderen med de utstikkende skruene og lås på plass i sporene.

Rengjøringsanvisninger for lader



ADVARSEL: Fare for støt. Koble laderen fra strømtuttaket før rengjøring. Smuss og fett kan fjernes fra laderen ved hjelp av en klut eller en myk, metallfri børste. Ikke bruk vann eller rengjøringsvæsker. Aldri la noen væske trenge inn i verktøyet; aldri dypp noen del av verktøyet i en væske.

Batteripakke

Viktige sikkerhetsinstruksjoner for alle batteripakker

Sørg for å inkludere katalognummer og spenning når du bestiller nye batteripakker.

Batteriet kommer ikke fullstendig ladet ut av pakningen. Les sikkerhetsinstruksjonene under før du bruker batteripakken og laderen. Følg deretter ladeprosedyrene som er beskrevet.

LES ALLE INSTRUKSJONER

- **Ikke lad eller bruk batteriet i eksplosive omgivelser, slik som i nærheten av antenkelige væsker, gasser eller støv.** Innsetting eller uttak av batteriet kan antenne støvet eller gassen.
- **Tving aldri batteripakken inn i laderen. Ikke modifierer batteripakken på noen måte for å passe inn i en ikke-kompatibel lader idet batteripakken kan sprekke og forårsake alvorlig personskade.**
- *Lad batteripakkene kun i DEWALT ladere.*
- **IKKE sprut på eller senke ned i vann eller andre væsker.**
- **Oppbevar og bruk ikke verktøyet og batteripakken på steder hvor temperaturen kan falle under 4 °C (34 °F) (slik som skur utendørs eller metallbygninger om vinteren) eller overskride 4 °C (34 °F) (slik som skur utendørs eller metallbygninger om sommeren).**
- **Ikke brenn batteripakken selv om den er alvorlig skadet eller fullstendig utslitt.** Batteripakken kan eksplodere i en

brann. Giftige gasser og materialer oppstår når man brenner litium ion-batteripakker.

- **Hvis batteriets innhold kommer i kontakt med huden, vasker du området med mild såpe og vann.** Hvis du får batterivæske på øyet, skyller du det åpne øyet i 15 minutter eller til irritasjonen gir seg. I tilfelle det trengs medisinsk tilsyn, er batteriets elektrolytt sammensatt av en blanding av organiske karbonater og litium-salter.
- **Innholdet i åpne battericeller kan forårsake irritasjon av luftveiene.** Skaff frisk luft. Søk medisinsk ettersyn hvis symptomene vedvarer.



ADVARSEL: Fare for brannskader. Batterivæskene kan antennes hvis den utsettes for gnister eller flammer.



ADVARSEL: Forsøk aldri å åpne batteripakken av noen årsak. Ikke sett i laderen dersom batteripakkens ytre er sprukket eller skadet. Ikke knus, slipp i gulvet eller skad batteripakken. Ikke bruk en batteripakke eller lader som har fått et slag, er mistet i gulvet, påkjørt eller skadet på annen måte (f.eks. gjennomboret av en spiker, slått med hammer, tråkket på). Det kan resultere i elektrisk støt. Skadede batteripakker skal leveres til servicesenteret for gjenvinning.



ADVARSEL: Fare for brann. Ikke lagre eller transporter batteripakken slik at batteripolene kan komme i kontakt med metallobjekter. For eksempel, ikke legg batteriet i forkle, lommer, verktøyskrin, produktesker, skuffer etc. sammen med løse spikere, skruer, nøkler, etc.



FORSIKTIG: Når det ikke er i bruk plasser verktøyet på siden på en stabil overflate der det ikke skaper fare for snubling eller fall. Noen verktøy med store batteripakker kan stå på batteripakken, men kan lettes slås overende.

Transport



ADVARSEL: Fare for brann. Transport av batterier kan kanskje føre til brann dersom batteripolene utilsiktet kommer i kontakt med elektrisk ledende materialer. Ved transport av batterier, pass på at batteripolene er beskyttet og godt isolerte fra materialer som kan komme i kontakt og føre til kortslutning.

MERK: Lithium-ione batterier skal ikke være med i innsjekkede bagasje.

DEWALT batterier samsvarer med alle aktuelle shipping-forskrifter som angitt av bransjen og lovregler, inkludert UN Recommendations on the Transport of Dangerous Goods; International Air Transport Association (IATA) Dangerous Goods Regulations, International Maritime Dangerous Goods (IMDG) Regulations, og European Agreement Concerning The International Carriage of Dangerous Goods by Road (ADR). Litium-ion celler og batterier er testet i henhold til avsnitt 38,3 i "UN Recommendations on the Transport of Dangerous Goods Manual of Tests and Criteria".

I de fleste tilfeller vil forsendelse av en DEWALT batteripakke være unntatt fra klassifisering som en fullt regulert Class 9 Hazardous Material. Vanligvis vil bare forsendelser som inneholder et litium-ione batteri med høyere energiklassifisering

enn 100 watt-timer (Wh) kreve forsendelse som fullt regulert Class 9. Alle litium-ione batterier har angitt watt-timer på pakken. Men på grunn av de kompliserte reglene anbefaler DeWALT ikke å sende litium-ione batteripakker med fly, uansett watt-time klassifisering. Forsendelser av verktøy med batterier (kombinerte sett) kan unntaksvis sendes med fly dersom angitt watt-timer på batteripakken er under 100 Wh.

Uansett om en transport regnes som unntatt eller fullt regulert, er det senderens ansvar å sjekke de gjeldende reglene for pakking, etiketter/merking og dokumentasjon.

Informasjonen i dette avsnittet av manualen er gitt i god tro og ansett som nøyaktig på tidspunktet dokumentet ble opprettet. Men det gis ingen garantier, hverken eksplisitt eller implisitt. Det er kjøperens ansvar å sikre at aktivitetene samsvarer med de gjeldende retningslinjer.

Transport av FLEXVOLT™ batteriet

DeWALT FLEXVOLT™ batteriet har to moduser: **Bruk** og **transport**.

Bruks-modus: Når FLEXVOLT™-batteriet står alene eller er montert i et DeWALT 18V produkt, fungerer det som et 18V batteri. Dersom FLEXVOLT™-batteriet er i et 54V eller et 108V (to 54V batterier) produkt, vil det fungere som et 54V batteri.

Transport-modus: Når hetten er satt på FLEXVOLT™-batteriet, er batteriet i transport-modus. La hetten være på ved forsendelse.

I transportmodus blir rekker av celler elektrisk frakoblet i pakken slik at det dannes 3 batterier med lavere watt-timer (Wh)

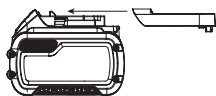

sammenlignet med 1 batteri med høyere watt-timer. Denne endringen til 3 batterier med lavere watt-timer gjør at pakken er unntatt fra visse begrensede shipping-regler som gjelder batterier med høyere watt-timer.

For eksempel kan Wh-spesifikasjonen for Transport være 3 x 36 Wh, som betyr 3 batterier på 36 Wh hver. Wh-spesifikasjonen for USE (bruk) kan være 108 Wh (som betyr 1 batteri).

Eksempel på merking for bruk og for transport



Anbefalinger for lagring

- Den ideelle lagringsplassen er kjølig og tørr og ikke utsatt for direkte solskinn samt for sterk varme eller kulde. For optimal batteriytelse og levetid bør batteripakker lagres i romtemperatur når de ikke er i bruk.
- For lang tids lagring, anbefales det for optimalt resultat å lagre en fullt ladet batteripakke på et kjølig og tørt sted uttatt av laderen.

MERK: Batteripakker bør ikke lagres fullt utladet. Batteripakken må lades opp igjen før bruk.

Merking på laderen og batteripakken

I tillegg til piktogrammene som er brukt i denne manualen, kan etikettene på laderen og batteripakken vise følgende piktogrammer:



Les instruksjonshåndboken før bruk.



Se **Tekniske data** for ladetid.



Ikke undersøk med strømførende gjenstander.



Ikke lad skadede batteripakker.



Ikke utsett for vann.



Få byttet defekte ledninger omgående.



Lades kun mellom 4 °C og 40 °C.



Kun for innendørs bruk.



Deponer batteripakken på miljøvennlig vis.



Lad kun DeWALT batteripakker med de angitte DeWALT laderne. Lading av andre batteripakker enn de angitte DeWALT batteriene med en DeWALT lader kan føre til at de sprekker eller til andre farlige situasjoner.



Ikke brenn batteripakken.



BRUK: Bruk uten transporthette, nominell Wh er 108 Wh (1 batteri med 108 Wh).



TRANSPORT: Bruk med innebygget transporthette, nominell Wh er 3 x 36 Wh (3 batterier med 36 Wh).

Batteritype

DCMST561 bruker en 18 volt batteripakke.

Disse batteripakkene kan brukes: DCB181, DCB182, DCB183, DCB183B, DCB184, DCB184B, DCB185, DCB187, DCB189, DCB546, DCB547, DCB548. Se **Tekniske data** for mer informasjon.

Pakkens innhold

Pakken inneholder:

- 1 Gresstrimmer
- 1 Ekstrahåndtak
- 1 Batteri (DCB184-XJ)
- 1 Lader (DCB115-QW)
- 1 Bruksanvisning

MERK: Batteripakker, ladere og utstyrsbokser er ikke inkludert i N-modeller. Batteripakker og ladere er ikke inkludert i NT-modeller. B-modeller inkluderer Bluetooth® batteripakker.

MERK: Bluetooth® ordmerke og logoer er varemerker eiet av Bluetooth®, SIG, Inc. og all bruk av slike merker ved DEWALT er under lisens. Andre varemerker og merkenavn er eiet av sine respektive eiere.

- *Kontroller for skader på verktøy, deler eller tilbehør som kan ha oppstått under transporten.*
- *Ta deg tid til å lese grundig og forstå denne bruksanvisningen før bruk.*

Merking på verktøyet

Følgende piktogrammer er vist på verktøyet:



Les bruksanvisningen før bruk.



Bruk hørselvern.



Bruk vernebriller.



Ikke utsett verktøyet for regn eller høy fuktighet, og sett det ikke igjen ute mens det regner.



Skru verktøyet av. Før du utfører vedlikehold på verktøyet, må du fjerne batteriet fra verktøyet.



Hold tilskuere på avstand.



Direktiv 2000/14/EF garantert lydnivå.

Datokode plassering (Fig. A)

Datokoden **17**, som også inkluderer produksjonsåret, er trykket på huset.

Eksempel:

2019 XX XX
Produksjonsår

Beskrivelse (Fig. A)



ADVARSEL: Modifiser aldri det elektriske verktøyet eller noen del av det. Det kan føre til materielle skader eller personskafer.

- | | |
|---------------------------------|-----------------------------|
| 1 Bryter for variabel hastighet | 9 Beskyttelse |
| 2 Lås av-knapp | 10 Spolehus |
| 3 Hastighetskontrollbryter | 11 Batterihus |
| 4 Ekstrahåndtak | 12 Batteripakke |
| 5 Motorhus | 13 Festeknapp for batteriet |
| 6 Låsespake | 14 Håndtak |
| 7 Stanglås | 15 Øvre trimmestang |
| 8 Stangklemme | 16 Nedre trimmerstang |

Tiltenkt bruk

Denne plentrimmeren er designet for profesjonelt trimmearbeid. Dette er ikke en kantklipper og skal ikke brukes til slike formål.

SKAL IKKE BRUKES under våte forhold eller i nærheten av antennelige væsker eller gasser.

IKKE la barn komme i kontakt med verktøyet. Tilsyn er nødvendig når uerfarne brukere skal bruke dette verktøyet.

- Dette produktet er ikke ment for bruk av personer (inkludert barn) med reduserte fysiske, sensoriske eller mentale evner, eller mangel på erfaring og kunnskap, med mindre de får tilsyn av en person ansvarlig for deres sikkerhet. Barn skal aldri forlates alene med dette produktet.

MONTERING OG JUSTERING



ADVARSEL: For å redusere risikoen for alvorlig personskafer, slå av verktøyet og koble fra batteripakken før du foretar eventuelle justeringer eller fjerner/installerer tilleggsutstyr eller tilbehør. En utilsiktet oppstart kan føre til personskafer.



ADVARSEL: Bruk kun batteripakker og ladere fra DEWALT.

Sette inn og ta av batteripakke på verktøyet (Fig. B)

MERK: For best resultat, pass på at batteripakken **12** er helt oppladet før bruk.

For å installere batteripakken i verktøyetshåndtak

1. Rett inn batteripakken **12** mot skinnene i håndtaket (Fig. B).
2. Skyv den inn i håndtaket til batteripakken er godt festet i verktøyet, pass på at den ikke løsner.

For å fjerne batteripakken fra verktøyet

1. Trykk batteriets festeknapp **13** og trekk batteriet bestemt ut av håndtaket.
2. Sett batteripakken i laderen som beskrevet i laderavsnittet i denne manualen.

Ladeindikator batteripakker (Fig. B)

Noen DEWALT batteripakker inkluderer en ladeindikator som består av tre grønne LED som indikerer hvor mye lading som er igjen i batteripakken.

For å aktivere ladeindikatoren, trykk og hold indikatorknappen **35**. En kombinasjon av tre grønne LED-lys vil lyse og vise gjenværende lading. Dersom gjenværende lading av batteriet er under brukbar grense, vil ingen lys tennes og batteriet må lades opp.

MERK: Ladeindikatoren er bare en indikasjon av gjenværende lading i batteripakken. Den gir ingen indikasjon på om verktøyet fortsatt kan brukes, og kan variere med produktkomponentene, temperatur og brukerens bruksområde.

Trekke ut og legge sammen stangen

(Fig. A, C, P)



ADVARSEL: For å redusere faren for personskader, bruk aldri enheten når den er lagt sammen. Enheten skal være helt uttrukket og stangklemmen skal være fetet før batteriet settes inn. Ta av batterier før du folder sammen enheten. Fold enheten helt sammen til den låser på plass.

- For å låse stangen i bruksposisjon, sjekk først at batteriet er tatt ut. Vipp så opp låsehendelen **6** roter stanglåsen **7** forover og sett stangklemmen **8** over låseknaen **20**. Roter stanglåsen **7** bakover til den låser ordentlig på plass. Sjekk at låsehendelen er ordentlig låst på plass.
- For å låse stangen for lagring eller transport, sjekk først at batteriet er tatt ut. Vipp så opp låsehendelen **6** roter stanglåsen **7** forover og løft stangklemmen **8** opp og over låseknaen **20**. Fold stangen helt til beskyttelsen **9** ordentlig låser på plass over enden av batterihuset **11**.

Feste hjelpehåndtaket (Fig. A,D)

- Sett ekstrahåndtaket **4** på toppen av håndtaksbasisen **23** slik at øvre trimmestang **15** er mellom dem.
- Hold hjelpehåndtaket på plass og tre håndtaksbolten **24** inn i håndtaket fra bunnen av håndtaksbasen.
- Stram håndtaksbolten med sekskantnøkkelen som følger med. Kontroller at håndtaket er godt festet.

Montere beskyttelsen (Fig. E, F)



ADVARSEL: Ta aldri av beskyttelsen. Det kan føre til materielle skader eller personskader.



ADVARSEL: BRUK ALDRI APPARATET UTEN AT beskyttelsen ER PÅ Plass. Beskyttelsen skal være ordentlig montert på apparatet for å beskytte brukeren.

- Monter beskyttelsen **9** på motorhuset **5**.
- Bruk en kryss-skrutrekker og sett inn de fire skruene **21** på beskyttelsen og stram godt til.

BRUK

Bruksanvisning



ADVARSEL: Ta alltid hensyn til sikkerhetsinstruksjonene og gjeldende forskrifter.



ADVARSEL: For å redusere risikoen for alvorlig personskade, slå av verktøyet og koble fra batteripakken før du foretar eventuelle justeringer eller fjerner/installerer tilleggsutstyr eller tilbehør. En utilsiktet oppstart kan føre til personskader.

Korrekt plassering av hendene (Fig. G)



ADVARSEL: For å redusere faren for alvorlig personskade, skal man **ALLTID** ha hendene i korrekt posisjon, som vist.



ADVARSEL: For å redusere faren for personskade, skal man **ALLTID** holde godt fast, for å være forberedt på en plutselig reaksjon.

Riktig stilling for hendene krever en hånd på hovedhåndtaket **14** og den andre på ekstrahåndtaket **4**.

Slå trimmeren på og av (Fig. A)

Når du skal slå verktøyet på, trykker du ned på låseknappen **2** og klemmer deretter på avtrekkeren for variabel hastighet **1**. For å slå verktøyet av skal du slippe avtrekkeren og låseknappen.



ADVARSEL: Ikke prøv å låse utløseren i på-stilling.

Hastighetskontrollbryter (Fig. A)

Denne trådtrimmeren gir deg valget mellom en mer effektiv hastighet for å forlenge driftstiden for store jobber, eller raskere trimmer for høyeffektiv klipping.

For å øke hastigheten på trimmeren, skyv hastighetsknappen **3** mot klippehodet **4** til posisjon "HI" (høy). Denne modusen er best for store jobber som krever lang tid å gjennomføre.

For forlenget driftstid, trykk hastighetsbryteren bakover mot batteriet **11** til posisjon "LO" (lav). Denne modusen er best ved klipping av tungt gress og for annen bruk som krever større hastighet.

MERK: Når du bruker rask modus "HI", vil brukstiden bli redusert i forhold til bruk med modus for lengre driftstid "LO".

Trimming (Fig. H, I)

Oppretthold en minimumsavstand på 610 mm mellom beskyttelsen og føttene dine, som vist i Figur H.

Slå på trimmeren, finn en god vinkel og sving trimmeren fra side til side som vist i Figur I.



ADVARSEL: Hold den roterende snoren omtrent parallell med bakken (ikke vippet mer enn 30 grader). Trimmeren er ikke en kantklipper. IKKE VIPP trimmeren slik at trimmertråden roterer nesten vinkelrett på bakken. Oppkastet rusk kan gi alvorlig personskade.

Støtmatet skjæretråd-mating

Trimmeren bruker tråd med diameter 2,0 mm nylontråd. Skjæretråden slites fortere og trenger påfyll hvis du klipper langs fortau eller andre slipende overflater eller kutter kraftig ugress.

Når du bruker trimmeren, vil tråden bli kortere på grunn av slitasje. Dunk enheten forsiktig mot bakken mens den går, så mates det ut ny tråd.

MERK: Å forlenge nylontråden over 360 mm lengde vil negativt påvirke ytelse, driftstid og levetid av trimmeren og kan potensielt skade motoren. Dette kan gjøre garantien ugyldig.

Nyttige klippe-tips

- Bruk tuppen av tråden for å klippe, ikke bruk makt for å presse klippehodet inn i gresset.
- Nettinggjerd og stakitter kan føre til kraftig slitasje på tråden eller til at den ryker. Mur- og teglvegger, fortauskanter og trær kan raskt slite ut tråden.
- Ikke la spolehetten slepe langs bakken eller andre overflater.
- Ved langt gress, kutt fra toppen og ned og ikke klipp ved høyder over 300 mm.
- Hold trimmeren vippet mot området som klipper, dette er beste klippeområde.
- Trimmeren klipper ved at du fører enheten fra høyre til venstre. Dette vil hindre at gress kastes mot brukeren.

- Unngå trær og busker. Bark, trestolper, kanter og gjerd stolper kan bli skadet av tråden.

VEDLIKEHOLD

Ditt DEWALT elektriske verktøy er designet for å virke over en lang tidsperiode med et minimum av vedlikehold. For at den skal fungere tilfredsstillende over tid, er det viktig å sørge for riktig stell og regelmessig renhold.

-  **ADVARSEL:** For å redusere faren for alvorlige personskader, slå av enheten og koble fra batteripakken før du gjør justeringer eller tar av/ setter på tilbehør eller ekstrautstyr. *Utsiکت oppstår kan føre til personskader.*

Laderen og batteripakken er vedlikeholdsfrie.

Vedlikeholdsbehandling (Fig. J)

- Hold luftesporene **30** rene for å unngå overoppvarming (Figur J).
- Trimmetråden kan tørke ut over tiden. For å holde tråden i god stand, lagre ekstra tråd i en lukket plastpose med en spiseskje vann i.
- Plastdeler kan rengjøres med mildt såpevann og en fuktig klut.
- Trådkutteren på kanten av beskyttelsen kan bli sløv over tid. Det anbefales at du med regelmessige mellomrom holder bladet skarpt med en fil. Trådkutteren på kanten av beskyttelsen kan bli sløv over tid. Det anbefales at du med regelmessige mellomrom holder bladet skarpt med en fil.





Smøring

Ditt elektriske verktøy trenger ikke ekstra smøring.



Rengjøring

-  **ADVARSEL:** Blås skitt og støv ut av hovedkabinettet med tørr luft når skitt samles inne i og rundt luftåpningene. Bruk godkjent øyebeskyttelse og godkjent støvmaske når du utfører denne prosedyren.
-  **ADVARSEL:** Aldri bruk løsemidler eller sterke kjemikalier for å rengjøre ikke-metalliske deler av verktøyet. Disse kjemikalierne kan svekke materialene som brukes i disse delene. Bruk en klut som bare er fuktet med vann og mild såpe. Aldri la noen væske trenge inn i verktøyet; aldri dypp noen del av verktøyet i en væske.

Tilleggsutstyr

-  **ADVARSEL:** Bruk av annet tilleggsutstyr enn det som tilbys av DEWALT kan være farlig, ettersom dette ikke er testet sammen med dette verktøyet. For å redusere faren for skader, bør kun tilleggsutstyr som er anbefalt av DEWALT brukes sammen med dette produktet.

Ta kontakt med din forhandler for ytterligere informasjon om egnet ekstrautstyr.

-  **ADVARSEL:** For å redusere faren for alvorlige personskader, slå av enheten og koble fra batteripakken før du gjør justeringer eller tar av/ setter på tilbehør eller ekstrautstyr.

-  **ADVARSEL:** Det kan være farlig å bruke tilbehør som ikke er anbefalt av DEWALT for bruk sammen med denne trimmeren.

-  **ADVARSEL:** Ikke bruk blad eller noe tilbehør eller ekstrautstyr enn som anbefalt av DEWALT for denne trimmeren. Det kan føre til alvorlige personskader eller materielle skader.

Bruk DEWALT erstatningstråd nr. DWO1DT801 eller DWO1DT802. Ved skifte av tråden, bruk kun 2,0 mm diameter tråd (modell nr. DT20650 & DT20651 anbefales). Andre størrelser kan redusere ytelsen eller føre til skader på trimmeren.

Fylle på skjæretråd (Fig. K–M)

-  **ADVARSEL:** For å redusere faren for alvorlige personskader, slå av enheten og ta ut batteripakken før du foretar justeringer eller demonterer/monterer ekstrautstyr eller tilbehør, ved skifte av tråd eller før rengjøring. *Utsiکت start kan føre til personskader.*

-  **FORSIKTIG:** Du skal kun bruke DEWALT reservespoler og tråd. Ved å bruke en annen produsents tråd kan du minke ytelsen, skade trimmeren eller forårsake personskader. Trimmeren bruker 2,0 mm diameter tråd som er spiralformet med myke avrundede kanter. Ikke bruk tråd med annen størrelse. Dette kan redusere ytelsen, føre til skader på enheten og personskader.

-  **FORSIKTIG:** For å unngå skader, hvis skjæretråden rekker lenger enn trimmebladet, kapp den av så den nøyaktig når bladet.

Du skal kun bruke DEWALT reservetråd.

1. Ta ut batteriet.
2. Kutt maksimalt 6 m lengde av 2,0 mm trimmetråd.
3. Rett inn øynene på huset **26** med pilen **27** på spolehodet **29** som vist i Figur K.
4. Tre en ende av trimmetråden gjennom festeøyet. Før tråden gjennom det andre festeøyet og fortsett å dra tråden gjennom til det er like lengder tråd på hver side av spolehuset som vist på Figur L.
5. Sikre spoledekslet fra å bevege seg med en hånd. Bruk den andre hånden for å vikle tråden ved å rotere spoledekselgrepet mot klokken. Fortsett å vikle helt til 130 mm tråd er igjen på hver side av spolehuset.

Skifte spolemodulen (Fig. A, N)

1. Roter spolehuset **10** til hullet **31** i spindelplaten er på linje med sporet **32** i huset. Sett en skrutrekker gjennom sporet og inn i hullet for å hindre at spindelen roterer.
2. Skru av og ta av spolehuset ved å skru spolehuset **29** med klokken.
 - MERK:** Ikke forsøk å ta av spolen ved å vri på spolehetten **10**.

3. Ta av spindelplaten **34** før du monterer et nytt hus. Fjern eventuelt smuss og gress fra motorhuset og spindelplaten.
4. Monter spindelplaten **34** på spindelen **33**, slik at den dobbel-D formede festemutteren på spindelen sitter inne i bunnen på spindelplaten.
5. Rett inn hullet i spindelplaten og sporet, sett en skrutrekker inn i hullet igjen og skru på det nye spolehuset mot klokken. Skru den nye spolehuset godt fast på spindelen **33**:

Skifte ut beskyttelsen (Fig. O)



ADVARSEL: *Bruk aldri apparatet uten at beskyttelsen er på plass.*

1. Ta ut de fire skruene på beskyttelsen **21**.
2. Fest beskyttelse som beskrevet i avsnittet **Feste beskyttelsen Guard**.

Folding for lagring eller transport (Fig. P)

Trådtrimmeren kan foldes for lagring eller transport. For å sette trådtrimmeren i foldet posisjon, se **Trekke ut og legge sammen stangen**.

Beskyttelse av miljøet



Separat innsamling. Produkter og batterier merket med dette symbolet skal ikke kastes i vanlig husholdningsavfall.

Produkter og batterier inneholder materialer som kan gjenvinnes eller gjenbrukes, som reduserer behovet for råmaterialer. Vennligst lever elektriske produkter og batterier til gjenbruk i henhold til lokale regler. Mer informasjon får du på www.2helpU.com.

Oppladbar batteripakke

Denne langtids batteripakken må lades på nytt når den ikke lenger produserer nok strøm til jobber som enkelt kunne utføres tidligere. Ta hensyn til miljøet når batteripakken må kasseres:

- Lad batteripakken helt ut, og ta den ut av verktøyet.
- Litium-ion celler kan gjenbrukes. Lever dem til forhandleren eller en lokal gjenbruksstasjon. De innleverte batteripakkene vil gjenbrukes eller avfallsbehandles korrekt.

APARADOR COM FIO

DCMST561

Gratulerer!

Optou por uma ferramenta da DEWALT. Longos anos de experiência, um desenvolvimento metucioso dos seus produtos e um grande espírito de inovação são apenas alguns dos argumentos que fazem da DEWALT um dos parceiros de maior confiança dos utilizadores de ferramentas eléctricas profissionais.

Dados técnicos

DCMST561		
Tensão	V _{cc}	18
Tipo		1
Tipo de bateria		lões de lítio
Saída de potência	W	400
RPM		0–4600/ 0–6000
Tamanho da largura de corte	mm	360
Largura	cm	3,6
Peso (sem a bateria)	kg	3,6

Os valores de ruído e vibração (valores totais de vibração) estão de acordo com a norma

EN50636-2-91:2014

L _{PA} (nível de emissão de pressão sonora)	dB (A)	79,5
L _{WA} (nível de potência acústica)	dB (A)	93
K (variabilidade do nível acústico indicado)	dB (A)	3
Valor de vibração das emissões a _h =	m/s ²	3,5
K de variabilidade =	m/s ²	1,5

O nível de emissão de vibração e/ou ruído indicado nesta ficha de informações foi medido em conformidade com um teste normalizado estabelecido pela norma EN50636-2-100 e pode ser utilizado para comparar ferramentas. Por conseguinte, este nível pode ser utilizado para uma avaliação preliminar da exposição às vibrações.



ATENÇÃO: o nível de emissão de vibração e/ou ruído declarado diz respeito às principais aplicações da ferramenta. No entanto, se a ferramenta for utilizada para outras aplicações ou com outros acessórios ou se a manutenção for insuficiente, o nível de emissão de vibração e/ou ruído pode ser diferente. Isto pode aumentar significativamente o nível de exposição às vibrações ao longo do período total de trabalho.

A estimativa do nível de vibração e/ou ruído deve ter também em conta o número de vezes que a ferramenta é desligada ou está em funcionamento, mas sem executar tarefas. Isto pode reduzir significativamente o nível de exposição ao longo do período total de trabalho.

Identifique as medidas de segurança adicionais para proteger o utilizador contra os efeitos da vibração e/ou ruído, tais como: manutenção da ferramenta e dos acessórios, manter as mãos quentes (relacionado com a vibração) e organização dos padrões de trabalho.

Declaração de conformidade da CE

Directiva da maquinaria



Aparador com fio DCMST561

A DEWALT declara que os produtos descritos nos **Dados técnicos** estão em conformidade com: 2006/42/CE, EN60335-1-2012+A13:2017, EN50636-2-91:2014, 2000/14/CE, Aparador de relva, L ≤ 50 cm, Anexo VI Certificação DEKRA B.V.

Meander 1051/P.O. Box 5185

6825 MJ ARNHEM/6802 ED ARNHEM, Holanda

N.º do ID do Organismo Notificado: 0344

Nível de potência acústica em conformidade com 2000/14/CE (Artigo 12, Anexo III, C ≤ 50 cm=):

L _{WA} (potência acústica medida)	93 dB(A)
variabilidade (K) =	3 dB(A)
L _{WA} (potência acústica garantida)	96 dB(A)

Estes produtos também estão em conformidade com as Directivas 2014/30/UE e 2011/65/UE. Para obter mais informações, contacte a DEWALT através da morada indicada em seguida ou consulte o verso do manual.

O abaixo assinado é responsável pela compilação do ficheiro técnico e faz esta declaração em nome da DEWALT.

Markus Rompel

Vice-Presidente de Engenharia, PTE-Europe
DEWALT, Richard-Kllinger-Straße 11,
D-65510, Idstein, Alemanha
11.07.2019



ATENÇÃO: para reduzir o risco de ferimentos, leia o manual de instruções.

Definições: directrizes de Segurança

As definições abaixo apresentadas descrevem o grau de gravidade correspondente a cada palavra de advertência. Leia cuidadosamente o manual e preste atenção a estes símbolos.

Baterias				Carregadores/Intervalos de Carregamento (minutos)							
# de cat.	V _{cc}	Ah	Peso (kg)	DCB104	DCB107	DCB112	DCB113	DCB115	DCB118	DCB132	DCB119
DCB546	18/54	6,0/2,0	1,05	60	270	170	140	90	60	90	X
DCB547	18/54	9,0/3,0	1,46	75*	420	270	220	135*	75*	135*	X
DCB548	18/54	12,0/4,0	1,44	120	540	350	300	180	120	180	X
DCB181	18	1,5	0,35	22	70	45	35	22	22	22	45
DCB182	18	4,0	0,61	60/40**	185	120	100	60	60/40**	60	120
DCB183/B	18	2,0	0,40	30	90	60	50	30	30	30	60
DCB184/B	18	5,0	0,62	75/50**	240	150	120	75	75/50**	75	150
DCB185	18	1,3	0,35	22	60	40	30	22	22	22	X
DCB187	18	3,0	0,54	45	140	90	70	45	45	45	90
DCB189	18	4,0	0,54	60	185	120	100	60	60	60	120

*Código de data 201811475B ou posterior

**Código de data 201536 ou posterior



PERIGO: indica uma situação iminentemente perigosa que, se não for evitada, **irá** resultar em **morte ou lesões graves**.



ATENÇÃO: indica uma situação potencialmente perigosa que, se não for evitada, **poderá** resultar em **morte ou lesões graves**.



CUIDADO: indica uma situação potencialmente perigosa que, se não for evitada, **poderá** resultar em lesões **ligeiras ou moderadas**.

AVISO: indica uma prática (não relacionada com ferimentos) que, se não for evitada, poderá resultar em danos materiais.



Indica risco de choque eléctrico.



Indica risco de incêndio.

Instruções de segurança



ATENÇÃO: ao utilizar equipamentos eléctricos, deve sempre cumprir medidas de segurança básicas, incluindo as que se seguem, de modo a reduzir os riscos de incêndio, choque eléctrico e ferimentos.



ATENÇÃO: ao utilizar a máquina, terá de seguir as regras de segurança. Para sua segurança e das outras pessoas, leia estas instruções antes de utilizar a máquina. Mantenha as instruções num local seguro para futuras consultas.

- Leia com atenção o manual na íntegra antes de utilizar o equipamento.
- A utilização prevista para este equipamento está descrita no manual. A utilização de qualquer acessório ou a execução de qualquer operação com este equipamento que não esteja incluída no presente manual de instruções poderá representar um risco de ferimentos pessoais.
- Conserve este manual para referência futura.

IMPORTANTE, LEIA COM ATENÇÃO ANTES DE UTILIZAR GUARDE PARA REFERÊNCIA FUTURA

Práticas de operacionais seguras

Formação

- Leia as instruções com atenção. Esteja familiarizado com os controlos e a utilização correcta da máquina.
- Nunca deixe que as crianças ou pessoas que não estejam familiarizadas com estas instruções utilizem a máquina. Os regulamentos locais podem restringir a idade do utilizador.
- Lembra-se de que o utilizador é responsável por acidentes ou perigos que possam ocorrer a outras pessoas ou bens.

Preparação

- Antes de utilizar o equipamento, inspecione se a máquina apresentados, protecções ou blindagens em falta ou colocadas incorrectamente.
- Nunca utilize a máquina perto de pessoas, em especial crianças, ou animais.

Funcionamento

- Use sempre protecção ocular e sapatos resistentes quando utilizar a máquina.
- Evite utilizar a máquina em condições meteorológicas adversas, em especial se houver risco de relâmpagos.
- Utilize a máquina apenas durante o dia ou com uma boa luz artificial.
- Nunca utilize a máquina com protecções ou blindagens danificadas ou sem protecções ou blindagens.
- Só deve ligar o motor quando as mãos e os pés estiverem afastados dos instrumentos de corte.
- Nunca tente chegar a pontos fora do alcance, mantenha sempre o equilíbrio, tenha cuidado ao

deslocar-se em terrenos inclinados. Ande sempre, nunca corra.

g) Desligue sempre a máquina da fonte de alimentação (isto é, retire a ficha da corrente eléctrica, o desactivador ou a bateria amovível)

- quando a máquina for deixada sem vigilância;
- antes de limpar um bloqueio;
- antes de verificar, limpar ou utilizar a máquina;
- depois de bater num objecto estranho;
- sempre que a máquina começar a vibrar anormalmente.

h) Tenha cuidado para que os instrumentos de corte não provoquem ferimentos nos pés ou nas mãos.

i) Certifique-se sempre de que as aberturas de ventilação se encontram livres de detritos.

Manutenção e armazenamento

a) Desligue a máquina da fonte de alimentação (isto é, retire a ficha da corrente eléctrica, o desactivador ou a bateria amovível) antes de efectuar tarefas de manutenção ou limpeza.

b) Utilize apenas as peças e os acessórios sobresselentes recomendados pelo fabricante.

c) Verifique e mantenha a máquina regularmente.

A máquina só pode ser reparada por um reparador autorizado.

d) Quando não utilizá-la, guarde-a fora do alcance das crianças.

- **Mantenha sempre as mãos e os pés afastados da linha de corte, especialmente quando ligar o motor.**
- **Antes de utilizar o equipamento e após qualquer impacto, procure sinais de desgaste ou peças danificadas e repare-as conforme necessário.**
- **Tenha cuidado para que nenhum dispositivo montado no equipamento corte o filamento do fio.** Depois de estender uma nova linha de corte, volte sempre a colocar a máquina na posição normal de funcionamento antes de ligá-la.
- **É necessária uma supervisão atenta quando o equipamento está a ser utilizado próximo de crianças.**
- **Este equipamento não deve ser utilizado por jovens ou pessoas doentes sem supervisão.**
- **Este equipamento não deve ser utilizado como um brinquedo.**
- **Utilize apenas num local seco.** Não deixe que o equipamento fique molhado.
- **Não mergulhe o equipamento dentro de água.**
- **Não abra a estrutura do equipamento.** Não existem peças que possam ser reparadas pelo utilizador no interior
- **Não utilize o equipamento em áreas com risco de explosão, nas quais se encontrem líquidos, gases ou poeiras inflamáveis.**
- **Quando o equipamento for guardado ou transportado num veículo, deverá ser colocado na bagageira ou fixo de forma a evitar o movimento devido a alterações súbitas na velocidade ou direcção.**
- **Quando não for utilizado, o equipamento deve ser guardado num local seco e com boa ventilação, fora do alcance das crianças.**
- **As crianças não devem ter acesso a equipamentos armazenados.**

Instruções de segurança adicionais para aparadores de relva



ATENÇÃO: os elementos de corte continuam a rodar depois de o motor ser desligado.

- **Use calças compridas para proteger as pernas.**
- **Antes de utilizar o equipamento, verifique se o percurso de corte não tem paus, pedras, cabos e outros obstáculos.**
- **Utilize sempre o equipamento na posição vertical, com a linha de corte junto ao chão.** Nunca ligue o equipamento noutra posição.
- **Ao utilizar o equipamento, desloque-se lentamente.** A relva acabada de cortar está molhada e escorregadia.
- **Não trabalhe em escarpas.** Trabalhe ao longo dos declives, e nunca em sentido ascendente ou descendente.
- **Nunca achesse caminhos de gravilha ou estradas com o equipamento a funcionar.**
- **Nunca toque na linha de corte com o equipamento a funcionar.**
- **Só deve pousar o equipamento quando a linha de corte parar por completo.**
- **Utilize sempre o tipo adequado de linha de corte.** Nunca utilize linhas de corte metálicas ou linhas de pesca.
- **Tenha cuidado para não tocar na lâmina da linha de corte.**

Segurança de outras pessoas

- **Este equipamento não deve ser utilizado por pessoas (incluindo crianças) com capacidades físicas, sensoriais ou mentais reduzidas ou com falta de experiência e conhecimento, a menos que sejam acompanhadas ou tenham recebido formação ou instruções sobre a utilização deste equipamento por uma pessoa responsável pela respectiva segurança.**
- **As crianças devem estar acompanhadas para garantir que não brincam com o equipamento.**
- **Quando o equipamento for guardado ou transportado num veículo, deverá ser colocado na bagageira ou fixo de forma a evitar o movimento devido a alterações súbitas na velocidade ou direcção.**
- **Quando não for utilizado, o equipamento deve ser guardado num local seco e com boa ventilação, fora do alcance das crianças.**
- **As crianças não devem ter acesso a equipamentos armazenados.**

Riscos residuais

Apesar da aplicação dos regulamentos de segurança relevantes e da implementação de dispositivos de segurança, alguns riscos residuais não podem ser evitados. Estes riscos são os seguintes:

- Danos auditivos.
- Risco de ferimentos causados por partículas voadoras.
- Risco de queimaduras devido aos acessórios ficarem quentes durante a respectiva utilização.
- Risco de ferimentos pessoais devido a uma utilização prolongada.

GUARDE ESTAS INSTRUÇÕES

Carregadores

Os carregadores da DEWALT não requerem ajuste e foram concebidos para uma operação tão fácil quanto possível.

Segurança eléctrica

O motor eléctrico foi concebido apenas para uma voltagem específica. Verifique sempre se a voltagem da bateria corresponde à indicada na placa com os requisitos de alimentação. Além disso, certifique-se também de que a voltagem do seu carregador corresponde à da rede eléctrica.



O seu carregador da DEWALT possui isolamento duplo, em conformidade com a norma EN60335. Por conseguinte, não é necessária qualquer ligação à terra.

Se o cabo de alimentação estiver danificado, este tem de ser substituído por um cabo especialmente preparado, disponível através dos centros de assistência da DEWALT.

Utilizar uma extensão

Não deve ser utilizada qualquer extensão a menos que seja absolutamente necessário. Utilize uma extensão aprovada adequada para a potência da alimentação do seu carregador (consulte os **Dados técnicos**). O diâmetro mínimo do fio condutor é 1 mm²; o comprimento máximo da extensão é 30 m. Ao utilizar uma bobina de cabo, desenrole sempre o cabo na íntegra.

Instruções de Segurança Importantes Para Todos os Carregadores de Baterias

GUARDE ESTAS INSTRUÇÕES: este manual inclui instruções de funcionamento e segurança importantes para carregadores de bateria compatíveis (consulte **Dados técnicos**).

- Antes de utilizar o carregador, leia todas as instruções e sinais de aviso indicados no carregador, na bateria e no aparelho que utiliza a bateria.



ATENÇÃO: perigo de choque. Não permita a entrada de líquidos no carregador. Pode ocorrer um choque eléctrico



ATENÇÃO: recomendamos a utilização de um dispositivo de corrente residual com uma corrente residual de 30mA ou menos.



CUIDADO: perigo de queimadura. Para reduzir o risco de lesões, carregue apenas baterias recarregáveis DEWALT. Outros tipos de baterias podem rebentar, causando lesões pessoais e danos.



CUIDADO: as crianças devem ser vigiadas, para garantir que não brincam com o aparelho.

AVISO: em determinadas condições, quando o carregador está ligado à fonte de alimentação, os contactos de carga expostos no interior do carregador podem entrar em curto-circuito devido a material estranho. Os materiais estranhos condutores como, por exemplo, mas não limitado a, lâ de aço, folha de alumínio ou qualquer acumulação de partículas metálicas devem ser removidos dos orifícios do carregador. Desligue sempre o carregador da fonte de alimentação quando não estiver inserida uma bateria no respectivo compartimento. Desligue o carregador antes de proceder à limpeza.

- **NÃO carregue a bateria com quaisquer carregadores além dos especificados neste manual.** O carregador e a bateria foram concebidas especificamente para funcionarem em conjunto.
- **Estes carregadores foram concebidos para apenas para carregar baterias recarregáveis DEWALT.** Quaisquer outras utilizações podem resultar em incêndio, choque eléctrico ou electrocussão.
- **Não exponha o carregador a chuva ou neve.**
- **Quando desligar o carregador da corrente, puxe pela ficha e não pelo cabo.** Isto permite reduzir o risco de danos na ficha de alimentação eléctrica e do cabo.
- **Certifique-se de que o cabo está colocado num local onde não possa ser pisado, possa causar tropeções ou esteja sujeito a danos ou tensão.**
- **Não utilize uma extensão, a menos que seja estritamente necessário.** O uso de uma extensão inadequada pode resultar num incêndio, choque eléctrico ou electrocussão.
- **Não coloque objectos sobre o carregador nem o coloque em cima de uma superfície macia que possa bloquear as entradas de ventilação e causar calor interno excessivo.** Coloque o carregador num local afastado de fontes de calor. O carregador é ventilado através de ranhuras na parte superior e inferior da estrutura.
- **Não utilize o carregador se o cabo ou a ficha estiverem danificados**—substitua-os de imediato.
- **Não utilize o carregador se tiver sofrido um golpe brusco, se o deixar cair ou se ficar de algum modo danificado.** Leve-o para um centro de assistência autorizado.
- **Não desmonte o carregador; leve-o para um centro de assistência autorizado, no caso de ser necessário assistência ou reparação.** Uma nova montagem incorrecta pode resultar em choque eléctrico, electrocussão ou incêndio.
- Se o cabo de alimentação ficar danificado, deve enviá-lo de imediato para o fabricante, agente de assistência ou um responsável devidamente qualificado para que possa ser substituído, de modo a evitar qualquer situação de perigo.
- **Desligue o carregador da tomada antes de proceder a qualquer trabalho de limpeza.** Isto reduz o risco de choque eléctrico. A remoção da bateria não reduz este tipo de risco.

- **NUNCA** tente ligar 2 carregadores ao mesmo tempo.
- **O carregador foi concebido para funcionar com uma potência eléctrica doméstica padrão de 230 V. Não tente utilizá-lo com qualquer outro tipo de tensão. Isto não se aplica ao carregador do automóvel.**

Carregar uma bateria (Fig. B)

1. Ligue o carregador numa tomada adequada antes de inserir a pilha.
2. Insira a bateria **12** no carregador, certificando-se de que fica totalmente encaixada no carregador. O indicador luminoso vermelho (de carga) pisca repetidamente, indicando que o processo de carga foi iniciado.
3. A conclusão do processo de carga é indicado pelo indicador luminoso vermelho, que permanece ligado de maneira contínua. A bateria fica totalmente carregada e pode ser utilizada nesta altura ou pode deixá-la no carregador. Para retirar a bateria do carregador, prima o botão de libertação na bateria **13**.

NOTA: Para assegurar o máximo desempenho e vida útil das baterias de iões de lítio, carregue a bateria totalmente antes de utilizar o produto pela primeira vez.

Funcionamento do carregador

Consulte os indicadores abaixo para saber qual é o estado do processo de carga da bateria.

Indicadores de carga	
	em carga
	totalmente carregada
	retardação de calor/frio da bateria*

*O indicador luminoso vermelho continua a piscar, mas acende-se um indicador luminoso amarelo durante esta operação.

Quando a bateria atingir a temperatura adequada, o indicador luminoso amarelo desliga-se e o carregador continua o processo de carga.

O(s) carregador(es) compatível(is) não carrega uma bateria defeituosa. O carregador indica que a bateria está defeituosa ao não acender-se.

NOTA: isto pode também indicar que se trata de um problema no carregador.

Se o carregador indicar uma falha, leve o carregador e a bateria um centro de assistência autorizado para que sejam submetidos a um teste.

Retardação de calor/frio

Quando o carregador detecta que uma bateria está demasiado quente ou fria, inicia automaticamente a retardação de calor/frio, interrompendo o processo de carga até a bateria atingir a temperatura adequada. Em seguida, o carregador muda automaticamente para o modo de carga. Esta função assegura a duração máxima da bateria.

Uma bateria fria fica carregada a uma velocidade mais lenta do que uma bateria quente. A bateria irá carregar a essa taxa mais

lenta durante todo o ciclo de carga e não recupera a taxa de carga máxima, mesmo que a bateria aqueça.

O carregador DCB118 está equipado com uma ventoinha interna para arrefecer a bateria. A ventoinha liga-se automaticamente quando a ventoinha tem de ser arrefecida. Nunca utilize o carregador se a ventoinha não funcionar correctamente ou se as aberturas de ventilação estiverem obstruídas. Não permita a entrada de objectos estranhos no interior do carregador.

Sistema de protecção electrónica

As baterias de iões de lítio XR foram concebidas com um Sistema de protecção electrónica que protege a bateria contra sobrecarga, sobreaquecimento ou descarga profunda.

A ferramenta desliga-se automaticamente se o Sistema de protecção electrónica for activado. Se isto ocorrer, coloque a bateria de iões de lítio no carregador até ficar totalmente carregada.

Montagem na parede

Estes carregadores foram concebidos para montagem na parede ou para serem colocados numa mesa ou numa superfície de trabalho. Se forem montados numa parede, coloque o carregador perto de uma tomada eléctrica e afastado de cantos ou outras obstruções que possam impedir a circulação de ar. Utilize a parte de trás do carregador como base para a fixação dos parafusos de montagem na parede. Monte o carregador com firmeza com parafusos de placa de gesso (adquiridos em separado) a uma distância de pelo menos 25,4 mm com uma cabeça do parafuso com 7–9 mm de diâmetro, aparafusado em madeira a uma profundidade ideal de cerca de 5,5 mm do parafuso exposto. Alinhe as ranhuras na parte de trás do carregador com os parafusos expostos e insira-os por completo nas ranhuras.

Instruções de limpeza do carregador



ATENÇÃO: perigo de choque. Desligue o carregador da tomada de CA antes de proceder à limpeza. A sujidade e gordura podem ser removidas a partir do exterior do carregador com um pano ou uma escova suave não metálica. Não utilize água ou outros produtos de limpeza. Nunca deixe entrar qualquer líquido dentro da ferramenta. Da mesma forma, nunca mergulhe qualquer peça da ferramenta num líquido.

Baterias

Instruções de segurança importantes para todas as baterias

Ao encomendar baterias sobresselentes, certifique-se de que inclui a referência do catálogo e a voltagem.

A bateria não irá estar totalmente carregada quando a retirar da embalagem pela primeira vez. Antes de utilizar a bateria e o carregador, leia as instruções de segurança abaixo. Em seguida, siga os procedimentos de carregamento indicados nas instruções.

LEIA TODAS AS INSTRUÇÕES

- **Não carregue ou utilize baterias em ambientes explosivos, como, por exemplo, na presença de líquidos, gases ou poeiras inflamáveis.** A colocação ou remoção da bateria do carregador pode inflamar as poeiras ou os fumos.
- **Nunca force a entrada da bateria no carregador. Nunca modifique a bateria de modo a encaixá-la num carregador não compatível, porque pode romper, causando lesões pessoais graves.**
- Carregue as baterias apenas em carregadores DEWALT.
- **NÃO** salpique nem coloque a bateria dentro de água ou de outros líquidos.
- **Não armazene ou utilize a ferramenta e a bateria em locais onde a temperatura pode ser inferior a 4 °C (34 °F) (como, por exemplo, barracões ou edifícios metálicos durante o Inverno) ou que atinjam ou excedam 40 °C (104 °F) (por exemplo, barracões ou edifícios metálicos durante o Verão).**
- **Não incinere a bateria, mesmo se esta estiver gravemente danificada ou completamente esgotada.** A bateria pode explodir se for exposta a uma chama. São produzidos vapores e materiais tóxicos quando as baterias de iões de lítio são queimadas.
- **Se o conteúdo da bateria entrar em contacto com a sua pele, lave imediatamente a área afectada com sabão suave e água.** Se o líquido da bateria entrar em contacto com os seus olhos, passe-os (abertos) por água durante 15 minutos ou até a irritação passar. Se for necessária assistência médica, o electrólito da bateria é composto por uma mistura de carbonatos orgânicos líquidos e sais de lítio.
- **O conteúdo das células de uma bateria aberta poderá causar irritação respiratória.** Respire ar fresco. Se os sintomas persistirem, procure assistência médica.



ATENÇÃO: risco de queimadura. O líquido da bateria poderá ser inflamável se for exposto a faíscas ou a uma chama.



ATENÇÃO: nunca tente abrir a bateria, seja qual for o motivo. Se a bateria estiver rachada ou danificada, não a insira no carregador. Não esmague, deixe cair nem danifique a bateria. Não utilize uma bateria ou um carregador que tenha sofrido um golpe brusco, uma queda, atropelamento ou danificada de algum modo (por exemplo, perfurada por um prego, atingida com um martelo ou pisada). Pode ocorrer um choque eléctrico ou electrocussão. As baterias danificadas devem ser devolvidas ao centro de assistência para reciclagem.



ATENÇÃO: perigo de incêndio. Quando armazenar ou transportar a bateria, não deixe que objectos metálicos entrem em contacto com os terminais expostos da bateria. Por exemplo, não coloque a bateria dentro de aventais, bolsos, caixas de ferramentas, caixas de kits de produtos, gavetas, etc., com pregos soltos, parafusos, chaves, etc.



CUIDADO: quando não utilizar a ferramenta, deve colocá-la de lado numa superfície estável, de modo a que ninguém tropece nem sofra uma queda. Algumas

ferramentas com baterias grandes ficam na vertical dentro da bateria, mas podem ser facilmente derrubadas.

Transporte



ATENÇÃO: Perigo de incêndio. O transporte das pilhas pode dar origem a um incêndio se os terminais da pilha entrarem em contacto inadvertidamente com os materiais condutores. Quando transportar as pilhas, certifique-se de que os terminais da pilha estão protegidos e devidamente isolados de materiais que possam entrar em contacto com eles e causar um curto-circuito.

NOTA: As baterias de iões de lítio não devem ser colocadas em bagagem despachada.

As pilhas da DEWALT estão em conformidade com todas as regulamentações de expedição aplicáveis, de acordo com os padrões jurídicos e de indústria, que incluem as Recomendações da ONU sobre o transporte de mercadorias perigosas; disposições relativas a mercadorias perigosas da Associação do Transporte Aéreo Internacional (IATA), Regulamentações do código marítimo internacional para o transporte de mercadorias perigosas (IMDG) e o Acordo europeu relativo ao transporte rodoviário internacional de mercadorias perigosas (ADR). As pilhas de iões de lítio foram testadas de acordo com a secção 38,3 das Recomendações da ONU no que respeita ao Transporte de Mercadorias Perigosas: Manual de Ensaios e Critérios.

Na maioria dos casos, o envio de uma bateria DEWALT não terá de ser classificado como Material perigoso de Classe 9 totalmente regulado. Em geral, apenas os envios que contenham uma bateria de iões de lítio com uma taxa energética superior a 100 watt-horas (Wh) serão enviados como Classe 9 totalmente regulada. Todas as baterias de iões de lítio têm uma classificação de watt-horas assinalada na bateria. Além disso, devido às complexidades de regulamentação, a DEWALT não recomenda o envio de baterias de iões de lítio por transporte aéreo, independentemente da classificação de watt-horas. O envio de ferramentas com baterias (conjunto) enviado por transporte aéreo será isento se a classificação de watt-horas da bateria não for superior a 100 watts-horas.

Independentemente de uma expedição ser considerada isenta ou totalmente regulamentada, é da responsabilidade do expedidor consultar as mais recentes regulamentações para a embalagem, etiquetagem/marcação e exigências de documentação.

As informações indicadas nesta secção do manual são fornecidas de boa fé e acredita-se que são precisas aquando da elaboração do documento. No entanto, não é fornecida qualquer garantia, expressa ou implícita. É da responsabilidade do comprador garantir que as respectivas actividades estão em conformidade com as regulamentações aplicáveis.

Transportar a bateria FLEXVOLT™

A bateria DEWALT FLEXVOLT™ tem dois modos: **Utilização e transporte.**

Modo de utilização: Quando a bateria FLEXVOLT™ não está instalada ou está instalada num equipamento DEWALT de 18 V, funciona como uma bateria de 18 V. Quando a bateria FLEXVOLT™ está instalada num equipamento de 54 V ou de

108 V (duas baterias de 54 V), funciona como uma bateria de 54 V.

Modo de transporte: Quando a tampa está montada na bateria FLEXVOLT™, isso significa que a bateria está no modo de transporte. Mantenha a tampa colocada quando transportar a bateria.

No modo Transporte, os conjuntos de células são desligados electricamente da bateria, o que dá origem a 3 baterias com uma capacidade nominal de watt-hora (Wh) mais reduzida, em comparação com 1 bateria com uma capacidade nominal de watt-hora. Esta capacidade superior de 3 baterias com uma capacidade nominal de watt-hora mais reduzida pode isentar a bateria de determinadas regras de transporte impostas às baterias de watt-hora de maior capacidade.

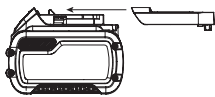

Por exemplo, a classificação de Wh (watt-hora) de transporte pode indicar 3 x 36 Wh, o que significa 3 pilhas de 36 Wh cada.

Exemplo de marca de etiqueta de utilização e transporte



A classificação de Wh de utilização pode indicar 108 Wh (é necessário utilizar 1 pilha).

Recomendações de armazenamento

1. O melhor local de armazenamento será um local fresco e seco, afastado da luz directa do sol e de fontes de calor ou de frio. Para obter o máximo desempenho e a maior vida útil possíveis das baterias, guarde-as à temperatura ambiente quando não estiverem a ser utilizadas.
2. Para um armazenamento prolongado, é recomendável armazenar a bateria totalmente carregada num local fresco, seco e afastado do carregador para obter os melhores resultados.

NOTA: as baterias não devem ser armazenadas totalmente sem carga. É necessário recarregar a bateria antes de a utilizar.

Etiquetas no carregador e na bateria

Além dos símbolos indicados neste manual, os rótulos no carregador e na bateria podem apresentar os seguintes símbolos:



Leia o manual de instruções antes de utilizar este equipamento.



Consulte os **Dados técnicos** para ficar a saber o tempo de carregamento.



Não toque nos contactos com objectos condutores.



Não carregue baterias danificadas.



Não exponha o equipamento à água.



Mande substituir imediatamente quaisquer cabos danificados.



Carregue a bateria apenas com uma temperatura ambiente entre 4 °C e 40 °C.



Apenas para uso dentro de casa.



LI-ION

Desfaça-se da bateria de uma forma ambientalmente responsável.



Carregue as baterias da DEWALT apenas com os carregadores DEWALT concebidos para o efeito. O carregamento de baterias que não sejam as baterias específicas DEWALT com um carregador da DEWALT pode fazer com que rebentem ou dar origem a situações de perigo.



Não queime a bateria.



UTILIZAÇÃO (sem bolsa de transporte). Exemplo: a classificação de Wh indica 108 Wh (1 pilha com 108 Wh).



TRANSPORTE (com bolsa de transporte incorporada). Exemplo: a classificação de Wh indica 3 x 36 Wh (3 pilhas de 36 Wh).

Tipo de bateria

Os modelos DCMST561 e utilizam uma pilha de 18 volts. Podem ser utilizadas as seguintes baterias: DCB181, DCB182, DCB183, DCB183B, DCB184, DCB184B, DCB185, DCB187, DCB189, DCB546, DCB547, DCB548. Consulte os **Dados técnicos** para obter mais informações.

Conteúdo da embalagem

A embalagem contém:

- 1 Aparador com fio
- 1 Punho auxiliar
- 1 Bateria (DCB184-XJ)
- 1 Carregador (DCB115-QW)
- 1 Manual de instruções

NOTA: As baterias, carregadores e caixas de transporte não são incluídas com os modelos N. As baterias e carregadores não são fornecidas com os modelos NT. Os modelos B incluem baterias com Bluetooth®.

NOTA: A marca e os logótipos Bluetooth® são marcas registadas propriedade da Bluetooth®, SIG, Inc. e qualquer utilização de tais marcas da DEWALT é efectuada mediante licença. Outras marcas ou nomes comerciais são propriedade dos respectivos proprietários.

- Verifique se a ferramenta, as peças ou os acessórios foram danificados durante o transporte.
- Leve o tempo necessário para ler atentamente e compreender todas as instruções neste manual antes de utilizar o equipamento.

Símbolos na ferramenta

A ferramenta apresenta os seguintes símbolos:



Leia o manual de instruções antes de utilizar este equipamento.



Use protecção auditiva.



Use protecção ocular.



Não exponha a ferramenta à chuva ou humidade elevada, nem a deixe no exterior.



Desligue a ferramenta. Antes de ser realizada qualquer operação de manutenção na ferramenta, remova a bateria da ferramenta.



Mantenha os transeuntes afastados.



Potência sonora garantida pela directiva 2000/14/CE.

Posição do Código de data (Fig. A)

O código de data **17**, o qual também inclui o ano de fabrico, está impresso na superfície do equipamento.

Exemplo:

2019 XX XX
Ano de fabrico

Descrição (Fig. A)

ATENÇÃO: Nunca modifique a ferramenta eléctrica nem qualquer um dos seus componentes. Tal poderia resultar em danos ou ferimentos.

- | | |
|---|-------------------------------------|
| 1 Gatilho de velocidade variável | 9 Protecção |
| 2 Alavanca de desbloqueio | 10 Compartimento do cilindro |
| 3 Interruptor de controlo de velocidade | 11 Compartimento da bateria |
| 4 Punho auxiliar | 12 Bateria |
| 5 Compartimento do motor | 13 Patilha de libertação da bateria |
| 6 Alavanca de bloqueio | 14 Punho |
| 7 Trinco da haste | 15 Haste superior |
| 8 Fixação da haste | 16 Haste inferior |

Uso pretendido

Este aparador com fio foi concebido para aplicações profissionais de corte. Este equipamento não é um aparador de bermas e não foi concebido para aparar bermas.

NÃO UTILIZE a ferramenta em ambientes húmidos ou na presença de gases ou líquidos inflamáveis.

NÃO permita que crianças entrem em contacto com a ferramenta. É necessária supervisão se estas ferramentas forem manuseadas por utilizadores inexperientes.

- Este produto não deve ser utilizado por pessoas (incluindo crianças) que sofram de capacidades físicas, sensoriais ou mentais reduzidas, falta de experiência ou conhecimentos, a menos que estejam acompanhados por uma pessoa que se responsabilize pela sua segurança. As crianças nunca devem ficar sozinhas com este produto.

MONTAGEM E AJUSTES

ATENÇÃO: para reduzir o risco de ferimentos graves, desligue a ferramenta e retire a bateria antes de efectuar quaisquer ajustes ou de retirar/instalar dispositivos complementares ou acessórios. Um accionamento accidental da ferramenta pode causar ferimentos.

ATENÇÃO: utilize apenas baterias e carregadores DEWALT.

Inserir e retirar a bateria da ferramenta (Fig. B)

NOTA: para obter os melhores resultados, certifique-se de que a bateria **12** está totalmente carregada antes de a utilizar.

Instalar a bateria na pega da ferramenta

- Alinhe a bateria **12** com as calhas que se encontram dentro da pega da ferramenta (Fig. B).
- Faça-a deslizar para dentro da pega até a bateria ficar totalmente encaixada na ferramenta e certifique-se de que não se solta.

Retirar a bateria da ferramenta

- Prima a patilha de libertação da bateria **13** e puxe a bateria com firmeza para fora da pega da ferramenta.
- Insira a bateria no carregador, tal como descrito na secção do carregador indicada neste manual.

Baterias para o indicador do nível de combustível (Fig. B)

Algumas baterias DEWALT incluem um indicador de nível de combustível, composto por três indicadores luminosos LED verdes que indicam o nível de carga restante na bateria.

Para activar o indicador do nível de combustível, prima e mantenha premido o botão do indicador do nível de combustível **7**. Uma combinação dos três indicadores luminosos LED verdes acende-se, indicando o nível da carga restante. Se o nível da carga na bateria for inferior ao limite utilizável, o indicador do nível de combustível não se acende e é necessário voltar a carregar a bateria.

NOTA: o indicador do nível de combustível é apenas uma indicação da carga restante na bateria. Não indica o funcionamento da ferramenta e está sujeito a variações, com base nos componentes do produto, temperatura e aplicação do utilizador final.

Esticar e dobrar a haste (Fig. A, C, P)

⚠ ATENÇÃO: para reduzir o risco de ferimentos, não utilize a unidade quando estiver dobrada. A unidade deve estar totalmente esticada e a fixação da haste presa antes de inserir a bateria. Retire a bateria antes de dobrar a unidade. Dobre a unidade por completo até bloquear no respectivo local.

1. Para bloquear a haste na posição de utilização recta, verifique primeiro se a bateria foi removida. Em seguida, rode para cima a alavanca de bloqueio **6** rode o trinco da haste **7** para a frente e coloque a fixação da haste **8** sobre o linguete de fixação **20**. Rode o trinco da haste **7** para trás até encaixar com firmeza na respectiva posição. Verifique a alavanca de bloqueio para garantir que está devidamente bloqueado no respectivo local.
2. Para dobrar a haste para armazenamento ou transporte, verifique primeiro se a bateria foi removida. Em seguida, rode a alavanca de bloqueio para cima **6**, rode o trinco da haste **7** para a frente e levante a fixação da haste **8** para cima e sobre o trinco da haste **20**. Dobre a haste por completo até a protecção **9** encaixar em segurança sobre a parte de trás do compartimento da bateria **11**.

Fixar o punho auxiliar (Fig. A, D)

1. Coloque o punho auxiliar **4** por cima da base do punho **23** de modo a que a haste superior do aparador **15** fique colocada entre ambos.
2. Fixe o punho auxiliar e faça deslizar os parafusos do punho **24** no punho a partir da parte superior, apertando-os na base do punho.
3. Aperte os parafusos do punho com a chave hexagonal fornecida. Certifique-se de que o punho está encaixado com firmeza.

Montagem da protecção (Fig. E, F)

⚠ ATENÇÃO: nunca retire a protecção. Tal poderia resultar em danos ou ferimentos.

⚠ ATENÇÃO: NUNCA UTILIZE O EQUIPAMENTO SEM A PROTECÇÃO DEVIDAMENTE INSTALADA. A protecção deve estar sempre instalada no equipamento para proteger o utilizador.

1. Monte a protecção **9** no compartimento do motor **5**.
2. Com uma chave de parafusos de cabeça cruzada, insira os quatro parafusos de protecção **21** e aperte-os com firmeza.

FUNCIONAMENTO

Instruções de utilização

⚠ ATENÇÃO: cumpra sempre as instruções de segurança e os regulamentos aplicáveis.

⚠ ATENÇÃO: para reduzir o risco de ferimentos graves, desligue a ferramenta e retire a bateria antes de efectuar quaisquer ajustes ou de retirar/instalar dispositivos complementares ou acessórios. Um accionamento acidental da ferramenta pode causar ferimentos.

Posição correcta das mãos (Fig. G)

⚠ ATENÇÃO: para reduzir o risco de ferimentos graves, utilize **SEMPRE** a ferramenta com as suas mãos na posição correcta (exemplificada na figura).

⚠ ATENÇÃO: para reduzir o risco de ferimentos graves, segure **SEMPRE** a ferramenta com segurança, antecipando uma reacção súbita por parte da mesma.

A posição correcta das mãos requer a colocação de uma mão na pega principal **14** e a outra na pega auxiliar **4**.

Ligar e desligar o aparador (Fig. A)

Para ligar o equipamento, aperte o botão de desbloqueio **2** e depois o gatilho de velocidade variável **1**. Para desligar o equipamento, liberte o gatilho de velocidade variável, e o botão de desbloqueio.

⚠ ATENÇÃO: nunca tente bloquear o interruptor na posição de ligado.

Botão de controlo de velocidade (Fig. A)

Este aparador com fio permite-lhe utilizar a ferramenta a uma velocidade mais eficiente para prolongar o tempo de funcionamento para tarefas mais prolongadas ou acelerar a velocidade do aparador para um corte de elevado desempenho.

Para prolongar o período de funcionamento, empurre o botão de controlo de velocidade **3** para a frente na direcção do punho auxiliar **4** para a posição "LO". Este modo é mais adequado para projectos maiores que demoram mais tempo a serem concluídos.

Para acelerar o aparador, puxe o botão de controlo de velocidade para trás na direcção do compartimento da bateria **11** para a posição "HI". Este modo é mais adequado para cortar ervas de crescimento mais rápido e para aplicações que requerem RPM mais elevadas.

NOTA: No modo "HI", o tempo de funcionamento diminui, em comparação quando o aparador está no modo de tempo de funcionamento "LO".

Aparar (Fig. H, I)

Mantenha uma distância mínima de 610 mm entre a protecção e os seus pés, como indicado na Figura H.

Com o aparador ligado, regule o ângulo e faça-o oscilar de um lado para o outro como demonstrado na Figura I.

⚠ ATENÇÃO: mantenha o fio rotativo mais ou menos paralelo ao solo (a inclinação não deve ser superior a 30 graus). Este aparador não é um aparador de cantos. NÃO INCLINE o aparador para que o fio comece a girar a um ângulo recto em relação ao solo. Os resíduos projectados podem causar ferimentos graves.

Avanço da linha do aparador de avanço rápido

O aparador utiliza um fio de nylon de 2,0 mm de diâmetro. A linha de corte apresenta um desgaste mais rápido e tem de ser substituída se o corte for efectuado ao longo de passeios ou outras superfícies abrasivas ou se cortar ervas mais resistentes.

Ao utilizar o aparador, o comprimento do fio diminui com o desgaste. Bata suavemente com o aparador no chão à velocidade normal para alimentar a linha.

NOTA: O fio de nylon esticado para além de uma largura de 360 mm afecta o desempenho, o tempo de funcionamento e a vida útil do aparador porque pode danificar o motor. Se o fizer, pode anular a garantia.

Ajuda para cortar pontas

- Utilize a ponta do fio para fazer o corte. Não force a parte superior do fio na direcção da relva que pretende cortar.
- Os arames e as vedações causam um desgaste adicional do fio, podendo até parti-lo. As paredes de pedra e de tijolo, parapeitos e madeira podem desgastar o fio rapidamente.
- Não permita que a tampa do cilindro arraste no chão ou noutras superfícies.
- Se o material que pretende cortar for comprido, faça o corte de cima para baixo e não o faça a uma altura superior a 300 mm.
- Mantenha o aparador inclinado para a área que pretende cortar. Esta é a melhor área de corte.
- O aparador corta quando atravessa a unidade da esquerda para a direita. Deste modo, não são projectadas aparas para o utilizador.
- Evite cortar árvores e arbustos. O fio pode danificar facilmente cascas de árvore, madeira com cercaduras, revestimentos exteriores e postes de cercas.

MANUTENÇÃO

A ferramenta eléctrica da DEWALT foi concebida para funcionar durante um longo período de tempo com uma manutenção mínima. Uma utilização continuamente satisfatória depende de uma manutenção apropriada da ferramenta e de uma limpeza regular.

 **ATENÇÃO:** para reduzir o risco de ferimentos graves, desligue o equipamento e retire a bateria antes de efectuar quaisquer ajustes ou de retirar/instalar dispositivos complementares ou acessórios. Um arranque acidental pode causar ferimentos.

O carregador e a bateria não são passíveis de reparação.

Tratamento de manutenção (Fig. J)

- Mantenha as aberturas de entrada de ar **30** limpas para evitar sobreaquecimento (Fig. J).
- A linha do aparador pode secar com o tempo. Para manter a linha em óptimas condições, guarde a linha restante num saco de plástico e selado com uma colher de água.
- As peças de plástico podem ser limpas com sabão suave e um pano húmido.
- O sistema de corte da linha na extremidade da protecção pode ser rombo com o tempo. É recomendável que afie de novo a lâmina com uma lima. O sistema de corte da linha na extremidade da protecção pode ficar rombo com o tempo. É recomendável que afie de novo a lâmina com uma lima.





Lubrificação

A sua ferramenta eléctrica não necessita de lubrificação adicional.



Limpeza

 **ATENÇÃO:** retire os detritos e as partículas da caixa da unidade com ar comprimido seco sempre que houver uma acumulação de detritos dentro das aberturas de ventilação e à volta das mesmas. Use uma protecção ocular e uma máscara contra o pó aprovadas ao efectuar este procedimento.

 **ATENÇÃO:** nunca utilize dissolventes ou outros químicos abrasivos para limpar as peças não metálicas da ferramenta. Estes químicos poderão enfraquecer os materiais utilizados nestas peças. Utilize um pano humedecido apenas com água e sabão suave. Nunca deixe entrar qualquer líquido para dentro da ferramenta. Da mesma forma, nunca mergulhe qualquer peça da ferramenta num líquido.

Acessórios opcionais

 **ATENÇÃO:** uma vez que apenas foram testados com este produto os acessórios disponibilizados pela DEWALT, a utilização de outros acessórios com esta ferramenta poderá ser perigosa. Para reduzir o risco de ferimentos, apenas deverão ser utilizados acessórios recomendados pela DEWALT com este produto.

Consulte o seu revendedor para obter mais informações sobre os acessórios apropriados.

 **ATENÇÃO:** para reduzir o risco de ferimentos graves, desligue o equipamento e retire a bateria antes de efectuar quaisquer regulações ou de retirar/instalar dispositivos complementares ou acessórios.

 **ATENÇÃO:** a utilização de qualquer acessório não recomendado pela DEWALT para utilização com este equipamento pode ser perigosa.

 **ATENÇÃO:** não utilize lâminas ou qualquer acessório ou dispositivo complementar que não seja recomendado pela DEWALT neste aparador. Podem ocorrer ferimentos graves ou danos materiais.

Utilize a linha sobresselente da DEWALT, modelo n.º DWO1DT801 ou DWO1DT802.

Quando substituir a linha, utilize apenas uma linha com 2,0 mm de diâmetro (é recomendável utilizar os modelos n.º DT20650 e DT20651). Outros tamanhos podem afectar o desempenho ou causar danos no aparador.

Recarregar a linha de corte (Fig. K–M)



ATENÇÃO: para reduzir o risco de ferimentos graves, desligue a unidade e retire a bateria antes de efectuar quaisquer regulações ou de retirar/installar dispositivos complementares ou acessórios, quando substituir a linha ou antes de proceder à limpeza. Um arranque acidental pode causar ferimentos.



CUIDADO: utilize apenas cilindros e linha sobresselentes da DEWALT. A utilização de linhas de outros fabricantes pode reduzir o desempenho, causar danos no aparador ou ferimentos.

O aparador utiliza linhas de 2,0 mm de diâmetro com uma forma espiral e arestas redondas macias. Não utilize linhas com outro tamanho. Isto pode deteriorar o desempenho, causar danos na unidade ou ferimentos.



CUIDADO: para evitar danos no equipamento se a linha de corte ultrapassar a lâmina de corte, corte-a para que chegue apenas até à lâmina.

Utilize apenas linhas sobresselentes da DEWALT.

1. Retire a bateria.
2. Corte um máximo de 6 m de comprimento da linha do aparador de 2,0 mm.
3. Alinhe os olhais do compartimento do cilindro 26 com a seta 27 na tampa de fixação do cilindro 29, como indicado na Figura K.
4. Passe uma extremidade da linha do aparador através de um olhal. Oriente a linha através do segundo olhal e continue a puxar a linha até o comprimento do fio ser igual em ambos os lados do compartimento do cilindro, como indicado na Figura L.
5. Fixe a tampa do cilindro com uma mão para impedir que se desloque. Com a outra mão, enrole o fio no cilindro, rodando a tampa de fixação do cilindro para a esquerda. Continue a enrolar até permanecer 130 mm do fio em cada lado do compartimento do cilindro.

Voltar a colocar a caixa do cilindro (Fig. A, N)

1. Rode a caixa do cilindro 10 até o orifício 31 no prato do veio ficar alinhado com a ranhura 32 no compartimento do motor. Insira uma chave de fendas na ranhura e no orifício para impedir a rotação do veio.
2. Desaperte e retire o compartimento do cilindro, rodando a tampa de fixação do cilindro 29 para a direita.
NOTA: Não rode o compartimento do cilindro para tentar retirar o compartimento 10.
3. Retire a placa do veio 34 antes de instalar um novo cilindro. Remova a sujidade e relva do compartimento do motor e da placa do veio.
4. Instale a placa do veio 34 no veio 33, para que a porca de fixação com forma em D dupla encaixe na base da placa do veio.
5. Alinhe o orifício da placa do veio e a ranhura, insira de novo a chave de fendas no orifício e enrosque a nova caixa do cilindro para a esquerda. Aperte com firmeza o novo compartimento do cilindro no veio 33:

Substituir a protecção (Fig. O)



ATENÇÃO: nunca utilize o equipamento sem a protecção devidamente instalada.

1. Retire os quatro parafusos de protecção 21.
2. Fixe a nova protecção, como descrito na secção *Montagem da protecção*.

Dobrar para armazenamento ou transporte (Fig. P)

O aparador com fio pode ser dobrado para armazenamento ou transporte. Para colocar o aparador com fio na posição dobrada, consulte *Esticar e dobrar a haste*.

Proteger o meio ambiente



Recolha separada. Os produtos e baterias indicados com este símbolo não devem ser eliminados em conjunto com resíduos domésticos comuns.

Os produtos e as baterias contêm materiais que podem ser recuperados ou reciclados, o que reduz a procura de matérias-primas. Recicle o equipamento eléctrico de acordo com as disposições locais. Estão disponíveis mais informações em www.2helpU.com.

Bateria recarregável

Esta bateria de longa duração tem de ser recarregada quando deixar de produzir energia suficiente nas tarefas que anteriormente eram realizadas com facilidade. No fim da sua vida útil, elimine-a com o devido respeito pelo meio ambiente:

- Descarregue completamente a bateria e em seguida retire-a da ferramenta.
- As baterias de iões de lítio são recicláveis. Entregue-as ao seu fornecedor ou coloque-as num ecoponto. As baterias recolhidas serão recicladas ou eliminadas correctamente.

RUOHOTRIMMERI

DCMST561

Onnittelut!

Olet valinnut DEWALT-työkalun. Monien vuosien kokemus, huolellinen tuotekehitys ja innovaatiot tekevät DEWALT-työkaluista luotettavia kumppaneita ammattilaisille.

Tekniset tiedoissa

		DCMST561
Jännite	V _{DC}	18
Tyyppi		1
Akkutyyppe		Litiumioni
Antoteho	W	400
kierrosta minuutissa		0–4600/ 0–6000
Leikkualueen mitat	mm	360
Käyttöalue	cm	36
Paino (ilman akkua)	kg	3,6
Ääni- ja värinäarvot (triakiaalinen vektorisumma) standardin EN50636-2-91:2014 mukaisesti		
L _{PA} (äänenpainetaso)	dB(A)	79,5
L _{WA} (äänitehotaso)	dB(A)	93
K (määritetty äänitason epävarmuus)	dB(A)	3
Tärinäpäästöarvo a _H =		
	m/s ²	3,5
Epävarmuus K =		
	m/s ²	1,5

Tässä käyttöohjeessa ilmoitetut värinä- ja/tai äänitasot on mitattu standardin EN50636-2-100 mukaisesti. Niitä voidaan käyttää verrattaessa työkaluja keskenään. Sitä voidaan käyttää arvioitaessa altistumista.



VAROITUS: Ilmoitetut värinä- ja/tai äänitasot esiintyvät käytettäessä työkalua sen varsinaiseen käyttötarkoitukseen. Värinä- ja/tai äänitasot voivat vaihdella, jos työkalua käytetään johonkin muuhun tarkoitukseen, siihen on kiinnitetty muita lisävarusteita tai sitä on hoidettu huonosti. Tämä voi vaikuttaa merkittävästi altistumiseen imuria käytettäessä.

Tärinälle ja/tai äänelle altistumisen tason arvioinnissa tulee myös ottaa huomioon ne ajat, jolloin työkalusta katkaistaan virta tai se toimii tyhjäkäynnillä. Tämä voi vähentää merkittävästi altistumistasoa työkalua käytettäessä.

Työkalun käyttäjän altistumista värinälle ja/tai äänelle voidaan vähentää merkittävästi pitämällä työkalu ja sen varusteet kunnossa, pitämällä kädet lämpiminä (värinä varten) ja kiinnittämällä huomiota työn jaksottamiseen.

EY-vaatimustenmukaisuusvakuutus

Konedirektiivi



Ruohotrimmeri DCMST561

DEWALT vakuuttaa, että osiossa **Tekniset tiedot** kuvatut tuotteet täyttävät seuraavat määräykset:

2006/42/EY, EN60335-1-2012+A13:2017, EN50636-2-91:2014.

2000/14/EY, Nurmikkotrimmeri, L ≤ 50 cm, liite VI

DEKRA Certification B.V.

Meander 1051 / P.O. Box 5185

6825 MJ ARNHEM / 6802 ED ARNHEM, Netherlands

Ilmoitetun laitoksen tunnusno: 0344

Äänitehotaso mitattuna standardin 2000/14/EY mukaisesti (Artikla 12, liite III, L ≤ 50 cm=):

L_{WA} (mitattu ääniteho) 93 dB(A)

epävarmuus (K) = 3 dB(A)

L_{WA} (taattu ääniteho) 96 dB(A)

Nämä tuotteet täyttävät myös direktiivien 2014/30/EY ja 2011/65/EY vaatimukset. Saat lisätietoja ottamalla yhteyden DEWALTiin. Osoitteet näkyvät käyttöohjeen takasivulla.

Allekirjoittaja vastaa teknisistä tiedoista ja antaa tämän vakuutuksen DEWALTin puolesta.

Markus Rompel

Tekninen varatoimitusjohtaja, PTE-Europe

DEWALT, Richard-Klinger-Straße 11,

D-65510, Idstein, Saksa

11.07.2019



VAROITUS: Loukkaantumisriskin vähentämiseksi lue tämä käyttöohje.

Määritelmät: Turvallisuusohjeet

Alla näkyvät selitykset liittyvät turvallisuuteen. Lue käyttöohje ja kiinnitä huomiota näihin symboleihin.



VAARA: Ilmaisee, että on olemassa **hengen- tai vakavan henkilövahingon vaara**.



VAROITUS: Ilmoittaa, että on olemassa **hengen- tai vakavan vaaran mahdollisuus**.



HUOMIO: Tarkoittaa mahdollista vaaratilannetta. Ellei tilannetta korjata, saattaa aiheutua **lievä tai keskinkertainen loukkaantuminen**.

Akku				Laturit/Latausajat (minutteina)							
Kat. #	V _{DC}	Ah	Paino (kg)	DCB104	DCB107	DCB112	DCB113	DCB115	DCB118	DCB132	DCB119
DCB546	18/54	6,0/2,0	1,05	60	270	170	140	90	60	90	X
DCB547	18/54	9,0/3,0	1,46	75*	420	270	220	135*	75*	135*	X
DCB548	18/54	12,0/4,0	1,44	120	540	350	300	180	120	180	X
DCB181	18	1,5	0,35	22	70	45	35	22	22	22	45
DCB182	18	4,0	0,61	60/40**	185	120	100	60	60/40**	60	120
DCB183/B	18	2,0	0,40	30	90	60	50	30	30	30	60
DCB184/B	18	5,0	0,62	75/50**	240	150	120	75	75/50**	75	150
DCB185	18	1,3	0,35	22	60	40	30	22	22	22	X
DCB187	18	3,0	0,54	45	140	90	70	45	45	45	90
DCB189	18	4,0	0,54	60	185	120	100	60	60	60	120

*Päivämääräkoodi 201811475B tai myöhempi

**Päivämääräkoodi 201536 tai myöhempi

HUOMAUTUS: Viittaa menettelyyn, joka ei välttämättä aiheuta henkilövahinkoa mutta voi aiheuttaa omaisuusvahingon.



Sähköiskun vaara.



Tulipalon vaara.

Turvaohjeet



VAROITUS: Sähkölaitteita käytettäessä on aina noudatettava asianmukaisia turvaohjeita, jotta tulipalojen, sähköiskujen, henkilövahinkojen ja materiaali- tai vaurioiden riski olisi mahdollisimman pieni.



VAROITUS: Laitetta käytettäessä on noudatettava turvallisuusääntöjä. Lue tämä opas huolellisesti läpi ennen koneen käyttöä oman ja muiden turvallisuuden takia. Säilytä ohjeet myöhempää tarvetta varten.

- Lue nämä ohjeet huolellisesti ennen laitteen käyttöä.
- Käyttötarkoitus kuvataan tässä käyttöohjeessa. Muiden kuin tässä käyttöohjeessa suositeltujen lisävarusteiden tai -osien käyttö sekä laitteen käyttö muuhun kuin käyttöohjeessa suositeltuun tarkoitukseen voi aiheuttaa henkilövahingon vaaran.
- Säilytä nämä käyttöohje tulevaa tarvetta varten.

TÄRKEÄÄ: LUO HUOLELLISESTI ENNEN KÄYTTÖÄ SÄILYÄ TULEVIA KÄYTTÖKERTOJA VARTEN

Turvalliset käyttötoimenpiteet

Koulutus

- Lue ohjeet huolellisesti.** Tutustu ohjaimiin ja koneen oikeaoppiseen käyttöön.
- Älä koskaan anna lasten tai kenenkään, joka ei ole lukenut näitä ohjeita, käyttää laitetta.** Paikalliset määräykset voivat asettaa käyttäjän ikärajoituksia.
- Muista, että laitteen käyttäjä on vastuussa muille henkilöille tai omaisuudelle aiheutuneista onnettomuuksista tai vaaratilanteista.**

Valmistelut

- Tarkista kone aina ennen käyttöä vaurioiden, puuttuvien tai virheellisesti asetettujen suojiin tai suojuksien varalta.**
- Älä koskaan käytä laitetta muiden henkilöiden (erityisesti lapsien) tai eläinten läheisyydessä.**

Käyttäminen

- Käytä suojalaseja ja tukevia jalkineita aina koneen käytön aikana.**
- Vältä käyttämästä konetta epäsuotuisissa sääolosuhteissa, varsinkin silloin, kun on olemassa salamoinnin vaara.**
- Käytä laitetta vain päivänvalossa tai hyvin valaistulla alueella.**
- Älä koskaan käytä konetta, jos jokin suoja tai suojuus on vaurioitunut tai ei ole paikallaan.**
- Käynnistä moottori vasta silloin, kun kädet ja jalat ovat poissa leikkuupintojen tieltä.**
- Älä kurkottele ja säilytä aina hyvä tasapaino. Varmista aina hyvä jalansija kaltevilla alustalla. Kävele aina, älä koskaan juokse.**
- Irrota kone aina virtalähteestä (ts. irrota pistoke sähköverkosta, irrota poiskytkentälaitte tai irrotettava akku)**
 - aina kun kone jätetään ilman valvontaa
 - ennen kuin aloitat tukosten poistamisen
 - ennen koneen tarkistamista, puhdistamista tai käsittelyä
 - kun laitteella on osuttu johonkin vieraaseen kohteeseen
 - kun kone tärisee poikkeavalla tavalla.
- Pidä kädet ja jalat etäällä leikkuupinnoista.**
- Varmista aina, että ilmanvaihtoaukot ovat puhtaat.**

Huolto ja säilytys

- Irrota kone virtalähteestä (ts. irrota pistoke sähköverkosta, irrota poiskytkentälaitte**

- tai irrotettava akku) ennen huolto- tai puhdistustoimenpiteitä.**
- b) **Käytä ainoastaan valmistajan suosittelemia varaosia ja lisävarusteita.**
- c) **Tarkista ja huolla laite säännöllisesti.** Korjautu vioittunut laite vain valtuutetulla korjaajalla.
- d) **Säilytä konetta lasten ulottumattomissa, kun sitä ei käytetä.**

Ruohotrimmereiden lisäturvaohjeet



VAROITUS: Leikkausosat pyörivät edelleen moottorin sammuttamisen jälkeen.

- **Suojaa säätetäviä käyttämällä pitkiä housuja.**
- **Tarkista ennen laitteen käyttöä, ettei työskentelyalueella ole oksia, kiviä, metallilankaa tai muita esteitä.**
- **Käytä laitetta vain pystyasennossa, leikkuulanka kuvan mukaisesti lähellä maata.** Älä koskaan käynnistä laitetta missään muussa asennossa.
- **Liiku hitaasti, kun käytät laitetta.** Muista, että juuri leikattu ruoho on kosteaa ja liukasta.
- **Älä työskentele jyrkissä rinteissä.** Työskentele rinteiden korkeussuuntaan nähden poikittain, älä ylhäältä alas tai päinvastoin.
- **Älä koskaan kuljeta laitetta sora- tai hiekkateiden yli langan pyöriessä.**
- **Älä koskaan kosketa leikkuulankaa laitteen ollessa käynnissä.**
- **Älä laita laitetta maahan, ennen kuin leikkuulanka on täysin pysähtynyt.**
- **Käytä ainoastaan oikean tyyppistä leikkuulankaa.** Älä koskaan käytä metallista leikkuulankaa tai ongensiiamaa.
- **Älä koske langan leikkuuterään.**
- **Pidä kädet ja jalat poissa leikkuulangan tieltä etenkin, kun moottori käynnistetään.**
- **Tarkista laite kulumisen tai vaurioiden varalta ennen työn aloittamista ja iskujen jälkeen.** Korjaa puutteet ennen työn jatkamista.
- **Varo vahingoittamasta itseäsi leikkuulangan lyhentämiseen varustetulla laitteella.** Kun olet pidentänyt uutta leikkuulankaa, aseta laite aina takaisin normaaliin käyttöasentoon ennen käynnistämistä.
- **Jos laitetta käytetään lasten läheisyydessä, on oltava tarkkaavainen.**
- **Tätä laitetta ei ole tarkoitettu nuorten tai lihasvoimaltaan heikkojen henkilöiden käyttöön ilman valvontaa.**
- **Laitetta ei tule käyttää leluna.**
- **Soveltuu vain kuivaan käyttöympäristöön.** Älä anna laitteen kastua.
- **Älä upota laitetta veteen.**
- **Älä avaa laitteen koteloa.** Sen sisällä ei ole käyttäjän huollettavissa olevia osia

- **Älä käytä laitetta räjähdysalttiissa ympäristössä, jossa on syttyvää nestettä, kaasua tai pölyä.**
- **Kun laitetta säilytetään tai kuljetetaan ajoneuvossa, sijoita se tavaratilaan tai kiinnitä se pitävästi niin, ettei se matkan aikana pääse liikkumaan.**
- **Kun laitetta ei käytetä, säilytä sitä kuivassa, hyvin tuulettetussa paikassa poissa lasten ulottuvilta.**
- **Varmista, että lapset eivät pääse käsiksi laitteisiin.**

Muiden henkilöiden turvallisuus

- **Tätä laitetta ei ole tarkoitettu sellaisten henkilöiden (mukaan lukien lapset) käytettäväksi, joiden fyysiset, sensoriset tai henkiset kyvyt tai kokemus ja tietämys ovat rajalliset, ellei heidän turvallisuudestaan vastuussa oleva henkilö valvo tai ohjaa heitä laitteen käytössä.**
- **Lapsia on valvottava ja estettävä leikkimästä laitteella.**
- **Kun laitetta säilytetään tai kuljetetaan ajoneuvossa, sijoita se tavaratilaan tai kiinnitä se pitävästi niin, ettei se matkan aikana pääse liikkumaan.**
- **Kun laitetta ei käytetä, säilytä sitä kuivassa, hyvin tuulettetussa paikassa poissa lasten ulottuvilta.**
- **Varmista, että lapset eivät pääse käsiksi laitteisiin.**

Vaarat

Turvamääräysten noudattamisesta ja turvalaitteiden käyttämisestä huolimatta tiettyjä vaaroja ei voida välttää. Näitä ovat seuraavat:

- *Kuulon heikkeneminen.*
- *Lentävien kappaleiden aiheuttamat henkilövahingot.*
- *Käytön aikana kuumenevien varusteiden aiheuttamat palovammat.*
- *Pitkäaikaisen käyttämisen aiheuttamat henkilövahingot.*

SÄILYÄ NÄMÄ OHJEET

Latauslaitteet

DEWALT-laturit eivät vaadi säätöä ja niiden käyttö on suunniteltu mahdollisimman helpoksi.

Sähköturvallisuus

Sähkömoottori toimii vain yhdellä jännitteellä. Tarkista aina, että akun jännite vastaa laitteen tyyppikilpeen merkittyä jännitettä. Tarkista myös, että latauslaitteen jännite vastaa sähköverkon jännitettä.



Tämä DEWALT-latauslaite on kaksoiseristetty EN60335 -säästösten mukaisesti, joten maadoitusjohto ei tarvita.

Jos virtajohto vaurioituu, se on korvattava uudella johdolla, jonka voi hankkia DEWALTin huolto-organisaation kautta.

Jatkojohdon käyttäminen

Jatkojohtoa saa käyttää vain, jos se on ehdottoman välttämätöntä. Käytä latauslaitteen vaatimukset täyttävää hyväksyttyä jatkojohtoa. Lisätietoja on **Tekniset tiedoissa**. Johdinten pienin koko on 1 mm² ja suurin pituus 30 m. Jos käytät johtokelaa, kelaa johto aina kokonaan auki.

Tärkeitä turvallisuusohjeita latauslaitetta käytettäessä

SÄILYTÄ NÄMÄ OHJEET: Tämä ohjekirja sisältää tärkeitä turvallisuus- ja käyttöohjeita yhteensopiviin akkulatureihin (katso **Tekniset tiedoissa**).

- Lue kaikki laturin, akkuyksikön ja akkuyksikköä käyttävän tuotteen ohjeet ja varoitusmerkinät ennen laturin käyttöä.
- ⚡ **VAROITUS:** Sähköiskun vaara. Älä päästä nestettä laturin sisään. Se voi aiheuttaa sähköiskun.
- ⚠ **VAROITUS:** Suosittelemme vikavirtasuojalaitteen käyttöä, jonka vikavirtasuojan laukaisuvirta on enintään 30mA.
- 🔥 **HUOMIO:** Palovamman vaara. Loukkaantumisen riskin vähentämiseksi lataa vain ladattavia DEWALT-akkuja. Muun tyyppiset akut voivat haljeta ja aiheuttaa henkilövahingon ja vaurioita.
- ⚠ **HUOMIO:** Lapsia tulee valvoa ja varmistaa, että he eivät leiki laitteella.
- HUOMAUTUS:** Joissakin olosuhteissa vieras materiaali voi aiheuttaa oikosulkuja laturin sisällä oleviin suojaamattomiin latauskontakteihin laturin ollessa kytkettynä sähköverkkoon. Vieraat johtavat aineet, kuten teräsilla, alumiinifolio tai metallihiukkaskertymät, niihin kuitenkaan rajoittumatta, on pidettävä poissa laturin aukoista. Irrota laturi aina tehonsyötöstä, kun laturissa ei ole akkuja. Irrota laturi tehonsyötöstä ennen kuin yrität puhdistaa sitä.
- **ÄLÄ YRITÄ ladata akkuyksikköä millään muulla laturilla kuin tässä käyttöohjeessa mainituilla.** Laturi ja akkuyksikkö on suunniteltu erityisesti toimimaan yhdessä.
- **Näitä latureita ei ole tarkoitettu käytettäväksi mihinkään muuhun tarkoitukseen kuin ladattavien DEWALT-akkujen lataamiseen.** Muu voi aiheuttaa tulipalon tai jopa kuolettavan sähköiskun riskin.
- **Älä jätä laturia sateeseen tai lumeen.**
- **Vedä pistokkeesta äläkä johdosta, kun irrotat laturia verkkovirrasta.** Tämä vähentää pistokkeen ja sähköjohdon vahingoittumisen riskiä.
- **Varmista, että johto sijaitsee niin, että sen päälle ei astuta, siihen ei kompastu tai että siihen ei muuten kohdistu vaurioita tai rasitusta.**
- **Älä käytä jatkojohtoa ellei se ole ehdottoman välttämätöntä.** Jatkojohdon virheellinen käyttö voi aiheuttaa tulipalon tai jopa kuolettavan sähköiskun riskin.
- **Älä laita mitään esineitä laturin päälle tai laita laturia pehmeälle pinnalle, joka saattaa tukkia ilmanvaihtoaukot ja aiheuttaa liiallisen sisäisen lämmön.** Sijoita laturi pois lämpölähteiden läheltä. Laturi tuuletuu kotolon päällä ja pohjassa olevien aukkojen kautta.
- **Älä käytä laturia, jos johto tai pistoke on vahingoittunut – vaihdata ne välittömästi.**
- **Älä käytä laturia, jos siihen on kohdistunut terävä isku, se on pudotettu tai muuten vahingoittunut millään tavalla.** Vie se valtuutettuun huoltoon.

- **Älä pura laturia. Vie se valtuutettuun huoltoon, jossa se huolletaan tai korjataan.** Virheellinen kokoaminen voi aiheuttaa tulipalon tai jopa kuolettavan sähköiskun riskin.
- Jos virtajohto on vahingoittunut, valmistajan, huollon tai vastaavan pätevän henkilön täytyy vaihtaa se välittömästi.
- **Irrota laturi pistorasiasta ennen kuin yrität puhdistaa sitä. Tämä vähentää sähköiskun vaaraa.** Akkuyksikön poistaminen ei vähennä riskiä.
- **ÄLÄ KOSKAAN** yritä yhdistää kahta laturia yhteen.
- **Laturi on suunniteltu toimimaan tavallisella 230 V:n kotitalouden sähkövirralla. Älä yritä käyttää mitään muuta kuin määritettyä jännitettä.** Tämä ei koske autolaturia.

Akun lataaminen (Kuva [Fig.] B)

1. Yhdistä laturi sopivaan pistorasiaan ennen kuin laitat akun paikoilleen.
2. Aseta akku **12** laturiin ja varmista, että akku on hyvin paikoillaan laturissa. Punainen (latauksen) merkkivalo vilkkuu toistuvasti ilmoittaen, että latausprosessi on alkanut.
3. Kun lataus on valmis, punainen valo jää palamaan jatkuvasti. Akku on täysin ladattu ja sitä voidaan käyttää heti tai sen voi jättää laturiin. Poista akku laturista painamalla akun vapautuspainiketta **13**.

HUOMAA: Jotta varmistat litiumioniakkujen parhaimman mahdollisen suorituskyvyn ja pitkän käyttöajan, akku tulee ladata täyteen ennen ensimmäistä käyttöä.

Laturin toiminta

Katso akun lataustaso alla olevista merkkivaloista.

Laturin merkkivalot	
	lataus käynnissä 
	ladattu täyteen 
	kuuma-/kylmäviive* 

*Punainen merkkivalo vilkkuu edelleen ja keltainen merkkivalo palaa kyseisen toiminnon aikana. Kun akku on saavuttanut oikean lämpötilan, keltainen merkkivalo sammuu ja laturi jatkaa latausta.

Yhteensopiva(t) laturi(t) ei(eivät) lataa viallista akkuja. Jos laturin merkkivalo ei syty, akku on viallinen.

HUOMAA: Tämä voi tarkoittaa myös laturivikaa.

Jos laturi ilmoittaa ongelmasta, vie laturi ja akku testattavaksi valtuutettuun huoltopalveluun.

Akun kuuma-/kylmäviive

Kun laturi tunnistaa liian kuuman tai kylmän akun, se käynnistää automaattisesti akun kuuma-/kylmäviiveen, jolloin lataus käynnistyy vasta sitten, kun akku on saavuttanut hyväksyttävän lämpötilan. Laturi siirtyy tämän jälkeen automaattisesti akun lataustilaan. Tämä toiminto takaa akun maksimaalisen käyttöajan. Kylmä akku latautuu hitaammin kuin lämmin akku. Akku latautuu hitaammin koko latausjakson ajan, sen latautumisnopeus ei palaudu nopeaksi, vaikka akku lämpenisi.

DCB118-laturissa on sisäinen puhallin akun jäädytystä varten. Puhallin kytkeytyy automaattisesti päälle, kun akun jäädytys on tarpeen. Älä koskaan käytä laturia, jos puhallin ei toimi oikein tai jos tuuletusaukot on tukittu. Laturin sisälle ei saa asettaa vieraita esineitä.

Elektroninen suojausjärjestelmä

XR Li-Ion -laitteissa on elektroninen suojausjärjestelmä, joka suojaaa akkua ylikuormitukselta, ylikuumenemiselta tai suurelta purkautumiselta.

Työkalu sammuu automaattisesti, jos sähköinen suojausjärjestelmä käynnistyy. Jos näin tapahtuu, laita litiumioniakku laturiin, kunnes se on kokonaan latautunut.

Asennus seinään

Nämä laturit on tarkoitettu asennettaviksi seinään tai käytettäviksi pystyasennossa pöydän tai työtason päällä. Jos laturi asennetaan seinään, sijoita laturi pistorasian lähetyville ja kauas kulmista tai muista esteistä, jotka voivat haitata ilmavirtausta. Käytä laturin takaosaa mallina kiinnitysruuvien kiinnittämisessä seinään. Asenna laturi hyvin kiinnitysruuveilla (hankittava erikseen), joiden pituus on vähintään 25,4 mm ruuvien kannan halkaisijan ollessa 7–9 mm. Kiinnitä ruuvit puuhun optimaaliseen syvyyteen jättäen ruuvista näkyville noin 5,5 mm. Kohdista laturin takana olevat reiät ruuveihin ja kiinnitä ne reikiin.

Laturin puhdistusohjeet



VAROITUS: Sähköiskuvaara. Irrota laturi AC-pistorasiasta ennen puhdistusta. Lika ja rasva voidaan poistaa laturin ulkopuolelta kankaalla tai pehmeällä, ei-metallisella harjalla. Älä käytä vettä tai puhdistusaineita. Älä päästä mitään nestettä työkalun sisään. Älä upota mitään työkalun osaa nesteeseen.

Akkuyksikkö

Tärkeitä turvallisuusohjeita kaikkia akkuja käytettäessä

Kun tilaat uutta akkua, ilmoita tuotenumero ja jännite. Kun uusi akku otetaan pakkauksesta, sitä ei ole ladattu täyteen. Lue seuraavat turvaohjeet ennen akun ja latauslaitteen käyttämistä. Noudata annettuja ohjeita.

LUE KAIKKI OHJEET

- **Älä lataa tai käytä räjähdysalttiissa ympäristössä, esimerkiksi tilassa, jossa on syttyviä nesteitä, kaasuja tai pölyä.** Akun laittaminen laturiin tai poistaminen laturista voi sytyttää pölyn tai kaasun.
- **Älä koskaan pakota akkua laturiin. Älä muokkaa akkuyksikköä millään tavalla saadaksesi sen sopimaan yhteensopimattomaan laturiin, sillä akkuyksikkö saattaa murtua ja aiheuttaa vakavan henkilökohtaisen vaurion.**
- **Lataa akkuyksiköt vain -latureilla.**
- **ÄLÄ** roiskuta vettä tai upota veteen tai muihin nesteisiin.
- **Työkalua ja akkua ei saa säilyttää tai käyttää paikoissa, joissa lämpötila voi olla alle 4 °C (34 °F) (esim. ulkovarastot tai metallirakennukset**

talvella) tai yli 40 °C (104 °F) (esim. ulkovarastot tai metallirakennukset kesällä).

- **Älä hävitä akkua polttamalla, vaikka se olisi vaurioitunut pahasti tai tullut elinkaarensa päähän.** Akku voi räjähtää poltettaessa. Litium-ioniakkuja poltettaessa syntyy myrkyllisiä kaasuja ja aineita.
- **Jos akun sisältöä pääsee iholle, huuhtelee heti miedolla saippualla ja vedellä.** Jos akkuestettä pääsee silmään, huuhtele avointa silmää vedellä 15 minuutin ajan kunnes ärsytys lakkaa. Jos on hakeuduttava lääkärin hoitoon, ilmoita, että akun elektrolyytti on nestemäisten orgaanisten karbonaattien ja litiumsuolojen seosta.
- **Avatun akkukennon sisältö voi ärsyttää hengitysteitä.** Hakeudu raittiiseen ilmaan. Jos oireet jatkuvat, ota yhteys lääkäriin.



VAROITUS: Palovamman vaara. Akkuneste voi syttyä altistuessaan kipinälle tai liekille.



VAROITUS: Älä koskaan yritä avata akkuyksikköä mistään syystä. Jos akkuyksikön kotelo on murtunut tai vahingoittunut, älä laita sitä laturiin. Älä riko, pudota tai vahingoita akkuyksikköä. Älä käytä akkuyksikköä tai laturia, johon on osunut terävä isku, joka on pudotettu tai vahingoittunut millään tavalla (esim. lävistetty naulalla, isketty vasaralla, astuttu päälle). Se voi aiheuttaa jopa kuolettavan sähköiskun. Vahingoittuneet akkuyksiköt tulee palauttaa huoltoon kierrätystä varten.



VAROITUS: Tulipalovaara. Älä varastoi tai kannaa akkuja niin, että metalliesineet pääsevät kosketuksiin akun napoihin. Laturia ei saa esimerkiksi asettaa liinojen päälle, taskuihin, työkalukoteloihin, tuotepakkauksiin, laatikoihin, jne., joissa on irtonaisia nauloja, ruuveja, avaimia, jne.



HUOMIO: Kun työkalua ei ole käytössä, laita se sivulle vakaalle alustalle, jossa se ei aiheuta kompastumisen tai putoamisen vaaraa. Jotkut työkalut, joissa on suuret akkuyksiköt, seisovat pystyssä akkuyksikön varassa, mutta ne kaatuvat helpommin.

Kuljetus



VAROITUS: Tulipalovaara. Akkujen kuljetus voi johtaa tulipaloon, jos akkunavat pääsevät vahingossa kosketuksiin johtaviin materiaaleihin. Akkua kuljettaessa tulee varmistaa, että akkujen navat on suojattu ja eristetty hyvin materiaaleista, jotka voivat päästä niihin kosketuksiin ja aiheuttaa oikosulun.

HUOMAA: Litiumioniakkuja ei saa kuljettaa ruumaan menevissä matkatavaroissa.

-akut täyttävät kaikkien soveltuvien teollisuudenalaa koskevien ja lakisääteisten kuljetusmääräyksien vaatimukset, niihin kuuluvat muun muassa YK:n vaarallisen tavarankuljetussuosituksen, kansainvälisen ilmakuljetusliiton (IATA) vaarallisen tavarankuljetusmääräykset, vaarallisten aineiden kansainvälisen merikuljetussäännösten (IMDG) määräykset sekä eurooppalainen sopimus vaarallisten tavaroiden kansainvälistä tiekuljetuksista (ADR). Litiumionikennot ja -akut on testattu YK:n vaarallisen tavarankuljetussuosituksen osion 38,3 mukaisesti koskien testausohjeita ja testikriteerejä.

Useimmissa tapauksissa -akkujen kuljetukset eivät kuulu luokan 9 vaarallisten materiaalien määräyksiin piiriin. Yleisesti ottaen luokan 9 määräykset soveltuvat vain toimituksiin, jotka sisältävät energialuokaltaan yli 100 wattitunnin (Wh) litiumioniakun. Wattitunnit on merkitty kaikkiin litiumioniakkuihin. Määräyksiin monimutkaisuuden vuoksi ei suosittele yksistään litiumioniakkujen kuljetusta ilmateitse niiden wattitunneista riippumatta. Akkuja sisältävät työkalupakkaukset (yhdistelmäpakkaukset) voidaan kuljettaa ilmateitse määräyksiin soveltamisalan ulkopuolella, jos akkuun merkityt wattitunnit ovat korkeintaan 100 Wh.

Oli kyseessä odotettu tai täysin säännöstelty kuljetus, kuljettajien vastuulla on ottaa selvää viimeisimmistä pakkausta, merkkiä/merkintää sekä dokumentaatiota koskevista määräyksistä.

Tämän ohjekirjan osion tiedot on annettu hyvässä uskossa ja niiden uskotaan olevan tarkkoja asiakirjan luontihetkellä. Mitään takuita, välillisiä tai suoria, ei kuitenkaan anneta. Ostajan vastuulla on taata, että toiminta on soveltuvien määräyksiin mukaista.

FLEXVOLT™-akun kuljetus

DEWALT FLEXVOLT™ -akkuja on kahdenmallisia: **Käyttö** ja **kuljetus**.

Käyttötila: Kun FLEXVOLT™-akkuä käytetään sellaisenaan tai se on DEWALT 18 V -tuotteessa, se toimii 18 V akkuna. Kun FLEXVOLT™-akku on 54 V tai 108 V (kaksi 54 V akkuä) tuotteessa, se toimii 54 V akkuna.

Kuljetustila: Kun kansi on asennettu FLEXVOLT™-akkuun, se on kuljetustilassa. Säilytä kansi kuljetusta varten.

Kuljetustilassa kennosarjat on katkaistu akussa sähköisesti, jolloin ne vastaavat kolmeä alhaisemman Wh-arvon omaavaä akkuä

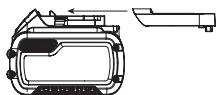

verrattuna yhteen suuremman Wh-arvon omaavaan akkuun. Kun kolmen akun Wh-arvo on pienempi, tietyt suurempaa Wh-arvoä koskevat akkujen kuljetusmääräykset voidaan välttää.

Kuljetuksen Wh-arvo voi esimerkiksi ilmoittaa 3 x 36 Wh, toisin sanoen kolme 36 Wh:n paristoa.

Esimerkki käyttöä ja kuljetusta koskevasta merkinnästä

 **Use: 108 Wh**
 **Transport: 3x36 Wh**

Käytön Wh-arvo voi ilmoittaa 108 Wh (koskee yhtä paristoa).

Säilytysuusitukset

1. On suositeltavaä säilyttää akku viileässä ja kuivassa paikassa poissa suorasta auringonpaisteesta sekä liiallisesta kylmyydestä tai kuumuudesta. Akku toimii mahdollisimman tehokkaasti ja pitkään, kun sitä säilytetään huoneenlämpötilassa, kun se ei ole käytössä.
2. Pitkän säilytyksen aikana täyteen ladattu akku on suositeltavaä säilyttää viileässä ja kuivassa paikassa irti laturista.

HUOMAA: Akkuä ei saa asettaa säilöön täysin tyhjinä. Akku on ladattava ennen käyttöä.

Latauslaitteen ja akun tarrat

Näissä ohjeissa kuvattujen kuvakkeiden lisäksi laturissa ja akussa voi olla seuraavat merkit:



Lue käyttöohjeet ennen käyttämistä.



Latausajan tiedot ovat **Tekniset tiedoissa**.



Älä työnnä sähköä johtavia esineitä laitteen sisään.



Älä lataa vaurioitunutta akkuä.



Älä altista vedelle.



Vaihdata vialliset akut heti.



Lataa vain lämpötilassa 4–40 °C.



Käytettäväksi vain ulkona.



Toimita akku kierrätykseen ympäristöystävällisellä tavalla.



Lataa -akut ainoastaan yhteensopivilla -latureilla. Jos muita kuin yhteensopivia -akkuja ladataan -laturilla, akut voivat räjähtää tai aiheuttaa muita vaaratilanteita.



Älä hävitä akkuyksikköä polttamalla.



KÄYTTÖ (ilman kuljetussuojaa). Esimerkki: Wh-arvo ilmoittaa 108 Wh (yksi 108 Wh:n paristo).



KULJETUS (sisäänrakennetulla kuljetussuojalla). Esimerkki: Wh-arvo ilmoittaa 3 x 36 Wh (kolme 36 Wh:n paristoa).

Akun Tyypit

DCMST561 ja toimivat 18 voltin akulla.

Näitä akkuja voidaan käyttää: DCB181, DCB182, DCB183, DCB183B, DCB184, DCB184B, DCB185, DCB187, DCB189, DCB546, DCB547, DCB548. Katso lisätietoja kohdasta

Tekniset tiedoissa.

Pakkauksen sisältö

Pakkauksen sisältö:

- 1 Ruohotrimmeri
- 1 Apukahva
- 1 Akku (DCB184-XJ)
- 1 Laturi (DCB115-QW)
- 1 Käyttöohje

HUOMAA: Akut, laturit ja pakkaukset eivät kuulu N-malliin. Akut ja laturit eivät kuulu NT-malliin. B-malleissa on Bluetooth®-akut.

HUOMAA: Bluetooth®-merkki ja logot ovat Bluetooth®, SIG, Inc:n rekisteröityjä tavaramerkkejä ja niiden käyttö edellyttää DEWALT-yhtiön lisenssin. Muut tavaramerkit ja -nimet ovat vastaavien omistajien omaisuutta.

- Tarkista laite, osat ja lisävarusteet kuljetusvaurioiden varalta.
- Lue nämä käyttöohjeet huolellisesti ennen laitteen käyttämistä.

Työkalun merkinnät

Seuraavat kuvakkeet näkyvät laitteessa:



Lue käyttöohjeet ennen käyttämistä.



Käytä kuulonsuojaimia.



Käytä suojalaseja.



Älä käytä työkalua sateessa tai erittäin kosteissa olosuhteissa tai jätä sitä ulos sateeseen.



Sammuta laite. Poista akku ennen laitteen huoltamista.



Pidä sivulliset poissa työalueelta.



Direktiivin 2000/14/EY mukainen taattu ääniteho.



Päivämääräkoodin Sijainti (Kuva [Fig.] A)

Päivämääräkoodi **17** on merkitty koteloon. Se sisältää myös valmistusvuoden.

Esimerkki:

2019 XX XX

Valmistusvuosi

Kuvaus (Kuva A)

VAROITUS: Älä tee laitteen tai sen osiin mitään muutoksia. Muutoin voi aiheutua omaisuus- tai henkilövahinkoja.

- | | |
|------------------------------|-------------------------|
| 1 Säädettävä nopeuskytkin | 9 Suojus |
| 2 Lukituksen vapautuspainike | 10 Kelakotelo |
| 3 Nopeudensäätökytkin | 11 Akkukotelo |
| 4 Apukahva | 12 Akku |
| 5 Moottorikotelo | 13 Akun vapautuspainike |
| 6 Lukitusvipu | 14 Kahva |
| 7 Varren lukitsin | 15 Ylävarsi |
| 8 Varren suljin | 16 Alavarsi |

Käyttötarkoitus

Tämä ruohotrimmeri on suunniteltu ammattimaiseen leikkaamiseen. Tämä tuote ei ole reunaleikkuri eikä sitä ole tarkoitettu reunojen leikkaamiseen.

ÄLÄ käytä kosteissa olosuhteissa tai jos laitteen lähellä on syttyviä nesteitä tai kaasuja.

ÄLÄ anna lasten koskea laitteeseen. Kokemattomat henkilöt saavat käyttää tätä laitetta vain valvotusti.

- Tämä tuote ei ole tarkoitettu henkilöiden (mukaan lukien lapset) käytettäväksi, joiden fyysiset, sensoriset tai henkiset kyvyt tai kokemus ja/tai tietämys tai taidot ovat rajalliset. Heidän turvallisuudestaan tulee huolehtia heistä vastuussa oleva henkilö. Lapsia ei koskaan saa jättää yksin tämän tuotteen kanssa.

KOKOAMINEN JA SÄÄDÖT



VAROITUS: Vakavan henkilövahingon vaaran vähentämiseksi katkaise työkalusta virta ja irrota akku ennen säätämistä tai varusteiden irrottamista tai asentamista. Jos laite käynnistyy vahingossa, voi aiheutua loukkaantuminen.



VAROITUS: Käytä ainoastaan DEWALT-akkupakkauksia ja -latureita.

Akun Asentaminen ja Poistaminen Työkalusta (Kuva B)

HUOMAA: Parhaiden tuloksien saavuttamiseksi on varmistettava, että akku **12** on ladattu täyteen.

Akun Asentaminen Työkalun Kahvaan

1. Kohdista akku **12** kahvan sisällä oleviin kiskoihin (Kuva B).
2. Liu'uta se kahvaan, kunnes akku on hyvin paikoillaan laitteessa ja varmista, ettei se irtoa.

Akun Poistaminen Työkalusta

1. Paina akun vapautuspainiketta **13** ja vedä akku ulos työkalun kahvasta.
2. Laita akku laturiin, kuten käyttöohjeen laturiosassa kuvataan.

Tasomittarilla Varustetut Akut (Kuva B)

Joissakin DEWALT-akuissa on tasomittari, jossa on kolme vihreää LED-merkkivaloa. Merkkivalot osoittavat akun jäljelle jäävän virtatason.

Kytke tasomittari päälle painamalla ja pitämällä tasomittarin painiketta **7** alhaalla. Jokin kolme vihreän LED-merkkivalon valoyhdistelmä syttyy osoittaen jäljelle jäävän virtatason. Kun akkuvirran taso käyttörajan alapuolella, tasomittari ei syty ja akku on ladattava.

HUOMAA: Tasomittari osoittaa akkuvirran tason ainoastaan viitteellisesti. Se ei osoita työkalun toiminnallisuutta ja se voi vaihdella tuoteosien, lämpötilan ja loppukäyttäjän käytön mukaan.

Varren pidentäminen ja taittaminen

(Kuvat A, C, P)

VAROITUS: Jotta pienennät loukkaantumisen riskiä, älä käytä laitetta sen ollessa taitettuna. Laitteen tulee olla kokonaan pidennetty ja varren sulkimen tulee olla kiinni ennen akun asentamista paikoilleen. Irrota akku ennen laitteen taittamista. Taita laite kokonaan, kunnes se lukittuu paikoilleen.

1. Voit lukita varren suoraan käyttöasentoon varmistamalla ensin, että akku on irrotettu. Taita sitten lukitusvipu **6** ylös, kierrä varren lukitsinta **7** eteenpäin ja aseta varren suljin **8** sulkimen kiinnikkeen **20** päälle. Kierrä varren lukitsinta **7** taaksepäin, kunnes se lukittuu hyvin paikoilleen. Tarkista lukitusvipu ja varmista, että se on lukittunut hyvin paikoilleen.
2. Voit taittaa varren säilytystä tai kuljetusta varten varmistamalla ensin, että akku on irrotettu. Taita sitten lukitusvipu **6** ylös, kierrä varren lukitsinta **7** eteenpäin ja nosta varren suljin **8** ylös ja sulkimen kiinnikkeen **20** päälle. Taita varsi kokonaan, kunnes suojus **9** lukittuu hyvin paikoilleen akkukotelon **11** takaosan päälle.

Apukahvan kiinnittäminen (Kuvat A, D)

1. Aseta apukahva **4** kahvan jalustan **23** päälle niin, että trimmerin ylävarsi **15** on niiden välissä.
2. Pidä apukahvaa paikoillaan ja liu'uta kahvan pultit **24** kahvaan yläosasta kiertämällä ne kahvan jalustaan.
3. Kiristä kahvan pultit pakkaukseen kuuluvalla kuusiokoloavaimella. Varmista, että kahva on kiinnittynyt hyvin paikoilleen.

Suojuksen asentaminen (Kuvat E, F)

VAROITUS: Älä koskaan irrota suoja. Muutoin voi aiheutua omaisuus- tai henkilövahinkoja.

VAROITUS: ÄLÄ KOSKAAN KÄYTÄ LAITETTA, JOS SUOJA ON POIS PAIKOILTAAN. Suojan on oltava aina oikein paikoillaan laitteessa käyttäjän suojaamiseksi.

1. Asenna suoja **9** moottorikoteloon **5**.
2. Asenna ristipäisellä ruuvimeisselillä neljä suojan ruuvia **21** ja kiristä hyvin.

TOIMINTA

Käyttöohjeet

VAROITUS: Noudata aina turvaohjeita ja määräyksiä.

VAROITUS: Vakavan henkilövahingon vaaran vähentämiseksi katkaise työkalusta virta ja irrota akku ennen säätämistä tai varusteiden irrottamista tai asentamista. Jos laite käynnistyy vahingossa, voi aiheutua loukkaantuminen.

Käsien oikea asento (Kuva G)

VAROITUS: Voit vähentää vakavan henkilövahingon vaaraa pitämällä kädet **AINA** oikeassa asennossa.

VAROITUS: Voit vähentää vakavan henkilövahingon vaaraa pitämällä työkalua **AINA** tiukassa otteessa.

Käsien oikea asento tarkoittaa toisen käden pitämistä pääkahvassa **14** ja toisen käden pitämistä apukahvassa **4**.

Trimmerin kytkeminen päälle ja pois päältä (Kuva A)

Käynnistä laite painamalla lukituksen vapautuspainiketta **2** ja sitten säädettävää nopeuskytkintä **1**. Kytke laite pois toiminnasta vapauttamalla nopeuskytkin ja lukituksen vapautuspainike.

VAROITUS: Älä koskaan yritä lukita virtakytkintä käyttöasentoon.

Nopeuden säätökytkin (Kuva A)

Tässä lankatrimmerissä on mahdollisuus valita tehokkaampi nopeus käyttöajan pidentämiseksi suurimmissa leikkaustoimissa tai lisätä trimmerin nopeutta tehokasta leikkaamista varten.

Voit pidentää käyttöaika painamalla nopeuden säätökytkintä **3** eteenpäin apukahvaa **4** kohti "LO"-asentoon. Tämä tila sopii parhaiten suurimpiin kohteisiin, jotka vaativat enemmän aikaa.

Voit lisätä trimmerin nopeutta vetämällä nopeuden säätökytkintä taaksepäin akkukoteloa **11** kohti "HI"-asentoon. Tämä tila sopii parhaiten runsaiden kasvien leikkaamiseen sekä suurempaa kierrosnopeutta vaativiin leikkauksiin.

HUOMAA: "HI"-tilassa laitteen käyttöaika on lyhyempi kuin trimmerin "LO"-tilassa.

Leikkaaminen (Kuvat H, I)

Pidä jalat aina vähintään 610 mm:n etäisyydellä suojusta kuvan H mukaisesti.

Kun trimmeri on käynnistetty, kallista sitä ja käännä sitä puolelta toiselle kuvan I mukaisesti.

VAROITUS: Pidä pyörivä lanka samansuuntaisesti maahan (korkeintaan 30 kulmassa). Tämä trimmeri ei ole reunaleikkuri. ÄLÄ KALLISTA trimmeriä, jotta lanka pyörisi oikeassa kulmassa maahan nähden. Sinkoavat jäämät voivat aiheuttaa vakavia henkilövahinkoja.

Trimmerin langan syöttäminen

Trimmeri toimii halkaisijaltaan 2,0 mm:n nailonlangalla. Leikkauslanka kuluu nopeammin ja vaatii useammin tapahtuvaa syöttöä, kun leikkaat jalkakäytävien tai muiden hiovien pintojen lähellä tai tavallista kovempia rikkaruohoja.

Kun käytät trimmeriä, lanka lyhenee kulumisen seurauksena. Voit syöttää lisää lankaa kopottamalla normaaliilla nopeudella käyvää trimmeriä kevyesti maata vasten.

HUOMAA: Jos nailonlankaa käytetään yli 360 mm:n alueella, laitteen suorituskyky heikkenee, käyttöaika lyhenee ja trimmerin käyttöikä pienenee mahdollisten moottorivaurioiden vuoksi. Muutoin takuu voi mitätöityä.

Hyödyllisiä vinkkejä leikkaamiseen

- Leikkaa langan päällä; älä pakota langan päätä leikkaamattomaan ruohoon.
- Verko- ja puuaidat kuluttavat lankaa enemmän ja voivat jopa katkaista sen. Lanka voi kulua nopeasti kivi- ja tiilialtojen, reunakivien sekä puukappaleiden seurauksena.

- Älä anna kelan suojakorkin laahata maassa tai muita pintoja pitkin.
- Jos kasvu on huomattavaa, leikkaa ylhäältä alaspäin ylittämättä 300 mm:n korkeutta.
- Kallista trimmeriä leikattavaa aluetta kohti; tämä on paras leikkausalue.
- Trimmeri leikkaa, kun yksikköä viedään vasemmalta oikealle. Täten roskat eivät sinkoudu käyttäjään.
- Vältä puita ja pensaita. Lanka voi helposti vahingoittaa puun kuorta, puulistoja, sivuraitoja ja aidan pylviäitä.

HUOLTO

DEWALT-työkalusi on suunniteltu käytettäväksi pitkään ja edellyttämään vain vähän kunnossapitoa. Oikea käsittely ja säännöllinen puhdistus varmistavat laitteen ongelmattoman toiminnan.



VAROITUS: Vakavan henkilövahingon vaaran vähentämiseksi katkaise laitteesta virta ja poista akku ennen säätämistä tai varusteiden irrottamista tai asentamista. Tahaton käynnistyminen aiheuttaa vahingon.

Laturia tai akkua ei voida huoltaa.

Ylläpito ja hoito (Kuva J)

- Pidä ilmanottoaukot **30** puhtaina ylikuumenemisen välttämiseksi (Kuva J).
- Trimmerin lanka voi kuivua ajan myötä. Voit säilyttää langan parhaan kunnan säilyttämällä varalankaa tiiviissä muovipussissa, johon on lisätty ruokalusikallinen vettä.
- Muoviosat voidaan puhdistaa miedolla saippualla ja kostealla liinalla.
- Suojan reunassa oleva lankaleikkuri voi tylsyä ajan myötä. Terä on suositeltavaa teroittaa säännöllisesti viillalla. Suojan reunassa oleva lankaleikkuri voi tylsyä ajan myötä. Terän on suositeltavaa teroittaa säännöllisesti viillalla.



Voiteleminen

Tätä sähkötyökalua ei tarvitse voidella.



Puhdistaminen



VAROITUS: Puhalla liika ja pöly kotelosta kuivalla ilmalla, kun sitä kertyy ilmanvaihtoaukkoihin tai niiden ympärille. Käytä tällöin hyväksytyjä silmäsuojuksia ja hengityssuojainta.



VAROITUS: Älä koskaan puhdistaa muita kuin metallipintoja liuottimien tai muiden voimakkaiden kemikaalien avulla. Nämä kemikaalit voivat heikentää näissä osissa käytettyjä materiaaleja. Käytä vain vedellä ja miedolla pesuaineella kostutettua kangasta. Älä päästä mitään nestettä laitteen sisään. Älä upota mitään laitteen osaa nesteeseen.

Lisävarusteet



VAROITUS: Muita kuin DEWALT-lisävarusteita ei ole testattu tämän työkalun kanssa, joten niiden käyttäminen voi olla vaarallista. Käytä tämän laitteen kanssa vain DEWALTin suosittelemia varusteita vahingoittumisvaaran vähentämiseksi.

Saat lisätietoja jälleenmyyjältäsi.



VAROITUS: Vakavan henkilövahingon vaaran vähentämiseksi katkaise laitteesta virta ja poista akku ennen säätämistä tai varusteiden irrottamista tai asentamista.



VAROITUS: Sellaisten lisävarusteiden käyttö, joita DEWALT ei ole suositellut käytettäväksi laitteen kanssa, saattaa johtaa vaaratilanteeseen.



VAROITUS: Älä käytä muita kuin tähän trimmeriin DEWALT-yhtiön suosittelemia teriä, lisävarusteita tai tarvikkeita. Muutoin vaarana on vakavan henkilö- tai tuotevaurion vaara.

Käytä DEWALT-varalankaa, mallinro DWO1DT801 tai DWO1DT802.

Kun vaihdat langan, käytä halkaisijaltaan ainoastaan 2,0 mm:n (0,080") lankaa (mallinro DT20650 & DT20651 suositeltavia). Muut koot voivat heikentää trimmerin suorituskykyä tai aiheuttaa siihen vaurioita.

Leikkuulangan lataaminen (Kuvat K–M)



VAROITUS: Vakavan henkilövahingon vaaran vähentämiseksi katkaise laitteesta virta ja poista akku ennen säätämistä tai varusteiden irrottamista tai asentamista, langan vaihtamista tai ennen puhdistusta. Tahaton käynnistyminen voi johtaa henkilövahinkoihin.



HUOMIO: Vaihda kelat ja lanka ainoastaan DEWALT in alkuperäisiin osiin. Jos laitteessa käytetään muiden valmistajien lankoja, trimmerin teho voi heikentyä ja se voi vaurioitua tai seurauksena voi olla henkilövahinko. Trimmeri toimii halkaisijaltaan 2,0 mm:n (0,080") langalla, joka on spiraalin muotoista ja jossa on tasaiset pyöristetetyt reunat. Älä käytä muita lankakokoja. Muutoin laitteen suorituskyky voi heikentyä, laite vaurioitua ja seurauksena voivat olla henkilövahingot.



HUOMIO: Jos leikkuulanka ylettyy leikkuuterän yli, leikkaa se lyhyemmäksi niin, että se juuri ylettyy terään. Siten voit välttää laitteen vahingoittumisen.

Vaihda lanka ainoastaan DEWALTin alkuperäiseen lankaan.

1. Poista akku.
2. Leikkaa 2,0 mm:n (0,080") leikkuulanka enintään 6 m:n pituuteen.
3. Kohdista kelakotelon silmukat **26** kelakahvan suojuksessa **29** olevaan nuoleen **27** kuvan K mukaisesti.
4. Kierrä leikkuulangan yksi pää silmukan läpi. Ohjaa lanka toisen silmukan läpi ja jatka langan vetämistä silmukan läpi, kunnes kelakotelon molemmilla puolilla on saman verran lankaa kuvan L mukaisesti.

- Kiinnitä kelan suojuksen paikoilleen yhdellä kädellä. Kela lanka kelaan toisella kädellä kiertämällä kelakahvan suojusta vastapäivään. Jatka kelaamista, kunnes kelakotelon molemmilla puolilla on 130 mm lankaa.

Kelajärjestelmän vaihtaminen (Kuvat A, N)

- Pyöritä kelakotelo **10**, kunnes karalevyn reikä **31** kohdistuu moottorikotelossa olevaan uraan **32**. Aseta ruuvimeisseli uran läpi reikään, jotta kara ei pyöri.
- Ruuvaa kelakotelo auki ja poista se kiertämällä kelakahvan suojusta **29** myötäpäivään.
HUOMAA: Älä yritä poistaa kelakotelo kiertämällä kelan kotelo **10**.
- Poista karalevy **34** ennen uuden kelan asentamista. Poista kaikki lika ja rasva moottorikotelosta ja karalevystä.
- Asenna karalevy **34** karaan **33** niin, että karassa oleva kaksois-D:n muotoinen kiinnitysmutteri on karalevyn pohjan sisällä.
- Kohdista karalevyn reikä ja ura, aseta ruuvimeisseli takaisin reikään ja kierrä uutta kelakotelo vastapäivään. Kiristä uusi kelakotelo hyvin karaan **33**:

Suojuksen vaihtaminen (Kuva O)



VAROITUS: Älä koskaan käytä laitetta, jos suojuksen on pois paikoiltaan.

- Irrota suojuksen neljä ruuvia **21**.
- Kiinnitä uusi suojuksen kohdan **Suojuksen asentaminen** mukaisesti.

Taittaminen säilytystä tai kuljetusta varten (Kuva P)

Ruohotrimmeri voidaan taittaa säilytystä tai kuljetusta varten. Voit taittaa ruohotrimmerin noudattamalla kohdan **Varren pidentäminen ja taittaminen ohjeita**.

Ympäristön suojeleminen



Erilliskeräys. Tuotteita ja akkuja, joissa on tämä merkintä, ei saa hävittää tavallisen kotitalousjätteen mukana.

Tuotteet ja akut sisältävät materiaaleja, jotka voidaan kerätä tai kierrättää uudelleen käyttöä varten. Kierrätä sähkölaitteet ja akut paikallisten määräyksien mukaisesti. Lisätietoa on saatavilla osoitteesta www.2helpU.com.

Uudelleenladattava akku

Tämä pitkään kestävä akku on ladattava uudelleen, jos se ei enää tuota riittävää tehoa töissä, joihin teho on aikaisemmin riittänyt hyvin. Kun laitteen toiminta-aika on lopussa, se tulee hävittää ympäristöstävällisellä tavalla:

- Anna akun tyhjäntyä kokonaan ja irrota se sitten laitteesta.
- litiumioniakkujen ovat kierrätettäviä. Vie ne jälleenmyyjälle tai paikalliseen kierrätyspisteeseen. Kerätyt akkuyksiköt kierrätetään tai hävitetään oikein.

TRÅDTRIMMER

DCMST561

Gratulerar!

Du har valt ett DEWALT-verktyg. År av erfarenhet, grundlig produktutveckling och innovation gör DEWALT till en av de pålitligaste partnerna för fackmannamässiga elverktygsanvändare.

Tekniska data

DCMST561		
Spänning	V_{DC}	18
Typ		1
Batterityp		Li-jon
Strömförbrukning	0	400
Varv/min		0–4600/ 0–6000
Klippbreddstorlek	mm	360
Skåra	cm	36
Vikt (utan batteripaket)	kg	3,6
Buller- och vibrationsvärden (triax vektorsumma) i enlighet med EN50636-2-91:2014		
L_{PA} (emissionsljudrycksnivå)	dB(A)	79,5
L_{WA} (ljudnivå)	dB(A)	93
K (osäkerhet för angiven ljudnivå)	dB(A)	3
Vibrationsemissionsvärde a_{H1} =		
	m/s^2	3,5
Osäkerhet K =		
	m/s^2	1,5

Den vibrations- och/eller bulleremissionsnivå som anges i detta informationsblad har uppmätts i enlighet med en standardiserad test som anges i EN50636-2-100 och den kan användas för att jämföra ett verktyg med ett annat. Den kan användas för att få fram en preliminär uppskattning av exponeringen.



VARNING: Den deklarerade vibrations- och/eller bulleremissionsnivå som anges gäller vid verktygets huvudsakliga användning. Om verktyget emellertid används för andra tillämpningar, med andra tillbehör, eller om det är dåligt underhållet kan vibrations- och/eller bulleremissionsnivån avvika. Detta kan avsevärt öka exponeringsnivån under hela arbetsperioden. En uppskattning av exponeringsnivån för vibrationer och/eller buller bör dessutom ta med i beräkningen de gånger verktyget är avstängt, eller när det är igång utan att utföra arbete. Detta kan avsevärt minska exponeringsnivån under hela arbetsperioden.

Identifiera ytterligare säkerhetsåtgärder för att skydda operatören från effekterna av vibrationer och/eller buller såsom att: underhålla verktyget och tillbehören, hålla händerna varma (relevant för vibrationer), organisera arbetsmönster.

EG-Försäkran om överensstämmelse

Maskindirektiv



Trädtrimmer

DCMST561

DEWALT deklarerar att dessa produkter, beskrivna under

Tekniska data uppfyller:

2006/42/EG, EN60335-1-2012+A13:2017, EN50636-2-91:2014.

2000/14/EG, Grästrimmer, $L \leq 50$ cm, Bilaga VI

DEKRA Certification B.V.

Meander 1051 / P.O. Box 5185

6825 MJ ARNHEM / 6802 ED ARNHEM, Nederländerna

Anmälat organ, ID-nr.: 0344

Akustisk effekt enligt 2000/14/EG

(Artikel 12, Annex III, $L \leq 50$ cm=):

L_{WA} (uppmätt ljudnivå) 93 dB(A)

osäkerhet (K) = 3 dB(A)

L_{WA} (garanterad ljudnivå) 96 dB(A)

Dessa produkter uppfyller också direktiv 2014/30/EU och 2011/65/EU. För ytterligare information, kontakta DEWALT på följande adress eller se baksidan av manualen.

Undertecknad är ansvarig för sammanställning av den tekniska filen och gör denna förklaring på DEWALT:svägnar.

Markus Rompel

Vice-President Engineering, PTE-Europe

DEWALT, Richard-Klinger-Straße 11,

D-65510, Idstein, Germany

11.07.2019



VARNING: För att minska risken för personskada, läs instruktionshandboken.

Definitioner: Säkerhetsriktlinjer

Nedanstående definitioner beskriver allvarighetsnivån för varje signalord. Var god läs handboken och uppmärksamma dessa symboler.



FARA: Indikerar en omedelbart riskfylld situation som, om den inte undviks, **kommer att resultera i dödsfall eller allvarlig personskada.**



VARNING: Indikerar en potentiellt riskfylld situation som, om den inte undviks, **skulle kunna resultera i dödsfall eller allvarlig personskada.**



SE UPP: Indikerar en potentiellt riskfylld situation som, om den inte undviks, **kan resultera i mindre eller medelmåttig personskada.**

Batterier				Laddare/Laddningstid (minuter)							
Kat. #	V _{DC}	Ah	Vikt (kg)	DCB104	DCB107	DCB112	DCB113	DCB115	DCB118	DCB132	DCB119
DCB546	18/54	6,0/2,0	1,05	60	270	170	140	90	60	90	X
DCB547	18/54	9,0/3,0	1,46	75*	420	270	220	135*	75*	135*	X
DCB548	18/54	12,0/4,0	1,44	120	540	350	300	180	120	180	X
DCB181	18	1,5	0,35	22	70	45	35	22	22	22	45
DCB182	18	4,0	0,61	60/40**	185	120	100	60	60/40**	60	120
DCB183/B	18	2,0	0,40	30	90	60	50	30	30	30	60
DCB184/B	18	5,0	0,62	75/50**	240	150	120	75	75/50**	75	150
DCB185	18	1,3	0,35	22	60	40	30	22	22	22	X
DCB187	18	3,0	0,54	45	140	90	70	45	45	45	90
DCB189	18	4,0	0,54	60	185	120	100	60	60	60	120

*Datumkod 201811475B eller senare

**Datumkod 201536 eller senare

OBSERVERA: Anger en praxis som **inte är relaterad till personskada** som, om den inte undviks, **skulle kunna resultera i egendomsskada.**



Anger risk för elektrisk stöt.



Anger risk för eldsvåda.

Säkerhetsinstruktioner



WARNING: Vid användning av nätdrivna apparater ska allmänna säkerhetsåtgärder, inklusive det följande, alltid följas. Detta är för att förhindra brand, elstötar, person- och materialskador.



WARNING: Vid användning av maskinen ska säkerhetsföreskrifterna följas. För din egen och närvarande personers säkerhet bör du läsa dessa instruktioner innan du använder maskinen. Spara instruktionerna för senare bruk.

- Läs hela den här bruksanvisningen noggrant innan du börjar använda apparaten.
- Användningsområdet beskrivs i den här bruksanvisningen. Användning av andra tillbehör eller tillsatser eller andra åtgärder som utförs med apparaten än de som rekommenderas i den här bruksanvisningen kan leda till personsador.
- Spara den här bruksanvisningen för framtida bruk.

VIKTIGT ATT LÄSA NOGA INNAN ANVÄNDNING BEHÅLL SOM FRAMTIDA REFERENS

Säker driftpraxis

Utbildning

- Läs de här anvisningarna noggrant.** Bekanta dig med kontrollerna och korrekt användning av maskinen.
- Låt aldrig barn eller personer som inte har läst de här instruktionerna använda maskinen.** Lokala bestämmelser kan begränsa åldern hos operatören.

- Kom ihåg att det är användaren som ansvarar för olyckor och risker som andra människor eller deras egendom utsätts för.**

Förberedelse

- Innan du använder den, ska du alltid inspektera maskinen visuellt för skadade, saknade eller inte placerade skydd eller kåpor.**
- Använd inte maskinen i närheten av andra människor, främst barn eller husdjur.**

Drift

- Använd alltid ögonskydd och skyddsskor när du använder maskinen.**
- Undvik att använda maskinen i dåliga väderförhållanden, särskilt när det förekommer risk för åska.**
- Använd endast maskinen i dagsljus eller i tillräcklig artificiell belysning.**
- Använd inte maskinen med skadade skydd eller utan skydden på plats.**
- Slå bara på motorn när händer och fötter hålls borta från skäranordningen.**
- Sträck dig inte för mycket, håll balansen hela tiden och tänk på var du placerar fötterna i slutningar. Gå alltid, spring aldrig.**
- Koppla alltid bort maskinen från strömförsörjningen (dvs. ta ut kontakten från elnätet, ta bort avaktiveringsenheten eller det borttagbara batteriet)**
 - när maskinen lämnas obevakad;
 - innan du tar bort en blockering;
 - innan kontroll, rengöring eller arbete på maskinen;
 - efter att ha kört på ett främmande föremål;
 - om maskinen börjar vibrera på ett onormalt sätt.
- Håll skäranordningen borta från händer och fötter.**
- Se till att ventilationsöppningarna alltid hålls fria från skräp.**

Underhåll och förvaring

- Koppla bort maskinen från strömförsörjningen** (dvs. ta ut kontakten från elnätet, ta bort avaktiveringsenheten eller det borttagbara batteriet) innan något underhålls- eller rengöringsarbete utförs.
- Använd endast tillverkarens rekommenderade reservdelar och tillbehör.
- Kontrollera och underhåll maskinen regelbundet. Låt endast behöriga reparatörer reparera maskinen.
- När du inte använder den, förvara maskinen utom räckhåll för barn.

Ytterligare säkerhetsanvisningar för grästrimmer



WARNING: Klippelementen fortsätter att rotera efter att motorn stängts av.

- Bär långbyxor för att skydda dina ben.
- Innan du använder redskapet ska du se till att det område som ska trimmas är fritt från grenar, stenar, ledningar och andra hinder.
- Använd endast redskapet i upprätt position med skärtråden nära marken. Slå aldrig på apparaten i någon annan position.
- Rör dig långsamt när du använder redskapet. Tänk på att nyklippt gräs är fuktigt och halt.
- Använd inte redskapet på branta sluttningar. Arbeta tvärs över sluttningar, inte upp och ner.
- Korsa inte grusgångar eller vägar medan redskapet är i drift.
- Vidrör aldrig skärtråden när redskapet används.
- Sätt inte ner redskapet förrän skärtråden har slutat rotera helt.
- Använd endast rätt sorts skärtråd. Använd aldrig trimmertråd i metall eller fiskelina.
- Var noggrann med att aldrig röra vid skärbladet.
- Håll alltid händer och fötter borta från skärlinan, särskilt då motorn startas.
- Innan du använder redskapet, och efter alla sorters stötar, bör du undersöka det för tecken på slitage eller skada och reparera på lämpligt vis.
- Var försiktig så att du inte skadas av anordningar för justering av fibertrådens längd. Efter att ha dragit ut ny trimmertråd ska du alltid placera maskinen i normalt driftläge innan den startas.
- Om det finns barn i närheten när du använder apparaten ska de övervakas noga.
- Apparaten är inte avsedd att användas av unga eller oerfarna personer utan övervakning.
- Detta redskap ska inte användas som leksak.
- Använd det endast på torra ställen. Skydda apparaten från väta.
- Doppa aldrig ned apparaten i vatten.
- Öppna inte höljet. Det finns inga servicebara delar inuti

- För att undvika explosionsrisk bör du inte använda apparaten i omgivningar med brandfarliga vätskor, gaser eller damm.
- När apparaten förvaras eller transporteras i en bil ska det placeras i bagageutrymmet eller spännas fast så att det inte rör sig vid plötsliga ändringar av hastighet eller riktning.
- När det inte används bör redskapet förvaras utom räckhåll för barn på en torr plats med god ventilation.
- Barn ska inte ha åtkomst till förvarade apparater.

Säkerhet för andra

- Denna apparat är inte avsedd att användas av personer (inklusive barn) med reducerad fysisk, sensorisk eller mental förmåga eller med begränsad erfarenhet eller kunskap såvida inte de är under uppsikt eller fått instruktioner om användning av apparaten av en person som är ansvarig för deras säkerhet.
- Barn måste hållas under uppsikt så att de inte leker med verktyget.
- När apparaten förvaras eller transporteras i en bil ska det placeras i bagageutrymmet eller spännas fast så att det inte rör sig vid plötsliga ändringar av hastighet eller riktning.
- När det inte används bör redskapet förvaras utom räckhåll för barn på en torr plats med god ventilation.
- Barn ska inte ha åtkomst till förvarade apparater.

Återstående risker

Trots tillämpning av de relevanta säkerhetsbestämmelserna och användning av säkerhetsapparater kan vissa återstående risker inte undvikas. De är:

- Hörselnedsättning.
- Risk för personskada på grund av flygande partiklar.
- Risk för brännskador på grund av att tillbehör blir heta under arbetet.
- Risk för personskada på grund av långvarig användning.

SPARA DESSA INSTRUKTIONER

Laddare

DEWALT laddare kräver inga inställningar och är skapade för att vara så enkla som möjligt att hantera.

Elektrisk Säkerhet

Den elektriska motorn har konstruerats för endast en spänning. Kontrollera alltid att batteripaketets spänning motsvarar spänningen på klassificeringsplattan. Se också till att spänningen hos din laddare motsvarar den hos din starkströmförsörjning.



Din DEWALT-laddare är dubbel-isolerad i enlighet med EN60335; därför behövs ingen jordningstråd.

Om starkströmsladden är skadad måste den bytas ut mot en speciellt preparerad sladd som finns att få genom DEWALTs serviceorganisation.

Användning av Förlängningsladd

En förlängningsladd bör inte användas, såvida den inte är absolut nödvändig. Använd en godkänd förlängningsladd, lämplig för din laddares strömmatning (se **Tekniska data**). Minsta ledningsstorlek är 1 mm²; maximala längden är 30 m. Vid användning av en sladdvinda, dra alltid ut sladden helt och hållet.

Viktiga Säkerhetsinstruktioner för alla Batteriladdare

SPARA DESSA INSTRUKTIONER: Denna manual innehåller viktiga säkerhets- och driftinstruktioner för kompatibla batteriladdare (se **Tekniska data**).

- Innan laddaren används läs igenom alla instruktioner och varningar om laddaren, batteripaketet och produkten för användning av batteripaketet.



WARNING: Risk för stötar. Låt ingen vätska komma in i laddaren. Det kan resultera i elektriska stötar.



WARNING: Vi rekommenderar användning av en jordfelsbrytare med en restström på 30mA eller mindre.



SE UPP: Risk för brännskador. För att minska risken för skador ladda endast DeWALT laddningsbara batterier. Olika typer av batterier kan brista och orsaka personskadorna och skadegörelse.



SE UPP: Barn bör övervakas för att garantera att de inte leker med apparaten.

OBSERVERA: Under vissa förhållanden när laddaren är inkopplad i eluttaget kan de exponerade laddningskontaktarna inuti laddaren kortslutas av främmande föremål. Främmande föremål som är ledande såsom, men inte begränsat till, stålull, aluminiumfolie eller ansamling av metarpartiklar bör hållas borta från laddningshålrummet. Koppla alltid ifrån laddaren från eluttaget när det inte finns något batteripaket i hålrummet. Koppla ifrån laddaren vid rengöring.

- Försk INTE att ladda batteripaketet med någon annan laddare än den som tas upp i denna manual.** Laddaren och batteripaketet är speciellt konstruerade att fungera tillsammans.
- Dessa laddaren är inte avsedda att användas för annat än laddning av DeWALT laddningsbara batterier.** All annan användning kan resultera i brandrisk, elektriska stötar eller död med elektrisk ström.
- Utsätt inte laddaren för regn eller snö.**
- Dra i själva kontakten och inte i sladden när laddaren kopplas ur.** Detta kommer att minska risken för skador på den elektriska kontakten och sladden.
- Se till att sladden placeras så att ingen går på den, snubblar på den eller att det på annat sätt riskerar att skadas eller påfrestas.**
- Använd inte förlängningsladd såvida inte det är absolut nödvändigt.** Användning av en olämplig förlängningsladd kan resultera i risk för brand, elektriska stötar eller död av elektrisk ström.

- Placera inga föremål ovanpå laddaren eller placera inte laddaren på ett mjukt underlag eftersom det kan blockera ventilationsöppningarna vilket kan resultera i intern överhettning.** Placera laddaren undan från alla heta källor. Laddaren ventileras genom öppningar i överkant och underkant av höjlet.
- Använd inte laddaren med skadad sladd eller kontakt— byt ut dem omedelbart.**
- Använd inte laddaren om den utsatts för skarpa stötar, tappats eller skadats på annat sätt.** Ta den till ett auktoriserat servicecenter.
- Demontera inte laddaren, ta den till ett auktoriserat servicecenter när service eller reparation behövs.** Felaktig montering kan resultera i risker för elektriska stötar, dödsfall via elektricitet eller brand.
- Om strömladdaren skadas måste den bytas omedelbart att tillverkaren, dess serviceombud eller liknande kvalificerad person för att förhindra alla faror.
- Koppla ifrån laddaren från uttaget innan den regörs.** Detta kommer att minska risken för elektriska stötar. Borttagning av batteripaketet kommer inte att minska risken.
- Försök **ALDRIG** att ansluta två laddare tillsammans.
- Laddaren är konstruerad för att arbeta med standard 230V hushållsström. Försök inte att använda någon annan spänning.** Detta gäller inte för billaddaren.







Laddning av ett batteri (Bild B)

- Koppla in laddaren i lämpligt uttag innan batteripaketet sätts i.
- Sätt i batteripaketet **12** i laddaren, se till att batteripaketet är helt isatt i laddaren. Den röda (laddar) lampan börjar blinka upprepade gånger för att indikera att laddningsprocessen har startat.
- Det går att se när laddningen är klar genom att den röda lampan lyser kontinuerligt. Batteripaketet är fulladdat och kan nu användas eller lämnas i laddaren. För att ta bort batteriet ur laddaren, tryck och håll nere batterifrigöringsknappen **13** på batteripaketet.

NOTERA: För att garantera maximal prestanda och livslängd för Litium-jon batteripaketet bör batteripaketet laddas fullt innan första användning.

Laddning

Se nedanstående tabell angående batteripaketets laddningsstatus.

Laddningsindikatorer	
 laddar	
 fullständigt laddad	
 Varmt/kallt paket fördröjning*	

*Den röda lampan fortsätter att blinka, men en gul indikatorlampa kommer att lysa under denna operation. När batteriet har nått lämplig temperatur kommer den gula lampan att slockna och laddaren återupptar laddningsprocessen.

Den/de kompatibla laddar(en/na) kommer inte att ladda ett felaktigt batteripaket. Laddaren kommer att indikera ett felaktigt batteri genom att vägra lysa.

NOTERA: Detta kan också betyda att det är problem med en laddare.

Om laddaren indikerar ett problem, låt testa laddaren och batteripaketet hos ett auktoriserat servicecenter.

Varm/kall fördröjning

När laddaren upptäcker ett batteri som är för hett eller för kallt, kommer den automatiskt att starta en varm/kall fördröjning, avbryta laddningen tills batteriet har nått en lämplig temperatur. Laddaren växlar sedan automatiskt till paketladdningsläge. Denna funktion garanterar maximal batterilivslängd.

Ett kallt batteripaket kommer att laddas långsammare än ett varmt batteripaket. Batteripaketet kommer att laddas med en lägre hastighet genom hela laddningscykeln och kommer inte att återgå till maximal laddningshastighet även om batteriet blir varmt.

DCB118 laddaren är utrustad med en intern fläkt som är designad att kyla batteripaketet. Fläkten slås på automatiskt när batteripaketet behöver svalkas. Använd aldrig laddaren om fläkten inte fungerar korrekt eller om ventilationsöppningarna är blockerade. Låt inga främmande föremål komma in på insidan av laddaren.

Elektroniskt skyddssystem

XR Li-jon verktyg är konstruerade med ett elektroniskt skyddssystem som kommer att skydda batteriet mot överladdning, överhettning eller kraftig urladdning.

Verktyget kommer automatiskt att stängas av om elektroniska skyddssystemet aktiveras. Om detta sker placera litiumjon batteriet i laddaren tills det är fulladdat.

Väggmontering

Dessa laddare är designade att väggmonteras eller stå upprätt på ett bord eller arbetsyta. Vid väggmontering, placera laddaren inom räckhåll för ett elektriskt uttag och borta från hörn och andra hinder som kan påverka luftflödet. Använd baksidan av laddaren som mall för placering av monteringskruvarna på väggen. Montera laddaren säkert med gipskruvar (köps separat) som är minst 25,4 mm långa med ett skruvhuvud med en diameter på 7–9 mm, skruvade i trä till ett optimalt djup som lämnar ungefär 5,5 mm av skruven synlig. Rita in öppningarna på baksidan av laddaren mot de exponerade skruvarna och för in dem helt i öppningarna.

Rengöringsinstruktioner för laddaren



WARNING: Risk för stötar. Koppla ifrån laddaren från strömuttaget innan rengöring. Smuts och fett kan avlägsnas från utsidan av laddaren med en trasa eller med en mjuk, icke-metallisk borste. Använd inte vatten eller någon rengöringsvätska. Låt aldrig någon vätska komma in i verktyget; sänk aldrig ner någon del av verktyget i en vätska.

Batteripaket

Viktiga Säkerhetsinstruktioner för alla Batteripaket

Vid beställning av utbytes-batteripaket, se till att inkludera katalognummer och spänning.

Batteripaketet är inte full-laddat när det kommer ur kartongen. Innan du använder batteripaketet och laddaren, läs säkerhetsinstruktionerna här nedan. Följ därefter de laddningsprocedurer som översiktligt beskrivs.

LÄS ALLA INSTRUKTIONER

- **Ladda inte eller använd batteriet i explosiv atmosfär, såsom i närheten av brännbara vätskor, gaser eller damm.** Isättning och borttagning av batteriet från laddaren kan antända dammet eller ångorna.
- **Tvinga aldrig in batteripaketet in i laddaren. Modifiera inte batteripaketet på något sätt så att det passar i en icke-kompatibel laddare då batteripaketet kan brista och orsaka allvarliga personskador.**
- **Aldd endast batteripaketet i DEWALT laddare.**
- **Skvätt INTE eller sänk ned i vatten eller annan vätska.**
- **Förvara inte eller använd verktyget och batteriet på platser där temperaturen kan sjunka under 4 °C (såsom utomhusskyl eller byggnader i metall under vintern) eller överskrider 40 °C (såsom utomhusskyl eller byggnader i metall under sommaren).**
- **Bränn inte batteripaketet, även om det är svårt skadat och helt utslitet.** Batteripaketet kan explodera i elden. Giftiga ångor och ämnen skapas när batteripaket med litiumjon bränns.
- **Om batteriets innehåll kommer i kontakt med huden, tvätta omedelbart området med mild tvål och vatten.** Om batterivätskan kommer in i ögat, skölj med vatten över det öppna ögat under 15 minuter eller tills irritationen upphör. Om medicinsk omsorg behövs består batteri-elektrolyten av en blandning av flytande organiska karbonater och litiumsalter.
- **Innehållet i öppnade battericeller kan ge upphov till andningsirritation.** Tillhandahåll frisk luft. Om symtom kvarstår, sök medicinsk vård.



WARNING: Fara för brännskada. Batterivätskan kan vara lättantändlig om den som utsätts för gnista eller eld.



WARNING: Försök aldrig att öppna batteripaketet av någon anledning. Om batteripaketets hölja spricker eller är skadat sätt inte in det i laddaren. Krossa inte, tappa eller skada batteripaketet. Använd inte ett batteripaket som fått en kraftig stöt, tappats, körts över eller skadats på något annat sätt (t.ex. genomborrad av en spik, träffad av en hammare, klivits på). Det kan resultera i elektriska stötar eller dödsfall av elektisk ström. Skadade batteripaket skall returneras till servicecenter för återvinning.

 **WARNING: Brandfara. Förvara eller bär inte batteripaketet på så sätt att metallföremål kan komma i kontakt med de oskyddade batteripolererna.**

Exempelvis placera inte batteripaketet i förkläden, fickor, verktygslådor, produktlådor, lådor etc. där det finns lösa spikar, skruvar, nycklar etc.

 **SE UPP: När den inte används skall den läggas på sidan på en stabil plats så att ingen riskerar att någon snubblar på den.** Vissa verktyg med stora batteripaket kan stå upprätt på batteripaketet men lätt kan vältras.

Transport

 **WARNING: Brandfara.** Transport av batterier kan leda till eldsvåda om batteripolererna oavsiktligt kommer i kontakt med ledande material. Se vid transport av batterier till att batteripolererna är skyddade och väl isolerade från material som eventuellt kan komma i kontakt med dem och orsaka kortslutning.

NOTERA: Litium-jon batterier skall inte placeras i det incheckade bagaget.

DEWALT batterierna uppfyller alla tillämpliga regler för transport av farligt gods som stipuleras av industrin och rättsliga normer, vilket omfattar FN:s rekommendationer för transport av farligt gods; International Air Transport Associations (IATA) regelverk vid transport av farligt gods, de internationella föreskrifterna om transport av farligt gods till sjöss (IMDG), samt den europeiska överenskommen om internationell transport av farligt gods på väg (ADR). Litiumjon-celler och -batterier har klassificerats enligt testresultaten och de fastställda kriterierna i delavsnitt 38,3 i FN:s testhandbok för transport av farligt gods.

I de flesta fall kommer transport av ett DEWALT batteripaket att undantas från att klassificeras som ett fullt reglerat klass 9 farligt material. Generellt kommer endast transporter som innehåller ett litium-jonbatteri med en nominell energimärkning större än 100 Watt (Wh) krävas att de transporteras som fullt reglerat klass 9. Alla litium-jonbatterier har wattimmarna markerat på förpackningen. Vidare, på grund av bestämmelsens komplexitet rekommenderar inte DEWALT flygtransport av endast litium-jonbatteripaket oavsett märkning av wattimmar. Leverans av verktyg med batterier (kombisatser) kan accepteras för flygtransporter om märkningen av wattimmarna inte är större än 100 Wh.

Oberoende av om försändelsen klassificeras som undantagen eller helt reglerad, är det avsändaren som har ansvaret för att de aktuella bestämmelserna gällande förpackning, etikettering/märkning och dokumentation uppfylls.

Informationen som ges i detta avsnitt av handboken är given enligt bästa vetande och har ansetts vara korrekt vid tidpunkten som dokumentet skrevs. Trots det ges ingen uttrycklig eller underförstådd garanti. Det är på köparens eget ansvar att de åtgärder som vidtas uppfyller gällande bestämmelser.

Transportera FLEXVOLT™ batteriet

DEWALT FLEXVOLT™ batteri har två lägen: **Använd** och **Transport**.

Använd-läge: När FLEXVOLT™ batteriet är fristående eller är i en DEWALT 18V produkt, fungerar det som ett 18V batteri. När FLEXVOLT™ batteriet är i en 54 V eller en 108 V (två 54V batterier) produkt, fungerar det som ett 54 V batteri.

Transport-läge:

När locket är fäst på FLEXVOLT™ batteriet är batteriet i transport-läge. Behåll locket på för varurtransport.

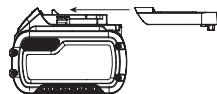

I transport-läge är cellsträngarna elektriskt frånkopplade i paketet vilket resulterar i tre batterier med lägre märkning av watt-timmar (Wh) jämfört med ett batteri med en högre märkning av watt-timmar. Denna ökade kvantitet med tre batterier med den lägre märkningen av watt-timmar kan undanta paketet från vissa transportbestämmelser som införts för batteriet med högre watt-timmar.

Exempel. transport Wh-klassificering kan indikera 3 x 36 Wh, vilket betyder tre batterier på 36 Wh var. Användningen av Wh-klassificeringen indikerar 108 Wh (underförstått ett batteri).

Exempel på etikettmärkning för användning och transport

 **Use: 108 Wh**
 **Transport: 3x36 Wh**

Förvaringsrekommendationer

1. Den bästa förvaringsplatsen är en som är sval och torr, långt bort från direkt solljus och för mycket värme eller kyla. För optimal batterifunktionalitet och livslängd, förvara batteripaketet vid rumstemperatur när de inte används.
2. För långvarig förvaring rekommenderas att förvara ett fulladdat batteripaket på en kall och torr plats utan laddare för optimalt resultat.

NOTERA: Batteripaketet bör inte förvaras helt urladdade. Batteripaketet behöver laddas innan det används igen.

Etiketter på laddare och batteripaket

Förutom bilddiagrammen som används i denna manual kan etiketterna på laddaren och batteripaketet visa följande bilddiagram:



Läs instruktionshandbok före användning.



Se **Tekniska data** angående laddningstid.



Stick inte in ledande föremål.



Ladda inte skadade batteripaket.



Utsätt inte för vatten.



Se till att undermåliga sladdar omedelbart byts ut.



Ladda endast mellan 4 °C och 40 °C.



Endast för användning inomhus.



Kassera batteripaketet med vederbörlig hänsyn till miljön.



Ladda endast DEWALT batteripaket med avsedda DEWALT laddare. Laddning av batteripaket med andra än de avsedda DEWALT batterierna med en DEWALT laddare kan göra att de brister eller så kan det leda till farliga situationer.



Bränn inte batteripaketet.



ANVÄNDNING: Använd utan transportlock, indikerar Wh-märkningen 108 Wh (ett batteri med 108 Wh).



TRANSPORT: Transport med inbyggt transportlock, Wh-märkning indikerar 3 x 36 Wh (tre batterier på 36 Wh).

Batterityp

DCMST561 och arbetar med ett 18 volt batteripaket.

Dessa batteripaket kan användas: DCB181, DCB182, DCB183, DCB183B, DCB184, DCB184B, DCB185, DCB187, DCB189, DCB546, DCB547, DCB548. Se **Tekniska Data** för mer information.

Förpackningens innehåll

Förpackningen innehåller:

- 1 Trädtrimmer
- 1 Hjälpbandtag
- 1 Batteri (DCB184-XJ)
- 1 Laddare (DCB115-QW)
- 1 Bruksanvisning

NOTERA: Batteripaket, laddare och förvaringslåda medföljer inte med N-modeller. Batteripaket och laddare medföljer inte NT-modeller. B-modeller inkluderar Bluetooth®-batteri.

NOTERA: Ordmärket Bluetooth® och logotyper är registrerade varumärken som tillhör Bluetooth®, SIG, Inc. och all användning av sådana märken av DEWALT sker under licens. Övriga varumärken och varumärkesnamn tillhör respektive ägare.

- *Kontrollera om verktyget, delar eller tillbehör fått skador som kan tänkas ha uppstått under transporten.*
- *Ta dig tid att grundligt läsa igenom och förstå denna bruksanvisning innan den tas i bruk.*

Märkningar på verktyg

Följande bildikoner visas på verktyget:



Läs bruksanvisningen före användning.



! Använd hörselskydd.



Använd skyddsglasögon.



Utsätt inte redskapet för regn eller hög luftfuktighet och lämna det inte utomhus när det regnar.



Stäng av verktyget. Ta ut batteriet ur verktyget innan du utför något underhåll på verktyget.



Håll åskådare på avstånd.



Direktiv 2000/14/EG garanterad ljudeffekt.

Datumkodplacering (Bild A)

Datumkoden **17**, vilken också inkluderar tillverkningsår, finns tryckt i kåpan.

Exempel:

2019 XX XX
Tillverkningsår

Beskrivning (Bild A)



VARNING: Modifiera aldrig elverktyget eller någon del av det. Skada eller personskada kan uppstå.

- | | |
|-------------------------------|--------------------|
| 1 Variabel hastighetskontroll | 9 Skydd |
| 2 Startspärr | 10 Spolhölje |
| 3 Hastighetsväljare | 11 Batterihölje |
| 4 Hjälpbandtag | 12 Batteripaket |
| 5 Motorhöljet | 13 Batterilåsknapp |
| 6 Låsspak | 14 Handtag |
| 7 Stångspärr | 15 Övre stång |
| 8 Stånglås | 16 Lägre stång |

Avsedd användning

Denna trädtrimmer är avsedd för professionella trimningsarbeten. Denna produkt är inte en kantklippare och är inte avsedd att användas för kantklippning.

ANVÄND INTE under våta förhållanden eller i närheten av lättantändliga vätskor eller gaser.

LÅT INTE barn komma i kontakt med verktyget. Övervakning krävs när oerfarna användare använder detta verktyg.

- Denna produkt är inte avsedd att användas av personer (inklusive barn) med reducerad fysisk, sensorisk eller mental förmåga eller med begränsad erfarenhet eller kunskap såvida inte de är under uppsikt av en person som är ansvarig för deras säkerhet. Barn skall aldrig lämnas ensamma med denna produkt.

MONTERING OCH INSTÄLLNINGAR

! **VARNING:** För att minska risken för allvarlig personskada, stäng av verktyget och koppla bort batteripaketet innan du gör några justeringar eller tar bort/installerar tillsatser eller tillbehör. En oavsiktlig igångsättning kan orsaka personskada.

! **VARNING:** Använd enbart DeWALT batteripaket och laddare.

Montering och borttagning av batteriet från verktyget (Bild B)

NOTERA: För bästa resultat se till att batteripaketet **12** är fulladdat.

Installation av batteriet i verktygshandtaget.

1. Rikta in batteripaketet **12** mot listerna inuti verktyget handtag (Bild B).
2. Skjut in det i handtaget tills batteripaketet sitter fast i verktyget och se till att det inte lossnar.

Borttagning av batteriet från verktygshandtaget.

1. Tryck på batterilåsknappen **13** och dra med en fast rörelse batteripaketet bort från verktygshandtaget.
2. Sätt i batteriet i laddaren såsom beskrivs i laddningsavsnittet i denna manual.

Bränslemätare batteripaket (Bild B)

Vissa DeWALT batteripaket inkluderar en bränslemätare vilket består av tre gröna LED-lampor som indikerar laddningsnivån som finns kvar i batteripaketet.

För att aktivera bränslemätaren, tryck in och håll kvar bränslemätarknappen **35**. En kombination av de tre LED-lamporna kommer att lysa för att ange kvarvarande laddningsnivå. När laddningen i batteriet är under den användbara gränsen kommer inte bränslemätaren att lysa och batteriet behöver laddas.

NOTERA: Bränslemätaren är endast en indikering på laddning som finns kvar i batteripaketet. Den indikerar inte verktygets funktionalitet och kan variera baserat på produktkomponenter, temperatur och slutanvändarens användning.

Dra ut och fälla ihop stängan (Bild A, C, P)

! **VARNING:** För att minska risken för skador, använd inte enheten när den är ihopfälld. Enheten måste vara helt utdragen och stänglåset säkrat innan batteriet sätts i. Ta ur batteriet innan enheten fälls ihop. Fäll ihop enheten helt tills den låses på plats.

1. För att låsa stängan i rakt användningsläge, se först till att batteriet tagits ur. Fäll upp låsspaken **6** rotera stängspärren **7** framåt och placera stänglåset **8** över spärrfångaren **20**. Roter stängspärren **7** bakåt tills den låses säkert på plats. Kontrollera låsspaken för att se till att den är säkert låst på plats.
2. För att fälla ihop stängan för förvaring eller transport, se först till att batteriet tagits ur. Fäll sedan upp låsspaken **6**, rotera stängspärren **7** framåt och lyft stänglåset **8** upp och över spärrfångaren **20**. Fäll ihop stängan helt

tills vaktan **9** låses säkert på plats över baksidan av batterihuset **11**.

Montering av hjälphandtaget (Bild A, D)

1. Placera hjälphandtaget **4** ovanpå handtagsbasen **23** så att den övre trimmerstängan **15** är mellan dem.
2. Håll hjälphandtaget på plats och skjut handtagsbultarna **24** in i handtaget från ovasidan och gänga dem till handtagsbasen.
3. Dra åt handtagsbultarna med den medföljande insexnyckeln. Se till att handtaget sitter fast ordentligt.

Montering av skydd (Bild E, F)

! **VARNING:** Ta aldrig bort skyddet. Skada eller personskada kan uppstå.

! **VARNING: ANVÄND ALDRIG apparaten UTAN ATT SKYDDET SITTER FAST PÅ PLATS.** Skyddet måste alltid sitta fast ordentligt på apparaten för att skydda användaren.

1. Montera skyddet **9** på motorhuset **5**.
2. Sätt i de två skyddsakruvarna med en krysskruvmejsel **21** och dra åt ordentligt.

ANVÄNDNING

Bruksanvisning

! **VARNING:** Lakta alltid säkerhetsinstruktionerna och tillämpbara bestämmelser.

! **VARNING:** För att minska risken för allvarlig personskada, stäng av verktyget och koppla bort batteripaketet innan du gör några justeringar eller tar bort/installerar tillsatser eller tillbehör. En oavsiktlig igångsättning kan orsaka personskada.

Korrekt Handplacering (Bild G)

! **VARNING:** För att minska risken för allvarlig personskada, använd **ALLTID** korrekt handställning, så som visas.

! **VARNING:** För att minska risken för allvarlig personskada, håll **ALLTID** verktyget säkert, för att förekomma en plötslig reaktion.

Korrekt handplacering kräver att den ena handen är på huvudhandtaget **14** och den andra handen är på hjälphandtaget **4**.

Påslagning och avstängning av trimmern (Bild A)

Starta apparaten genom att trycka på låsknappen **2** och sedan på den variabla hastighetskontrollen **1**. För att stänga av apparaten, släpp den variabla hastighetskontrollen och låsknappen.

! **VARNING:** Försök aldrig låsa strömbrytaren i påslaget läge.

Hastighetskontrollratt (Bild A)

Med denna trådtrimmer har du möjlighet att välja mellan att arbeta med effektivare hastighet för att förlänga drifttiden om arbetet är stort eller att öka trimmerns hastigheten för att få bästa möjliga prestanda.

För att öka drifttiden, tryck hastighetskontrollratten **3** framåt mot hjälphandtaget **4** till läget "LO". Detta läge är bäst för stora projekt som kräver mer tid att slutföra.

För att öka trimmerns hastighet, dra hastighetsreglaget bakåt mot batterihöljet **11** till läget "HI". Detta läge är bäst för att klippa igenom kraftig vegetation och för användningar som kräver högre varvtal.

NOTERA: När du arbetar i "HI"-läge, kommer drifttiden att vara kortare jämfört med trimmerns "LO"-läge.

Trimning (Bild H, I)

Se till att du har ett avstånd på minst 610 mm mellan skyddet och dina fötter som visas på Bild H.

Med trimmern påslagen vinklar och svänger du trimmern från sida till sida enligt Bild I.



VARNING: Håll den roterande tråden i stort sett parallellt med marken (luta inte mer än 30 grader). Denna trimmer är inte en kantklippare. LUTA INTE trimmern så att tråden snurrar nära en rät vinkel mot marken. Kringflygande skräp kan orsaka allvarliga skador.

Studsmatning av trimmertrådsmatning

Din trimmer använder nylontråd med en diameter på 2,0 mm. Skärtråden slits fortare och kräver mer utmatning om trimningen sker längs trottoarer eller andra sträva ytor eller om kraftiga växter trimmas.

Tråden kommer att nötas av i takt med att du använder trimmern. Stöt försiktigt till trimmern mot marken medan den är igång och tråden matas ut.

NOTERA: Att förlänga nylontråden mer än 360 mm-skåran kommer att påverka prestanda, körtid och livslängden på trimmern negativt på grund av risken för att skada motorn. Om du gör det kan garantin upphävas.

Hjälpsamma klipptips

- Använd spetsen på tråden för att klippa, tvinga inte trådhusudet in i oklippt gräs.
- Tråd- och spjalstaket sliter extra mycket på tråden och gör även att den går av. Sten- och tegelväggar, kantsten och trä kan slita på tråden mycket snabbt.
- Låt inte spollocket dras på marken eller andra ytor.
- Vid trimning av höga växter, klipp ovanifrån och ned men överstig inte 300 mm i höjd.
- Håll trimmern lutad mot området som skall klippas, detta är bästa klippområdet.
- Trimmern klipper när enheten passerar från höger till vänster. Detta kommer att undvika att skräp kastas på operatören.
- Undvik träd och buskar. Träbark, tränull, fasader och staketstolpar kan lätt skada tråden.

UNDERHÅLL

Ditt elverktyg från DEWALT har konstruerats för att arbeta över en lång tidsperiod med minimalt underhåll. Kontinuerlig tillfredsställande drift beror på ordentlig verktygsvård och regelbunden rengöring.



VARNING: För att minska risken för allvarlig personskada, stäng av apparaten och ta bort batteriet innan du gör några justeringar eller tar bort/installerar tillsatser eller tillbehör. En oavsiktlig start kan orsaka skador.

Laddaren och batteripaketet är inte servicebara.

Underhållsbehandling (Bild J)

- Håll luftintagsöppningarna **30** rena för att undvika överhettning (Bild J).
- Din trimmertråd kan torka ut med tiden. För att hålla din tråd i bästa skick, förvara reservtrådar i en förslutningsbar plastpåse med en tesked vatten.
- Plastdelar kan rengöras med en mild tvål och en fuktig trasa.
- Trådsjäraren på kanten av skyddet kan bli slö med tiden. Det rekommenderas att du regelbundet slipar bladet med en fil. Trådsjäraren på kanten av skyddet kan bli slö med tiden. Det rekommenderas att du regelbundet slipar bladet med en fil.



Smörjning

Ditt elverktyg behöver ingen ytterligare smörjning.



Rengöring



VARNING: Blås bort smuts och damm från huvudkåpan med torr luft varje gång du ser smuts samlas i och runt lufthålen. Bär godkända ögonskydd och godkänd dammfilterskydd när du utför denna procedur.



VARNING: Använd aldrig lösningsmedel eller andra skarpa kemikalier för att rengöra de icke-metalliska delarna på verktyget. Dessa kemikalier kan försvaga de material som används i dessa delar. Använd en trasa som bara är fuktad med vatten och mild tvål. Låt aldrig någon vätska komma in i verktyget; sänk aldrig ner någon del av verktyget i en vätska.

Valfria tillbehör



VARNING: Eftersom andra tillbehör än de som erbjuds av DEWALT inte har testats med denna produkt, kan användningen av sådana tillbehör med detta verktyg vara riskabelt. För att minska risken för personskada bör endast tillbehör som rekommenderas av DEWALT användas med denna produkt.

Rådfråga din återförsäljare för vidare information angående lämpliga tillbehör.

 **WARNING: För att minska risken för allvarlig personskada, stäng av apparaten och ta bort batteriet innan du gör några justeringar eller tar bort/installerar tillsatser eller tillbehör.**

 **WARNING: Användning av tillbehör som inte rekommenderas av DEWALT för användning med den här apparaten kan vara farligt.**

 **WARNING: Använd inte några blad eller något annat tillbehör eller redskap än de som rekommenderas av DEWALT på denna trimmer. Det kan leda till allvarliga skador eller skador på produkten.**

Använd reservlinje från DEWALT med modellnr. DWO1DT801 eller DWO1DT802.

När linjen byts ut, använd endast en linje med diametern på 2,0 mm (modellnr. DT20650 och DT20651 rekommenderas). Andra storlekar kan försämra prestandan eller orsaka skador på trimmern.

Ladda om trimmertråden (Bild K–M)

 **WARNING: För att minska risken för allvarlig personskada, stäng av enheten och ta bort batteripaketet innan du gör några justeringar eller tar bort/installerar tillsatser eller tillbehör. En oavsiktlig start start kan orsaka skador.**

 **FÖRSIKTIGHET: Använd endast reservtrådar och linje från DEWALT. Användning av någon annan tillverkares tråd kan reducera prestandan, skada trimmern eller orsaka personskador.**
Din trimmer använder en tråd med en diameter på 2,0 mm som är spiralformad med släta runda kanter. Använd inte andra storlekar. Detta kan försämra prestandan, orsaka skador på enheten eller kroppsskada.

 **FÖRSIKTIGHET: För att undvika skador på trimmern klipper du av trimmertråden om den sticker ut längre än skärbladet så att den bara når till bladet.**

Använd endast DEWALT utbytestråd.

1. Ta bort batteriet.
2. Skär av en maximal längd på 6 m med 2,0 mm trimmertråd.
3. Rikta in spolens snörhål **26** mot pilen **27** på spolvhuvudet **29** som visas på Bild K.
4. Trä igenom ena änden av trimmertråden genom ett snörhål. Styr tråden genom till andra snörhålet och fortsatt att dra tråden igenom tills det finns lika lång tråd på varje sida om spolvhöljet såsom visas i Bild L.
5. Förhindra att spollocket rör sig med ena handen. Använd din andra hand och linda tråden på spolen genom att rotera spolgreppslocket moturs. Fortsätt linda tills 130 mm tråd finns kvar på vardera sida av spolvhöljet.

Utbyte av spole (Bild A, N)

1. Vrid spolvhöljet **10** tills hålet **31** i spindelplattan är i linje med skåran **32** på höljet. För in en skruvmejsel genom skåran och in i hålet för att förhindra att spindeln vrider sig.
2. Skruva loss och ta bort spolvhöljet genom att vrida spolgreppslocket **29** medurs.

NOTERA: Försök inte att ta bort spolvhöljet genom att vrida spolvhuvudet **10**.

3. Ta bort spindelplattan **34** innan en ny spole installeras. Avlägsna smuts och gräs från motorhöljet och spindelplattan.
4. Installera spindelplattan **34** på spindel **33** så att den dubbel-D formade låsmuttern sitter på spindelsitsens insida på spindelplattan.
5. Rikta in spindelplattans hål och skåra, för in en skruvmejsel tillbaka i hålet och gånga det nya spolvhöljet moturs. Fäst det nya spolvhöljet ordentligt på spindeln **33**.

Utbyte av skydd (Bild O)

 **WARNING: Använd aldrig apparaten utan att skyddet sitter fast ordentligt.**

1. Ta bort de fyra skyddsskruvarna **21**.
2. Fäst det nya skyddet som beskrivs i avsnittet **Montering av skydd**.

Fälla ihop för förvaring eller transport (Bild P)

Trådtrimmern kan fällas ihop för förvaring och transport. För att placera trådtrimmern i det ihopfällbara läget, se **Dra ut och fälla ihop stäng**.

Att skydda miljön



Separat insamling. Produkter och batterier som är märkta med denna symbol får inte kastas i den vanliga hushållssoporna.



Produkter och batterier innehåller material som kan återvinnas och återanvändas vilket minskar behovet av råmaterial. Återvinn elektriska produkter och batterier enligt lokala bestämmelser. Ytterligare information finns tillgängligt på www.2helpU.com.

Laddningsbart Batteripaket

Det här långlivade batteripaketet måste laddas när det inte längre producerar tillräcklig energi för arbeten som tidigare lätt utförts. Det bör omhändertas med lämpliga miljöhänsyn vid slutet av dess fungerande livslängd:

- Ladda ur batteripaketet fullständigt och ta sedan ut det ur produkten.
- Litiumjonbatteripaketet celler är återvinningsbara. Lämna dem hos din återförsäljare eller på en återvinningsstation. De insamlade batteripaketerna kommer att återvinnas eller avyttras korrekt.

OT BIÇME MAKİNESİ

DCMST561

Tebrikler!

Bir DEWALT aleti seçtiniz. Uzun süreli deneyim, sürekli ürün geliştirme ve yenilik DEWALT markasının profesyonel elektrikli alet kullanıcıları için en güvenilir ortaklardan birisi haline gelmesini sağlamaktadır.

Teknik Özellikleri

		DCMST561
Voltaj	V_{dc}	18
Tip		1
Batarya tipi		Li-İyon
Güç çıkışı	W	400
RPM		0–4600/ 0–6000
Kesici Tırpan Büyüklüğü	mm	360
Tırpan	cm	36
Ağırlık (bataryasız)	kg	3,6
EN50636-2-91:2014 uyarınca gürültü değerleri ve titreşim değerleri (triaks vektör toplamı)		
L_{PA} (emisyon ses basıncı seviyesi)	dB(A)	79,5
L_{WA} (ses güç seviyesi)	dB(A)	93
K (verilen ses seviyesi için belirsizlik)	dB(A)	3
Titreşim emisyon değeri $a_{H1} =$		
	m/s^2	3,5
Belirsizlik değeri $K =$		
	m/s^2	1,5

Bu bilgi sayfasında verilen titreşim ve/veya gürültü emisyonu düzeyi, EN50636-2-100'de belirtilen standart teste uygun olarak ölçülmüştür ve aletleri birbiriyle karşılaştırmak için kullanılabilir. Maruz kalmaya dönük bir ön değerlendirme olarak kullanılabilir.



UYARI: Beyan edilen titreşim ve/veya gürültü emisyonu düzeyi, aletin ana uygulamalarını yansıtır. Bununla birlikte alet farklı uygulamalar için, farklı aksesuarlar veya yeterince bakım yapılmadan kullanıldığında, titreşim ve/veya gürültü emisyonu değişebilir. Bu, toplam çalışma süresindeki maruz kalma seviyesini önemli ölçüde artırabilir.

Titreşim ve/veya gürültü maruz kalma seviyesine ilişkin bir tahminde bulunurken aletin kapalı kaldığı veya çalıştığı ancak gerçekte işi yapmadığı zamanlar da dikkate alınmalıdır. Bu, toplam çalışma süresindeki maruziyet düzeyini önemli ölçüde azaltabilir.

Operatörü titreşim ve/veya gürültünün etkilerinden korumak için aşağıdakiler gibi ilave güvenlik önlemleri tanımlayın: aleti ve aksesuarları iyi koruyun, ellerinizi sıcak tutun (titreşim için uygundur), çalışma sürelerini iyi organize edin.

AT Uygunluk Beyanı

Makine Direktifi

Ot biçme makinesi
DCMST561

DEWALT, **Teknik Veriler** bölümünde belirtilen ürünlerin şunlarla uyumlu olduğunu ilan eder:

2006/42/EC, EN60335-1-2012+A13:2017, EN50636-2-91:2014.

2000/14/EC, Çalı Budayıcı, $L \leq 50$ cm, Ek VI

DEKRA Certification B.V.

Meander 1051 / P.O. Box 5185

6825 MJ ARNHEM / 6802 ED ARNHEM, Netherlands

Onaylanmış Kuruluş ID No.: 0344

2000/14/EC uyarınca akustik güç seviyesi

(Madde 12, Ek III, $L \leq 50$ cm=):

L_{WA} (ölçülen ses şiddeti) 93 dB(A)

belirsizlik (K) = 3 dB (A)

L_{WA} (garanti edilen ses şiddeti) 96 dB(A)

Bu ürünler aynı zamanda 2014/30/EU ve 2011/65/EU yolu yönetmeliklere de uygundur. Daha fazla bilgi için, lütfen aşağıdaki adresten DEWALT ile irtibata geçin veya kılavuzun arkasına bakın.

Bu belge altında imzası bulunan yetkili, teknik dosyanın derlenmesinden sorumludur ve bu beyanı DEWALT adına vermiştir.

Markus Rompel

Mühendislik Departmanı Başkan Yardımcısı, PTE-Europe

DEWALT, Richard-Klinger-Straße 11,

D-65510, Idstein, Germany

11.07.2019



UYARI: Yaralanma riskini azaltmak için, kullanım kılavuzunu okuyun.

Tanımlar: Güvenlik Talimatları

Aşağıdaki tanımlar her işaret sözcüğü ciddiyet derecesini gösterir. Lütfen kılavuzu okuyunuz ve bu simgelere dikkat ediniz.



TEHLİKE: Engellenmemesi halinde **ölüm veya ciddi yaralanma** ile sonuçlanabilecek **çok yakın bir tehlikeli durumu** gösterir.



UYARI: Engellenmemesi halinde **ölüm veya ciddi yaralanma** ile sonuçlanabilecek **potansiyel bir tehlikeli durumu** gösterir.

Aküler				Şarj Aletleri/Şarj Süreleri (Dakika)							
Kat. #	V _{DC}	Ah	Ağırlık (kg)	DCB104	DCB107	DCB112	DCB113	DCB115	DCB118	DCB132	DCB119
DCB546	18/54	6,0/2,0	1,05	60	270	170	140	90	60	90	X
DCB547	18/54	9,0/3,0	1,46	75*	420	270	220	135*	75*	135*	X
DCB548	18/54	12,0/4,0	1,44	120	540	350	300	180	120	180	X
DCB181	18	1,5	0,35	22	70	45	35	22	22	22	45
DCB182	18	4,0	0,61	60/40**	185	120	100	60	60/40**	60	120
DCB183/B	18	2,0	0,40	30	90	60	50	30	30	30	60
DCB184/B	18	5,0	0,62	75/50**	240	150	120	75	75/50**	75	150
DCB185	18	1,3	0,35	22	60	40	30	22	22	22	X
DCB187	18	3,0	0,54	45	140	90	70	45	45	45	90
DCB189	18	4,0	0,54	60	185	120	100	60	60	60	120

*Veri kodu 201811475B veya sonrası

**Veri kodu 201536 veya sonrası



DİKKAT: Engellenmemesi halinde **önemsiz veya orta dereceli yaralanma** ile sonuçlanabilecek **potansiyel bir tehlikeli durumu** gösterir.

İKAZ: Engellenmemesi halinde **maddi hasara neden olabilecek, yaralanma ile ilişkisi olmayan durumları** gösterir.



Elektrik çarpması riskini belirtir.



Yangın riskini belirtir.

Güvenlik Talimatları



UYARI: Elektrikle çalışan cihazları kullanırken, yangın tehlikesini, elektrik çarpması riskini, fiziksel yaralanmaları ve maddi hasarı azaltmak için aşağıdaki maddelerin de yer aldığı temel emniyet önlemlerine daima uyulmalıdır.



UYARI: Makineyi kullanırken güvenlik kurallarına uyulmalıdır. Kendinizin ve çevrenizdekilerin güvenliği için makineyi çalıştırmadan önce lütfen bu talimatları okuyun. Lütfen bu talimatları daha sonra kullanmak için muhafaza edin.

- Cihazı çalıştırmadan önce elinizdeki kullanım kılavuzunu baştan sona dikkatle okuyun.
- Cihazın kullanım amacı bu kılavuzda açıklanmıştır. Cihazın bu kılavuzda önerilenlerden başka aksesuar ve ek parçalarla kullanılması ya da başka amaçlarla çalıştırılması yaralanmalara yol açabilir.
- İleride bakmak üzere bu kılavuzu saklayın.

ÖNEMLİ! KULLANMADAN ÖNCE DİKKATLE OKUYUN GELECEKTE BAŞVURMAK İÇİN SAKLAYIN

Güvenli Kullanım Uygulamaları

Eğitim

- a) **Tüm talimatları dikkatlice okuyun.** Makinenin kumanda düğmeleri ve doğru kullanım şeklini öğrenin.

- b) **Çocukların veya bu talimatları bilmeyen kişilerin, cihazı kullanmasına kesinlikle izin vermeyin.** Yerel düzenlemeler operatör için yaş sınırlaması getirebilir.
- c) **Diğer kişilerin veya mallarının geçirdiği kazalar veya karşılaştıkları tehlikelerden operatörün veya kullanıcının sorumlu olduğunu unutmayın.**

Hazırlık

- a) **Kullanmadan önce, makineyi daima bakarak hasarlı, eksik veya yanlış yerleştirilmiş koruyucu veya siperler açısından kontrol edin.**
- b) **Makineyi etrafta özellikle çocuklar olmak üzere insan veya hayvanlar varken kullanmayın.**

Çalışma

- a) **Makineyi kullanırken daima göz koruyucusu ve koruyucu ayakkabı kullanın.**
- b) **Kötü havalarda, özellikle yıldırım riski olduğunda makineyi kullanmaktan kaçının.**
- c) **Makineyi sadece gün ışığında veya iyi bir yapay ışık altında kullanın.**
- d) **Makineyi asla hasar görmüş koruyucu veya siperlerle veya koruyucu veya siperler olmadan çalıştırmayın.**
- e) **Motoru sadece elleriniz ve ayaklarınız kesici kısımlardan uzaktayken çalıştırın.**
- f) **Aşırı yükseğe uzanmaya çalışmayın, her zaman dengeyi koruyun, yokuşlarda bastığınız yere dikkat ettiğinizden emin olun. Daima yürüyün, koşmayın.**
- g) **Aşağıdaki durumlarda makineyi daima güç kaynağından ayırın (örn. fişi prizden çekin, devre dışı bırakma aygıtını veya çıkarılabilir bataryayı çıkartın)**
 - makine gözetimsiz bırakıldığında;
 - bir tıkanıklığı temizlemeden önce;
 - makineyi kontrol etmeden, temizlemeden veya üzerinde çalışmadan önce;
 - yabancı bir cisme çarptıktan sonra;
 - makine ne zaman anormal şekilde titremeye başlarsa.

- h) **Ayak ve ellerin kesim araçlarından zarar görmemesine dikkat edin.**
- i) **Havalandırma deliklerinin temizliğinden daima emin olun.**

Bakım ve Saklama

- a) **Bakım veya temizlik işlerini yapmadan önce makineyi güç kaynağından ayırın (örn. fişi prizden çekin, devre dışı bırakma aygıtını veya çıkarılabilir bataryayı çıkartın).**
- b) **Sadece üreticinin tavsiye ettiği yedek parçaları ve aksesuarları kullanın.**
- c) **Makineyi düzenli olarak kontrol edin ve bakımını yapın. Makineyi sadece yetkili bir tamirciye tamir ettirin.**
- d) **Kullanılmadığında, makineyi çocukların erişemeyeceği bir yerde saklayın.**

Ot Biçme Makineleri İçin Ek Güvenlik Uyarıları



UYARI: Kesici parçalar makine kapatıldıktan sonra da dönmeye devam eder.

- **Bacaklarınızı korumak için uzun pantolon giyin.**
- **Cihazı kullanmadan önce, çim biçme makinesinin ilerleyeceği yolda sopa, taş, tel veya diğer bir cisim olmadığından emin olun.**
- **Cihazı sadece dik konumda, misina zemine yakın olacak şekilde kullanın. Cihazı asla başka bir pozisyonda çalıştırmayın.**
- **Cihazı kullanırken yavaş hareket edin. Yeni kesilmiş çimden ıslak ve kaygan olduğunu unutmayın.**
- **Dik eğimli alanlarda çalışmayın. Eğimli yüzeylerde, yukarı ve aşağı değil yatay doğrultuda çalışın.**
- **Çakıl veya asfalt yolların üzerinden kesinlikle cihaz çalışır konumda geçmeyin.**
- **Cihaz çalışırken hiç bir suretle misinaya dokunmayın.**
- **Misina tam olarak durmadan asla cihazı yere koymayın.**
- **Sadece uygun türde misina kullanın. Kesinlikle metal misina veya olta misinası kullanmayın.**
- **Misinayı kesici bıçağa temas ettirmemeye dikkat edin.**
- **Ellerinizi ve ayaklarınızı özellikle motoru çalıştırma sırasında daima misinadan uzakta tutun.**
- **Cihazı kullanmaya başlamadan önce ve herhangi bir darbe sonrasında, aşınma veya hasar belirtisi olup olmadığını kontrol edin ve gerekirse onarın.**
- **Yaralanmamak için, misinanın doğru uzunlukta kesilmesi amacıyla takılan kesici parçaya dikkat edin. Misinayı açtıktan sonra, makineyi çalıştırmadan önce mutlaka normal çalışma konumuna getirin.**
- **Cihaz çocukların yanında kullanıldığında, yakın gözetim gereklidir.**
- **Gençler ya da güçsüz kişiler bu cihazı tek başlarına kullanmamalıdır.**
- **Bu cihaz oyuncak olarak kullanılamaz.**

- **Yalnızca kuru yerlerde kullanın. Cihazın ıslanmamasına özen gösterin.**
- **Cihazı suya batırmayın.**
- **Gövde kutusunu açmayın. İçeride kullanıcı tarafından bakım yapılabilecek herhangi bir parça yoktur**
- **Cihazı, alev alabilir sıvıların, gazların veya tozların bulunduğu alanlar gibi patlama olasılığı bulunan ortamlarda kullanmayın.**
- **Cihaz bir araçta saklanırken veya taşınırken, ani hız değişikliklerinde veya keskin dönüşlerde yerinden oynamaması için tabanına oturtulmalı veya bir yere sabitlenmelidir.**
- **Cihaz kullanılmadığında çocukların erişemeyeceği kuru, havalandırılmalı bir yerde saklanmalıdır.**
- **Cihazlar çocukların ulaşamayacağı yerlere kaldırılmalıdır.**

Başkalarının Güvenliği

- **Bu cihaz, güvenliklerinden sorumlu kişi gözetiminde cihazın kullanımı hakkında bilgi verilmeksizin, fiziksel (çocuklar dahil), duysal veya zihinsel kapasitesi sınırlı veya yeterli deneyim ve bilgiye sahip olmayan kişiler tarafından kullanılmamalıdır.**
- **Cihazla oynamadıklarından emin olmak için çocuklar gözetim altında tutulmalıdır.**
- **Cihaz bir araçta saklanırken veya taşınırken, ani hız değişikliklerinde veya keskin dönüşlerde yerinden oynamaması için tabanına oturtulmalı veya bir yere sabitlenmelidir.**
- **Cihaz kullanılmadığında çocukların erişemeyeceği kuru, havalandırılmalı bir yerde saklanmalıdır.**
- **Cihazlar çocukların ulaşamayacağı yerlere kaldırılmalıdır.**

Diğer Tehlikeler

Emniyet tedbirlerini düzenleyen yönetmeliğin uygulanmasına ve emniyet sağlayıcı aygıtların kullanılmasına rağmen, başka belirli risklerden kaçınılamaz. Bunlar:

- **Duyma bozukluğu.**
- **Sıçrayan parçacıklardan kaynaklanan yaralanma riski.**
- **Çalışma sırasında ısınan aksesuarlardan kaynaklanan yanık tehlikesi.**
- **Uzun süreli kullanımdan kaynaklanan yaralanma riski.**

BU TALİMATLARI SAKLAYIN

Şarj Cihazları

DeWALT şarj cihazlarının ayara ihtiyacı yoktur ve olabildiğince kolay çalıştırılmak üzere tasarlanmıştır.

Elektrik Güvenliği

Elektrik motoru, sadece tek bir gerilim ile çalışacak şekilde ayarlanmıştır. Her zaman akü voltajının aletin üretim etiketinde belirlenmiş değerlere uyup uymadığını kontrol edin. Aynı zamanda şarj cihazınızın voltajının ana şebeke voltajınızla aynı olduğundan emin olun.



DEWALT şarj cihazınız EN60335 standardına uygun olarak çift yalıtımlıdır; bu nedenle, topraklama kablosuna gerek yoktur.

Güç kablosu hasarlıysa, DEWALT yetkili servisinden temin edilebilen özel olarak hazırlanmış bir kabloyla değiştirilmelidir.

Uzatma Kablolarının Kullanımı

Kesinlikle gerekli olmadıkça bir uzatma kablosu kullanılmamalıdır. Daima şarj cihazınızın elektrik girişine uygun (**Teknik Özellikleri** bölümüne bakın), onaylı bir uzatma kablosu kullanın. Minimum iletken boyutu 1 mm²'dir; maksimum uzunluk 30 m'dir.

Bir kablo makarası kullanırken, kabloyu daima sonuna kadar açın.

Tüm Akü Şarj Cihazları İçin Önemli Güvenlik Talimatları

BU TALİMATLARI SAKLAYIN: Bu kılavuz uyumlu şarj cihazları hakkında önemli güvenlik ve çalıştırma talimatları içerir (**Teknik Özellikleri** bölümüne bakın).

- Şarj cihazını kullanmadan önce şarj cihazının, akünün ve üründen kullanılan akünün üzerindeki talimatları ve uyarıcı işaretleri okuyun.



UYARI: Elektrik çarpması tehlikesi. Şarj cihazının içine sıvı kaçmasına izin vermeyin. Elektrik çarpmasına neden olabilir.



UYARI: Alet, 30mA akımı aşmayan akım kesici cihazla beraber kullanılmaya tavsiye edilir.



DİKKAT: Yanma tehlikesi. Yaralanma riskini azaltmak için, yalnızca DEWALT şarj edilebilir akülerini şarj edin. Diğer akü tipleri patlayarak yaralanmanıza veya hasar meydana gelmesine yol açabilir.



DİKKAT: Çocuklar, cihazla oynamalarını önlemek amacıyla kontrol altında tutulmalıdır.

İKAZ: Belirli koşullar altında, şarj cihazı güç kaynağına takılıyken, şarj içindeki açık şarj kontakları yabancı maddeler tarafından kısa devre yapılabilir. Bunlarla sınırlı olmamak kaydıyla iletken nitelikteki çelik yünü, alüminyum folyo veya metal parçacık birikimi gibi yabancı maddeler şarj cihazının yuvalarından uzak tutulmalıdır. Yuvalda akü yokken şarj cihazını daima güç kaynağından çıkarın. Şarj cihazının fişini temizlemeden önce çıkarın.

- **Aküyü bu kılavuzdaki şarj cihazlarından başka cihazlarla şarj etmeye ÇALIŞMAYIN.** Şarj cihazı ve akü özellikle birlikte çalışacak şekilde tasarlanmıştır.
- **Bu şarj cihazları DEWALT şarj edilebilir akülerini şarj etmekten başka kullanımlar için tasarlanmamıştır.** Başka kullanımlar yangın veya elektrik çarpmasına yol açabilir.
- **Şarj cihazını yağmura veya kara maruz bırakmayın.**
- **Şarj cihazını fişten çıkarırken kablodan değil fişten tutarak çekin.** Bu, elektrik fişine ve kablosuna hasar verilmesi riskini azaltır.
- **Kablonun üzerine basılmayacak, ortalıkta gezinmeyecek veya başka şekilde hasara ve gerginliğe maruz kalmayacak şekilde yerleştirildiğinden emin olun.**

- **Kesinlikle gerekli olmadıkça uzatma kablosu kullanmayın.** Yanlış uzatma kablosu kullanımı yangın veya elektrik çarpmasına neden olabilir.
- **Şarj cihazının üzerine herhangi bir eşya koymayın veya şarj cihazını havalandırma deliklerini kapatıp aşırı iç sıcaklığa neden olabilecek yumuşak bir yüzeye yerleştirmeyin.** Şarj cihazını herhangi bir ısı kaynağından uzaktaki bir yere koyun. Şarj cihazı muhafazanın üstündeki ve altındaki delikler aracılığıyla havalandırılır.
- **Şarj cihazını hasarlı kordon veya fişle çalıştırmayın— bunları derhal değiştirin.**
- **Şarj cihazını sert bir darbe aldıysa, düştüyse veya herhangi bir şekilde hasar gördüyse çalıştırmayın.** Yetkili bir servis merkezine götürün.
- **Şarj cihazını sökmeyin; servis veya onarım gerektiğinde yetkili bir servis merkezine götürün.** Yanlış yeniden takma elektrik çarpmasına veya yangına yol açabilir.
- Elektrik kablosu hasarlı ise, bir tehlike oluşmasını önlemek için üretici ya da yetkili Servis Merkezi tarafından değiştirilmelidir.
- **Herhangi bir temizlik işlemi yapmadan önce şarj cihazının fişini prizden çekin. Bu, elektrik çarpması riskini azaltır.** Aküyü çıkarmak bu riski azaltmaz.
- **ASLA 2 şarj cihazını bir arada bağlamaya çalışmayın.**
- **Şarj cihazı standart 230 V ev elektrik gücüyle çalışmak üzere tasarlanmıştır. Başka herhangi bir voltaj ile kullanmayı denemeyin.** Bu araba şarj cihazı için geçerli değildir.

Bir Bataryanın Şarj Edilmesi (Şek. [Fig.] B)

1. Bataryayı takmadan önce şarj cihazını uygun prize takın.
2. Bataryayı **12** şarj cihazına takın, bataryanın şarj cihazına tamamen oturduğundan emin olun. Devamlı yanıp sönen kırmızı (şarj) ışık, şarj işleminin başladığını gösterir.
3. Şarjın tamamlandığı, kırmızı ışığın sürekli yanmасыyla belirtilir. Batarya tam olarak şarj edildikten sonra hemen kullanılabilir veya şarj cihazından bırakılabilir. Bataryayı şarj cihazından çıkarmak için, bataryanın üzerindeki batarya bırakma düğmesine **13** basın.

NOT: Lityum iyon bataryalardan maksimum performans almak ve bataryaların kullanım ömrünü uzatmak için, ilk kullanım öncesinde tam olarak şarj edin.

Şarj Cihazının Çalışması

Bataryanın şarj durumu için aşağıdaki göstergelere bakın.

Şarj ışıkları	
şarj edilmesi	
tamamen şarj oldu	
sıcak/soğuk akü gecikmesi*	

*Bu işlem esnasında kırmızı ışık yanıp sönmeye devam edecek, fakat bir sarı ışık da yanacaktır. Akü uygun bir sıcaklığa ulaştığında, sarı ışık kapanacak ve şarj aleti şarj işlemine devam edecektir.

Uyumlu şarj cihazı arızalı bir aküyü şarj etmeyecektir. Şarj cihazı lambası yanmayarak arızalı bir bataryayı gösterecektir.

NOT: Bu aynı zamanda şarj cihazının arızalı olduğu anlamına da gelebilir.

Şarj cihazı bir sorun gösteriyorsa, şarj cihazını ve akü takımını test edilmek üzere yetkili bir servis merkezine gönderin.

Sıcak/Soğuk Paket Gecikmesi

Şarj aleti çok sıcak veya çok soğuk bir batarya tespit ettiğinde, otomatik olarak Sıcak/Soğuk Gecikmesini başlatarak batarya uygun sıcaklığa gelene kadar şarjı durdurur. Şarj aleti sonrasında otomatik olarak şarj moduna geçer. Bu özellik maksimum batarya ömrünü garanti eder.

Soğuk bir batarya sıcak bir bataryaya göre daha yavaş bir hızla şarj olacaktır. Akü takımı tüm şarj döngüsü boyunca daha yavaş bir hızda şarj olacaktır ve akü ısındığında bile maksimum şarj oranına geri dönmeyecektir.

DCB118 şarj cihazında bataryayı soğutmak için tasarlanmış bir dahili fan bulunmaktadır. Bataryanın soğutulması gerektiğinde bu fan otomatik olarak devreye girecektir. Fan doğru şekilde çalışmıyorsa veya havalandırma yuvaları tıkanmışsa şarj cihazını kesinlikle kullanmayın. Şarj cihazının içerisine yabancı maddelerin girmesine izin vermeyin.

Elektronik Koruma Sistemi

XR Li-Ion cihazları aşırı yük, aşırı ısınma veya tamamen boşalmadan koruyacak bir Elektronik Koruma Sistemi ile birlikte tasarlanmıştır.

Elektronik Koruma Sistemi devreye girerse alet otomatik olarak kapatılacaktır. Bu durum gerçekleşirse lityum iyon aküyü tamamen şarj olana dek bir şarj cihazının üzerine koyun.

Duvara Montaj

Bu şarj cihazları duvara monte edilebilir veya bir masa veya çalışma tezgahı üzerinde yukarı doğru durabilir şekilde tasarlanırlar. Duvara monte edilecek şarj aletini bir elektrik prizinin yakınında veya bir köşe veya hava akımını engelleyebilecek diğer engellerden uzakta konumlandırın. Şarj cihazının arka tarafını montaj vidalarının duvar üzerindeki yerini belirlemek amacıyla şablon olarak kullanın. Şarj aletini (ayrıca satın alınan) en az 25,4 mm uzunluğunda ve 7–9 mm bir vida başı çapına sahip, ahşap üzerine vidalandığında vida başının açıkta olan kısmı yaklaşık 5,5 mm optimal bir derinlik bırakacak şekilde vidalayarak monte edin. Şarj cihazının arkasındaki yuvaları vidaların açıkta olan kısımlarıyla hizalayın ve onları yuvalara tam olarak oturtun.

Şarj Cihazı Temizlik Talimatları

⚠ UYARI: Elektrik çarpması tehlikesi. Temizlik öncesinde AC çıkışı bağlantısını kesin. Şarj cihazının dış yüzeyindeki kir ve yağ bir bez parçası yada metal olmayan bir fırça kullanılarak çıkarılabilir. Su veya temizlik solüsyonları kullanmayın. Aletin içine herhangi bir sıvının girmesine izin vermeyin; aletin herhangi bir parçasını bir sıvı içine daldırmayın.

Akü

Tüm Aküler İçin Önemli Güvenlik Talimatları

Yedek aküleri sipariş ederken, katalog numarasını ve voltajı eklediğinizden emin olun.

Akü, kutudan şarjı dolu olarak çıkmaz. Aküyü ve şarj cihazını kullanmadan önce, aşağıdaki güvenlik talimatlarını dikkatlice okuyun. Daha sonra belirtilen şarj işlemlerini uygulayın.

TÜM TALİMATLARI OKUYUN

- **Aküyü yanıcı sıvılar, gazlar ve tozların bulunduğu yerler gibi yanıcı ortamlarda şarj etmeyin veya kullanmayın.** Aküyü şarj cihazına takmak veya cihazdan çıkarmak toz veya dumanları tutuşturabilir.
- **Aküyü şarj cihazının içine doğru zorlamayın. Akü kırılarak ciddi kişisel yaralanmaya neden olabileceğinden akünün üzerinde hiçbir şekilde uyumsuz bir şarj cihazına uydurmak için değişiklik yapmayın.**
- Aküleri yalnızca DEWALT şarj cihazlarında şarj edin.
- **Su veya diğer sıvıları sıçratmayın veya bunlara DALDIRMAYIN.**
- **Aleti ve bataryayı, sıcaklığın 4 °C'nin (34 °F) altına düştüğü (örneğin, kışın kulübeler veya metal yapıların dışında) veya 40 °C'nin (104 °F) üzerine ulaştığı yerlerde (örneğin, yazın kulübeler veya metal yapıların dışında) depolamayın veya kullanmayın.**
- **Önemli ölçüde hasarlı veya tamamen eskimiş olsa bile aküyü ateşe atmayın.** Akü ateşe atılırsa patlayabilir. Lityum iyon aküler yanınca zehirli buharlar ve materyaller açığa çıkar.
- **Akü içeriği cildinize temas ederse, etkilenen alanı derhal yumuşak bir sabun ve suyla yıkayın.** Akü sıvısı gözlerinize bulaşırsa, gözünüzü açık tutarak 15 dakika boyunca veya tahriş hissi geçene kadar suyla yıkayın. Tıbbi yardım gerekirse, akü elektroliti sıvı organik karbonatlar ve lityum tuzları karışımından oluşmaktadır.
- **Açılan akü hücrelerinin içeriği solunum yolunu tahriş edebilir.** Ortama temiz hava girmesini sağlayın. Belirtiler geçmezse tıbbi yardım alın.



UYARI: Yanık tehlikesi. Akü sıvısı kıvılcıma veya ateşe maruz kalırsa yanıcı olabilir.



UYARI: Aküyü hiçbir nedenle asla açmayın. Akünün muhafazası çatlırsa veya hasar görürse, şarj cihazına takmayın. Aküyü çarpmayın, düşürmeyin veya pakete hasar vermeyin. Sert bir darbe almış, düşmüş, çiğnenmiş veya herhangi bir şekilde hasar görmüş (örn. çiviyle delinmiş, çekiçle vurulmuş veya üzerine basılmış) bir aküyü veya şarj cihazını kullanmayın. Elektrik çarpmasına yol açabilir. Hasarlı aküler geri dönüşüm için servis merkezine gönderilmelidir.



UYARI: Yangın tehlikesi. Bataryayı metal nesnelere batarya terminallerine değmeyecekleri şekilde saklayın veya taşıyın. Örneğin, bataryayı içerisinde gevşek çiviler, vidalar, anahtarlar vb. bulunan kayışlı taşıyıcı, cep, alet kutuları, ürün kiti kutuları, çekmece vb. içerisine koymayın.



DİKKAT: Aleti kullanmadığınız zaman, devrilme veya düşme tehlikesine yol açmayacağı dengeli bir yüzeye yan tarafının üzerine yerleştirin. Büyük akülere sahip bazı aletler akünün üzerinde dik durabilir, ancak bunlar kolayca devrilebilir

Nakliyat



UYARI: Yangın tehlikesi. Batarya nakliyatında, batarya kutuplarının istemsiz şekilde iletken maddelerle temas ederek yangına sebep vermesi ihtimali vardır. Batarya nakliyatı yaparken, batarya kutuplarının iyi korunduğundan ve kutuplarla temas edip kısa devreye sebep olabilecek maddelerden iyi şekilde izole edildiğinden emin olun.

NOT: Lityum-iyon piller kontrol edilmiş bagaja konmamalıdır.

DEWALT bataryalar, Tehlikeli Maddelerin Nakliyesi Hakkında BM Tavsiyeleri; Uluslararası Hava Taşımacılığı Birliği (IATA) Tehlikeli Madde Düzenlemeleri, Uluslararası Deniz Taşımacılığı Tehlikeli Madde (IMDG) Düzenlemeleri ve Uluslararası Karayoluyla Tehlikeli madde Taşıma Konulu Avrupa Anlaşması içeriklerinde belirtilen sektörel ve hukuki standartların tüm düzenlemeleriyle uyumludur. Lityum-iyon bataryalar, Tehlikeli Madde Taşımacılığı Kılavuzu Testleri ve Kriterleri Hakkındaki BM Tavsiyelerinin 38,3. bölümüne kadar test edilmiştir.

Çoğu durumda bir DEWALT bataryanın nakliyesinin tam olarak düzenlenmiş bir Sınıf 9 Tehlikeli Maddeler kapsamında sınıflandırılması beklenir. Genelde sadece 100 Watt Saat (Wh) üzeri bir enerji değerine sahip bir lityum iyon bataryayı içeren taşıma işlemlerinin tam olarak düzenlenmiş bir Sınıf 9 Tehlikeli Maddeler kapsamında sınıflandırılarak yapılması gerekmektedir. Tüm lityum iyon bataryalarda ambalajın üzerinde Watt Saati değeri mevcuttur. Buna ilave olarak, düzenlemedeki karışıklıklar nedeniyle, DEWALT lityum iyon bataryaların Watt Saati değeri göz önünde bulundurulmaksızın havayolu kargosuyla tek başına taşınmasını önermez. Bataryası bulunan aletlerin (kombo setler) havayoluyla nakliyesi ancak bataryanın sahip olduğu Watt Saati değerininin 100 Watt Saatinden yüksek olmaması şartıyla yapılabilir.

Nakliyat kapsam dışında da kalsa, tamamen düzenlenmiş de olsa, paketleme, etiketleme ve belgeleme gereklilikleri hakkındaki son düzenlemeleri takip etmek nakliyatçıların sorumluluğudur.

Kılavuzun bu bölümünde bulunan bilgiler iyi niyetle yazılmıştır ve kılavuzun hazırlandığı tarih itibarıyla doğru olduğuna inanılmaktadır. Fakat, sözlü veya zımnen hiçbir garanti verilmemektedir. Gerçekleştiği işlemlerin geçerli düzenlemelerle uyumlu olduğundan emin olmak alıcının sorumluluğundadır.

FLEXVOLT™ Bataryanın Taşınması

DEWALT FLEXVOLT™ bataryanın iki farklı modu mevcuttur: ve **Taşıma** modunu kullanın.

Kullanım Modu: FLEXVOLT™ batarya tek başına olduğunda veya bir DEWALT 18V ürün içerisinde bulunduğunda, bir 18V batarya olarak çalışacaktır. FLEXVOLT™ batarya 54V veya 108V (ika adet 54V batarya) ürün olduğunda, bir 54V batarya olarak çalışacaktır.

Taşıma Modu: FLEXVOLT™ bataryaya kapak takıldığında batarya taşıma modundadır. Taşıma için kapağı muhafaza edin.

Taşıma modundayken pil dizileri, 3 bataryanın daha yüksek bir Watt saati (Wh) değerine sahip 1 bataryaya kıyasla daha düşük bir Watt saatiyle sonuçlanacak şekilde elektriksel olarak birbirinden ayrılır. Daha düşük bir Watt saati değerine sahip 3 bataryanın bu artan miktarı bataryanın daha yüksek bir Watt saati değerine sahip bataryaların tabi olduğu belirli taşımacılık düzenlemelerinden muaf olmasına neden olabilir.

Örneğin, 3 x 36 Wh olarak belirtilen

Transport (Taşıma) Wh değeri, her biri 36 Wh olan 3 bataryanın

bulunduğu anlamına gelir. Use (Kullanım) Wh değeri ise 108 Wh olarak belirtilebilir (1 batarya kastedilir).

Kullanım ve taşıma modu etiket işareti örneği



Saklama Önerileri

1. En iyi saklama ortamı serin ve kuru, doğrudan güneş ışığı almayan, aşırı sıcak ve soğuk olmayan yerlerdir. En uygun akü performansı ve ömrü için kullanımda değilken aküleri oda sıcaklığında saklayın.
2. Uzun süreli saklama için, en iyi sonuç için şarj cihazından uzak serin, kuru bir yerde tamamen dolu bir akü saklamak için tavsiye edilir.

NOT: Aküler tamamen şarj boşalmış halinde saklanmamalıdır. Akünün kullanılmadan önce yeniden şarj edilmesi gerekir.

Şarj Cihazı ve Akü Üzerindeki Etiketler

Bu kılavuzda kullanılan sembollere ilave olarak, şarj cihazı ve akü üzerinde bulunan etiketler aşağıdaki sembolleri belirtmektedir:



Aletle çalışmaya başlamadan önce bu kılavuzu okuyun.



Şarj süresi için **Teknik Özellikleri** bölümüne bakın.



İletken nesnelere temas etmeyin.



Hasarlı aküleri şarj etmeyin.



Suya maruz bırakmayın.



Hasarlı kabloların hemen değiştirilmesini sağlayın.



Sadece 4 °C ve 40 °C arasında şarj edin.



Yalnızca kapalı alanda kullanım icindir.



Aküleri çevremize gerekli ozeni göstererek atın.

DEWALT aküler, yalnızca onlar için tasarlanmış olan DEWALT şarj cihazlarında şarj edin. DEWALT aküleri haricindeki akülerin DEWALT şarj cihazlarıyla şarj edilmesi patlamalarına veya diğer tehlikeli durumların ortaya çıkmasına sebep olabilir.



Aküyü ateşe atmayın.



USE (KULLANIM) (taşıma başlığı olmadan). Örnek: Wh değeri 108 Wh olarak belirtilir (108 Wh değerindeki 1 batarya).



TRANSPORT (TAŞIMA) (dahili taşıma başlığı ile). Örnek: Wh değeri 3 x 36 Wh olarak belirtilir (36 Wh değerindeki 3 batarya).

Akü tipi

DCMST561 ve 18 volt akülerle çalışır.

Bu bataryalar kullanılmalıdır: DCB181, DCB182, DCB183, DCB183B, DCB184, DCB184B, DCB185, DCB187, DCB189, DCB546, DCB547, DCB548. Daha fazla bilgi için **Teknik**

Özellikleri bölümüne bakın.

Ambalaj içeriği

Ambalaj şunları içerir:

- 1 Ot biçme makinesi
- 1 Yardımcı tutamak
- 1 Batarya (DCB184-XJ)
- 1 Şarj cihazı (DCB115-QW)
- 1 Kullanım kılavuzu

NOT: Bataryalar, şarj cihazları ve alet kutuları N modellerinde bulunmaz. Bataryalar ve şarj cihazları NT modellerinde bulunmaz. B modellerinde Bluetooth® bataryalar bulunur.

NOT: Bluetooth® kelimesi tescilli ve logoları Bluetooth®, SIG, Inc.'in tescilli markalarıdır ve bunların DEWALT tarafından her türlü kullanımı lisans kapsamındadır. Diğer ticari markalar ve ticari isimler ilgili sahibine aittir.

- *Nakliye sırasında alet, parçalar ve aksesuarlarda hasar oluşup oluşmadığını kontrol edin.*
- *Çalıştırmadan önce bu kılavuzu iyice okuyup anlamak için zaman ayırın.*

Alet Üzerindeki Etiketler

Alet üzerinde aşağıdaki semboller gösterilir:



Kullanmadan önce kullanımlar kılavuzunu okuyun.



Kulak koruması kullanın.



Göz koruması kullanın.



Aleti yağmura veya yüksek neme maruz kalmasına izin vermeyin veya yağmur yağarken dışarıda bırakmayın.



Aleti kapatın. Alette herhangi bir bakımda bulunmadan önce aletin bataryasını çıkartın.



Etraftaki kişileri uzak tutun.



Yönetmelik 2000/14/EC garanti edilen ses şiddeti.

Tarih Kodu Konumu (Şek. A)

İmalat yılını da içeren Tarih Kodu **17** gövdeye basılıdır.

Örnek:

2019 XX XX

İmalat Yılı

Açıklama (Şek. A)



UYARI: Hiçbir zaman elektrikli aleti veya herhangi bir parçasını değiştirmeyin. Hasar veya yaralanmayla sonuçlanabilir.

- | | |
|-----------------------|----------------------------|
| 1 Değişken hız tetiği | 9 Siper |
| 2 Kilitleme düğmesi | 10 Makara yuvası |
| 3 Hız kontrol düğmesi | 11 Batarya yuvası |
| 4 Yardımcı tutamak | 12 Batarya |
| 5 Motor yuvası | 13 Batarya çıkarma düğmesi |
| 6 Kilitleme kolu | 14 Tutamak |
| 7 Direk mandalı | 15 Üst direk |
| 8 Direk kavraması | 16 Alt direk |

Kullanım Amacı

Ot biçme makinesi profesyonel ot biçme uygulamaları için tasarlanmıştır. Bu ürün bir kenar düzeltici değildir ve kenar düzeltme işleri için tasarlanmamıştır.

Islak koşullarda veya yanıcı sıvı ya da gazların mevcut olduğu ortamlarda **KULLANMAYIN**.

Çocukların aleti ellemesine **İZİN VERMEYİN**. Bu alet deneyimsiz kullanıcılar tarafından kullanılırken nezaret edilmelidir.

- Bu ürün, güvenliklerinden sorumlu kişinin gözetiminde olmadıklarında, fiziksel (çocuklar dahil), algısal veya zihinsel kapasite kaybı yaşamış deneyimsiz, bilgisiz ve yetenezsiz kişiler tarafından kullanılmalıdır. Çocuklar asla bu ürünle yalnız bırakılmamalıdır.

MONTAJ VE AYARLAMALAR

! **UYARI:** *Ciddi yaralanma riskini azaltmak için herhangi bir ayar yapmadan ya da parça veya aksesuarları söküp takmadan önce aleti kapatın ve aküyü ayırın. Aletin yanlışlıkla çalıştırılması yaralanmaya neden olabilir.*

! **UYARI:** *Yalnızca DEWALT akü ve şarj cihazlarını kullanın.*

Alete Akü Takma Ve Çıkartma (Şek. B)

NOT: Akünün **12** tamamen şarjli olduğundan emin olun.

Aküyü Aletin Koluna Takma

1. Aküyü **12** kolun içindeki raylarla hizalayın (Şek. B).
2. Aküyü, yerine oturduğunu duyana kadar ve alette tamamen oturana kadar kolun içine kaydırın.

Aküyü Aletten Çıkarma

1. Serbest bırakma düğmesine **13** basın ve aküyü sıkıca çekerek aletin kolundan çıkarın.
2. Aküyü bu kılavuzun şarj cihazı kısmında açıklandığı gibi şarj cihazına takın.

Akü Şarj Seviyesi Göstergesi (Şek. B)

Bazı DEWALT aküler, aküde kalan şarj seviyesini gösteren üç yeşil LED ışından oluşan bir şarj seviyesi göstergesini içerir.

Şarj seviyesi göstergesini çalıştırmak için gösterge düğmesine **2** basın ve basılı tutun. Üç yeşil LED ışığının bir kombinasyonu kalan şarj seviyesini gösterecek şekilde yanacaktır. Aküdeki şarj seviyesi kullanılabilir limitin altındayken, gösterge yanmaz ve akünün şarj edilmesi gerekir.

NOT: Bu gösterge sadece aküde kalan şarj seviyesini gösterir. Bu alet işlevini göstermez; ürün parçaları, sıcaklık ve son kullanıcı uygulamaya göre değişime tabidir.

Direği Uzatma ve Katlama (Şek. P)

! **UYARI:** *Yaralanma riskini azaltmak için aleti katlanmış durumda kullanmayın. Batarya takılmadan önce, ünite tamamen uzatılmalı ve direk kavraması sabitlenmelidir. Üniteyi katlamadan önce bataryayı çıkartın. Üniteyi yerine kilitlene kadar tamamen katlayın.*

1. Direği düz kullanım konumuna kilitlemek için önce bataryanın çıkartıldığından emin olun. Ardından kilitleme kolunu yukarı çevirin **6** direk mandalını **7** ileri döndürün ve direk kavramasını **8** kavrama tutucu **20** üzerine yerleştirin. Direk mandalını **7** yerine kilitlene kadar geriye döndürün. Yerine tam oturduğundan emin olmak için kilitleme kolunu kontrol edin.
2. Direği saklamak veya taşıma amacıyla katlamak için önce bataryanın çıkartıldığından emin olun. Ardından kilitleme kolunu **6** yukarı çevirin, direk mandalını **7** ileri döndürün ve direk kavramasını **8** kavrama tutucu **20** üzerine yerleştirin. Siper **9** batarya yuvasının **11** arkasındaki yerine sağlam şekilde kilitlene kadar direği tamamen kaldırın.

Yardımcı Tutamağın Takılması (Şek. Ai D)

1. Yardımcı tutamağı **4** tutamak tabanının üzerinde **23** üst kesici direği **15** onların arasında olacak şekilde yerleştirin.

2. Yardımcı tutamağı yerinde tutun ve tutamak civatalarını **24**, tutamak tabanına geçirek üstten tutamağa kaydırın.
3. Tutamak civatalarını ürüne birlikte gelen altigen anahtarları kullanarak sıkın. Tutma kolunun tam olarak takıldığından emin olun.

Siperin Takılması (Şek. E, F)

! **UYARI:** *Siper kesinlikle çıkartmayın. Hasar veya yaralanmaya sonuçlanabilir.*

! **UYARI:** *CİHAZI SİPER TAM OLARAK YERİNE TAKILI DEĞİLKEN kesinlikle ÇALIŞTIRMAYIN. Kullanıcıyı korumak için siper her zaman cihaza düzgün şekilde takılmalıdır.*

1. Siperi **9** motor gövdesine **5** takın.
2. Bir yıldız tornavida kullanarak, dört siper vidasını **21** takın ve sağlam bir şekilde sıkın.

KULLANMA

Kullanma Talimatları

! **UYARI:** *Güvenlik talimatlarına ve geçerli yönetmeliklere daima uyun.*

! **UYARI:** *Ciddi yaralanma riskini azaltmak için herhangi bir ayar yapmadan ya da parça veya aksesuarları söküp takmadan önce aleti kapatın ve aküyü ayırın. Aletin yanlışlıkla çalıştırılması yaralanmaya neden olabilir.*

Uygun El Pozisyonu (Şek. G)

! **UYARI:** *Ciddi yaralanma riskini azaltmak için, DAİMA şekilde gösterilen uygun el pozisyonunu kullanın.*

! **UYARI:** *Ciddi yaralanma riskini azaltmak için, ani tepki ihtimaline karşı aleti DAİMA sıkıca tutun.*

Doğru el pozisyonu, bir el ana kol üzerinde **14** diğer yardımcı tutamak **4** üzerinde olacak şekildedir.

Ot Biçme Makinesini Açma ve Kapatma (Şek. A)

Makineyi çalıştırmak için, önce kilitleme düğmesini **2** ve ardından değişken hız tetiğini **1** sıkın. Makineyi kapatmak için değişken hız tetiği ve kilitleme düğmesini serbest bırakın.

! **UYARI:** *Kesinlikle düğmeyi açık konumda kilitlemeyi denemeyin.*

Hız Kontrol Düğmesi (Şek. A)

Bu ot biçme makinesi, daha büyük işler için çalışma süresini uzatmak istediğinizde daha verimli bir hızda çalışma veya daha yüksek performanslı kesme için kesme hızını artırma seçeneği sunar.

Çalışma süresini uzatmak için, hız kontrol düğmesini **3** ileri, yardımcı tutamağa **4** doğru "LO" konumuna getirin. Bu mod, tamamlamak için daha fazla zaman gerektiren büyük projeler için en iyisidir.

Ot biçme makinesini hızlandırmak için hız kontrol düğmesini tekrar batarya yuvasına **11** "HI" konumuna getirin. Bu mod daha

büyük miktarda büyüyen otları kesmek ve daha yüksek devir gerektiren uygulamalar için en iyisidir.

NOT: Ot biçme makinesi "H" modundayken çalışma süresi, makinenin "LO" modunda olduğu süreye göre azalır.

Ot Biçme (Şek. H, I)

Siper ve ayaklarınız arasında, Şekil H'de gösterildiği gibi minimum 610 mm mesafeyi koruyun.

Ot biçme makinesi açıkken, açısını doğru belirleyin ve Şekil I'da gösterildiği gibi yana doğru sallayın.



UYARI: Dönen misinayı zemine neredeyse paralel mesafede (30 dereceden fazla eğmeden) tutun. Bu ot biçme makinesi bir kenar kesici değildir. Ot biçicisini misina zemine sağdan bir açıyla dönecek şekilde EĞMEYİN. Uçuşan çöpler yaralanmaya neden olabilir.

Darbeli Besleme Ot Biçici Misina Besleme

Ot biçicinizde 2,0 mm çapında naylon misina kullanılır. Kesim kaldırım veya diğer aşındırıcı zeminler boyunca yapılırsa veya çok fazla miktarda yabancı ot kesilirse, misina daha hızlı aşınır ve daha fazla besleme gerektirir.

Ot biçiciyi kullandıkça aşınma nedeniyle misina kısılır. Normal hızda çalışırken kesiciyi yavaşça yere çarpın ve misina beslenir.

NOT: Naylon misinanın 360 mm'lik tırpan ötesine uzatılması, motora zarar verme ihtimali nedeniyle performansı, çalışma süresini ve ot biçicinin ömrünü olumsuz yönde etkiler. Böyle yapmak garantiyi geçersiz kılar.

Faydalı Kesme İpuçları

- Kesimi yapmak için misinanın ucunu kullanın ve misina kafasını kesilmemiş çimlere bastırmayın.
- Tel örgü ve kazıklı çitler, ekstra misina aşınmasına ve hatta kırılmasına neden olur. Taş ve tuğla duvarlar, bordürler ve ahşap misinanın hızlı aşınmasına neden olabilir.
- Makara başlığının zeminde veya diğer yüzeylerde sürüklenmesine izin vermeyin.
- Uzun çimlerde, yukarıdan aşağıya doğru kesin ve 300 mm yüksekliği aşmayın.
- Ot biçiciyi kesilen alana doğru eğik tutun ve böylece en iyi kesim alanı elde edin.
- Ot biçici, ünite soldan sağa geçirilirken keser. Bu, operatöre pislik fırlama ihtimalini önlür.
- Ağaç ve çalılıklarda kullanmayın. Ağaç kabuğu, ahşap kalıpları, dış kaplama malzemeleri ve çit direkleri misinadan kolayca zarar görebilir.

BAKIM

DEWALT elektrikli aletiniz uzun süre boyunca minimum bakımla çalışmak üzere tasarlanmıştır. Aletin uzun süre boyunca verimli bir şekilde çalışması, uygun bakım ve düzenli temizlik yapılmasına bağlıdır.



UYARI: Ciddi fiziksel yaralanma riskini azaltmak için herhangi bir ayar yapmadan ya da parça veya aksesuarları söküp takmadan önce aleti kapatın ve bataryayı çıkartın. Kazara çalıştırma yaralanmaya neden olabilir.

Şarj cihazı ve akü bakım gerektirmezler.

Bakım İşlemleri (Şek. J)

- Aşırı ısınmayı önlemek için hava giriş deliklerini **30** temiz tutun (Şek. J).
- Ot biçici misinası zamanla kuruyabilir. Misinayı daima en iyi durumda tutmak için, yedek misinayı bir kaşık su eklenmiş şekilde ağzı kapatılabilir plastik bir torbada saklayın.
- Plastik parçalar yumuşak bir sabun ve hafif ıslak bir bez kullanılarak temizlenebilir.
- Siperin kenarındaki misina kesici zamanla körelebilir. Bıçağın keskinliğini korumak için bir törpüyle düzenli bileylemeniz önerilir. Siperin kenarındaki misina kesici zamanla körelebilir. Bıçağın keskinliğini korumak için bir törpüyle düzenli bileylemeniz önerilir.



Yağlama

Elektrikli aletiniz ek bir yağlama gerektirmemektedir.



Temizleme



UYARI: Havalandırma deliklerinde ve etrafında toz toplanması halinde bu tozu ve kiri kuru hava kullanarak ana gövdeden uzaklaştırın. Bu işlemi gerçekleştirirken onaylı bir göz koruması ve onaylı toz maskesi takın.



UYARI: Aletin metalik olmayan parçalarını temizlemek için asla çözücü veya başka sert kimyasal kullanmayın. Bu kimyasallar bu parçalarda kullanılan malzemeleri güçsüzeleştirir. Yalnızca su ve yumuşak sabunla nemlendirilmiş bir bez kullanın. Aletin içine herhangi bir sıvının girmesine izin vermeyin; aletin herhangi bir parçasını bir sıvı içine daldırmayın.

İlave Aksesuarlar



UYARI: DEWALT tarafından tedarik veya tavsiye edilenler dışındaki aksesuarlar bu ürün üzerinde test edilmediğinden, söz konusu aksesuarların bu aletle birlikte kullanılması tehlikeli olabilir. Yaralanma riskini azaltmak için bu ürünle birlikte sadece DEWALT tarafından tavsiye edilen aksesuarlar kullanılmalıdır.

Uygun aksesuarlarla ilgili daha fazla bilgi almak için satış noktalarıyla görüşün.



UYARI: Ciddi fiziksel yaralanma riskini azaltmak için herhangi bir ayar yapmadan ya da parça veya aksesuarları söküp takmadan önce aleti kapatın ve bataryayı çıkartın.



UYARI: DEWALT tarafından bu aletle birlikte kullanılması önerilmeyen bir aksesuarın kullanımı tehlikeli olabilir.



UYARI: Bu ot biçicide DEWALT tarafından önerilenlerin dışında herhangi bir bıçak veya aksesuar veya ataşman kullanmayın. Ciddi yaralanma veya üründe hasar oluşabilir.

DEWALT yedek misina Model No. DWO1DT801 veya DWO1DT802 kullanın.

Misinayı değiştirirken sadece 2,0 mm çapında misina kullanın (Model No. DT20650 ve DT20651 önerilir). Diğer ebatlar, performansı azaltabilir ve ot biçicinin hasar görmesine neden olabilir.

Misininin Yeniden Takılması (Şek. K–M)



UYARI: Ciddi yaralanma riskini azaltmak için herhangi bir ayar yapmadan, parça veya aksesuarları söküp takmadan ya da temizlik yapmadan önce üniteyi kapatın ve bataryayı çıkartın. Kazara çalıştırma yaralanmaya neden olabilir.



DİKKAT:Yalnızca DEWALT marka yedek makara ve misina kullanın. Başka herhangi bir marka misina kullanmak, performansı düşürebilir, çim kesiciye zarar verebilir veya fiziksel yaralanmalara neden olabilir.

Ot biçicinizde düz yuvarlak kenarlı ve spiral şekilli 2,0 mm çapında bir misina kullanılır. Diğer ebatlarda misina kullanmayın. Bu, performansı azaltabilir, üniteye hasara veya yaralanmalara neden olabilir.



DİKKAT: Cihazın hasar görmesini önlemek için, misina çim kesme bıçağının dışına çıkarsa, keserek bıçağa erişmesini sağlayın.

Yalnızca DEWALT marka yedek misinaları kullanın.

1. Bataryayı çıkartın.
2. Maksimum 6 m uzunluğunda, 2,0 mm çapa sahip misina kullanın.
3. Makara yuvası deliklerini **26** Şekil K'da gösterildiği gibi makara tutma kapağı **29** üzerindeki okla **27** hizalayın.
4. Misinanın bir ucunu bir delikten geçirin. Misinayı ikinci delikten geçirin ve Şekil L'de gösterildiği gibi, makara yuvasının her iki yanında eşit uzunlukta misina parçası gelene kadar misinayı çekmeye devam edin.
5. Makara başlığının hareket etmesini önleyerek bir elinizle sabitleyin. Diğer elinizi kullanarak, makara tutucusu kapağını saatin tersi yönünde döndürerek misinayı makaraya sarın. Makara muhafazasının her iki tarafında 130 mm ip kalana kadar sarmaya devam edin.

Makara Takımının Değiştirilmesi (Şek. A, N)

1. Mil plakası içindeki delik **31**, motor gövdesindeki çentik **32** ile aynı hizaya gelene kadar makara yuvasını **10** döndürün. Milin dönmesini önlemek için, çentikten ve delikten bir tornavida sokun.
2. Makara tutucusu kapağını **29** saat yönünde çevirerek makara yuvasını sökün ve çıkartın.
NOT: Makara yuvasını, makara yuvasını **10** çevirerek çıkarmaya çalışmayın.
3. Yeni bir makara takmadan önce mil plakasını **34** çıkartın. Motor yuvası ve mil plakasındaki kir ve çim kalıntılarını temizleyin.
4. Mil plakasını **34** mil **33** üzerine, mil üzerindeki çift D şekilli tespit somunu mil plakasının tabanında oturacak şekilde takın.

5. Mil plakasındaki deliği ve çentiği hizalayın, deliğe bir tornavida sokun ve yeni makara yuvasını saat yönünün tersine döndürün. Yeni makara yuvasını mil **33** üzerine sıkıca sabitleyin:

Siperin Değiştirilmesi (Şek. O)



UYARI: Aleti siper tam olarak yerine takılı değilken kesinlikle çalıştırmayın.

1. Dört siper vidasını **21** sökün.
2. Yeni siperi **Siperin Takılması** bölümünde açıkladığı gibi takın.

Saklamak veya Taşıma Amacıyla Katlanması (Şek. P)

Ot biçme makinesi saklamak veya taşımak için katlanabilir. Ot biçme makinesini katlanmış konuma getirmek için lütfen **Direği Uzatma ve Katlama bölümüne** bakın.

Çevrenin Korunması



Aynı toplama. Bu işaretlenmiş simgeyle ürün ve piller normal evsel atıklarla birlikte çöpe atılmamalıdır.

Bazı malzemeleri içeren ürün ve piller geri dönüştürülebilir veya geri kazanılabilir, bu da bazı hammaddeler için talebi azaltabilir. Lütfen elektrikli ürünleri ve pilleri yerel yasal mevzuata uygun şekilde geri dönüşüme tabi tutun. Daha ayrıntılı bilgiler www.2helpU.com adresinde mevcuttur.

Şarj Edilebilir Aküler

Bu uzun ömürlü akü, daha önce kolayca yapılan işlerde yeterince güç üretemeyecek duruma geldiğinde şarj edilmelidir. Teknik ömürlerinin sonunda, aküleri çevremize gerekli özeni göstererek atın:

- Aküyü bitene kadar aleti çalıştırın, sonra aletten çıkartın.
- Lityum İyon hücreler geri dönüştürülebilir. Bunları yetkili servise veya yerel toplama merkezine teslim edin. Toplanan aküler geri dönüştürülecek veya uygun şekilde atılacaktır.

ΧΟΡΤΟΚΟΠΤΙΚΟ ΝΗΜΑΤΟΣ

DCMST561

Συγχαρητήρια!

Επιλέξατε ένα εργαλείο DEWALT. Τα έτη εμπειρίας, η σχολαστική ανάπτυξη προϊόντων και η καινοτομία έχουν καταστήσει την DEWALT έναν από τους πιο αξιόπιστους συνεργάτες στον τομέα των επαγγελματικών ηλεκτρικών εργαλείων.

Τεχνικά δεδομένα

DCMST561		
Τάση	V_{DC}	18
Τύπος		1
Τύπος μπαταρίας		Ιόντων λιθίου
Ισχύς εξόδου	W	400
Σ.α.λ.		0–4600/ 0–6000
Μέγεθος διαδρόμου κοπής	mm	360
Διάδρομος	cm	36
Βάρος (χωρίς πακέτο μπαταρίας)	kg	3,6

Τιμές θορύβου και κραδασμών (διανυσματικό άθροισμα σε τρεις άξονες) σύμφωνα με το EN50636-2-91:2014

L_{PA} (στάθμη ηχητικής πίεσης εκπομπών)	dB(A)	79,5
L_{WA} (στάθμη ηχητικής ισχύος)	dB(A)	93
K (αβεβαιότητα αναφερόμενης στάθμης ήχου)	dB(A)	3
Τιμή εκπομπών κραδασμών a_h =	m/s^2	3,5
Αβεβαιότητα K =	m/s^2	1,5

Το επίπεδο εκπομπής κραδασμών και/ή θορύβου που αναφέρεται στο παρόν δελτίο πληροφοριών έχει μετρηθεί σύμφωνα με τυποποιημένη διαδικασία δοκιμής που αναφέρεται στο πρότυπο EN50636-2-100 και μπορεί να χρησιμοποιηθεί για τη σύγκριση ενός εργαλείου με άλλο. Μπορεί να χρησιμοποιηθεί για μια προκαταρκτική αξιολόγηση της έκθεσης σε κραδασμούς.

⚠️ ΠΡΟΕΙΔΟΠΟΙΗΣΗ: Το αναφερόμενο επίπεδο εκπομπής κραδασμών και/ή θορύβου αντιστοιχεί στις βασικές εφαρμογές του εργαλείου. Ωστόσο, αν το εργαλείο χρησιμοποιηθεί για διαφορετικές εφαρμογές, με διαφορετικά αξεσουάρ ή αν δεν συντηρείται κανονικά, η εκπομπή κραδασμών και/ή θορύβου μπορεί να διαφέρει. Αυτό ενδέχεται να αυξήσει σημαντικά το επίπεδο έκθεσης στη συνολική διάρκεια του χρόνου λειτουργίας.

Μια εκτίμηση του επιπέδου έκθεσης σε κραδασμούς και/ή θόρυβο θα πρέπει να λαμβάνει υπόψη και τους χρόνους που το εργαλείο είναι απενεργοποιημένο ή λειτουργεί αλλά στην πραγματικότητα δεν εκτελεί εργασία. Αυτό μπορεί να μειώσει σημαντικά το επίπεδο έκθεσης για τη συνολική περίοδο εργασίας.

Προσδιορίστε πρόσθετα μέτρα ασφαλείας για προστασία του χειριστή από τις επιπτώσεις των κραδασμών και/ή του θορύβου, όπως: συντήρηση του εργαλείου και των αξεσουάρ, διατήρηση των χεριών θερμών (αφορά τους κραδασμούς), οργάνωση των σχημάτων εργασίας.

Δήλωση συμμόρφωσης ΕΚ

Οδηγία σχετικά με τα μηχανήματα

Χορτοκοπτικό νηματος
DCMST561

Η DEWALT δηλώνει ότι αυτά τα προϊόντα που περιγράφονται στα

Τεχνικά χαρακτηριστικά είναι σε συμμόρφωση με:

2006/42/ΕΚ, EN60335-1-2012+A13:2017, EN50636-2-91:2014.

2000/14/ΕΚ, Μηχανή ξακρίσματος χλοοτάπητα, $L \leq 50$ cm,

Παράρτημα VI

DEKRA Certification B.V.

Meander 1051 / P.O. Box 5185

6825 MJ ARNHEM / 6802 ED ARNHEM, Netherlands (Ολλανδία)

Αναγνωριστικός αριθμός κοινοποιημένου φορέα: 0344

Στάθμη ηχητικής ισχύος σύμφωνα με 2000/14/ΕΚ

(Άρθρο 12, Παράρτημα III, $L \leq 50$ cm =):

L_{WA} (μετρηθείσα ηχητική ισχύς) 93 dB(A)

αβεβαιότητα (K) = 3 dB(A)

L_{WA} (εγγυημένη ηχητική ισχύς) 96 dB(A)

Αυτά τα προϊόντα συμμορφώνονται επίσης με την Οδηγία 2014/30/ΕΕ και 2011/65/ΕΕ. Για περισσότερες πληροφορίες επικοινωνήστε με τη DEWALT στη διεύθυνση που ακολουθεί ή ανατρέξτε στην πίσω πλευρά του εγχειριδίου.

Ο υπογράφων είναι υπεύθυνος για τη σύνταξη του τεχνικού φακέλου και κάνει αυτή τη δήλωση για λογαριασμό της DEWALT.

Markus Rempel

Αντιπρόεδρος Τεχνικής διεύθυνσης, PTE-Europe

DEWALT, Richard-Klinger-Straße 11,
D-65510, Idstein, Germany (Γερμανία)

11.07.2019



ΠΡΟΕΙΔΟΠΟΙΗΣΗ: Για να ελαττώσετε τον κίνδυνο τραυματισμού, διαβάστε το εγχειρίδιο χρήσης.

Ορισμοί: Οδηγίες ασφαλείας

Οι παρακάτω ορισμοί περιγράφουν το επίπεδο σοβαρότητας για κάθε προειδοποιητική λέξη. Παρακαλούμε διαβάστε το εγχειρίδιο και δώστε προσοχή σε αυτά τα σύμβολα.

Μπαταρίες				Φορτιστές/Χρόνοι φόρτισης (λεπτά)							
Αρ. κατ.	V _{DC}	Ah	Βάρος (kg)	DCB104	DCB107	DCB112	DCB113	DCB115	DCB118	DCB132	DCB119
DCB546	18/54	6,0/2,0	1,05	60	270	170	140	90	60	90	X
DCB547	18/54	9,0/3,0	1,46	75*	420	270	220	135*	75*	135*	X
DCB548	18/54	12,0/4,0	1,44	120	540	350	300	180	120	180	X
DCB181	18	1,5	0,35	22	70	45	35	22	22	22	45
DCB182	18	4,0	0,61	60/40**	185	120	100	60	60/40**	60	120
DCB183/B	18	2,0	0,40	30	90	60	50	30	30	30	60
DCB184/B	18	5,0	0,62	75/50**	240	150	120	75	75/50**	75	150
DCB185	18	1,3	0,35	22	60	40	30	22	22	22	X
DCB187	18	3,0	0,54	45	140	90	70	45	45	45	90
DCB189	18	4,0	0,54	60	185	120	100	60	60	60	120

*Κωδικός ημερομηνίας 201811475B ή μεταγενέστερος

**Κωδικός ημερομηνίας 201536 ή μεταγενέστερος



ΚΙΝΔΥΝΟΣ: Υποδεικνύει μια επικείμενη επικίνδυνη κατάσταση, η οποία, εάν δεν αποφευχθεί, **θα προκαλέσει θάνατο ή σοβαρό τραυματισμό.**



ΠΡΟΕΙΔΟΠΟΙΗΣΗ: Υποδεικνύει μια ενδεχομένης επικίνδυνη κατάσταση, η οποία, εάν δεν αποφευχθεί, **θα μπορούσε να προκαλέσει θάνατο ή σοβαρό τραυματισμό.**



ΠΡΟΣΟΧΗ: Υποδεικνύει μια ενδεχομένης επικίνδυνη κατάσταση, η οποία, εάν δεν αποφευχθεί, **ενδέχεται να προκαλέσει τραυματισμό μικρής ή μέτριας σοβαρότητας.**

ΣΗΜΕΙΩΣΗ: Υποδεικνύει μια πρακτική που **δεν έχει σχέση με προσωπικό τραυματισμό** και η οποία, εάν δεν αποφευχθεί, **ενδέχεται να προκαλέσει υλική ζημία.**



Υποδηλώνει κίνδυνο ηλεκτροπληξίας.



Υποδηλώνει κίνδυνο πυρκαγιάς.

Οδηγίες ασφαλείας



ΠΡΟΕΙΔΟΠΟΙΗΣΗ: Κατά τη χρήση συσκευών που τροφοδοτούνται με ηλεκτρικό ρεύμα δικτύου, θα πρέπει να λαμβάνονται πάντα οι βασικές προφυλάξεις ασφαλείας, συμπεριλαμβανομένων και των παρακάτω, για τον περιορισμό του κινδύνου πυρκαγιάς, ηλεκτροπληξίας, τραυματισμού και υλικών ζημιών.



ΠΡΟΕΙΔΟΠΟΙΗΣΗ: Κατά τη χρήση του μηχανήματος, πρέπει να τηρούνται οι κανόνες ασφαλείας. Για τη δική σας ασφάλεια και των παρευρισκομένων, διαβάστε αυτές τις οδηγίες πριν να χρησιμοποιήσετε το εργαλείο. Φυλάξτε τις οδηγίες σε ασφαλές μέρος για μεταγενέστερη χρήση.

- Διαβάστε προσεκτικά όλο το περιεχόμενο αυτού του εγχειριδίου πριν χρησιμοποιήσετε τη συσκευή.
- Η προοριζόμενη χρήση περιγράφεται σε αυτό το εγχειρίδιο. Τόσο η χρήση εξαρτημάτων ή προσαρτημάτων όσο και η πραγματοποίηση εργασιών με τη συσκευή, που δε συνιστώνται σε αυτό το εγχειρίδιο οδηγιών εγκυμονούν κίνδυνο τραυματισμού.
- Φυλάξτε αυτό το εγχειρίδιο για μελλοντική αναφορά.

ΣΗΜΑΝΤΙΚΟ - ΔΙΑΒΑΣΤΕ ΠΡΟΣΕΚΤΙΚΑ ΠΡΙΝ ΤΗ ΧΡΗΣΗ ΦΥΛΑΞΤΕ ΤΟ ΓΙΑ ΜΕΛΛΟΝΤΙΚΗ ΑΝΑΦΟΡΑ

Ασφαλείς πρακτικές χειρισμού

Εκπαίδευση

- Διαβάστε τις οδηγίες προσεκτικά. Εξοικειωθείτε με τα χειριστήρια και τη σωστή χρήση του μηχανήματος.
- Μην αφήνετε ποτέ μικρά παιδιά ή άτομα που δεν γνωρίζουν αυτές τις οδηγίες να χρησιμοποιήσουν το μηχάνημα. Τοπικοί κανονισμοί μπορεί να περιορίζουν την ηλικία του χειριστή.
- Έχετε υπόψη σας ότι ο χειριστής ή ο χρήστης είναι πάντα υπεύθυνος για ατυχήματα ή κινδύνους που προκαλούνται σε τρίτους ή την ιδιοκτησία τους.

Προετοιμασία

- Πριν τη χρήση, πάντα να επιθεωρείτε οπτικά το μηχάνημα για προστατευτικά ή θωρακίσεις που έχουν υποστεί ζημιά, λείπουν ή είναι τοποθετημένα με λάθος τρόπο.
- Μη χρησιμοποιείτε ποτέ το μηχάνημα όταν υπάρχουν κοντά άνθρωποι και ιδιαίτερα παιδιά, ή κατοικίδια.

Λειτουργία

- Φοράτε πάντα προστασία ματιών και στιβαρά παπούτσια όταν χρησιμοποιείτε το μηχάνημα.
- Αποφεύγετε να χρησιμοποιείτε το μηχάνημα σε κακές καιρικές συνθήκες, ειδικά όταν υπάρχει κίνδυνος ηλεκτρικών φαινομένων.
- Χρησιμοποιείτε το μηχάνημα μόνο στο φως της ημέρας ή σε καλό τεχνητό φωτισμό.
- Μην χρησιμοποιείτε ποτέ το μηχάνημα με ελαττωματικά προστατευτικά ή θωρακίσεις, ή χωρίς τα προστατευτικά ή θωρακίσεις στη θέση τους.
- Ενεργοποιείτε το μοτέρ μόνο όταν χέρια και πόδια βρίσκονται μακριά από το μέσο κοπή.

- ζ) Μην τεντώνεστε υπερβολικά, διατηρείτε πάντα την ισορροπία σας, και να είστε πάντα βέβαιοι για τη στηρίξη στα πόδια σας σε έδαφος με κλίση. Πάντα να περπατάτε, ποτέ μην τρέχετε.
- η) Πάντα αποσυνδέετε το μηχάνημα από την πηγή ρεύματος (δηλ. αποσυνδέετε το φιν από την πρίζα ρεύματος δικτύου, αφαιρείτε τη διάταξη απενεργοποίησης ή την αφαιρούμενη μπαταρία)
 - όταν αφήνετε το μηχάνημα χωρίς επιτήρηση,
 - πριν καθαρίσετε απόφραξη,
 - πριν ελέγξετε, καθαρίσετε, ή εργαστείτε στο μηχάνημα,
 - αφού χτυπήσετε ξένο αντικείμενο,
 - οποτεδήποτε το μηχάνημα αρχίζει να δονείται με μη φυσιολογικό τρόπο.
- θ) Κρατάτε χέρια και πόδια μακριά από το μέσο κοπής για να τα προστατέψετε από τραυματισμό.
- ι) Εξασφαλίστε πάντοτε ότι τα ανοίγματα εξαερισμού διατηρούνται καθαρά από υπολείμματα.

Συντήρηση και αποθήκευση

- α) Αποσυνδέετε το μηχάνημα από την πηγή ρεύματος (δηλ. αποσυνδέετε το φιν από την πρίζα ρεύματος δικτύου, αφαιρείτε τη διάταξη απενεργοποίησης ή την αφαιρούμενη μπαταρία) πριν διενεργήσετε εργασία συντήρησης ή καθαρισμού.
- β) Χρησιμοποιείτε μόνο ανταλλακτικά και αξεσουάρ που συνιστά ο κατασκευαστής.
- γ) Να ελέγχετε και να συντηρείτε τακτικά το μηχάνημα. Να επισκευάζετε το μηχάνημα μόνο σε εξουσιοδοτημένο επισκευαστή.
- δ) Όταν δεν το χρησιμοποιείτε, φυλάσσετε το μηχάνημα μακριά από παιδιά.

Πρόσθετες οδηγίες ασφαλείας για

Χορτοκοπτικά



ΠΡΟΕΙΔΟΠΟΙΗΣΗ: Τα εξαρτήματα κοπής συνεχίζουν να περιστρέφονται και μετά την απενεργοποίηση του μοτέρ.

- Φοράτε μακρύ παντελόνι για να προστατέψετε τα πόδια σας.
- Πριν τη χρήση της συσκευής να ελέγχετε ότι η διαδρομή κοπής είναι απαλλαγμένη από κλαδιά, πέτρες, σύρματα και άλλα εμπόδια.
- Χρησιμοποιείτε τη συσκευή μόνο σε κατακόρυφη θέση, με το νήμα κοπής κοντά στο έδαφος. Ποτέ μην ενεργοποιήσετε τη συσκευή σε οποιαδήποτε άλλη θέση.
- Μετακινηθείτε αργά κατά τη χρήση της συσκευής. Έχετε υπόψη σας ότι το φρεσκοκομμένο γρασίδι είναι υγρό και ολισθηρό.
- Μην εργάζεστε σε απότομες κλίσεις. Σε εδάφη με κλίση, να εργάζεστε κατά το πλάτος της κλίσης, όχι προς τα πάνω και κάτω.
- Μην διασχίζετε ποτέ μονοπάτια ή δρόμους με χαλίκι με τη συσκευή σε λειτουργία.
- Μην αγγίζετε ποτέ το νήμα κοπής ενώ λειτουργεί η συσκευή.

- Μην αφήνετε κάτω τη συσκευή έως ότου το νήμα κοπής ακινητοποιηθεί τελείως.
- Χρησιμοποιείτε μόνο τον κατάλληλο τύπο νήματος κοπής. Μην χρησιμοποιείτε ποτέ μεταλλικό νήμα κοπής ή πετονιά ψαρέματος.
- Προσέχετε να μην αγγίζετε ποτέ τη λεπίδα κοπής του νήματος.
- Κρατάτε πάντοτε τα χέρια και τα πόδια σας μακριά από το νήμα κοπής, ειδικά κατά την ενεργοποίηση του μοτέρ.
- Πριν χρησιμοποιήσετε τη συσκευή και μετά από οποιαδήποτε πρόσκρουση, ελέγχετε για σημάδια φθοράς ή ζημιάς και επισκευάστε εάν είναι απαραίτητο.
- Προσέξτε να μην τραυματιστείτε από οποιαδήποτε συσκευή έχει τοποθετηθεί για την κοπή του νήματος. Μετά το τέντωμα νέου νήματος κοπής, πάντοτε επαναφέρετε το μηχάνημα στην κανονική του θέση λειτουργίας πριν το ενεργοποιήσετε.
- Όταν η συσκευή χρησιμοποιείται κοντά σε παιδιά είναι απαραίτητη η στενή επιτήρηση.
- Η συσκευή αυτή δεν προορίζεται για χρήση από νεαρά ή αδύναμα άτομα χωρίς επίβλεψη.
- Η συσκευή αυτή δεν πρέπει να χρησιμοποιείται ως παιχνίδι.
- Να χρησιμοποιείται μόνο σε χώρο χωρίς υγρασία. Φροντίστε να μην βραχεί η συσκευή.
- Μη βυθίζετε τη συσκευή σε νερό.
- Μην ανοίγετε το περίβλημα του σώματος της συσκευής. Δεν υπάρχουν στο εσωτερικό της συσκευής εξαρτήματα που επιδέχονται επισκευή από το χρήστη
- Μη χρησιμοποιείτε τη συσκευή σε περιβάλλον όπου υπάρχει κίνδυνος έκρηξης, π.χ. παρουσία εύφλεκτων υγρών, αερίων ή σκόνης.
- Όταν η συσκευή αποθηκεύεται ή μεταφέρεται μέσα σε όχημα πρέπει να τοποθετείται στο χώρο αποσκευών ή να στερεώνεται ώστε να μη μετακινείται σε περίπτωση απότομων μεταβολών της ταχύτητας ή της κατεύθυνσης του οχήματος.
- Όταν δεν χρησιμοποιείται, η συσκευή πρέπει να φυλάσσεται σε στεγνό, καλά αεριζόμενο χώρο, μακριά από παιδιά.
- Τα παιδιά δεν πρέπει να έχουν πρόσβαση σε αποθηκευμένες συσκευές.

Ασφάλεια τρίτων

- Η συσκευή αυτή δεν προορίζεται για χρήση από άτομα (περιλαμβανομένων παιδιών) με μειωμένες σωματικές, αισθητηριακές ή διανοητικές ικανότητες, ή με έλλειψη εμπειρίας και γνώσης, εκτός αν σε αυτά έχει παρασχεθεί από άτομο υπεύθυνο για την ασφάλειά τους επίβλεψη ή εκπαίδευση σχετικά με τη χρήση της συσκευής.
- Τα παιδιά πρέπει να επιτηρούνται για να εξασφαλίεται ότι δεν παίζουν με τη συσκευή.
- Όταν η συσκευή αποθηκεύεται ή μεταφέρεται μέσα σε όχημα, πρέπει να τοποθετείται στο χώρο αποσκευών ή να στερεώνεται ώστε να μη μετακινείται σε περίπτωση

απότομην μεταβολών της ταχύτητας ή της κατεύθυνσης του οχήματος.

- **Όταν δεν χρησιμοποιείται, η συσκευή πρέπει να φυλάσσεται σε στεγνό, καλά αεριζόμενο χώρο, μακριά από παιδιά.**
- **Τα παιδιά δεν πρέπει να έχουν πρόσβαση σε αποθηκευμένες συσκευές.**

Υπολειπόμενοι κίνδυνοι

Παρά την εφαρμογή των σχετικών κανονισμών ασφαλείας και την εφαρμογή διατάξεων ασφαλείας, ορισμένοι υπολειπόμενοι κίνδυνοι δεν μπορούν να αποφευχθούν. Αυτοί είναι:

- Βλάβη της ακοής.
- Κίνδυνος σωματικής βλάβης λόγω εκτινασόμενων σωματιδίων.
- Κίνδυνος εγκαυμάτων λόγω της θέρμανσης των αξεσουάρ κατά τη λειτουργία.
- Κίνδυνος σωματικής βλάβης λόγω παρατεταμένης χρήσης.

ΦΥΛΑΞΤΕ ΑΥΤΕΣ ΤΙΣ ΟΔΗΓΙΕΣ

Φορτιστές

Οι φορτιστές DEWALT δεν απαιτούν καμία ρύθμιση και έχουν σχεδιαστεί για να λειτουργούν όσο το δυνατόν πιο απλά.

Ηλεκτρική ασφάλεια

Ο ηλεκτρικός κινητήρας έχει σχεδιαστεί για λειτουργία μόνο σε μία τάση. Ελέγχετε πάντοτε εάν η τάση της μπαταρίας ανταποκρίνεται στην τάση που αναγράφεται στην πινακίδα με τα δεδομένα. Επίσης, βεβαιωθείτε ότι η τάση του φορτιστή αντιστοιχεί στην τάση του ηλεκτρικού δικτύου.



Ο φορτιστής της DEWALT διαθέτει διπλή μόνωση σύμφωνα με το πρότυπο EN60335. Κατά συνέπεια, δεν απαιτείται καλώδιο γείωσης.

Εάν το καλώδιο τροφοδοσίας υποστεί βλάβη, πρέπει να αντικατασταθεί από ειδικά διαμορφωμένο καλώδιο που διατίθεται μέσω της υπηρεσίας εξυπηρέτησης της DEWALT.

Χρήση προέκτασης

Δεν πρέπει να χρησιμοποιούνται προεκτάσεις εκτός και αν είναι απολύτως απαραίτητο. Χρησιμοποιήστε εγκεκριμένη προέκταση, κατάλληλη για την είσοδο ρεύματος του φορτιστή σας (ανατρέξτε στα **Τεχνικά δεδομένα**). Το ελάχιστο μέγεθος του αγωγού είναι 1 mm², ενώ το μέγιστο μήκος είναι 30 m. Όταν χρησιμοποιείτε καλώδιο σε ρολό, να ξετυλίγετε πάντοτε το καλώδιο εντελώς.

Σημαντικές οδηγίες ασφαλείας για κάθε τύπο φορτιστή μπαταρίας

ΦΥΛΑΞΤΕ ΑΥΤΕΣ ΤΙΣ ΟΔΗΓΙΕΣ: Το παρόν εγχειρίδιο περιέχει σημαντικές οδηγίες ασφαλείας και λειτουργίας για συμβατούς φορτιστές μπαταριών (ανατρέξτε στα **Τεχνικά δεδομένα**).

- Πριν χρησιμοποιήσετε το φορτιστή, διαβάστε όλες τις οδηγίες και τις επισημάνσεις προσοχής πάνω στο φορτιστή, το πακέτο μπαταριών και το προϊόν όπου χρησιμοποιείται το πακέτο μπαταριών.



ΠΡΟΕΙΔΟΠΟΙΗΣΗ: Κίνδυνος ηλεκτροπληξίας. Μην επιτρέψετε να εισέλθει οποιοδήποτε υγρό μέσα στο φορτιστή. Μπορεί να προκληθεί ηλεκτροπληξία.



ΠΡΟΕΙΔΟΠΟΙΗΣΗ: Συνιστούμε τη χρήση διάταξης προστασίας από ρεύμα διαρροής με διαβάθμιση έντασης ρεύματος διαρροής 30mA ή μικρότερη.



ΠΡΟΣΟΧΗ: Κίνδυνος εγκαυμάτων. Για να μειώσετε τον κίνδυνο τραυματισμού, φορτίζετε μόνο επαναφορτιζόμενες μπαταρίες DEWALT. Άλλοι τύποι μπαταριών μπορεί να εκραγούν προκαλώντας τραυματισμό και ζημιά.



ΠΡΟΣΟΧΗ: Τα παιδιά θα πρέπει να βρίσκονται υπό επίβλεψη ώστε να διασφαλίζεται ότι δεν παίζουν με τη συσκευή.

ΣΗΜΕΙΩΣΗ: Υπό ορισμένες συνθήκες, με το φορτιστή συνδεδεμένο στην παροχή ρεύματος, οι εκτεθειμένες επαφές φόρτισης μέσα στο φορτιστή μπορεί να βραχυκυκλωθούν από ξένο υλικό. Τα ξένα υλικά με αγώνιμες ιδιότητες, όπως είναι, αλλά χωρίς περιορισμούς σε αυτά, το σύρμα τριψίματος, το αλουμινόχαρτο ή οποιαδήποτε συσώρευση μεταλλικών σωματιδίων, θα πρέπει να διατηρούνται μακριά από τις κοιλότητες των φορτιστών. Πάντα αποσυνδέετε το φορτιστή από την παροχή ρεύματος όταν δεν υπάρχει πακέτο μπαταριών στην κοιλότητα. Αποσυνδέετε το φορτιστή από την πρίζα πριν επιχειρήσετε να τον καθαρίσετε.

- **ΜΗΝ επιχειρήσετε να φορτίσετε το πακέτο μπαταριών με οποιοσδήποτε φορτιστές άλλους από τους αναφερόμενους στο παρόν εγχειρίδιο.** Ο φορτιστής και το πακέτο μπαταριών έχουν σχεδιαστεί ειδικά για να λειτουργούν μαζί.
- **Αυτοί οι φορτιστές δεν προορίζονται για χρήσεις άλλες από φόρτιση επαναφορτιζόμενων μπαταριών DEWALT.** Οποιοσδήποτε άλλες χρήσεις μπορεί να προκαλέσουν κίνδυνο πυρκαγιάς και ελαφράς ή θανατηφόρου ηλεκτροπληξίας.
- **Μην εκθέσετε το φορτιστή σε βροχή ή χιόνι.**
- **Τραβάτε το φικ και όχι το καλώδιο όταν αποσυνδέετε το φορτιστή.** Έτσι θα μειωθεί ο κίνδυνος ζημιάς στο φικ και το καλώδιο.
- **Να βεβαιώνεστε ότι το καλώδιο έχει διευθετηθεί έτσι ώστε να μην πατηθεί, να αποτελέσει αιτία παραπατήματος ή να υποβληθεί με άλλο τρόπο σε ζημιά ή καταπόνηση.**
- **Μη χρησιμοποιήσετε καλώδιο επέκτασης εκτός αν είναι απολύτως απαραίτητο.** Η χρήση ακατάλληλου καλωδίου επέκτασης θα μπορούσε να επιφέρει κίνδυνο πυρκαγιάς και ελαφράς ή θανατηφόρου ηλεκτροπληξίας.
- **Μην τοποθετείτε οποιοδήποτε αντικείμενο πάνω στο φορτιστή και μην τοποθετείτε το φορτιστή σε μαλακή επιφάνεια που θα μπορούσε να φράξει τα ανοίγματα αερισμού και να έχει ως αποτέλεσμα έντονη εσωτερική θέρμανση.** Τοποθετείτε το φορτιστή μακριά από οποιαδήποτε πηγή θερμότητας. Ο φορτιστής αερίζεται μέσω ανοιγμάτων στο πάνω και στο κάτω μέρος του περιβλήματος.

- **Μη χρησιμοποιήσετε το φορτιστή αν το καλώδιο ή το φως του έχει υποστεί ζημιά**— φροντίστε να αντικατασταθούν άμεσα.
- **Μη χρησιμοποιήσετε το φορτιστή αν έχει δεχτεί δυνατό χτύπημα, έχει πέσει ή αν έχει υποστεί ζημιά με οποιονδήποτε άλλο τρόπο.** Παραδώστε τον σε εξουσιοδοτημένο κέντρο σέρβις.
- **Μην απουσαρμολογήσετε το φορτιστή. Παραδώστε τον σε εξουσιοδοτημένο κέντρο σέρβις όταν απαιτείται σέρβις ή επισκευή.** Η λανθασμένη συναρμολόγηση μπορεί να έχει ως αποτέλεσμα κίνδυνο ελαφράς ή θανατηφόρου ηλεκτροπληξίας ή πυρκαγιάς.
- Σε περίπτωση που το καλώδιο ρεύματος έχει υποστεί ζημιά, αυτό πρέπει να αντικατασταθεί άμεσα από τον κατασκευαστή, τον αντιπρόσωπό του για σέρβις ή άτομο με παρόμοια εξειδίκευση, ώστε να αποτραπεί οποιοσδήποτε κίνδυνος.
- **Αποσυνδέστε το φορτιστή από την πρίζα πριν επιχειρήσετε οποιονδήποτε καθαρισμό. Έτσι θα μειωθεί ο κίνδυνος ηλεκτροπληξίας.** Με την αφαίρεση του πακέτου μπαταριών δεν μειώνεται αυτός ο κίνδυνος.
- **ΠΟΤΕ** μην επιχειρήσετε να συνδέσετε 2 φορτιστές μαζί.
- **Ο φορτιστής έχει σχεδιαστεί για να λειτουργεί με κανονικό οικιακό ρεύμα 230 V. Μην επιχειρήσετε να τον χρησιμοποιήσετε με οποιαδήποτε άλλη τάση.** Αυτό δεν ισχύει για το φορτιστή οχήματος.







Φόρτιση μιας μπαταρίας (Εικ. [Fig.] Β)

1. Συνδέστε το φορτιστή σε κατάλληλη πρίζα πριν τοποθετήσετε το πακέτο μπαταρίας.
2. Εισάγετε το πακέτο μπαταρίας **12** μέσα στο φορτιστή και βεβαιωθείτε ότι το πακέτο μπαταρίας έχει τερματίσει πλήρως στην κανονική του θέση μέσα στο φορτιστή. Η κόκκινη λυχνία (φόρτιση) θα αναβοσβήνει επανειλημμένα υποδηλώνοντας ότι έχει αρχίσει η διαδικασία φόρτισης.
3. Η φόρτιση έχει ολοκληρωθεί όταν το κόκκινο φως είναι μόνιμα αναμμένο. Τότε το πακέτο μπαταρίας είναι πλήρως φορτισμένο και μπορείτε να το χρησιμοποιήσετε άμεσα ή να το αφήσετε τοποθετημένο στο φορτιστή. Για να αφαιρέσετε το πακέτο μπαταρίας από το φορτιστή, πατήστε το κουμπί ασφαλείας της μπαταρίας **13** στο πακέτο μπαταρίας.

ΣΗΜΕΙΩΣΗ: Για να εξασφαλίσετε μέγιστη απόδοση και μέγιστη ωφέλιμη ζωή των πακέτων μπαταριών λιθίου-iónτων, φορτίστε πλήρως το πακέτο μπαταρίας πριν την πρώτη χρήση.

Λειτουργία του φορτιστή

Ανατρέξτε στις παρακάτω ενδείξεις σχετικά με την κατάσταση φόρτισης του πακέτου μπαταρίας.

Ενδείξεις φόρτισης	
	φορτίζει 
	πλήρως φορτισμένο 
	καθυστέρηση θερμού/ψυχρού πακέτου μπαταριών* 

*Στη διάρκεια αυτής της διαδικασίας, η κόκκινη λυχνία θα συνεχίσει να αναβοσβήνει, αλλά θα είναι αναμμένη μια κίτρινη

ενδεικτική λυχνία. Αφού η μπαταρία φθάσει σε κατάλληλη θερμοκρασία, η κίτρινη λυχνία θα σβήσει και ο φορτιστής θα συνεχίσει τη διαδικασία φόρτισης.

Ο/Οι συμβατός(-οί) φορτιστής(-ές) δεν θα φορτίσουν μια μπαταρία που παρουσιάζει βλάβη. Ο φορτιστής υποδεικνύει ότι η μπαταρία έχει βλάβη με το να μην ανάβει ενδεικτική λυχνία.

ΣΗΜΕΙΩΣΗ: Αυτό θα μπορούσε να σημαίνει πρόβλημα με φορτιστή.

Αν ο φορτιστής υποδηλώνει πρόβλημα, δώστε το φορτιστή και το πακέτο μπαταριών για έλεγχο σε εξουσιοδοτημένο κέντρο σέρβις.

Καθυστέρηση θερμού/ψυχρού πακέτου μπαταρίας

Αν ο φορτιστής ανιχνεύσει μπαταρία με υπερβολικά υψηλή ή χαμηλή θερμοκρασία, ξεκινά αυτόματα μια Καθυστέρηση θερμού/ψυχρού πακέτου μπαταρίας, αναστέλλοντας τη φόρτιση έως ότου η μπαταρία έχει φθάσει σε κατάλληλη θερμοκρασία. Κατόπιν, ο φορτιστής αρχίζει αυτόματα τη φόρτιση του πακέτου. Αυτή η λειτουργία διασφαλίζει τη μέγιστη διάρκεια ζωής της μπαταρίας.

ο μπαταρίας μη ανάβοντας λυχνία ή εμφανίζοντας ένα μοτίβο αναβοσβήνιματος που αντιστοιχεί σε μήνυμα αντικαταστήστε το πακέτο μπαταρίας. Το πακέτο μπαταριών θα φορτίζεται σε αυτή τη μικρότερη ταχύτητα σε όλον τον κύκλο φόρτισης και δεν θα επιστρέφει στη μέγιστη ταχύτητα φόρτισης ακόμα και αν η μπαταρία θερμανθεί.

Ο φορτιστής DCB118 είναι εξοπλισμένος με εσωτερικό ανεμιστήρα σχεδιασμένο να ψύχει το πακέτο μπαταρίας. Ο ανεμιστήρας θα ενεργοποιείται αυτόματα όταν χρειάζεται να ψυχθεί το πακέτο μπαταρίας. Σε καμία περίπτωση μη χρησιμοποιήσετε το φορτιστή αν ο ανεμιστήρας δεν λειτουργεί σωστά ή αν είναι φραγμένες οι σχισμές αερισμού. Μην επιτρέψετε την είσοδο ξένων αντικειμένων στο εσωτερικό του φορτιστή.

Ηλεκτρονικό Σύστημα Προστασίας

Τα εργαλεία XR Li-Ion (λιθίου-iónτων) έχουν σχεδιαστεί με Ηλεκτρονικό Σύστημα Προστασίας το οποίο προστατεύει τη μπαταρία από υπερφόρτωση, υπερθέρμανση ή βαθιά εκφόρτιση.

Το εργαλείο θα απενεργοποιηθεί αυτόματα αν ενεργοποιηθεί το ηλεκτρονικό σύστημα προστασίας. Αν συμβεί αυτό, τοποθετήστε τη μπαταρία λιθίου-iónτων στο φορτιστή έως ότου φορτιστεί πλήρως.

Στερέωση στον τοίχο

Αυτοί οι φορτιστές έχουν σχεδιαστεί να μπορούν να στερεωθούν σε τοίχο ή να στέκονται όρθιοι πάνω σε τραπέζι ή επιφάνεια εργασίας. Αν πρόκειται να στερεωθεί σε τοίχο, τοποθετήστε το φορτιστή κοντά σε πρίζα ρεύματος και μακριά από γωνίες ή άλλα εμπόδια που μπορεί να εμποδίζουν τη ροή του αέρα. Χρησιμοποιήστε την πίσω πλευρά του φορτιστή ως πρότυπο για τον καθορισμό της θέσης των βιδών στερέωσης στον τοίχο. Στερεώστε το φορτιστή με ασφάλεια χρησιμοποιώντας βίδες γυφθοσανίδας (αγοράζονται ξεχωριστά) μήκους τουλάχιστον 25,4 mm με κεφαλή βίδας διαμέτρου τουλάχιστον 7–9 mm, βιδωμένες σε ξύλο σε βέλτιστο βάθος με τρόπο ώστε κάθε βίδα να προεξέχει περίπου 5,5 mm Ευθυγραμμίστε τις εγκοπές στην

πίσω πλευρά του φορτιστή με τις βίδες που προεξέχουν και συμπλέξτε τις βίδες πλήρως μέσα στις εγκοπές.

Οδηγίες καθαρισμού του φορτιστή



ΠΡΟΕΙΔΟΠΟΙΗΣΗ: Κίνδυνος ηλεκτροπληξίας. Αποσυνδέστε το φορτιστή από την πρίζα ρεύματος ΑΣ πριν τον καθαρισμό. Οι ρύποι και το γράσο μπορούν να αφαιρεθούν από τις εξωτερικές επιφάνειες του φορτιστή με χρήση ενός πανιού ή μιας μαλακής, μη μεταλλικής βούρτσας. Μη χρησιμοποιείτε νερό ή οποιαδήποτε καθαριστικά διαλύματα. Ποτέ μην αφήσετε οποιοδήποτε υγρό να εισέλθει στο εργαλείο. Ποτέ μη βυθίσετε κανένα μέρος του εργαλείου σε υγρό.

Μπαταρία

Σημαντικές οδηγίες ασφαλείας για κάθε τύπο μπαταρίας

Όταν παραγγέλνετε εφεδρικές μπαταρίες, φροντίστε να συμπεριλάβετε τον αριθμό καταλόγου και την τάση.

Η μπαταρία δεν είναι πλήρως φορτισμένη όταν αφαιρείται από τη συσκευασία της. Προτού χρησιμοποιήσετε την μπαταρία και τον φορτιστή, διαβάστε τις παρακάτω πληροφορίες ασφαλείας. Στη συνέχεια, ακολουθήστε τις διαδικασίες φόρτισης που περιγράφονται.

ΔΙΑΒΑΣΤΕ ΟΛΕΣ ΤΙΣ ΟΔΗΓΙΕΣ

- **Μη φορτίσετε ή χρησιμοποιήσετε μπαταρία σε εκρηκτική ατμόσφαιρα, όπως με παρουσία εύφλεκτων υγρών, αερίων ή σκόνης.** Η εισαγωγή ή αφαίρεση της μπαταρίας από το φορτιστή μπορεί να προκαλέσει ανάφλεξη της σκόνης ή των αναθυμιάσεων.
- **Ποτέ μην αναγκάσετε το πακέτο μπαταριών να εισέλθει με τη βία στο φορτιστή. Μην τροποποιήσετε το πακέτο μπαταριών με οποιονδήποτε τρόπο για να ταιριάξει με μη συμβατό φορτιστή, γιατί το πακέτο μπαταριών μπορεί να σπάσει προκαλώντας σοβαρό τραυματισμό.**
- Φορτίζετε τα πακέτα μπαταριών μόνο σε φορτιστές.
- **ΜΗΝ** πιτσιλίζετε ή βυθίζετε σε νερό ή άλλα υγρά.
- **Μην αποθηκεύετε ή χρησιμοποιείτε το εργαλείο και το πακέτο μπαταρίας σε θεσίες όπου η θερμοκρασία μπορεί να πέσει κάτω από τους 4 °C (34 °F) (όπως σε εξωτερικά παραπήγματα ή μεταλλικά κτίρια το χειμώνα) ή να υπερβεί τους 40 °C (104 °F) (όπως σε εξωτερικά παραπήγματα ή μεταλλικά κτίρια το καλοκαίρι).**
- **Μην αποθεψώσετε την μπαταρία ακόμη και εάν έχει υποστεί σοβαρή ζημιά ή έχει φθαρεί εντελώς.** Σε περίπτωση πυρκαγιάς, η μπαταρία μπορεί να εκραγεί. Κατά την καύση μπαταριών ιόντων λιθίου δημιουργούνται τοξικές αναθυμιάσεις και υλικά.
- **Εάν το περιεχόμενο της μπαταρίας έρθει σε επαφή με το δέρμα, ξεπλύνετε αμέσως την περιοχή με ήπιο σαπούνι και νερό.** Εάν το υγρό της μπαταρίας εισέλθει στα μάτια, ξεπλύνετε με άφθονο νερό επί 15 λεπτά ή έως ότου σταματήσει ο ερεθισμός. Εάν η ιατρική βοήθεια είναι απαραίτητη, ο ηλεκτρολύτης της μπαταρίας αποτελείται από ένα μίγμα υγρών οργανικών υδρογονανθράκων και αλάτων λιθίου.

- **Τα περιεχόμενα των κυψελών μιας ανοιχτής μπαταρίας μπορούν να προκαλέσουν ερεθισμό του αναπνευστικού συστήματος.** Αναπνεύστε καθαρό αέρα. Εάν τα συμπτώματα επιμένουν, ζητήστε ιατρική βοήθεια.



ΠΡΟΕΙΔΟΠΟΙΗΣΗ: Κίνδυνος εγκαυμάτων. Το υγρό της μπαταρίας ενδέχεται να είναι εύφλεκτο εάν εκτεθεί σε σπινθήρα ή φλόγα.



ΠΡΟΕΙΔΟΠΟΙΗΣΗ: Ποτέ μην επιχειρήσετε να ανοίξετε το πακέτο μπαταριών για οποιονδήποτε λόγο. Αν το περίβλημα του πακέτου μπαταριών είναι ραγιωμένο ή έχει υποστεί ζημιά, μην εισάγετε το πακέτο στο φορτιστή. Μη συνθλίψετε, ρίξτε κάτω ή προξενήσετε ζημιά στο πακέτο μπαταριών. Μη χρησιμοποιήσετε πακέτο μπαταριών ή φορτιστή που έχει δεχθεί ισχυρό χτύπημα, έχει πέσει, έχει πατηθεί από όχημα ή έχει υποστεί ζημιά με οποιονδήποτε τρόπο (π.χ. τρυπηθεί με καρφί, χτυπηθεί με σφυρί, πατηθεί). Μπορεί να προκληθεί ελαφρά ή θανατηφόρος ηλεκτροπληξία. Τα πακέτα μπαταριών που έχουν υποστεί ζημιά θα πρέπει να παραδίδονται στο κέντρο σέρβις για ανακύκλωση.



ΠΡΟΕΙΔΟΠΟΙΗΣΗ: Κίνδυνος πυρκαγιάς. Μην αποθηκεύετε ή μεταφέρετε το πακέτο μπαταρίας με τρόπο ώστε μεταλλικά αντικείμενα να μπορούν να έρθουν σε επαφή με εκτεθειμένους ακροδέκτες μπαταρίας. Για παράδειγμα, μην τοποθετείτε το πακέτο μπαταρίας μέσα σε ποδιές, τσέπες, εργαλείοθηκες, κουτιά μεταφοράς προϊόντων, συρτάρια κλπ. μαζί με μη στερεωμένα καρφιά, βίδες, κλειδιά κλπ.



ΠΡΟΣΟΧΗ: Όταν δεν χρησιμοποιείται το εργαλείο, τοποθετείτε το με την πλευρά του σε σταθερή επιφάνεια, όπου δεν θα αποτελέσει κίνδυνο λόγω παραπήματος ή πτώσης. Ορισμένα εργαλεία με μεγάλα πακέτα μπαταριών μπορούν να στέκονται όρθια πάνω στο πακέτο μπαταριών αλλά μπορεί να πέσουν εύκολα αν σπρωχτούν.

Μεταφορά



ΠΡΟΕΙΔΟΠΟΙΗΣΗ: Κίνδυνος πυρκαγιάς. Η μεταφορά μπαταριών μπορεί ενδεχομένως να γίνει αιτία πυρκαγιάς αν οι πόλοι της μπαταρίας έρθουν κατά λάθος σε επαφή με αγώγιμα υλικά. Κατά την μεταφορά μπαταριών να βεβαιώνετε ότι οι πόλοι των μπαταριών είναι προστατευμένοι και καλά μονωμένοι από υλικά που θα μπορούσαν να έρθουν σε επαφή μαζί τους και να προκαλέσουν βραχυκύκλωση.

ΣΗΜΕΙΩΣΗ: Οι μπαταρίες ιόντων λιθίου δεν πρέπει να τοποθετούνται σε παραδιδόμενες αποσκευές.

Οι μπαταρίες συμμορφώνονται με όλους τους εφαρμοσίμους κανονισμούς μεταφορών προϊόντων, όπως αυτοί καθορίζονται από τα βιομηχανικά και νομικά πρότυπα, στα οποία περιλαμβάνονται ο Συστάσεις των Ηνωμένων Εθνών σχετικά με τη μεταφορά επικίνδυνων αγαθών, οι κανονισμοί μεταφοράς επικίνδυνων αγαθών της Διεθνούς Ενωσης Αερομεταφορών (IATA), οι διεθνείς ναυτιλιακοί κανονισμοί περί επικίνδυνων αγαθών (IMDG) και η Ευρωπαϊκή συμφωνία για τις διεθνείς οδικές μεταφορές επικίνδυνων αγαθών (ADR). Τα στοιχεία και οι μπαταρίες λιθίου-ιόντων έχουν δοκιμαστεί σύμφωνα

με το τμήμα 38,3 του Εγχειριδίου και κριτηρίων δοκιμών των συστάσεων των Ηνωμένων Εθνών σχετικά με τη μεταφορά επικινδύνων αγαθών.

Στις περισσότερες περιπτώσεις, η μεταφορά πακέτου μπαταρίας δεν θα εμπίπτει στην ταξινόμηση ενός πλήρως ελεγχόμενου Επικίνδυνου υλικού Κλάσης 9. Γενικά, μόνο μεταφορές που περιέχουν μπαταρία λιθίου-ιόντων με ονομαστική τιμή ενέργειας μεγαλύτερη από 100 βατώρες (Wh) θα απαιτεί να γίνονται ως πλήρως ελεγχόμενα φορτία Κλάσης 9. Σε όλες τις μπαταρίες λιθίου-ιόντων, η ονομαστική τους τιμή σε βατώρες επισημαίνεται πάνω στη συσκευασία. Επιπλέον, λόγω κανονιστικών περιπλοκών, η δεν συνιστά τη μεταφορά δι' αέρος ξεχωριστών πακέτων μπαταριών λιθίου-ιόντων, ανεξάρτητα από την ονομαστική τιμή βατωρών. Οι μεταφορές εργαλείων που περιέχουν μπαταρίες (συνδυσασμένα kit) μπορούν να γίνουν δι' αέρος ως εξαίρεση αν η ονομαστική τιμή σε βατώρες του πακέτου μπαταρίας δεν είναι μεγαλύτερη από 100 Wh.

Ανεξάρτητα από το αν μια αποστολή θεωρείται εξαιρούμενη ή πλήρως ρυθμιζόμενη, αποτελεί ευθύνη του αποστολέα να λάβει υπόψη του τους πιο πρόσφατους κανονισμούς για τις απαιτήσεις συσκευασίας, σήμανσης και τεκμηρίωσης.

Οι πληροφορίες που παρέχονται στην παρούσα ενότητα του εγχειριδίου, παρέχονται καλή τη πίστη και πιστεύεται ότι είναι ακριβείς κατά το χρόνο της σύνταξης του εγγράφου. Ωστόσο δεν παρέχεται καμία εγγύηση, ρητή ή συναγόμενη. Αποτελεί ευθύνη του αγοραστή να βεβαιωθεί ότι οι δραστηριότητες του συμμορφώνονται με τους εφαρμοστέους κανονισμούς.

Μεταφορά της Μπαταρίας FLEXVOLT™

Η μπαταρία DEWALT FLEXVOLT™ διαθέτει δύο καταστάσεις:

Χρήσης και Μεταφοράς.

Κατάσταση Χρήσης: Όταν η μπαταρία FLEXVOLT™ δεν έχει τοποθετηθεί σε προϊόν ή έχει τοποθετηθεί σε προϊόν DEWALT 18 V, θα λειτουργεί σαν μπαταρία 18 V. Όταν η μπαταρία FLEXVOLT™ έχει τοποθετηθεί σε προϊόν 54 V ή 108 V (δύο μπαταριών των 54 V), θα λειτουργεί σαν μπαταρία 54 V.

Κατάσταση Μεταφοράς: Όταν έχει τοποθετηθεί το καπάκι στην μπαταρία FLEXVOLT™, η μπαταρία είναι σε κατάσταση μεταφοράς. Φυλάξτε το καπάκι για την περίπτωση μεταφοράς. Όταν είναι σε κατάσταση Μεταφοράς, οι σειρές των κυψελών είναι ηλεκτρικά αποσυνδεδεμένες μέσα στο πακέτο μπαταρίας, με αποτέλεσμα να θεωρείται ως 3 μπαταρίες με χαμηλότερη ονομαστική τιμή βατωρών (Wh) αντί για 1 μπαταρία με υψηλότερη ονομαστική τιμή βατωρών. Αυτή η αυξημένη ποσότητα των 3 μπαταριών με τη μειωμένη ονομαστική τιμή βατωρών μπορεί να κάνει εφικτή την εξαίρεση του πακέτου μπαταριών από ορισμένους κανονισμούς μεταφορών που επιβάλλονται στις μπαταρίες με υψηλότερη ονομαστική τιμή βατωρών.

Για παράδειγμα, η τιμή Wh Μεταφοράς μπορεί να είναι 3 x 36 Wh, που σημαίνει 3 μπαταρίες των 36 Wh η μία. Η τιμή Wh Χρήσης μπορεί να είναι 108 Wh (υπονοείται 1 μπαταρία).

Παράδειγμα σήμανσης χρήσης και μεταφοράς στην ετικέτα

 Use: 108 Wh
 Transport: 3x36 Wh

Συστάσεις για την αποθήκευση

1. Το καλύτερο μέρος αποθήκευσης είναι ένα δροσερό και στεγνό μέρος, μακριά από το άμεσο ηλιακό φως και την υπερβολική ζέση ή κρύο. Για βέλτιστη απόδοση και διάρκεια ζωής, αποθηκεύετε τις μπαταρίες σε θερμοκρασία δωματίου όταν δεν τις χρησιμοποιείτε.
2. Για μεγάλο χρόνο φύλαξης, για τα καλύτερα αποτελέσματα συνιστάται να αποθηκεύετε το πακέτο μπαταριών πλήρως φορτισμένο, σε δροσερό, ξηρό μέρος, εκτός του φορτιστή.

ΣΗΜΕΙΩΣΗ: Τα πακέτα μπαταριών δεν θα πρέπει να αποθηκεύονται τελείως εκφορτισμένα. Το πακέτο μπαταριών θα χρειαστεί να επαναφορτιστεί πριν τη χρήση.

Ετικέτες στο φορτιστή και την μπαταρία

Επιπλέον των εικονογραμμάτων που χρησιμοποιούνται στο εγχειρίδιο αυτό, οι ετικέτες πάνω στο φορτιστή και στο πακέτο μπαταριών μπορεί να δείχνουν τα εξής εικονογράμματα:



Διαβάστε το εγχειρίδιο οδηγιών πριν από τη χρήση.



Ανατρέξτε στα **Τεχνικά δεδομένα** για το χρόνο φόρτισης.



Μην αγγίζετε με αγωγίμα αντικείμενα.



Μη φορτίζετε κατεστραμμένες μπαταρίες.



Να μην εκτίθεται σε νερό.



Φροντίζετε για την άμεση αντικατάσταση τυχόν ελαττωματικών καλωδίων.



Η φόρτιση να γίνεται μόνο σε θερμοκρασία από 4 °C έως 40 °C.



Μόνο για χρήση σε εσωτερικό χώρο.



Απορρίψτε την μπαταρία με φιλικό προς το περιβάλλον τρόπο.



Φορτίζετε τα πακέτα μπαταριών μόνο με τους προβλεπόμενους φορτιστές. Η φόρτιση πακέτων μπαταριών άλλων από τις προβλεπόμενες μπαταρίες με χρήση φορτιστή μπορεί να προκαλέσει έκρηξη ή άλλες επικίνδυνες καταστάσεις.



Μην πετάτε το πακέτο μπαταριών σε φωτιά.



ΧΡΗΣΗ (χωρίς καπάκι μεταφοράς). Παράδειγμα: Η τιμή Wh είναι 108 Wh (1 μπαταρία με 108 Wh).



ΜΕΤΑΦΟΡΑ (με ενσωματωμένο καπάκι μεταφοράς).
Παράδειγμα: Η τιμή Wh είναι 3 x 36 Wh (3 μπαταρίες των 36 Wh).



Ηχητική ισχύς εγγυημένη σύμφωνα με την Οδηγία 2000/14/ΕΚ.

Τύπος μπαταριών

Τα DCMST561 και λειτουργούν με πακέτο μπαταριών των 18 V. Αυτά τα πακέτα μπαταριών μπορούν να χρησιμοποιηθούν: DCB181, DCB182, DCB183, DCB183B, DCB184, DCB184B, DCB185, DCB187, DCB189, DCB546, DCB547, DCB548. Για περισσότερες πληροφορίες ανατρέξτε στα **Τεχνικά δεδομένα**.

Περιεχόμενα συσκευασίας

Η συσκευασία περιέχει:

- 1 Χορτοκοπτικό νήματος
- 1 Βοηθητική λαβή
- 1 Μπαταρία (DCB184-XJ)
- 1 Φορτιστή (DCB115-QW)
- 1 Εγχειρίδιο οδηγιών

ΣΗΜΕΙΩΣΗ: Τα μοντέλα N δεν συμπεριλαμβάνουν πακέτα μπαταρίας, φορτιστές και κουτιά μεταφοράς. Πακέτα μπαταρίας και φορτιστές δεν περιλαμβάνονται στα μοντέλα NT. Τα μοντέλα B περιλαμβάνουν πακέτα μπαταρίας Bluetooth®.

ΣΗΜΕΙΩΣΗ: Το λεκτικό σήμα και τα λογότυπα Bluetooth® είναι κατατεθέντα εμπορικά σήματα ιδιοκτησίας της Bluetooth®, SIG, Inc. και οποιαδήποτε χρήση τέτοιων σημάτων από την DeWALT είναι κατόπιν άδειας. Άλλα εμπορικά σήματα και εμπορικές ονομασίες ανήκουν στους αντίστοιχους ιδιοκτήτες τους.

- *Ελέγξτε για ζημίες στο εργαλείο, τα εξαρτήματα ή τα αξεσουάρ του, που μπορεί να προκλήθηκαν κατά τη μεταφορά.*
- *Αφιερώστε χρόνο για να διαβάσετε σχολαστικά και να κατανοήσετε αυτό το εγχειρίδιο πριν τη χρήση του προϊόντος.*

Σημάνσεις πάνω στο εργαλείο

Στο εργαλείο εμφανίζονται τα εξής εικονογράμματα:



Διαβάστε το εγχειρίδιο οδηγιών πριν τη χρήση.



Φοράτε προστασία ακοής.



Φοράτε προστασία ματιών.



Μην εκθέτετε το εργαλείο στη βροχή ή σε υψηλή υγρασία και μην το αφήνετε στο ύπαιθρο όταν βρέχει.



Απενεργοποιήστε το εργαλείο. Πριν πραγματοποιήσετε οποιαδήποτε συντήρηση στο εργαλείο, αφαιρέστε την μπαταρία από το εργαλείο.



Κρατάτε τους παρευρισκόμενους μακριά.

Θεση Κωδικου Ημερομηνιας (Εικ. Α)

Ο κωδικός ημερομηνίας **17**, ο οποίος περιλαμβάνει επίσης το έτος κατασκευής, είναι τυπωμένος επάνω στο περιβλήμα.

Παράδειγμα:

2019 XX XX

Έτος κατασκευής

Περιγραφή (Εικ. Α)



ΠΡΟΕΙΔΟΠΟΙΗΣΗ: Ποτέ μην τροποποιήσετε το ηλεκτρικό εργαλείο ή οποιοδήποτε μέρος του. Θα μπορούσε να προκύψει ζημιά ή τραυματισμός.

- | | |
|--------------------------------|-----------------------------------|
| 1 Σκανδάλη ρύθμισης ταχύτητας | 9 Προστατευτικό |
| 2 Κουμπί ασφάλισης | 10 Περιβλήμα καρουλιού |
| 3 Διακόπτης ρύθμισης ταχύτητας | 11 Περιβλήμα μπαταρίας |
| 4 Βοηθητική λαβή | 12 Πακέτο μπαταρίας |
| 5 Περιβλήμα μωτέρ | 13 Κουμπί απελευθέρωσης μπαταρίας |
| 6 Μοχλός ασφάλισης | 14 Λαβή |
| 7 Ασφάλιση μπαστουιού | 15 Πάνω μπαστούνι |
| 8 Κούμπωμα μπαστουιού | 16 Κάτω μπαστούνι |

Προβλεπόμενη χρήση

Αυτό το χορτοκοπτικό νήματος έχει σχεδιαστεί για επαγγελματικές εφαρμογές κοπής. Αυτό το προϊόν δεν είναι κοπτικό άκρων γκαζόν και δεν προορίζεται για χρήση σε εργασίες κοπής άκρων γκαζόν.

ΜΗ χρησιμοποιείτε το προϊόν υπό υγρές συνθήκες ή με την παρουσία εύφλεκτων υγρών ή αερίων.

ΜΗΝ αφήνετε παιδιά να έρθουν σε επαφή με το εργαλείο. Απαιτείται επίβλεψη όταν το εργαλείο το χρησιμοποιούν άπειροι χρήστες.

- Το προϊόν αυτό δεν προορίζεται για χρήση από άτομα (περιλαμβανομένων παιδιών) που έχουν μειωμένες σωματικές, αισθητηριακές ή διανοητικές ικανότητες, ή έλλειψη εμπειρίας, γνώσης ή δεξιοτήτων, εκτός αν τα άτομα αυτά επιβλέπονται από άτομο υπεύθυνο για την ασφάλειά τους. Τα παιδιά δεν πρέπει να μένουν ποτέ μόνα τους με αυτό το προϊόν.

ΣΥΝΑΡΜΟΛΟΓΗΣΗ ΚΑΙ ΡΥΘΜΙΣΕΙΣ



ΠΡΟΕΙΔΟΠΟΙΗΣΗ: Για να ελαττώσετε τον κίνδυνο σοβαρού προσωπικού τραυματισμού, απενεργοποιείτε το εργαλείο και αποσυνδέετε την μπαταρία πριν από την πραγματοποίηση τυχόν ρυθμίσεων ή την τοποθέτηση/αφαίρεση προσαρτημάτων ή παρελκόμενων. Η τυχαία εκκίνηση μπορεί να προκαλέσει τραυματισμό.



ΠΡΟΕΙΔΟΠΟΙΗΣΗ: Χρησιμοποιείτε μόνο σετ μπαταριών και φορτιστές της DeWALT.

Εισαγωγή και αφαίρεση του πακέτου μπαταριών από το εργαλείο (εικ. Β)

ΣΗΜΕΙΩΣΗ: Για τα καλύτερα αποτελέσματα, να βεβαιώνεστε ότι το πακέτο μπαταριών **12** είναι πλήρως φορτισμένο.

Για Να Τοποθετησετε Το Πακετο Μπαταριων Στη Λαβη Του Εργαλειου

1. Ευθυγραμμίστε το πακέτο μπαταριών **12** με τις ράγες μέσα στη λαβή του εργαλείου (εικ. Β).
2. Σπρώξτε το μέσα στη λαβή ώπου να τερματίσει πλήρως και να ασφαλιστεί στο εργαλείο και βεβαιωθείτε ότι δεν θα απασφαλιστεί.

Για να αφαιρεσετε το πακετο μπαταριων απο το εργαλειο

1. Πιέστε το κουμπί απελευθέρωσης **13** της μπαταρίας και τραβήξτε σταθερά το πακέτο μπαταριών έξω από τη λαβή του εργαλείου.
2. Εισάγετε το πακέτο μπαταριών μέσα στο φορτιστή όπως περιγράφεται στο τμήμα περί φορτιστή του παρόντος εγχειριδίου.

Πακετα μπαταριων με δεικτη φορτιου (Εικ. Β)

Ορισμένα πακέτα μπαταριών DEWALT περιλαμβάνουν ένα δεικτή φορτίου. Αυτός αποτελείται από τρεις πράσινες λυχνίες LED που υποδηλώνουν το επίπεδο του φορτίου που απομένει στο πακέτο μπαταριών.

Για να ενεργοποιήσετε το δεικτή φορτίου, πατήστε και κρατήστε πατημένο το κουμπί **7** του δεικτή φορτίου. Θα ανάψει ένας συνδυασμός των τριών πράσινων λυχνιών LED που είναι ενδεικτικός του επιπέδου του φορτίου που απομένει. Όταν το επίπεδο του φορτίου στη μπαταρία είναι κάτω από το χρησιμοποιήσιμο όριο, ο δεικτή φορτίου δεν θα ανάψει και η μπαταρία θα χρειαστεί να επαναφορτιστεί.

ΣΗΜΕΙΩΣΗ: Ο δεικτή φορτίου αποτελεί μόνο μια ένδειξη του φορτίου που έχει απομείνει στο πακέτο μπαταριών. Δεν δείχνει τη λειτουργικότητα του εργαλείου και υπόκειται σε μεταβολές βάσει των εξαρτημάτων του προϊόντος, της θερμοκρασίας και της εφαρμογής του τελικού χρήστη.

Επέκταση και αναδίπλωση του μαστουιού (Εικ. Α, C, Ρ)

ΠΡΟΕΙΔΟΠΟΙΗΣΗ: Για να μειώσετε τον κίνδυνο τραυματισμού, μη χρησιμοποιείτε το εργαλείο ενώ είναι αναδιπλωμένο. Η μονάδα πρέπει να είναι πλήρως εκτεταμένη και το κούμπωμα του μαστουιού στερεωμένο πριν την εισαγωγή της μπαταρίας. Αφαιρέστε την μπαταρία πριν αναδιπλώσετε τη μονάδα. Αναδιπλώστε τη μονάδα πλήρως έως ότου ασφαλίσει στη θέση της.

1. Για να ασφαλίσετε το μαστούι σε ευθεία θέση χρήσης, πρώτα βεβαιωθείτε ότι έχει αφαιρεθεί η μπαταρία. Κατόπιν γυρίστε πάνω τον μοχλό ασφάλισης **6** περιστρέψτε την ασφάλιση μαστουιού **7** και τοποθετήστε το κούμπωμα του μαστουιού **8** πάνω από το νύχι κουμπώματος **20**. Περιστρέψτε την ασφάλιση μαστουιού **7** προς τα πίσω έως ότου ασφαλίσει καλά στη θέση της. Ελέγξτε τον μοχλό

ασφάλισης για να βεβαιωθείτε ότι έχει ασφαλίσει καλά στη θέση του.

2. Για να διπλώσετε το μαστούι για φύλαξη ή μεταφορά, πρώτα βεβαιωθείτε ότι η μπαταρία έχει αφαιρεθεί. Κατόπιν γυρίστε προς τα πάνω τον μοχλό ασφάλισης **6**, περιστρέψτε την ασφάλιση μαστουιού **7** προς τα εμπρός και ανυψώστε το κούμπωμα του μαστουιού **8** προς τα πάνω και πάνω από το νύχι κουμπώματος **20**. Αναδιπλώστε το μαστούι πλήρως έως ότου το προστατευτικό **9** ασφαλίσει καλά στη θέση του πάνω από το πίσω μέρος του περιβλήματος μπαταρίας **11**.

Τοποθέτηση της βοηθητικής λαβής (Εικ. Α, D)

1. Τοποθετήστε τη βοηθητική λαβή **4** πάνω στη βάση λαβής **23** ώστε το πάνω μαστούι του χορτοκοπτικού **15** να είναι ανάμεσά τους.
2. Συγκρατήστε τη βοηθητική λαβή στη θέση της και περάστε τα μπουλόνια λαβής **24** μέσα στη λαβή από το πάνω μέρος, βιδώνοντάς τα πάνω στη βάση της λαβής.
3. Σφίξτε τα μπουλόνια λαβής με το παρεχόμενο κλειδί Άλεν. Βεβαιωθείτε ότι λαβή έχει στερεωθεί καλά.

Τοποθέτηση του προστατευτικού (Εικ. Ε, F)



ΠΡΟΕΙΔΟΠΟΙΗΣΗ: Ποτέ μην αφαιρέσετε το προστατευτικό. Θα μπορούσε να προκύψει ζημιά ή τραυματισμός.



ΠΡΟΕΙΔΟΠΟΙΗΣΗ: ΠΟΤΕ ΜΗ ΧΡΗΣΙΜΟΠΟΙΗΣΕΤΕ ΤΗ ΣΥΣΚΕΥΗ ΧΩΡΙΣ ΤΟ ΠΡΟΣΤΑΤΕΥΤΙΚΟ ΣΤΑΘΕΡΑ ΣΤΗ ΘΕΣΗ ΤΟΥ. Το προστατευτικό πρέπει να είναι πάντα σωστά συνδεδεμένο πάνω στη συσκευή για να προστατεύει το χρήστη.

1. Εγκαταστήστε το προστατευτικό **9** στο περίβλημα μοτέρ **5**.
2. Χρησιμοποιώντας ένα σταυροκατσάβιδο, εισάγετε τις τέσσερις βίδες προστατευτικού **21** και σφίξτε τις καλά.

ΛΕΙΤΟΥΡΓΙΑ

Οδηγίες χρήσης



ΠΡΟΕΙΔΟΠΟΙΗΣΗ: Να τηρείτε πάντοτε τις οδηγίες ασφαλείας και τις ισχύουσες ρυθμίσεις.



ΠΡΟΕΙΔΟΠΟΙΗΣΗ: Για να ελαττώσετε τον κίνδυνο σοβαρού προσωπικού τραυματισμού, απενεργοποιείτε το εργαλείο και αποσυνδέετε την μπαταρία πριν από την πραγματοποίηση τυχόν ρυθμίσεων ή την τοποθέτηση/αφαίρεση προσαρτημάτων ή παρελκόμενων. Η τυχαία εκκίνηση μπορεί να προκαλέσει τραυματισμό.

Κατάλληλη θέση χεριών (εικ. G)



ΠΡΟΕΙΔΟΠΟΙΗΣΗ: Για να ελαττώσετε τον κίνδυνο προσωπικού τραυματισμού, να χρησιμοποιείτε **ΠΑΝΤΟΤΕ** την κατάλληλη θέση των χεριών, όπως φαίνεται.



ΠΡΟΕΙΔΟΠΟΙΗΣΗ: Για να ελαττώσετε τον κίνδυνο προσωπικού τραυματισμού, **ΠΑΝΤΟΤΕ** να κρατάτε καλά το εργαλείο για να είστε προετοιμασμένοι σε περίπτωση ξαφνικής αντίδρασης.

Για τη σωστή τοποθέτηση των χεριών απαιτείται ένα χέρι στην κύρια λαβή **14** και ένα χέρι στη βοηθητική λαβή **4**.

Ενεργοποίηση και απενεργοποίηση του κοπτικού (Εικ. Α)

Για να ενεργοποιήσετε τη συσκευή, πιέστε το κουμπί ασφαλίσης **2** και κατόπιν πιέστε τη σκανδάλη ρύθμισης ταχύτητας **1**. Για να απενεργοποιήσετε τη συσκευή, ελευθερώστε τη σκανδάλη ρύθμισης ταχύτητας, καθώς και το κουμπί ασφαλίσης.



ΠΡΟΕΙΔΟΠΟΙΗΣΗ: Μην επιχειρήσετε ποτέ να ασφαλίσετε τη σκανδάλη στη θέση ενεργοποίησης.

Διακόπτης ρύθμισης της ταχύτητας (Εικ. Α)

Αυτό το κοπτικό με νήμα σας δίνει την επιλογή να το χρησιμοποιείτε σε μια πιο αποδοτική ταχύτητα για την παράταση του χρόνου λειτουργίας για μεγαλύτερες εργασίες ή να αυξάνετε την ταχύτητα για κοπή υψηλών επιδόσεων.

Για να αυξήσετε τον χρόνο λειτουργίας, πατήστε τον διακόπτη ρύθμισης ταχύτητας **3** προς τα εμπρός προς τη βοηθητική λαβή **4** στη θέση "LO". Αυτή η λειτουργία ενδείκνυται καλύτερα για μεγαλύτερα έργα που χρειάζονται περισσότερο χρόνο να ολοκληρωθούν.

Για να αυξήσετε την ταχύτητα του κοπτικού, τραβήξτε τον διακόπτη ρύθμισης ταχύτητας προς τα πίσω προς το περιβλήμα μπαταρίας **11** στη θέση "H". Αυτός ο τρόπος λειτουργίας είναι ο καλύτερος για κοπή σε πιο πυκνά χόρτα και για εφαρμογές όπου απαιτείται υψηλότερος αριθμός στροφών.

ΣΗΜΕΙΩΣΗ: Στον τρόπο λειτουργίας "H", ο χρόνος λειτουργίας θα είναι μειωμένος σε σύγκριση με όταν το κοπτικό είναι στον τρόπο λειτουργίας "LO".

Κοπή (Εικ. Η, Ι)

Διατηρήστε ελάχιστη απόσταση 610 mm ανάμεσα στο προστατευτικό και στα πόδια σας, όπως φαίνεται στην Εικόνα Η. Με το κοπτικό σε λειτουργία, θέστε το υπό γωνία και μετακινήστε το από πλευρά σε πλευρά, όπως φαίνεται στην Εικόνα Ι.



ΠΡΟΕΙΔΟΠΟΙΗΣΗ: Διατηρείτε το περιστρεφόμενο νήμα κατά προσέγγιση παράλληλο με το έδαφος (με κλίση όχι μεγαλύτερη από 30 μοίρες). Αυτό το χορτοκοπτικό δεν είναι κοπτικό άκρων γκαζόν. ΜΗ ΓΕΡΝΕΤΕ το χορτοκοπτικό με τρόπο που το νήμα του θα περιστρέφεται σε ορθή γωνία ως προς το έδαφος. Τα εκτινασόμενα υαλείμματα μπορούν να προκαλέσουν σοβαρό τραυματισμό.

Τροφοδοσία νήματος στο κοπτικό με μέθοδο κυπτήματος στο έδαφος

Το χορτοκοπτικό σας χρησιμοποιεί νάιλον νήμα διαμέτρου 2,0 mm. Το νήμα κοπής θα φθερίεται ταχύτερα και θα χρειάζεται συχνότερη τροφοδοσία, εάν η κοπή γίνεται κατά μήκος πεζοδρομίων ή άλλων σκληρών επιφανειών ή εάν κόβονται μεγαλύτερα ζιζάνια.

Καθώς χρησιμοποιείτε το χορτοκοπτικό, το νήμα θα κονταίνει λόγω φθοράς. Κυπτήστε απαλά τη συσκευή στο έδαφος ενώ λειτουργεί σε κανονική ταχύτητα, και θα ανανεωθεί το νήμα.

ΣΗΜΕΙΩΣΗ: Η επιμήκυνση του νήματος πέραν του διαδρόμου κοπής 360 mm θα έχει αρνητική επίδραση στην απόδοση, στον χρόνο λειτουργίας και στη διάρκεια ζωής του κοπτικού λόγω πιθανότητας πρόσκλισης ζημιάς στο μοτέρ. Αν το κάνετε αυτό μπορεί να ακυρωθεί η εγγύηση.

Χρήσιμες συμβουλές για την κοπή

- Χρησιμοποιείτε το άκρο του νήματος για την κοπή και μην αναγκάζετε την κεφαλή του νήματος να εισέρχεται σε γρασίδι που δεν έχει κοπεί.
- Οι φράκτες από συρματοπλέγμα ή πασσάλους προκαλούν πρόσθετη φθορά του νήματος, ακόμη και θραύση του. Οι τοίχοι από πέτρα και τούβλα, τα ρείθρα πεζοδρομίων και τα ξύλα μπορεί να προκαλέσουν ταχύτερη φθορά του νήματος.
- Μην επιτρέπετε στο καπάκι του καρουλιού να σύρεται στο έδαφος ή σε άλλες επιφάνειες.
- Όταν τα χόρτα έχουν μεγάλο μήκος κόβετε από το πάνω μέρος προς τα κάτω και μην υπερβαίνετε το ύψος των 300 mm.
- Διατηρείτε το χορτοκοπτικό με κλίση προς την περιοχή που κόβεται - αυτή είναι η καλύτερη περιοχή κοπής.
- Το χορτοκοπτικό κόβει καθώς κινείτε τη μονάδα από τα δεξιά προς τα αριστερά. Έτσι θα αποφεύγεται εκτίναξη υαλείμμάτων προς το χειριστή.
- Αποφεύγετε δένδρα και θάμνους. Ο φλοιός των δένδρων, τα ξύλινα σοβατεπιά, τα ξύλινα πλευρικά καλύμματα τοίχων και οι πάσσαλοι φρακτών μπορούν εύκολα να υποστούν ζημιά από το νήμα.

ΣΥΝΤΗΡΗΣΗ

Το ηλεκτρικό σας εργαλείο DEWALT έχει σχεδιαστεί να λειτουργεί για μεγάλο χρονικό διάστημα με την ελάχιστη συντήρηση. Η συνεχής ικανοποιητική λειτουργία του εργαλείου εξαρτάται από τη σωστή φροντίδα και τον τακτικό καθαρισμό του.



ΠΡΟΕΙΔΟΠΟΙΗΣΗ: Για να μειώσετε τον κίνδυνο σοβαρού τραυματισμού, απενεργοποιείτε τη συσκευή και αφαιρείτε την μπαταρία πριν κάνετε οποιοδήποτε ρυθμίσεις ή πριν αφαιρέσετε/τοποθετήσετε προσαρτήματα ή αξεσουάρ. Τυχόν αθέλητη εκκίνηση μπορεί να προκαλέσει τραυματισμό.

Ο φορτιστής και το πακέτο μπαταριών δεν επιδέχονται σέρβρις.

Εργασίες συντήρησης (Εικ. J)

- Διατηρείτε καθαρά τα ανοίγματα εισαγωγής αέρα **30** για να αποφύγετε υπερθέρμανση (Εικ. J).
- Το νήμα του χορτοκοπτικού σας μπορεί να ξηρανθεί με την πάροδο του χρόνου. Για να διατηρείτε το νήμα σε τέλεια κατάσταση, φυλάσσετε το εφεδρικό νήμα μέσα σε μια πλαστική σακούλα που σφραγίζει, μαζί με μια κουταλιά σούπας νερό.

- Μπορείτε να καθαρίσετε τα πλαστικά εξαρτήματα χρησιμοποιώντας ένα ήπιο απορρυπαντικό και ένα ελαφρά υγρό πανί.
- Το κοπτικό νήματος στο άκρο του προστατευτικού μπορεί να στομώσει με την πάροδο του χρόνου. Συνιστάται να ακονίζετε περιοδικά τη λεπίδα χρησιμοποιώντας μια λίμα. Το κοπτικό νήματος στο άκρο του προστατευτικού μπορεί να στομώσει με την πάροδο του χρόνου. Συνιστάται περιοδικά να ακονίζετε τη λεπίδα χρησιμοποιώντας μια λίμα.



Λίπανση

Το ηλεκτρικό σας εργαλείο δεν απαιτεί επιπλέον λίπανση.



Καθαρισμός



ΠΡΟΕΙΔΟΠΟΙΗΣΗ: Για την αφαίρεση ρύπων και σκόνης, χρησιμοποιήστε ξηρό αέρα κάθε φορά που διαπιστώνετε συγκέντρωση σκόνης εντός και γύρω από τις θυρίδες αερισμού. Όταν εκτελείτε αυτή τη διαδικασία, να φοράτε εγκεκριμένο προστατευτικό για τα μάτια και εγκεκριμένη μάσκα για τη σκόνη.



ΠΡΟΕΙΔΟΠΟΙΗΣΗ: Μη χρησιμοποιείτε ποτέ διαλύτες ή άλλες ισχυρές χημικές ουσίες για τον καθαρισμό των μη μεταλλικών τμημάτων του εργαλείου. Αυτές οι χημικές ουσίες μπορούν να υποβαθμίσουν την ποιότητα των υλικών που χρησιμοποιούνται σε αυτά τα τμήματα. Χρησιμοποιείτε ένα πανί που έχει εμποτιστεί μόνο σε νερό και ήπιο σαπούνι. Μην επιτρέψετε ποτέ την εισροή τυχόν υγρών στο εσωτερικό του εργαλείου. Μη βυθίσετε ποτέ οποιοδήποτε τμήμα του εργαλείου σε υγρό.

Προαιρετικά παρελκόμενα



ΠΡΟΕΙΔΟΠΟΙΗΣΗ: Επειδή με το προϊόν αυτό δεν έχουν δοκιμαστεί άλλα παρελκόμενα εκτός από αυτά που διατίθενται από την DEWALT, η χρήση τυχόν τέτοιων παρελκόμενων με το εργαλείο αυτό μπορεί να είναι επικίνδυνη. Για να ελαττώσετε τον κίνδυνο τραυματισμού, πρέπει να χρησιμοποιείτε μόνο παρελκόμενα που συνιστώνται από την DEWALT.

Για περισσότερες πληροφορίες σχετικά με τα κατάλληλα παρελκόμενα, συμβουλευτείτε τον αντιπρόσωπο με τον οποίο συνεργάζεστε.



ΠΡΟΕΙΔΟΠΟΙΗΣΗ: Για να μειώσετε τον κίνδυνο σοβαρού τραυματισμού, απενεργοποιείτε τη συσκευή και αφαιρείτε την μπαταρία πριν κάνετε οποιοδήποτε ρυθμίσεις ή πριν αφαιρέσετε/τοποθετήσετε προσαρτήματα ή αξεσουάρ.



ΠΡΟΕΙΔΟΠΟΙΗΣΗ: Η χρήση οποιοδήποτε αξεσουάρ που δεν συνιστάται από την DEWALT για χρήση με αυτή τη συσκευή θα μπορούσε να είναι επικίνδυνη.



ΠΡΟΕΙΔΟΠΟΙΗΣΗ: Μη χρησιμοποιήσετε σε αυτό το κοπτικό καμία λεπίδα ή αξεσουάρ ή προσάρτημα εκτός από αυτά που συνιστά η DEWALT. Θα μπορούσε να προκύψει σοβαρός τραυματισμός ή ζημιά στο προϊόν.

Χρησιμοποιείτε ανταλλακτικό νήμα DEWALT αρ. μοντέλου DWO1DT801 ή DWO1DT802.

Όταν αντικαθιστάτε το νήμα, χρησιμοποιείτε μόνο νήμα διαμέτρου 2,0 mm (συνιστώνται οι αρ. μοντέλου DT20650 & DT20651). Με άλλα μεγέθη η απόδοση μπορεί να είναι υποβαθμισμένη και να προκληθεί ζημιά στο κοπτικό.

Επαναφόρτωση του νήματος κοπής

(Εικ. Κ–Μ)



ΠΡΟΕΙΔΟΠΟΙΗΣΗ: Για να μειώσετε τον κίνδυνο σοβαρού τραυματισμού, απενεργοποιείτε τη μπάδα και αφαιρείτε το πακέτο μπαταρίας πριν κάνετε οποιοδήποτε ρυθμίσεις ή πριν αφαιρέσετε/τοποθετήσετε προσαρτήματα ή αξεσουάρ, όταν αντικαθιστάτε το νήμα ή πριν από καθαρισμό. Τυχόν αθλήτη εκκίνηση μπορεί να προκαλέσει τραυματισμό.



ΠΡΟΣΟΧΗ: Χρησιμοποιείτε μόνον ανταλλακτικά καρούλια και νήμα DEWALT. Η χρήση νήματος οποιοδήποτε άλλου κατασκευαστή μπορεί να μειώσει την απόδοση, να προκαλέσει ζημιά στο χορτοκοπτικό ή να προκαλέσει τραυματισμό. Το χορτοκοπτικό σας χρησιμοποιεί νήμα διαμέτρου 2,0 mm που έχει σπειροειδές σχήμα με λείες στρογγυλές πλευρές. Μη χρησιμοποιείτε νήματα άλλου μεγέθους. Αυτό μπορεί να υποβαθμίσει την απόδοση, να προκαλέσει ζημιά στη μονάδα, ή τραυματισμό.



ΠΡΟΣΟΧΗ: Για να αποτρέψετε βλάβη της συσκευής, αν το νήμα κοπής προεξέχει πέρα από τη λεπίδα κοπής, κόψτε το έτσι ώστε μόλις να φτάνει στη λεπίδα.

Χρησιμοποιείτε μόνο ανταλλακτικό νήμα DEWALT.

1. Αφαιρέστε την μπαταρία.
2. Κόψτε ένα μήκος νήματος 2,0 mm χορτοκοπτικού το πολύ 6 m.
3. Ευθυγραμμίστε τις οπές **26** του περιβλήματος καρουλιού με το βέλος **27** στο κάλυμμα **29** της λαβής του καρουλιού, όπως δείχνει η Εικόνα Κ.
4. Πέραστε το ένα άκρο του νήματος του χορτοκοπτικού μέσα από μία οπή. Καθοδηγήστε το νήμα ώστε να περάσει από τη δεύτερη οπή και συνεχίστε να τραβάτε το νήμα μέσα από τις οπές έως ότου υπάρχει το ίδιο μήκος νήματος σε κάθε πλευρά του περιβλήματος καρουλιού, όπως δείχνει η Εικόνα Λ.
5. Με το ένα χέρι κρατήστε το καπάκι καρουλιού ώστε να μην κινείται. Χρησιμοποιώντας το άλλο χέρι σας, τυλίξτε το νήμα στο καρούλι περιστρέφοντας αριστερόστροφα το κάλυμμα λαβής του καρουλιού. Συνεχίστε την τυλίξη έως ότου παραμείνουν 130 mm νήματος σε κάθε πλευρά του περιβλήματος καρουλιού.

Αντικατάσταση συγκροτήματος καρουλιού (Εικ. Α, Ν)

1. Περιστρέψτε το περιβλήμα καρουλιού **10** έως ότου η οπή **31** στην πλάκα ατράκτου ευθυγραμμιστεί με την εγκοπή **32** στο περιβλήμα. Περάστε ένα κατσαβίδι από την εγκοπή και κατόπιν στην οπή, για να εμποδίσετε την περιστροφή της ατράκτου.
2. Ξεβιδώστε και αφαιρέστε το περιβλήμα καρουλιού περιστρέφοντας το κάλυμμα λαβής καρουλιού **29** δεξιόστροφα.
ΣΗΜΕΙΩΣΗ: Μην επιχειρήσετε να αφαιρέσετε το περιβλήμα καρουλιού περιστρέφοντας το περιβλήμα καρουλιού **10**.
3. Αφαιρέστε την πλάκα ατράκτου **34** πριν εγκαταστήσετε νέο καρουλι. Αφαιρέστε τυχόν βρωμιές και χόρτα από το περιβλήμα του μοτέρ και την πλάκα ατράκτου.
4. Εγκαταστήστε την πλάκα ατράκτου **34** πάνω στην άτρακτο **33**, έτσι ώστε το παζμάδι συγκράτησης σχήματος διπλού D πάνω στην άτρακτο να εδράζει μέσα στη βάση της πλάκας ατράκτου.
5. Ευθυγραμμίστε την οπή της πλάκας ατράκτου και την εγκοπή, εισάγετε ένα κατσαβίδι πάλι μέσα στην οπή και βιδώστε το νέο περιβλήμα καρουλιού με αριστερόστροφη περιστροφή. Σφίξτε καλά το νέο περιβλήμα καρουλιού πάνω στην άτρακτο **33**.

Αντικατάσταση του προστατευτικού (Εικ. Ο)



ΠΡΟΕΙΔΟΠΟΙΗΣΗ: Σε καμία περίπτωση μη χρησιμοποιήσετε τη συσκευή χωρίς το προστατευτικό καλά σφικμένο στη θέση του.

1. Αφαιρέστε τις τέσσερις βίδες προστατευτικού **21**.
2. Συνδέστε το νέο προστατευτικό όπως περιγράφεται στην ενότητα **Τοποθέτηση του προστατευτικού**.

Αναδίπλωση για φύλαξη ή μεταφορά (Εικ. Ρ)

Το χορτοκοπτικό νήματος μπορεί να αναδιπλωθεί για φύλαξη ή μεταφορά. Για να θέσετε το χορτοκοπτικό νήματος στην αναδιπλωμένη θέση, ανατρέξτε στην ενότητα **Επέκταση και αναδίπλωση του μαστουιού**.

Για την προστασία του περιβάλλοντος



Χωριστή συλλογή. Τα προϊόντα και οι μπαταρίες που επισημαίνονται με αυτό το σύμβολο δεν πρέπει να απορρίπτονται μαζί με τα κοινά οικιακά απορρίμματα.

Τα προϊόντα και οι μπαταρίες περιέχουν υλικά που μπορούν να ανακτηθούν ή να ανακυκλωθούν ώστε να μειωθούν οι ανάγκες για πρώτες ύλες. Παρακαλούμε να ανακυκλώνετε τα ηλεκτρικά προϊόντα και τις μπαταρίες σύμφωνα με τους τοπικούς κανονισμούς. Περισσότερες πληροφορίες διατίθενται στον ιστότοπο www.2helpU.com.

Επαναφορτιζόμενη μπαταρία

Η μπαταρία μεγάλης διάρκειας λειτουργίας πρέπει να επαναφορτίζεται, όταν αδυνατεί πλέον να παράγει επαρκή ισχύ για εργασίες, οι οποίες πραγματοποιούνταν εύκολα στο παρελθόν. Στο τέλος της ωφέλιμης διάρκειας ζωής της, απορρίψτε της με τρόπο που σέβεται το περιβάλλον:

- Εξαντλήστε τη μπαταρία λειτουργώντας το εργαλείο, κατόπιν αφαιρέστε την από το εργαλείο.
- Οι κυψέλες μπαταριών λιθίου-ιόντων είναι ανακυκλώσιμες. Παραδιδέτε τις στο κατάστημα αγοράς ή σε τοπικό σταθμό ανακύκλωσης. Τα συλλεγόμενα πακέτα μπαταριών θα ανακυκλώνονται ή θα απορρίπτονται με σωστό τρόπο.

Belgique et Luxembourg België en Luxemburg	DeWALT - Belgium BVBA Egide Walschaertsstraat 16 2800 Mechelen	Tel: NL 32 15 47 37 63 Tel: FR 32 15 47 37 64 Fax: 32 15 47 37 99	www.dewalt.be enduser.BE@sbdinc.com
Danmark	DeWALT (Stanley Black&Decker AS) Roskildevej 22 2620 Albertslund	Tel: 70 20 15 10 Fax: 70 22 49 10	www.dewalt.dk kundeservice.dk@sbdinc.com
Deutschland	DeWALT Richard Klingler Str. 11 65510 Idstein	Tel: 06126-21-0 Fax: 06126-21-2770	www.dewalt.de infodwge@sbdinc.com
Ελλάδα	DeWALT (Ελλάδα) A.E. ΕΔΑΡ-ΕΡΑΦΕΙΑ : Στραβίωνος 7 & Α. Βουλαιμένης, Γλυφάδα 166 74, Αθήνα SERVICE : Ημερος Τόπος 2 (Χάιν Αόδου) – 193 00 Ασπίρτυπος	Τηλ: 00302108981616 Φαξ: 00302108983570	www.dewalt.gr Greece.Service@sbdinc.com
España	DeWALT Ibérica, S.C.A. Parc de Negocios "Mas Blau" Edificio Muntadas, c/Bergadà, 1, Of. A6 08820 El Prat de Llobregat (Barcelona)	Tel: 934 797 400 Fax: 934 797 419	www.dewalt.es respuesta.postventa@sbdinc.com
France	DeWALT (Stanley Black & Decker France SAS) 62 Chemin de la Bruyère CS 60105, 69574 DARDILLY Cedex	Tel: 04 72 20 39 20 Fax: 04 72 20 39 00	www.dewalt.fr scufi@sbdinc.com
Schweiz Suisse Svizzera	DeWALT In der Luberzen 42 8902 Urdorf	Tel: 044 - 755 60 70 Fax: 044 - 730 70 67	www.dewalt.ch service@rofoag.ch
Ireland	DeWALT Building 4500, Kinsale Road Cork Airport Business Park Cork, Ireland	Tel: 00353-2781800 Fax: 01278 1811	www.dewalt.ie Sales.Ireland@sbdinc.com
Italia	DeWALT via Energypark 6 20871 Vimercate (MB), IT	Tel: 800-014353 39 039-9590200 Fax: 39 039-9590311	www.dewalt.it
Nederlands	DeWALT Netherlands BVPostbus 83, 6120 AB BORN	Tel: 31 164 283 063 Fax: 31 164 283 200	www.dewalt.nl
Norge	DeWALT Postboks 4613 0405 Oslo, Norge	Tel: 45 25 13 00 Fax: 45 25 08 00	www.dewalt.no kundeservice.no@sbdinc.com
Österreich	DeWALT Werkzeug Vertriebsges m.b.H Oberlaaerstrasse 248, A-1230 Wien	Tel: 01 - 66116 - 0 Fax: 01 - 66116 - 614	www.dewalt.at service.austria@sbdinc.com
Portugal	DeWALT Ed. D Dinis, Quina da Fonte Rua dos Malhoes 2 2A 2º Esq. Oeiras e S. Juliao da Barra, paço de Arcos e Caxias 2770 071 Paço de Arcos	Tel: +351 214667500 Fax: +351214667580	www.dewalt.pt resposta.posventa@sbdinc.com
Suomi	DeWALT PL47 00521 Helsinki, Suomi	Puh: 010 400 4333 Faksi: 0800 411 340	www.dewalt.fi asiakaspalvelu.fi@sbdinc.com
Sverige	DeWALT BOX 94 43122 Mölndal Sverige	Tel: 031 68 61 60 Fax: 031 68 60 08	www.dewalt.se kundservice.se@sbdinc.com
Türkiye	Sanayi ve Ticaret Bakanlığı tebliğince kullanım ömrü 7 yıldır. Stanley Black & Decker Turkey Alet Üretim San. Tic. Ltd.Şti. AND Kozyatağı – İçerenköy Mah. Umut Sok. AND Ofis Sit. No: 10-12 / 82-83-84 Ataşehir/İstanbul, Türkiye	Tel: +90 216 665 2900 Faks: +90 216 665 2901	www.dewalt.com.tr info-tr@sbdinc.com
United Kingdom	DeWALT, 210 Bath Road; Slough, Berks SL1 3YD	Tel: 01753-567055 Fax: 01753-572112	www.dewalt.co.uk emeaservice@sbdinc.com
Australia	DeWALT 810 Whitehorse Road Box Hill VIC 3128 Australia	Tel: Aust 1800 338 002 Tel: NZ 0800 339 258	www.dewalt.com.au www.dewalt.co.nz
Middle East Africa	DeWALT P.O. Box - 17164, Jebel Ali Free Zone (South), Dubai, UAE	Tel: 971 4 812 7400 Fax: 971 4 2822765	www.dewalt.ae Service.MEA@sbdinc.com