

DEWALT®

XR LI-ION

www.DEWALT.com

DCGG571

| | |
|--|-----|
| Dansk (<i>oversat fra original brugsvejledning</i>) | 4 |
| Deutsch (<i>Übersetzung der Originalanweisung</i>) | 15 |
| English (original instructions) | 28 |
| Español (<i>traducido de las instrucciones originales</i>) | 39 |
| Français (<i>traduction de la notice d'instructions originale</i>) | 51 |
| Italiano (<i>tradotto dalle istruzioni originali</i>) | 63 |
| Nederlands (<i>vertaald vanuit de originele instructies</i>) | 75 |
| Norsk (<i>oversatt fra de originale instruksjonene</i>) | 87 |
| Português (<i>traduzido das instruções originais</i>) | 98 |
| Suomi (<i>käännetty alkuperäisestä käyttöohjeesta</i>) | 111 |
| Svenska (<i>översatt från de ursprungliga instruktionerna</i>) | 122 |
| Türkçe (<i>orijinal talimatlardan çevrilmiştir</i>) | 133 |
| Ελληνικά (<i>μετάφραση από τις πρωτότυπες οδηγίες</i>) | 144 |

Fig. A

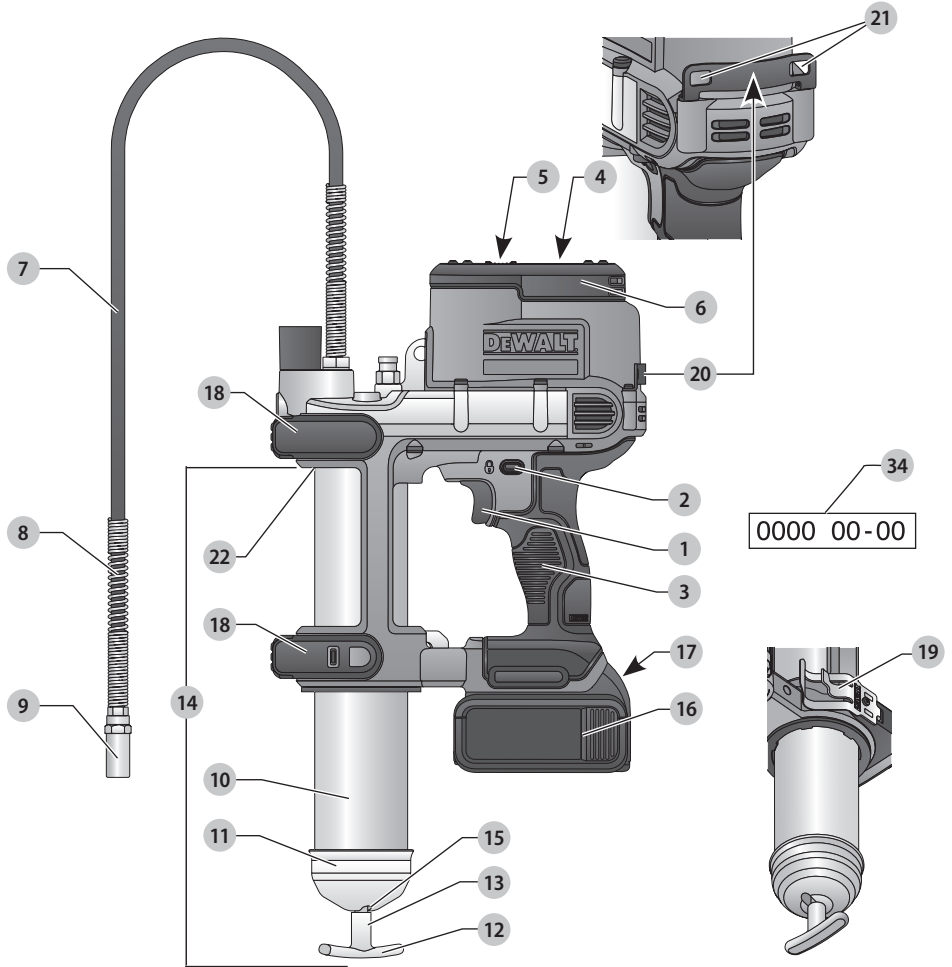

Fig. B

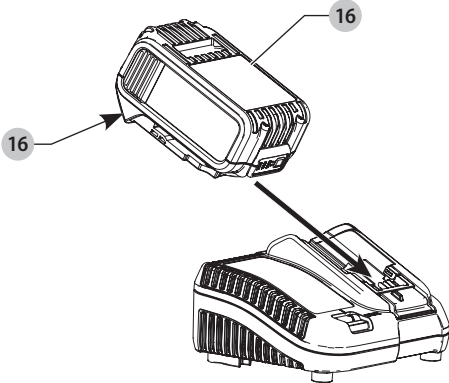

Fig. C

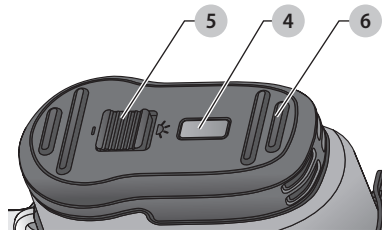

Fig. D

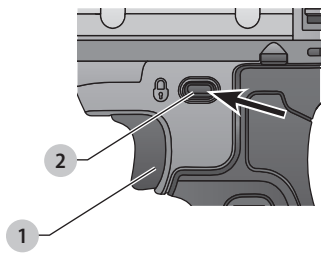

Fig. E

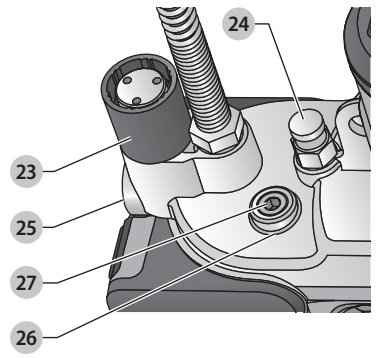

Fig. F

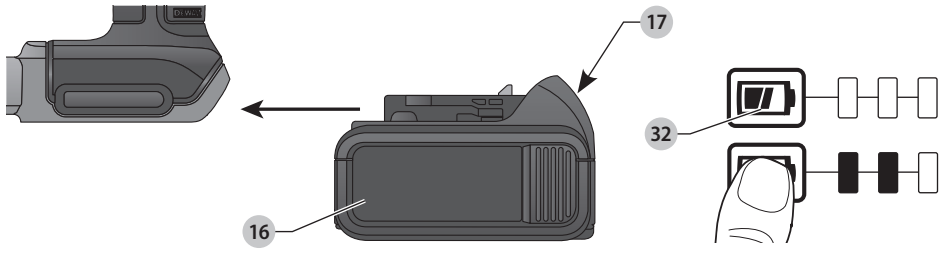

Fig. G

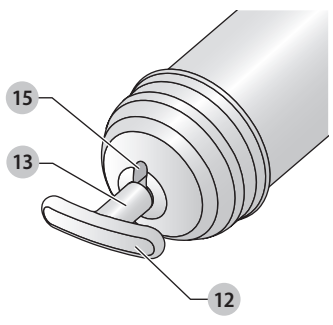

Fig. H

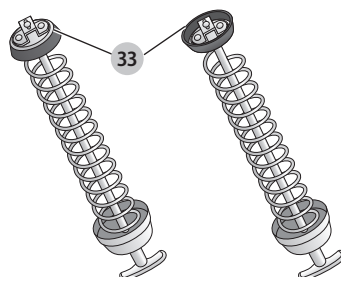

Fig. I

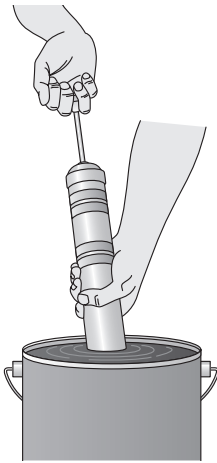

Fig. J

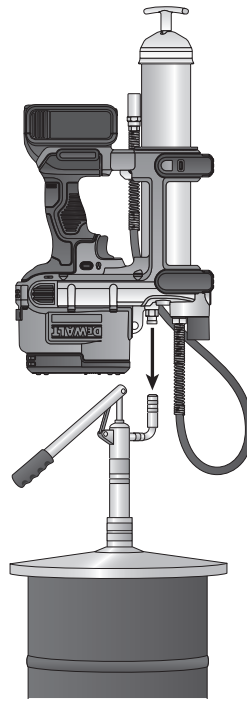

Fig. K

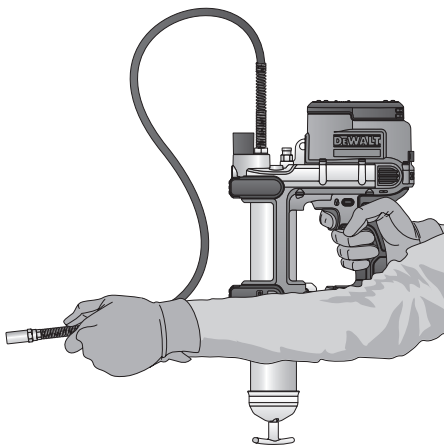

Fig. L

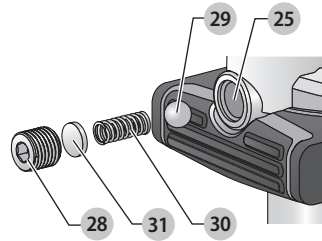
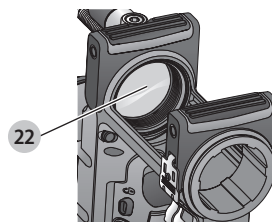

Fig. M



LEDNINGSFRI SMØREPISTOL DCGG571

Tillykke!

Du har valgt et DEWALT-værktøj. Mange års erfaring, ihærdig produktudvikling og innovation gør DEWALT én af de mest pålidelige partnere for professionelle brugere af elværktøj.

Tekniske data

| | | DCGG571 |
|--|------------|-------------------|
| Spænding | V_{DC} | 18 |
| Type | | |
| Batteritype | | Li-Ion |
| Udgangstryk | MPa | 69 (690 bar) |
| Flowhastighed | ml pr. min | 147,87 |
| Smøremiddeltype | | Op til NLGI nr. 2 |
| Smøremiddelkapacitet | | |
| Bulk | g | 453 |
| Patron | g | 400 |
| Slangelængde | cm | 107 |
| Vægt (uden batteripakke) | kg | 3,63 |
| Støjværdier og/eller vibrationsværdier (triax vector sum) i henhold til EN60745: | | |
| L_{PA} (emissions lydtryksniveau) | dB(A) | 76 |
| L_{WA} (lydtryksniveau) | dB(A) | 3 |
| K (usikkerhed for det angivne lydniveau) | dB(A) | 87 |
| Vibrationsemissionsværdi $a_h =$ m/s ² < 2,5 | | |
| Usikkerhed K = m/s ² 1,5 | | |

Vibrations- og/eller støjemissionsniveauet, der er angivet i dette vejledningsark, er målt i overensstemmelse med en standardiseret test, der er angivet i EN60745 og kan anvendes til at sammenligne et værktøj med et andet. Det kan anvendes til en foreløbig eksponeringsvurdering.

⚠ ADVARSEL: Det angivne vibrations- og/eller støjemissionsniveau repræsenterer værktøjets hovedanvendelsesområder. Hvis værktøjet anvendes til andre formål, med andet tilbehør eller vedligeholdes dårligt, kan vibrations- og/eller støjemissionen imidlertid variere. Det kan markant forøge eksponeringsniveauet over den samlede arbejdsperiode.

Estimat af eksponeringsniveauet for vibration og/eller støj bør også tage højde for de gange, hvor der slukkes for værktøjet, eller når det kører, men ikke bruges til arbejde. Det kan markant mindske eksponeringsniveauet over den samlede arbejdsperiode.

Identificér yderligere sikkerhedsforanstaltninger for at beskytte operatøren mod vibrationens og/eller støjens effekter, som f.eks.: vedligehold værktøjet og tilbehør, hold hænderne varme (relevant ved vibration), organisering af arbejdsmonstre.

EF-Konformitetserklæring

Maskindirektiv



Ledningsfri Smørepistol DCGG571

DEWALT erklærer, at produkterne beskrevet under **Tekniske data** er udformet i overensstemmelse med: 2006/42/EF, EN60745-1:2009+A11:2010.

Disse produkter overholder også direktivet 2014/30/EU og 2011/65/EU. Kontakt DEWALT på følgende adresse for yderligere oplysninger eller se bagsiden af manualen.

Undertegnede er ansvarlig for kompilering af den tekniske fil og udsteder denne erklæring på vegne af DEWALT.

Markus Rompel
Vicedirektør for Ingeniørarbejde, PTE-Europa
DEWALT, Richard-Klinger-Strasse 11,
D-65510, Idstein, Tyskland
15.08.2016



ADVARSEL: Læs instruktionsvejledningen for at reducere risikoen for personskader.

Definitioner: sikkerhedsretningslinjer

Nedenstående definitioner beskriver sikkerhedsniveauet for hvert enkelt signalord. Læs vejledningen og vær opmærksom på disse symboler.



FARE: Angiver en umiddelbart farlig situation, der medmindre den undgås, vil resultere i **død eller alvorlig personskade**.



ADVARSEL: Angiver en potentielt farlig situation, der medmindre den undgås, **kunne** resultere i **død eller alvorlig personskade**.



FORSIGTIG: Angiver en potentielt farlig situation, der medmindre den undgås, **kan** resultere i **mindre eller moderat personskade**.

BEMÆRK: Angiver en handling, der **ikke er forbundet med personskade**, men som **kan** resultere i **produktskade**.



Angiver risiko for elektrisk stød.



Angiver brandfare.

| Batterier | | | | Opladere/opladningstider (minutter) | | | | | | | |
|-----------|-----------------|----------|-----------|-------------------------------------|--------|--------|--------|--------|---------|--------|--------|
| Kat # | V _{DC} | Ah | Vægt (kg) | DCB104 | DCB107 | DCB112 | DCB113 | DCB115 | DCB118 | DCB132 | DCB119 |
| DCB546 | 18/54 | 6,0/2,0 | 1,05 | 60 | 270 | 170 | 140 | 90 | 60 | 90 | X |
| DCB547 | 18/54 | 9,0/3,0 | 1,46 | 75* | 420 | 270 | 220 | 135* | 75* | 135* | X |
| DCB548 | 18/54 | 12,0/4,0 | 1,44 | 120 | 540 | 350 | 300 | 180 | 120 | 180 | X |
| DCB181 | 18 | 1,5 | 0,35 | 22 | 70 | 45 | 35 | 22 | 22 | 22 | 45 |
| DCB182 | 18 | 4,0 | 0,61 | 60/40** | 185 | 120 | 100 | 60 | 60/40** | 60 | 120 |
| DCB183/B | 18 | 2,0 | 0,40 | 30 | 90 | 60 | 50 | 30 | 30 | 30 | 60 |
| DCB184/B | 18 | 5,0 | 0,62 | 75/50** | 240 | 150 | 120 | 75 | 75/50** | 75 | 150 |
| DCB185 | 18 | 1,3 | 0,35 | 22 | 60 | 40 | 30 | 22 | 22 | 22 | X |
| DCB187 | 18 | 3,0 | 0,54 | 45 | 140 | 90 | 70 | 45 | 45 | 45 | 90 |
| DCB189 | 18 | 4,0 | 0,54 | 60 | 185 | 120 | 100 | 60 | 60 | 60 | 120 |

*Datakode 201811475B eller senere

**Datakode 201536 eller senere

Generelle sikkerhedsadvarsler for elværktøjer



ADVARSEL: Læs alle sikkerhedsadvarsler, instruktioner, illustrationer og specifikationer, der følger med dette elværktøj. Manglende overholdelse af alle nedenstående instruktioner kan medføre elektrisk stød, brand og/eller alvorlig personskade.

GEM ALLE ADVARSLER OG INSTRUKTIONER TIL SENERE BRUG

Termen "elværktøj" i advarslerne refererer til dit elektroniske (ledning) eller batteribetjente (trådløse) elværktøj.

1) Sikkerhed i Arbejdsområdet

- Sørg for, at arbejdsområdet er rent og godt oplyst.** Rodede eller mørke områder giver anledning til ulykker.
- Undlad at benytte elektrisk værktøj i en eksplosionsfarlig atmosfære, som f.eks. ved tilstedeværelsen af brændbare væsker, gasser eller støv.** Elværktøj danner gnister, der kan antænde støv eller dampe.
- Hold børn og omkringstående på afstand, når der anvendes elektrisk værktøj.** Distractioner kan medføre, at du mister kontrollen.

2) Elektrisk Sikkerhed

- Stik på elektrisk værktøj skal passe til stikkontakten. Stikket må aldrig modificeres på nogen måde. Undlad at bruge adapterstik sammen med jordforbundet elektrisk værktøj.** Umodificerede stik og dertil passende stikkontakter reducerer risikoen for elektrisk stød.
- Undgå kropskontakt med jordforbundne overflader, såsom rør, radiatorer, komfurer og køleskabe.** Der er øget risiko for elektrisk stød, hvis din krop er jordforbundet.
- Undlad at udsætte elektrisk værktøj for regn eller våde forhold.** Hvis der trænger vand ind i et elektrisk værktøj, øges risikoen for elektrisk stød.

- Undlad at udsætte ledningen for overlast. Brug aldrig ledningen til at bære, trække værktøjet eller trække det ud af stikkontakten. Hold ledningen borte fra varme, olie, skarpe kanter og bevægelige dele.** Beskadigede eller sammenfiltrede ledninger øger risikoen for elektrisk stød.
- Når elektrisk værktøj benyttes udendørs, skal der anvendes en forlængerledning, som er egnet til udendørs brug.** Brug af en ledning, der er egnet til udendørs brug, reducerer risikoen for elektrisk stød.
- Hvis det ikke kan undgås at betjene et elektrisk værktøj i et fugtigt område, benyt en strømforsyning, der er beskyttet af en fejlstrømsafbryder.** Ved at benytte en fejlstrømsafbryder reduceres risikoen for elektrisk stød.

3) Personlig Sikkerhed

- Vær opmærksom, pas på hvad du foretager dig, og brug sund fornuft, når du benytter et elektrisk værktøj. Betjen ikke værktøjet, hvis du er træt, påvirket af narkotika, alkohol eller medicin.** Et øjeblik uopmærksomhed under anvendelse af et elektrisk værktøj kan forårsage alvorlig personskade.
- Brug personligt sikkerhedsudstyr. Bær altid beskyttelsesbriller.** Sikkerhedsudstyr, såsom støvmaske, skridsikre sikkerhedssko, sikkerhedshjelm eller høreværn, brugt når omstændighederne foreskriver det, reducerer omfanget af personskader.
- Undgå utilsigtet start. Sørg for, at der er slukket for kontakten, inden værktøjet tilsluttes en strømkilde og/eller batterienhed, samles op eller bæres.** Når elektrisk værktøj bæres med fingeren på kontakten eller tilsluttes, når kontakten er tændt, giver det anledning til ulykker.
- Fjern eventuelle justerings- eller skruenøgler, før det elektriske værktøj startes.** En skruenøgle eller anden nøgle, der bliver siddende på en roterende del af elektrisk værktøj, kan give anledning til personskade.

- e) **Undlad at række for langt. Hold hele tiden en god fodstilling og balance.** Dette giver bedre kontrol af det elektriske værktøj, når uventede situationer opstår.
- f) **Bær hensigtsmæssig påklædning. Bær ikke løst tøj eller smykker. Hold dit hår og tøj væk fra dele i bevægelse.** Løstsiddende tøj, smykker eller langt hår kan blive fanget i bevægelige dele.
- g) **Hvis der anvendes støvudsugnings- eller støvopsamlingsudstyr, skal dette tilsluttes og anvendes rigtigt.** Anvendelse af støvopsamlingsudstyr kan begrænse farer forårsaget af støv.
- h) **Lad ikke erfaringer fra hyppig brug af værktøjer medføre, at du bliver selvtilfreds og ignorerer sikkerhedsprincipperne for værktøjerne.** En skødesløs handling kan forårsage alvorlig skade i en brøkdæl af et sekund.

4) Anvendelse og Vedligeholdelse af Elektrisk Værktøj

- a) **Undlad at bruge magt over for det elektriske værktøj. Brug det værktøj, der er bedst egnet til det arbejde, der skal udføres.** Værktøjet vil klare opgaven bedre og mere sikkert med den ydelse, som det er beregnet til.
- b) **Undlad at benytte elektrisk værktøj, hvis kontakten ikke tænder og slukker for det.** Alt elektrisk værktøj, der ikke kan kontrolleres med kontakten, er farligt og skal repareres.
- c) **Træk stikket ud af stikkontakten og/eller batterienheden, hvis aftagelig, fra det elektriske værktøj, før det elektriske værktøj justeres, dets tilbehør udskiftes, eller det stilles til opbevaring.** Sådanne forebyggende sikkerhedsforanstaltninger mindsker risikoen for, at værktøjet startes utilsigtet.
- d) **Opbevar elektrisk værktøj uden for rækkevidde af børn, og tillad ikke personer, som ikke er bekendt med dette elektriske værktøj eller disse instruktioner, at betjene værktøjet.** Elektrisk værktøj er farligt i hænderne på personer, som ikke er instrueret i brugen deraf.
- e) **Vedligehold elværktøjer og tilbehør. Undersøg om bevægelige dele sidder skævt, binder eller er gået itu såvel som andre forhold, der kan påvirke betjeningen af værktøjet. Hvis det elektriske værktøj er beskadiget, skal det repareres før brug.** Mange ulykker er forårsaget af dårligt vedligeholdt værktøj.
- f) **Hold skæreværktøj skarpe og rene.** Ordentligt vedligeholdt skæreværktøj med skarpe skærekanter har mindre tilbøjelighed til at binde og er lettere at styre.
- g) **Brug elektrisk værktøj, tilbehør, bor, osv. i overensstemmelse med disse instruktioner, idet der tages hensyn til arbejdsforholdene og den opgave, som skal udføres.** Brug af elektrisk værktøj til andre opgaver end dem, det er beregnet til, kan resultere i en farlig situation.

- h) **Hold håndtag og håndtagsflader tørre, rene og fri for olie og smørelse.** Glatte håndtag og gribeflader giver ikke mulighed for sikker håndtering og styring af værktøjet i uventede situationer.

5) Anvendelse og Vedligeholdelse af Batteri

- a) **Må kun genoplades med den oplader, som er angivet af fabrikanten.** En oplader, der er beregnet til en bestemt type batteripakke, kan udgøre en brandrisiko, hvis den bruges med en anden type batteripakke.
- b) **Brug kun elektrisk værktøj med de batteripakker, der er beregnet til hver enkelt type.** Brug af andre batteripakker kan skabe risiko for personskade og brand.
- c) **Når en batteripakke ikke er i brug, skal den holdes borte fra andre metalgenstande, såsom papirclips, mønter, nøgler, søm, skruer og andre små metalgenstande, der kan danne forbindelse mellem to elektriske kontaktflader.** Kortslutninger mellem batterikontakter kan forårsage forbrænding eller brand.
- d) **Hvis en batteripakke udsættes for overlast, kan der sive væske ud. Undgå kontakt. Hvis væsken berøres ved et tilfælde, skal der skylles med masser af vand. Hvis der kommer væske i øjnene, skal der desuden søges lægehjælp.** Batterivæske kan forårsage irritation eller forbrænding.
- e) **Anvend ikke en batteripakke eller et værktøj, der er beskadiget eller ændret.** Beskadigede eller ændrede batterier kan udvise uforudsigelig adfærd og resultere i brand, eksplosion eller risiko for skader.
- f) **Udsæt ikke en batteripakke eller et værktøj for ild eller meget varme temperaturer.** Udsættelse for ild eller temperaturer over 130 °C kan medføre en eksplosion.
- g) **Følg alle opladningsinstruktionerne og oplad ikke batteripakken eller værktøjet uden for det temperaturområde, der er anført i instruktionerne.** Forkert opladning eller opladning ved temperaturer uden for det specificerede område kan beskadige batteriet og øge risikoen for brand.

6) Service

- a) **Elektrisk værktøj skal serviceres af en kvalificeret servicetekniker, som udelukkende benytter identiske reservedele.** Derved sikres det, at værktøjets driftssikkerhed opretholdes.
- b) **Udfør aldrig service på beskadigede batteripakker.** Service på batteripakker bør kun udføres af producenten eller autoriserede serviceudbydere.

Ekstra specielle sikkerhedsregler for smørepistoler

- **Dele af værktøjet eller slangesamlingen kan gå i stykker eller bryde på grund af højt tryk. Der kan opstå risiko for alvorlig tilskadecomst.** Inspicér altid værktøjet og slangesamlingen før brug for beskadigelse eller slitage. Tag det aldrig i brug hvis en del af værktøjet er beskadiget eller slidt.
- **Brug kun DEWALT-godkendte fleksible slanger.** Hold kun fast i slangen ved den fleksible slanges

sikkerhedsfjederafskærmning for at undgå alvorlig personlig skade.

- **Hvis slangen knækker eller er beskadiget, kan der forekomme et brud, hvilket kan medføre alvorlig personskade.** Udsift slangen ved det første tegn på slitage, knæk eller beskadigelse.
- **Brug kun det smøremiddel, der anbefales i denne vejledning (opladere Tekniske data).**
- **Undgå at bruge smørepistolen omkring eller på bevægelige dele, mekanismer eller kørende udstyr for at mindske risikoen for alvorlig personskade.**
- **Luftaftræk dækker ofte over bevægelige dele og bør undgås.** Løst tøj, smykker eller langt hår kan blive fanget af de bevægelige dele.



ADVARSEL: Risiko for injektion eller alvorlig personskade. Brud på komponenter kan injicere smøremiddel ind i huden eller øjnene og forårsage alvorlige skader eller infektion. **Må ikke behandle som en simpel flænge. Søg omgående lægehjælp.**



ADVARSEL: Udløb kan ske ved højt tryk. Udled ikke direkte på dig selv eller andre.



ADVARSEL: Sprøjtepistolen kan generere højt tryk—op til 69 MPa (690 bar). Bær altid handsker under betjeningen. Hold hænderne fri af den blotlagte gummidel på slangen.



ADVARSEL: Fedt og smøremidler kan være brandfarlige. Udsæt ikke for ild eller varmekilde. Følg alle advarsler og instruktioner fra fedt- og smøremiddel fabrikanten.

Restrisici

På trods af overholdelsen af de relevante sikkerhedsregler og brug af sikkerhedsudstyr kan visse restrisici ikke undgås. Disse omfatter:

- Risiko for personskade som følge af flyvende partikler.
- Risiko for forbrænding ved at røre ved tilbehør, der bliver varmt under betjening.
- Risiko for personskade som følge af forlænget brug.

GEM DISSE INSTRUKTIONER

Opladere

DeWALT opladere kræver ingen justering og er designet til at være så brugervenlige som muligt.

Elektrisk sikkerhed

Den elektriske motor er konstrueret til bare én spænding. Kontrollér altid, at batteripakken svarer til spændingen på mærkepladen. Kontrollér også, at spændingen på din oplader svarer til din el-netspænding.



Din DeWALT-oplader er dobbeltisoleret i overensstemmelse med EN60335. Derfor kræves der ingen jordledning.

Hvis strømledningen er beskadiget, skal den erstattes af en specialfremstillet ledning, der fås gennem DeWALT's serviceorganisation.

Brug af forlængerledning

Der bør ikke benyttes en forlængerledning, medmindre det er absolut nødvendigt. Brug en godkendt forlængerledning, der er egnet til strømforsyningen til din oplader (se **Tekniske data**). Den minimale lederstørrelse er 1 mm²; den maksimale længde er 30 m.

Ved brug af en kabeltromle skal kablet altid ruller helt ud.

Vigtig sikkerhedsvejledning for alle batteriopladere

GEM DISSE INSTRUKTIONER: Denne vejledning indeholder vigtige sikkerheds- og driftsinstruktioner for kompatible batteriopladere se **Tekniske data**.

- Før du bruger opladeren, læs alle instruktioner og de sikkerhedsmæssige afmærkninger på opladeren, batteripakken og produktet.



ADVARSEL: Risiko for chok. Lad ikke nogen flydende væsker komme ind i opladeren. Det kan resultere i et elektrisk chok.



ADVARSEL: Vi anbefaler brug af en reststrømsanordning med en reststrømskapacitet på 30mA eller mindre.



FORSIGTIG: Risiko for brand. For at reducere risikoen for kvæstelser, oplad kun DeWALT genopladelige batterier. Andre batterityper kan eksplodere og forårsage personskader.



FORSIGTIG: Børn skal overvåges for at sikre, at de ikke leger med udstyret.

BEMÆRK: Under bestemte forhold, når opladeren er tilsluttet til strømforsyningen, kan blotlagte opladerkontakter blive kortslettet af fremmede materialer. Fremmede materialer af en ledende art som for eksempel, men ikke begrænset til ståluld, aluminiumsfolie eller anden koncentration af metalliske partikler skal holdes på afstand af opladerens huller. Tag altid stikket til opladeren ud fra kontakten, når der ikke er indsat en batteripakke. Tag stikket til opladeren ud før forsøg på at rengøre den.

- **Forsøg ALDRIG at oplade batteripakken med andre opladere end dem, der er omtalt i denne manual.** Opladeren og batteripakken er specielt designet til at arbejde sammen.
- **Disse opladere er ikke beregnet til anden brug end opladning af DeWALT genopladelige batterier.** Al anden brug kan medføre risiko for brand, elektrisk chok eller livsfarlige elektriske stød.
- **Udsæt ikke opladeren for regn eller sne.**
- **Træk i stikket i stedet for ledningen, når opladeren frakobles.** Dette vil reducere risikoen for beskadigelse af elstikket og ledningen.
- **Sørg for at ledningen er placeret, så den ikke bliver trådt på, snublet over eller på anden måde bliver genstand for skader eller belastning.**
- **Anvend kun en forlængerledning, når det er absolut nødvendigt.** Anvendelse af en ukorrekt forlængerledning kan resultere i risiko for brand, elektrisk chok eller livsfarlige elektriske stød.

- **Anbring ikke noget oven på opladeren eller anbring opladeren på et blødt underlag, der kan blokere ventilationshullerne og medføre for megen intern varme.** Anbring opladeren på afstand af alle varmekilder. Opladeren ventileres gennem huller i toppen og bunden af huset.
- **Brug ikke opladeren, hvis ledningen eller stikket er beskadiget**—få dem omgående udskiftet.
- **Brug ikke opladeren, hvis den har fået et hårdt slag, er blevet tabt eller blevet beskadiget på anden vis.** Tag den med til et autoriseret værksted.
- **Demontér ikke opladeren, tag den med til et autoriseret værksted, når service eller reparation er påkrævet.** Ukorrekt genmontering kan medføre risiko for elektrisk chok, livsfarlige elektriske stød eller brand.
- Hvis ledningen beskadiges, skal den omgående udskiftes af producenten, hans forhandler eller lignende kvalificeret person for at forebygge enhver risiko.
- **Tag stikket til opladeren ud af kontakten før forsøg på nogen form for rengøring. Dette vil reducere risikoen for elektrisk chok.** Fjernelse af batteripakken vil ikke reducere denne risiko.
- Forsøg **ALDRIG** at tilslutte 2 opladere til hinanden.
- **Opladeren er designet til at køre på standard 230V husholdningsstrøm. Forsøg ikke at bruge den med en anden strømstyrke.** Dette gælder ikke for opladere til køretøjer.







Opladning af et batteri (Fig. B)

1. Tilslut opladeren til en passende stikkontakt før batteripakken sættes i.
2. Indsæt batteripakken **16** i opladeren og kontrollér, at pakken sidder godt fast i opladeren. Det røde (opladnings) lys vil blinke hele tiden og angive, at opladningsprocessen er startet.
3. Når opladningen er færdig, vil det blive angivet af den røde lampe, som vil lyse konstant på ON. Batteripakken er fuldt opladet og kan nu anvendes eller kan efterlades i opladeren. Skub batteriets udløserknop **17** på batteripakken for at udtage batteripakken.

BEMÆRK: For at sikre maksimal ydeevne og levetid for li-Ion batteripakker skal batteripakken lades helt op, før den anvendes første gang.

Betjening af oplader

Se indikatorerne nedenfor for batteripakkens opladestatus.

| Ladeindikatorer | |
|--|---|
|  oplader | — — — — —  |
|  fuldt opladet | —————  |
|  forsinkelse ved varmt/koldt batteri* | — — — — — —————  |

*Det røde lys vil fortsætte med at blinke, men et gult indikatorlys vil blive tændt under denne handling. Når batteriet har opnået

en passende temperatur, vil det gule lys blive slukket, og opladeren vil genoptage opladningsproceduren.

Kompatible oplader(e) vil ikke oplade en defekt batteripakke. Opladeren vil angive defekt batteri ved at nægte at lyse.

BEMÆRK: Dette kan også betyde et problem med opladeren. Hvis opladeren angiver et problem, tag opladeren og batteripakken med hen til et autoriseret servicecenter for at blive kontrolleret.

Varm/kold pakkeforsinkelse

Når opladeren sporer et batteri, der er for varmt eller for koldt, starter den automatisk en varm/kold pakkeforsinkelse og indstiller opladningen, indtil batteriet har nået en passende temperatur. Opladeren skifter derefter automatisk til pakkeopladningsfunktion. Denne funktion sikrer maksimal batterilevetid.

En kold batteripakke vil oplade med en langsommere hastighed end en varm batteripakke. Batteripakken vil oplade ved den lavere hastighed gennem hele opladningscyklussen og vil ikke vende tilbage til maksimal opladningshastighed, selvom batteriet varmer.

DCB118 opladeren er udstyret med en intern blæser designet til at nedkøle batteripakken. Blæseren tændes automatisk, når batteripakken trænger til at blive afkølet. Brug aldrig opladeren, hvis blæseren ikke virker korrekt, eller hvis blæseråbningerne er blokerede. Tillad ikke at fremmedlegemer trænger ind i opladeren.

Elektronisk beskyttelsessystem

XR Li-Ion værktøjerne er designet med et elektronisk beskyttelsessystem, der vil beskytte batteriet imod overbelastning, overopvarmning eller dyb afladning. Værktøjet vil automatisk slå fra, hvis det elektroniske beskyttelsessystem aktiveres. Hvis dette sker, anbring li-ion batteriet på opladeren, indtil det er helt opladet.

Vægmontering

Disse opladere er designet til montering på en væg, eller til at stå oprejst på et bord eller en arbejdsflade. Hvis vægmontering anbringer opladeren inden for rækkevidde af en stikkontakt og på afstand af et hjørne eller andre forhindringer, der kan hindre luftstrømmen. Brug bagsiden af opladeren som skabelon for placering af monteringskruerne på væggen. Monter opladeren sikkert ved hjælp af gipsskruer (købes separat) mindst 25,4 mm lang med en skrukehoveddiameter på 7–9 mm, skrues ind i træ til en optimal dybde, der efterlader ca. 5,5 mm af skruen blotlagt. Ret hullerne på bagsiden af opladeren ind efter de blotlagte skruer og skru dem helt ind i hullerne.

Instruktioner om rengøring af opladeren



ADVARSEL: Risiko for chok. Tag stikket til opladeren ud af kontakten før rengøring. Snavs og fedt kan fjernes fra det ydersiden af opladeren med en klud eller en blød ikke-metallisk børste. Brug ikke vand eller andre rengøringsmidler. Lad aldrig væske trænge ind i værktøjet, og nedsænk aldrig nogen del af værktøjet i en væske.

Batteripakke

Vigtig sikkerhedsvejledning for alle batteripakker

Sørg for at oplyse katalognummer og spænding ved bestilling af nye batteripakker.

Batteripakken er ikke fuldt opladet ved levering. Læs nedenstående sikkerhedsvejledning, før batteripakke og oplader tages i brug. Følg derefter den beskrevne opladningsprocedure.

LÆS ALLE INSTRUKTIONER

- **Oplad ikke eller brug batteriet i en eksplosionsfarlig atmosfære, som f.eks. ved tilstedeværelsen af brændbare væsker, gasser eller støv.** Isætning eller udtagning af batteriet fra opladeren kan antænde støv eller dampe.
- **Tving aldrig batteripakken ind i opladeren. Foretag ikke nogen ændringer på batteripakken, så den kan passe ind i en ikke kompatibel oplader, da batteripakken kan blive sprængt og kan medføre personskader.**
- Oplad kun batteripakker i DeWALT opladere.
- **Sprøjt IKKE på den eller nedsenk den i vand eller andre væsker.**
- **Opbevar eller brug ikke værktøjet og batteripakken på steder, hvor temperaturen kan nå op på eller overstige 40 °C (som f.eks. uden for skure eller metalbygninger om sommeren).**
- **Brænd ikke batteripakken, selv hvis den er svært beskadiget eller helt opslidt.** Batteripakken kan eksplodere i åben ild. Der dannes giftige dampe og stoffer ved forbrænding af lithium-ion-batteripakker.
- **Hvis batteriets indhold kommer i kontakt med huden, skal området omgående vaskes med mild sæbe og vand.** Hvis batterivæske kommer i øjnene, lad vand løbe over det åbne øje i 15 minutter, eller indtil irriterationen ophører. Hvis det er nødvendigt at søge lægehjælp, består batterielektrolytten af en blanding af flydende organiske karbonater og lithiumsalte.
- **Indholdet af åbnede battericeller kan forårsage luftvejsirritation.** Sørg for frisk luft. Søg lægehjælp, hvis symptomerne vedvarer.



ADVARSEL: Fare for forbrændinger. Batterivæske kan være brændbar, hvis den udsættes for gnister eller åben ild.



ADVARSEL: Forsøg aldrig at åbne batteripakken. Hvis batteripakken er revnet eller beskadiget, indsæt den ikke i opladeren. Undgå at mase, tabe eller beskadige batteripakken. Anvend ikke en batteripakke eller oplader, der har fået et hårdt slag, er blevet tabt, kørt over eller blevet beskadiget på anden vis (f.eks. stukket med en nål, slået med en hammer, trådt på). Det kan medføre elektriske chok eller livsfarlige elektriske stød. Beskadigede batteripakker skal returneres til forhandleren for genanvendelse.



ADVARSEL: Brandfare. Opbevar eller bær aldrig batteripakker, så metalgenstande kan komme i kontakt med udsatte batteriklemmer. Anbring for eksempel ikke batteripakker i forklæder, lommer,

værktøjskasser, produktkasser, skuffer osv. med løse søm, skruer, nøgler osv.



FORSIGTIG: Når det ikke er i brug, læg værktøjet på siden på en stabil overflade, hvor det ikke vil vælte eller falde ned. Nogle værktøjer med store batteripakker vil stå lodret på batteripakken, men kan let væltes.

Transport



ADVARSEL: Brandfare. Transport af batterier kan muligvis forårsage brand, hvis batteripolerne uforvarende kommer i kontakt med ledende materialer. Ved transport af batterier sørg for, at batteriets poler er beskyttet og godt isoleret fra materialer, der kan komme i kontakt med dem og forårsage en kortslutning.

BEMÆRK: Lithium-ion-batterier bør ikke lægges i indchecket bagage.

DeWALT batterier opfylder alle gældende skibsfartsregler som foreskrevet af industrien og juridiske standarder, som omfatter FN's anbefalinger om transport af farligt gods, den internationale lufttransportforening (IATA), farligt gods regulativer, de internationale maritime farligt gods (IMDG) regler og den europæiske konvention om international transport af farligt gods ad landevejen (ADR). Litium-ion-celler og batterier er blevet testet i henhold til afsnit 38,3 i FN's anbefalinger om tests og kriterier for transport af farligt gods.

I de fleste tilfælde vil afsendelsen af en DeWALT batteripakke være undtaget fra at blive klassificeret som et fuldt reguleret klasse 9 farligt materiale. Generelt vil det kun være forsendelser, der indeholder et litium-ion batteri med en energivurdering på over 100 watt timer (wt), der skal sendes som fuldt reguleret klasse 9. Alle litium-ion batterier har en watt time vurdering markeret på pakningen. Desuden på grund af regulativers kompleksiteter, anbefaler DeWALT, at man ikke sender litium-ion-batteripakker med luftfragt uanset watt time vurdering. Forsendelser af værktøj med batterier (combo sæt) kan som eneste undtagelse sendes med luftfragt, hvis batteripakkens watt time vurdering ikke er højere end 100 watt timer.

Uanset om en forsendelse anses for at være undtaget eller fuldt reguleret, er det speditørens ansvar at rådføre sig med de seneste regler for emballerings-, mærknings- og dokumentationskrav.

Oplysningerne i dette afsnit i vejledningen er givet i god tro og menes at være korrekte på det tidspunkt, hvor dokumentet blev oprettet. Men der gives ingen garanti, udtrykt eller underforstået. Det er købers ansvar at sikre, at vedkommendes aktiviteter er i overensstemmelse med de gældende regulativer.

Transport af FLEXVOLT™ batteri

DeWALT FLEXVOLT™ batteri har to funktioner: **Anvendelse og transport.**

Anvendelsesfunktion: Når FLEXVOLT™ batteriet står alene eller er i et DeWALT 18V produkt, vil den fungere som et 18V batteri. Når FLEXVOLT™ batteriet er i et 54V eller et 108V (to 54V batterier) produkt, vil det fungere som et 54V batteri.

Transportfunktion: Når dækslet er fastgjort til

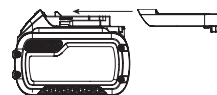

FLEXVOLT™ batteriet, er batteriet i transportfunktion. Behold dækslet til forsendelse.

Under transportfunktionen er cellestrengene elektrisk afbrudt inde i pakken, og det resulterer i 3 batterier med en lavere watt time (Wh) ydelse i forhold til 1 batteri med en højere watt timeydelse. Denne øgede mængde på 3 batterier med den lavere watt timeydelse kan fritage pakken fra visse forsendelsesforordninger, der er batterier med højere watt timer.

Eksempelvis kan transport Wh ydelsen angive 3 x 36 Wh, hvilket betyder 3 batterier hver på 36 watt timer. Anvendelses Wh ydelsen kan angive 108 watt timer (forudsat 1 batteri).

Eksempel på mærkning af anvendelses- og transportlabel



Anbefalet opbevaring

1. Det bedste opbevaringssted er køligt og tørt, hvor den ikke udsættes for direkte sollys og ekstrem varme eller kulde. For optimal batteriydelse og -liv skal du opbevare batteripakker ved stuetemperatur, når de ikke er i brug.
2. For langtids opbevaring anbefales det at opbevare en fuldt opladet batteripakke et køligt, tørt sted uden for opladeren for optimale resultater.

BEMÆRK: Batteripakker bør ikke opbevares helt tømt for opladning. Batteripakken skal genoplades før brug.

Mærkater på oplader og batteripakke

Udover de piktogrammer, der anvendes i denne vejledning, kan mærkater på opladeren og batteripakken vise de følgende piktogrammer:



Læs brugsvejledningen før brug.



Se **Tekniske data** vedrørende opladningstid.



Berør aldrig kontaktflader med strømførende genstande.



Beskadigede batteripakker må ikke oplades.



Må ikke udsættes for vand.



Defekte ledninger skal udskiftes omgående.



Oplad kun mellem 4 °C og 40 °C.



Kun til indendørs brug.



Tag hensyn til miljøet ved bortskaffelse af batteripakken.

LI-ION



Oplad kun DeWALT batteripakker med de specielle DeWALT opladere. Opladning af andre typer batteripakker end de specielle DeWALT batterier med en DeWALT oplader, kan få dem til at sprænges eller føre til andre farlige situationer.



Destruér ikke batteripakken.



ANVENDELSE (uden transportdæksel). Eksempel: Wh ydelsen angiver 108 Wh (1 batteri med 108 watt timer).



TRANSPORT (med indbygget transportdæksel). Eksempel: Wh ydelsen angiver 3 x 36 Wh (3 batterier på 36 watt timer).

Batteritype

DCGG571 bruger et batteri på 18 volt.

Disse batteripakker kan bruges: DCB181, DCB182, DCB183, DCB183B, DCB184, DCB184B, DCB185, DCB187, DCB189, DCB546, DCB547, DCB548. Se **Tekniske data** for flere informationer.

Pakkeindhold

Pakken indeholder:

- 1 Smørepistol
- 1 Oplader
- 1 Li-ion batteripakke (C1, D1, L1, M1, P1, S1, T1, X1, Y1 modeller)
- 2 Li-ion batteripakker (C2, D2, L2, M2, P2, S2, T2, X2, Y2 modeller)
- 3 Li-ion batteripakker (C3, D3, L3, M3, P3, S3, T3, X3, Y3 modeller)
- 1 Brugsvejledning

BEMÆRK: Batteripakker, opladere og værktøjskasser følger ikke med N-modeller. Batteripakker og opladere følger ikke med NT-modeller. B-modeller omfatter Bluetooth®-batteripakker.

BEMÆRK: Bluetooth®-mærket og -logoerne er registrerede varemærker, der ejes af Bluetooth®, SIG, Inc. og al brug af sådanne mærker af DeWALT er under licens. Andre varemærker og handelsnavne tilhører deres respektive ejere.

- *Kontrollér for eventuelle skader på værktøjet, dele og tilbehør, der kan være opstået under transport.*
- *Tag dig tid til at læse denne vejledning grundigt og forstå den før betjening.*

Mærkning på værktøjet

Følgende piktogrammer er vist på værktøjet:



Læs brugsvejledningen før brug.

Datokodeposition (Fig. A)

Datokoden **34**, der også inkluderer produktionsåret, er tryk på huset.

Eksempel:

2019 XX XX
Produktionsår

Beskrivelse (Fig. A, E)



ADVARSEL: Modificér aldrig elektrisk værktøj eller nogen dele deraf. Det kan medføre materiale- eller personskade.

Figur A

- 1 Variabel hastighedsudløserkontakt
- 2 Startspærreknop
- 3 Håndtag
- 4 LED arbejdslys
- 5 Knap til LED arbejdslys
- 6 Topdæksel
- 7 Fleksibel slange
- 8 Sikkerhedsfederfaskærmning til fleksibel slange
- 9 Fleksibel slangekobling
- 10 Smørerør
- 11 Dæksel til smørerør
- 12 Håndtag til smørerør
- 13 Stang til smørerør
- 14 Smørerørssamling
- 15 Fastholdelseskærv
- 16 Batteri
- 17 Batteriets udløsningsknop
- 18 Gummifødder
- 19 Slangeclips
- 20 Skulderremfastgørelse
- 21 Clipshuller til skulderrem
- 22 Filter

Figur E

- 23 Trykaflastningsventil
- 24 Udluftningsventil
- 25 Kontraventil
- 26 1/8" NPT påfyldningsåbning
- 27 1/8" NPT påfyldningsåbningsprop

Tilsigtet Brug

Denne smørepistol er designet til professionelt dosering af smøremiddel.

MÅ IKKE anvendes under våde forhold eller i nærheden af brændbare væsker eller gasser.

Denne smørepistol er et professionelt elværktøj. **LAD IKKE** børn komme i kontakt med værktøjet. Overvågning er påkrævet, når uerfarne brugere anvender dette værktøj.

- Dette produkt er ikke beregnet til anvendelse af personer (inklusive børn) med nedsatte fysiske, sensoriske eller mentale handicaps; mangel på erfaringer, viden eller færdigheder, medmindre de er under overvågning af en person, der er ansvarlig for deres sikkerhed. Børn må aldrig efterlades alene med dette produkt.

LED arbejdslys (Fig. A, C)

Der findes et LED arbejdslys **4** placeret på topdækslet **6**. Arbejdslyset aktiveres, når udløserkontakten trykkes ned, og når knappen til LED arbejdslyset **5** står på ON position. Når knappen til LED arbejdslyset står på OFF position, tændes LED arbejdslyset ikke, når udløseren er trykket ned. Arbejdslyset vil automatisk gå ud 20 sekunder efter, at udløserkontakten udløses. Hvis udløserkontakten forbliver trykket ind, vil arbejdslyset forblive tændt.

BEMÆRK: Arbejdslysene er til belysning af den aktuelle arbejdsoverflade og er ikke beregnet til brug som en lommelygte.

Variabel hastighedsudløserkontakt (Fig. A, D)

Startspærrekontakt og udløserkontakt

Din smørepistol er udstyret med en startspærreknop **2**.

Du låser udløserkontakten ved at trykke på startspærreknappen som vist i Figur D. Lås altid udløserkontakten **1**, når du bærer eller opbevarer værktøjet for at forebygge utilsigtet start. Startspærreknappen er farvet for at angive, hvornår kontakten står i ulåst position.

Du låser udløserkontakten op ved at trykke på startspærreknappen som vist i Figur D. Træk i udløserkontakten for at starte motoren. Udløsning af udløserkontakten stopper motoren.

BEMÆRK: Den variable hastighedsudløserkontakt vil give dig større alsidighed. Jo længere udløseren trykkes ned, jo højere smøremiddeloutput.



ADVARSEL: Dette værktøj kan ikke låse udløserkontakten i ON positionen og må aldrig låses ON på nogen som helst måde.

Trykaflastningsventil (Fig. E)

Trykaflastningsventilen **23** er indstillet fra fabrikken til at aflaste tryk over 69 MPa (690 bar). Smøremiddel, der kommer ud af trykaflastningsventilen, indikerer en tilstopning i fittingen, ledninger eller lejet. Alle disse forhold skal være rettet, før du fortsætter.



ADVARSEL: Smørepistolen kan generere højt tryk. Du må ikke fjerne eller manipulere med trykaflastningsventilen. Det kan resultere i alvorlig personskade.

Skulderrem (Fig. A)

Din smørepistol leveres med en skulderrem. Sæt skulderremscipsene ind i clipshullerne i skulderremmen **21**, der findes på skulderremfastgørelsen **20**.

SAMLING OG JUSTERING



ADVARSEL: For at reducere risikoen for personskade, sluk og tag batteripakken af, inden der foretages justeringer eller afmontering/installation af udstyr eller tilbehør. Utilsigtet start kan medføre kvæstelser.



ADVARSEL: Anvend kun DEWALT-batteripakker og -opladere.

Indsættelse og fjernelse af batteripakken fra værktøjet (Fig. F)

BEMÆRK: For de bedste resultater kontrollér at batteripakken **16** er fuldt opladet.

Sådan installeres batteripakken i værktøjets håndtag

1. Ret batteripakken **16** ind efter rillerne inde i håndtaget (Fig. F).
2. Skub den ind i håndtaget, indtil batteripakken sidder godt fast i værktøjet og kontrollér, at den ikke river sig løs.

Sådan fjernes batteripakken fra værktøjet

1. Tryk på udløserknappen **17** og træk batteripakken ud fra værktøjets håndtag.
2. Isæt batteripakken i opladeren som beskrevet i opladerafsnittet i denne vejledning.

Batteripakker til brændstofmåler (Fig. F)

Nogle DeWALT batteripakker indeholder en brændstofmåler, som består af tre grønne LED lys, som angiver niveauet for den resterende opladning i batteripakken.

Du aktiverer brændstofmåleren ved at trykke på og holde brændstofmålerknappen **32** nede. En kombination af de tre grønne LED lys vil lyse og angive niveauet for den resterende opladning. Når niveauet for opladning i batteriet ligger under den brugbare grænse, lyser brændstofmåleren ikke, og batteriet skal genoplades.

BEMÆRK: Brændstofmåleren giver kun en indikation af den opladning, der resterer i batteripakken. Den angiver ikke værktøjets funktionalitet og er underlagt variation baseret på produktkomponenter, temperatur og slutbrugeranvendelse.

Montering af en smørepatron (Fig. A, E, G)

1. Træk smørerørshåndtaget **12** så langt ud, som det vil gå, og fastgør derefter smørerørsslang **13** i fastholdelseskærven **15** ved at flytte stangen til siden. Kontrollér at stangen sidder godt fast i kærven, så den ikke river sig løs.
2. Skru smørerørssamlingen **14** af fra smørepistolen.
3. Fjern plastikdækslet fra smørepatronen, indsæt derefter patronen først med den åbne ende ind i smørerøret **10**.
4. Fjern pakningen fra den anden ende af smørepatronen.
5. Sæt smørerørssamlingen **14** tilbage i smørepistolen og skru den godt fast.
6. Udløs smørerørsslangen **13** fra fastholdelseskærven **15** og tryk den langsomt tilbage i røret.
7. Brug udluftningsventilen (**24**, Fig. E) til at blæse al den luft ud, som kan være fanget i patronen. Se **Udluftning af luftlommer**.

VIGTIGT: Smørepistolen vil miste sin spænding, hvis der er luftlommer i smøremidlet.

Udtagning af tom smørepatron (Fig. A)

1. Træk smørerørshåndtaget **12** så langt ud, som det vil gå, og fastgør derefter smørerørsslang **13** i

fastholdelseskærven **15** ved at flytte stangen til siden. Kontrollér at stangen sidder godt fast i kærven, så den ikke river sig løs.

2. Skru smørerørssamlingen **14** af fra smørepistolen og tag den af.
3. Udløs forsigtigt smørerørshåndtaget **12** for at udstøde den tomme patron fra smørerøret.

Påfyldning af smørepistol fra en bulkbeholder (Fig. A, G–J)

Forberedelse af smørepistolen til opsugning i og påfyldning af pumpen (Fig. A, H)

BEMÆRK: Kontrollér at smørepistolen er tømt for smørelse, før du starter på denne proces.

1. Skru smørerøret **10** af fra smørepistolsamlingen **14**.
2. Skru smørerørdsækslet **11** af fra smørerøret **10** og træk smørestangen ud **13**.
3. Brug din tommel- og pegefinger til at vende gummipakningen **33** fra bagsiden til forsiden. Se Figur H.

BEMÆRK: Pakningen ligner en kop, der skulle åbne op mod det øverste dæksel (**6**, Fig. A), når den er forberedt til opsugning og påfyldning af pumpen.

4. Sæt smørerørsslangen **13** tilbage i smørerøret **10**.

Opsugningspåfyldning fra en bulkbeholder (Fig. A, E, G, I)

1. Sæt den åbne ende af smørerørssamlingen ind i bulksmøremidlet.
 2. Træk langsomt smørerørshåndtaget **12** tilbage for at opsuge smøremidlet i smørepistolen.
- BEMÆRK:** Sørg for at holde den åbne ende af smørerørssamlingen langt nok inde i smøremidlet for at forhindre luftlommer i smørerøret.
3. Når smørerørsslangen **13** er helt udtrukket, fastgør den i fastholdelseskærven **15**.
 4. Fjern smørepistolens rørsamling fra bulksmøremidlet og tør overskydende smøremiddel af.
 5. Skru smørerørssamlingen **14** tilbage i smørepistolen.
 6. Udløs smørerørsslangen **13** fra fastholdelseskærven **15** og tryk den langsomt tilbage i røret.
 7. Brug udluftningsventilen (**24**, Fig. E) til at blæse al den luft ud, som kan være fanget i patronen. Se **Udluftning af luftlommer**.

Påfyldning af pumpe fra en bulkbeholder (Fig. A, E, G, I)

Dette værktøj leveres med en 1/8" NPT påfyldningsåbning (**26**, Fig. E) for fastgørelse af en lavtrykspåfyldningskobling på enheden.



ADVARSEL: Sæt aldrig en højtryksskobling på smørepistolens 1/8" NPT påfyldningsåbning. Der kan opstå alvorlig skade grund af for stort tryk. Brug kun lavtryksskobliger.



FORSIGTIG: Ladeanordningen til påfyldningspumpen skal tilsluttes korrekt til smørepistolens 1/8" NPT åbning.

Påfyldningspumpen må ikke køre, hvis komponenterne ikke er kompatible.

Montering af lavtryksskobling (leveres ikke sammen med værktøjet)

1. Sæt smørerørssamlingen **14** tilbage i smørépistolen og skru den godt fast.
2. Træk smørerørshåndtaget **12** så langt ud, som det vil gå, og fastgør derefter smørerørsstang **13** i fastholdelseskærven **15** ved at flytte stangen til siden. Kontrollér at stangen sidder godt fast i kærven, så den ikke river sig løs.
3. Tag proppen til 1/8" NPT påfyldningsåbning **27** af fra påfyldningsåbningen.
4. Sæt den passende lavtryksskobling på 1/8" NPT påfyldningsåbning **26**.
5. Udløs smørerørstangen **13** fra fastholdelseskærven **15** og tryk den langsomt tilbage i røret.
6. Brug udluftningsventilen **24** til at blæse al den luft ud, som kan være fanget i patronen. Se **Udluftning af luftlommer**.

Påfyldning af værktøjet fra lavtrykspåfyldningspumpen (Fig. A, J)

1. Træk smørerørshåndtaget langsomt tilbage og drej stangen, indtil den sidder godt fast.
BEMÆRK: Lås ikke stangen i fastholdelseskærven **15**.
2. Tilslut lavtryksfittingen på smørépistolen til den passende lavtryksfittning på påfyldningspumpen. Disse fittings MÅ IKKE låses sammen. Dette forhindrer, at smørépistolpatronen bliver overfyldt.
3. Fyld på indtil stangen skubbes ud af smørerøret ca. 20 cm. Overfyld ikke. Hvis stangen ikke bevæger sig under påfyldningsprocessen, stop. Dette angiver, at stangen ikke er tilsluttet til stemplet og trin et skal gentages, før du fortsætter.
4. Drej stangen for at udløse den og skub forsigtigt stangen tilbage i smørerøret.
5. Brug udluftningsventilen **24** til at blæse al den luft ud, som kan være fanget i patronen. Se **Udluftning af luftlommer**.

Udluftning af luftlommer (Fig. A, E)

VIGTIGT: Luftlommer i smøremidlet kan medføre, at smørépistolen mister sin spædning. Fjern luftlommer efter hver påfyldning, eller hvis smørépistolen ikke pumper smøremidlet:

1. Skru udluftningsventilen løs **24** uden at tage den af, indtil alt luft er forsvundet.
2. Stram udluftningsventilen **24**.
3. Tag dækslet af den fleksible slange **7**, tryk derefter på den variable hastighedsudløserkontakt **1** i 10–20 sekunder.
4. Hvis smøremidlet ikke flyder gennem slangen, gentag fra trin 1.

BEMÆRK: Dette værktøj er blevet kontrolleret på fabrikken, og dette kan medføre, at der er efterladt lidt smøremiddel i smørerøret og slangesamlingen. Det anbefales at rense værktøjet med den type smøremiddel, der skal bruges, før det bruges første gang.

BETJENING

Brugsvejledning



ADVARSEL: Overhold altid sikkerhedsvejledningen og de gældende regler.



ADVARSEL: For at reducere risikoen for personskade, sluk og tag batteripakken af, inden der foretages justeringer eller afmontering/installation af udstyr eller tilbehør. Utilsigtet start kan medføre kvæstelser.

Korrekt håndposition (Fig. A, K)



ADVARSEL: For at reducere risikoen for personskade skal du **ALTID** anvende den rette håndposition som vist.



ADVARSEL: For at reducere risikoen for alvorlig personskade skal du **ALTID** holde godt fast i tilfælde af en pludselig reaktion.

Korrekt håndposition kræver en hånd på den fleksible slanges sikkerhedsfederafskærmning **8** med den anden hånd på håndtaget **3** som vist.

Anvendelse af smørépistolen (Fig. A)



ADVARSEL: For at mindske risikoen for alvorlig personskade skal du altid opretholde et greb om håndtaget ved betjening af smørépistolen eller placere slangen på fittings.

Du betjener smørépistolen ved at holde på håndtaget til smørépistolen **3** eller anbringe den på en stabil overflade lodret på dens gummifødder **18** og opretholde et greb om håndtaget. Når slangen holdes ved den fleksible slanges sikkerhedsfederafskærmning **8**, tilsluttes den fleksible slanges smørerekobling **9** eller anden passende smørerekobling, på den smørenippel, der skal fyldes. Tryk forsigtigt på den variable hastighedsudløserkontakt for at starte påfyldningsprocessen. Når den korrekte mængde smøremiddel er blevet doseret, skal du slippe udløseren og fjerne koblingen fra smøreniplen. Hvis koblingen ikke udløses, kan der stadig være et resttryk i ledningen. Bevægelse af koblingen fra side til side kan aflaste resttrykket, så det kan fjernes fra koblingen. Hvis kobling lækker ekstra meget eller ikke kan holde fast på smøreniplen, skal den udskiftes.

VEDLIGEHOLDELSE

Dit DEWALT-elværktøj er beregnet til langvarig brug med minimal vedligeholdelse. Værktøjets fortsatte tilfredsstillende drift afhænger af korrekt vedligeholdelse og rengøring af værktøjet.



ADVARSEL: For at reducere risikoen for personskade, sluk og tag batteripakken af, inden der foretages justeringer eller afmontering/installation af udstyr eller tilbehør. Utilsigtet start kan medføre kvæstelser.

Der kan ikke udføres service på opladeren eller batteripakken.



Smøring

Dette elektriske værktøj skal ikke smøres yderligere.



Rengøring



ADVARSEL: Blæs støv og snavs ud af hovedhuset med tør luft, lige så snart der samler sig snavs i og omkring luftaftrækket. Bær godkendte beskyttelsesbriller og godkendt støvmaske ved udførelse af denne procedure.



ADVARSEL: Brug aldrig opløsningsmidler eller andre kraftige kemikalier til at rengøre værktøjets ikke-metalliske dele. Disse kemikalier kan svække de materialer, der anvendes i disse dele. Brug en klud, der kun er fugtet med vand og mild sæbe. Lad aldrig væske trænge ind i værktøjet, og nedsænk aldrig nogen del af værktøjet i væske.

Rensning af urenheder fra smørepistolen

Rensning af urenheder fra kontraventilen (Fig. L)

Hvis smørepistolen ikke doserer smøremiddel, skal kontraventilen **25** renses.

1. Fjern kontraventilprop **28**, derefter skive **31**, fjeder **30** og kontraventilkugle **29**.
2. Rengør kuglen **29** og kontraventilområdet i hovedstøbningen.
3. Geninstaller kuglen **29**, fjederen **30** og derefter skiven **31**.
4. Når alt smøremiddel er renses fra området, skal kontraventilproppen geninstalleres **28**.

Rensning af urenheder fra filteret (Fig. A, G, M)

Hvis smørepistolen ikke doserer smøremiddel, rens filteret **22**.

BEMÆRK: Hvis der stadig findes smøremiddel i røret, åbn udluftningsventilen, før du trækker i rørhåndtaget.

1. Træk smørerørshåndtaget **12** så langt ud, som det vil gå, og fastgør derefter smørerørstang **13** i fastholdelseskærven **15** ved at flytte stangen til siden. Kontrollér at stangen sidder godt fast i kærven, så den ikke river sig løs.
2. Skru smørerørssamlingen **14** af fra smørepistolen og tag den af.

3. Træk forsigtigt filteret ud med hånden eller ved hjælp af en lille flad skruetrækker.
4. Tør filteret af med en blød klud. Hvis der stadig findes rester i filteret efter aftørring, kan du bruge en blød børste eller vatpind.
5. Når det er rent, sæt filteret i den runde kærve og kontrollér at den er helt på plads og fastgør igen smørerørssamlingen til smørepistolen.

Valgfrit tilbehør



ADVARSEL: Da andet tilbehør end det, som stilles til rådighed af DEWALT, ikke er afprøvet med dette produkt, kan det være farligt at bruge sådant tilbehør med dette værktøj. For at mindske risikoen for personskaade, må dette produkt kun anvendes med tilbehør, som anbefales af DEWALT.

Kontakt forhandleren for yderligere oplysninger om korrekt tilbehør.

Miljøbeskyttelse



Separate Sammlung. Produkte und Batterien, die mit diesem Symbol gekennzeichnet sind, dürfen nicht im normalen Hausmüll entsorgt werden.



Produkte und Batterien enthalten Materialien, die zurückgewonnen oder recycelt werden können, um den Bedarf an Rohstoffen zu reduzieren. Bitte recyceln Sie elektrische Produkte und Batterien gemäß den lokalen Bestimmungen. Weitere Informationen erhalten Sie unter www.2helpU.com.

Genopladelig batteripakke

Dette batteri har en lang levetid, men skal udskiftes, når det ikke afgiver tilstrækkelig effekt ved opgaver, der før var lette at udføre. Ved afslutningen af batteriets rimelige levetid bortskaffes det på en miljøsikker måde:

- Sørg for, at batteripakken er helt afladet og tag den derpå ud af værktøjet.
- Litium-ion-celler er genanvendelige. Tag dem med til din forhandler eller til den lokale genbrugsplads. De indsamlede batteripakker vil blive genanvendt eller korrekt bortskaffet.

Problemløsning

| Problem | Mulig årsag | Mulig løsning |
|--|--|---|
| Kan ikke trække stangen tilbage | Vakuumpbygning | Skru udluftningsventilen af for at udløse vakuum. |
| Kan ikke skubbe stangen fremad | Opbygning af tryk | Skru udluftningsventilen af for at udløse tryk. |
| | Stangen er stadig tilsluttet til stemplet | Drej smørerørshåndtaget 90 grader for at frigøre det. |
| Intet smøremiddel når udløseren er trukket | Smørerøret er tomt | Tilsæt smøremiddel. |
| | Luftlommer i smørerøret | Se Udluftning af luftlommer . |
| | Kontraventil er tilstoppet | Se Rensning af urenheder fra kontraventilen . |
| Der er smøremiddel i aflastningsventilen | Filter er tilstoppet | Se Rensning af urenheder fra filteret . |
| | Smørepiplen er blokeret | Frakobl koblingen fra fitting, rengør smørenippel og smøresti. |
| Motoren kører ikke, når udløseren er trukket | Batteri | Sørg for at batteriet er fuldt opladet. |
| Smøremiddel lækker ud af smørerørets bagside | Gummipakning vender i den forkerte retning | Se Forberedelse af smørepistolen til opsugning og påfyldning af pumpen . |

FETTPRESSE MIT AKKU

DCGG571

Herzlichen Glückwunsch!

Sie haben sich für ein Gerät von DEWALT entschieden. Langjährige Erfahrung, sorgfältige Produktentwicklung und Innovation machen DEWALT zu einem zuverlässigen Partner für professionelle Anwender von Elektrowerkzeugen.

Technische Daten

| | | DCGG571 |
|---|-------------|----------------|
| Spannung | V_{DC} | 18 |
| Typ | | 1 |
| Akkutyp | | Li-Ion |
| Ausgangsdruck | MPa | 69 (690 bar) |
| Durchfluss | ml pro Min. | 147,87 |
| Fettsorte | | Bis NLGI Nr. 2 |
| Schmierfähigkeit | | |
| Großbehälter | g | 453 |
| Kartusche | g | 400 |
| Schlauchlänge | cm | 107 |
| Gewicht (ohne Akku) | kg | 3,63 |
| Lärmwerte und/oder Vibrationswerte (Triax-Vektorsumme) gemäß EN60745. | | |
| L_{PA} (Emissions-Schalldruckpegel) | dB(A) | 76 |
| L_{WA} (Schallleistungspegel) | dB(A) | 3 |
| K (Unsicherheit für den angegebenen Schallpegel) | dB(A) | 87 |
| Vibrationskennwert $a_{H1} =$ | | |
| | m/s^2 | < 2,5 |
| Unsicherheitswert K = | | |
| | m/s^2 | 1,5 |

Der in diesem Informationsblatt angegebene Vibrations- und/oder Lärmwert wurde gemäß einem standardisierten Test laut EN60745 gemessen und kann für einen Vergleich zwischen zwei Geräten verwendet werden. Er kann zu einer vorläufigen Einschätzung der Exposition verwendet werden.

! WARNUNG: Der angegebene Vibrations- und/oder Lärmwert bezieht sich auf die Hauptanwendung des Gerätes. Wenn das Gerät jedoch für andere Anwendungen, mit anderem Zubehör oder schlecht gewartet eingesetzt wird, kann der Vibrations- und/oder Lärmwert verschieden sein. Dies kann den Expositionsgrad über die Gesamtbetriebszeit erheblich erhöhen.

Eine Schätzung der Vibrations- und/oder Lärmbelastung sollte auch berücksichtigen, wie oft das Gerät ausgeschaltet wird oder über welche Zeit es zwar läuft, aber nicht wirklich in Betrieb ist. Dies kann die Exposition über die Gesamtbetriebszeit erheblich mindern.

Identifizieren Sie zusätzliche Sicherheitsmaßnahmen, um den Bediener vor den Vibrations- und/oder Lärmauswirkungen zu schützen, wie: Pflege des

Werkzeugs und Zubehörs, Hände warm halten (wichtig in Bezug auf Vibrationsauswirkungen), Organisation von Arbeitsmustern..

EG-Konformitätserklärung

Maschinenrichtlinie



Fettpresse mit Akku DCGG571

DEWALT erklärt hiermit, dass diese unter **Technische Daten** beschriebenen Produkte die folgenden Vorschriften erfüllen: 2006/42/EG, EN60745-1:2009+A11:2010.

Diese Produkte erfüllen auch die Anforderungen von Richtlinie 2014/30/EU und 2011/65/EU. Für weitere Informationen wenden Sie sich bitte an DEWALT unter der folgenden Adresse oder schauen Sie auf der Rückseite dieser Betriebsanleitung nach.

Der Unterzeichnete ist verantwortlich für die Zusammenstellung des technischen Dossiers und gibt diese Erklärung im Namen von DEWALT ab.

Markus Rempel
Vizepräsident of Engineering, PTE-Europa
DEWALT, Richard-Klinger-Straße 11
D-65510 Idstein, Deutschland
15.08.2016



! WARNUNG: Zur Reduzierung der Verletzungsgefahr bitte die Bedienungsanleitung lesen.

Definitionen: Sicherheitsrichtlinien

Im Folgenden wird die Relevanz der einzelnen Warnhinweise erklärt. Bitte lesen Sie das Handbuch und achten Sie auf diese Symbole.



! GEFAHR: Weist auf eine unmittelbar drohende gefährliche Situation hin, die, sofern nicht vermieden, zu tödlichen **oder schweren Verletzungen führt**.



! WARNUNG: Weist auf eine möglicherweise gefährliche Situation hin, die, sofern nicht vermieden, zu tödlichen **oder schweren Verletzungen führen kann**.



! VORSICHT: Weist auf eine möglicherweise gefährliche Situation hin, die, sofern nicht vermieden, zu **leichten oder mittelschweren Verletzungen führen kann**.

HINWEIS: Weist auf ein Verhalten hin, das **nichts mit Verletzungen zu tun hat**, aber, wenn es **nicht vermieden wird**, zu **Sachschäden führen kann**.



Weist auf ein Stromschlagrisiko hin.

| Akkus | | | | Ladegeräte/Ladedauer (Minuten) | | | | | | | |
|----------|-----------------|----------|--------------|--------------------------------|--------|--------|--------|--------|---------|--------|--------|
| Kat # | V _{GS} | Ah | Gewicht (kg) | DCB104 | DCB107 | DCB112 | DCB113 | DCB115 | DCB118 | DCB132 | DCB119 |
| DCB546 | 18/54 | 6,0/2,0 | 1,05 | 60 | 270 | 170 | 140 | 90 | 60 | 90 | X |
| DCB547 | 18/54 | 9,0/3,0 | 1,46 | 75* | 420 | 270 | 220 | 135* | 75* | 135* | X |
| DCB548 | 18/54 | 12,0/4,0 | 1,44 | 120 | 540 | 350 | 300 | 180 | 120 | 180 | X |
| DCB181 | 18 | 1,5 | 0,35 | 22 | 70 | 45 | 35 | 22 | 22 | 22 | 45 |
| DCB182 | 18 | 4,0 | 0,61 | 60/40** | 185 | 120 | 100 | 60 | 60/40** | 60 | 120 |
| DCB183/B | 18 | 2,0 | 0,40 | 30 | 90 | 60 | 50 | 30 | 30 | 30 | 60 |
| DCB184/B | 18 | 5,0 | 0,62 | 75/50** | 240 | 150 | 120 | 75 | 75/50** | 75 | 150 |
| DCB185 | 18 | 1,3 | 0,35 | 22 | 60 | 40 | 30 | 22 | 22 | 22 | X |
| DCB187 | 18 | 3,0 | 0,54 | 45 | 140 | 90 | 70 | 45 | 45 | 45 | 90 |
| DCB189 | 18 | 4,0 | 0,54 | 60 | 185 | 120 | 100 | 60 | 60 | 60 | 120 |

*Datumscode 201811475B oder höher

**Datumscode 201536 oder höher



Weist auf eine Brandgefahr hin.

Allgemeine Sicherheitswarnhinweise für Elektrowerkzeuge



WARNUNG: Beachten Sie alle Sicherheitshinweise, Anweisungen, Darstellungen und Daten, die Sie mit dem Gerät erhalten. Wenn Sie die folgenden Anweisungen nicht beachten, kann es zu elektrischem Schlag, Feuer und/oder schweren Verletzungen kommen.

BEWAHREN SIE ALLE WARNHINWEISE UND ANWEISUNGEN ZUM SPÄTEREN NACHSCHLAGEN AUF

Der Begriff „Elektrowerkzeug“ in den Warnhinweisen bezieht sich auf Ihr netzbetriebenes Elektrowerkzeug (mit Kabel) oder auf Ihr akkubetriebenes (kabelloses) Elektrowerkzeug.

1) Sicherheit im Arbeitsbereich

- Halten Sie den Arbeitsbereich sauber und gut ausgeleuchtet. Unaufgeräumte oder dunkle Bereiche begünstigen Unfälle.
- Betreiben Sie das Elektrowerkzeug nicht in explosionsgefährdeten Umgebungen, in denen sich z. B. brennbare Flüssigkeiten, Gase oder Staub befinden. Elektrowerkzeuge erzeugen Funken, die den Staub oder die Dämpfe entzünden können.
- Halten Sie Kinder und Zuschauer fern, während Sie ein Elektrogerät betreiben. Ablenkung kann dazu führen, dass Sie die Kontrolle über das Gerät verlieren.

2) Elektrische Sicherheit

- Der Stecker des Elektrogerätes muss in die Steckdose passen. Ändern Sie niemals den Stecker in irgendeiner Form. Verwenden Sie keinerlei Adapterstecker an geerdeten Elektrogeräten. Unveränderte Stecker und passende Steckdosen mindern die Gefahr eines elektrischen Schlages.
- Vermeiden Sie Körperkontakt mit geerdeten Flächen, wie Rohre, Radiatoren, Herde und

Kühlgeräte. Es besteht eine erhöhte Gefahr für einen elektrischen Schlag, wenn Ihr Körper geerdet ist.

- Setzen Sie Elektrogeräte keinem Regen oder feuchter Umgebung aus. Wenn Wasser in das Elektrogerät eindringt, erhöht sich die Gefahr eines elektrischen Schlages.
- Überlasten Sie das Kabel nicht. Verwenden Sie niemals das Kabel, um das Elektrogerät zu tragen oder durch Ziehen vom Netz zu trennen. Halten Sie das Kabel fern von Hitze, Öl, scharfen Kanten oder beweglichen Teilen. Beschädigte oder verhedderte Kabel erhöhen die Gefahr eines elektrischen Schlages.
- Wenn Sie ein Elektrogerät im Freien betreiben, verwenden Sie ein für den Außeneinsatz geeignetes Verlängerungskabel. Die Verwendung von für den Außeneinsatz geeigneten Kabeln mindert die Gefahr eines elektrischen Schlages.
- Wenn der Betrieb eines Elektrogerätes in feuchter Umgebung unumgänglich ist, verwenden Sie eine durch einen Fehlerstromschutzschalter (FI-Schalter oder Rcd) geschützte Stromversorgung. Der Einsatz eines Fehlerstromschutzschalters mindert die Gefahr eines elektrischen Schlages.

3) Sicherheit von Personen

- Seien Sie aufmerksam, achten Sie darauf, was Sie tun, und gehen Sie mit Vernunft an die Arbeit mit einem Elektrowerkzeug. Benutzen Sie kein Elektrowerkzeug, wenn Sie müde sind oder unter dem Einfluss von Drogen, Alkohol oder Medikamenten stehen. Ein Moment der Unachtsamkeit beim Betrieb eines Elektrogerätes kann zu schweren Verletzungen führen.
- Tragen Sie persönliche Schutzausrüstung und immer eine Schutzbrille. Das Tragen persönlicher Schutzausrüstung, wie Staubmaske, rutschfeste Sicherheitsschuhe, Schutzhelm oder Gehörschutz, je nach Art und Einsatz des Elektrowerkzeuges, verringert das Risiko von Verletzungen.
- Vermeiden Sie unbeabsichtigtes Starten. Vergewissern Sie sich, dass der Schalter in der

AUS-Position ist, bevor Sie das Gerät an die Stromversorgung und/oder an den Akku anschließen oder wenn Sie das Gerät aufnehmen oder tragen.

Wenn Sie beim Tragen des Elektrowerkzeuges den Finger am Schalter haben oder das Gerät eingeschaltet an die Stromversorgung anschließen, kann dies zu Unfällen führen.

- d) **Entfernen Sie alle Einstellschlüssel oder Werkzeuge, bevor Sie das Elektrogerät einschalten.** Werkzeuge oder Schlüssel, die an rotierenden Teilen des Elektrogerätes angebracht sind, können zu Verletzungen führen.
- e) **Vermeiden Sie eine abnormale Körperhaltung. Sorgen Sie für einen sicheren Stand und halten Sie jederzeit das Gleichgewicht.** Dadurch können Sie das Elektrowerkzeug in unerwarteten Situationen besser kontrollieren.
- f) **Tragen Sie geeignete Kleidung. Tragen Sie keine weite Kleidung und keinen Schmuck. Halten Sie Haare und Kleidung von beweglichen Teilen fern.** Lose sitzende Kleidung, Schmuck oder lange Haare können sich in den beweglichen Teilen verfangen.
- g) **Wenn Geräte für den Anschluss an eine Staubabsaugung und Staubsammlung vorgesehen sind, vergewissern Sie sich, dass diese richtig angeschlossen sind und verwendet werden.** Der Einsatz von Staubsammlern kann staubbedingte Gefahren mindern.
- h) **Vermeiden Sie, durch die häufige Nutzung des Werkzeugs in einen Trott zu verfallen und Prinzipien für die Werkzeugsicherheit zu ignorieren.** Eine unachtsame Aktion kann im Bruchteil einer Sekunde zu schweren Verletzungen führen.

4) Verwendung und Pflege des Elektrogerätes

- a) **Überlasten Sie das Elektrogerät nicht. Verwenden Sie das für Ihre Arbeit passende Elektrogerät.** Das richtige Gerät wird die Aufgabe besser und sicherer erledigen, wenn es bestimmungsgemäß verwendet wird.
- b) **Benutzen Sie kein Elektrowerkzeug, dessen Schalter defekt ist.** Ein Elektrowerkzeug, das sich nicht mehr ein- oder ausschalten lässt, ist gefährlich und muss repariert werden.
- c) **Trennen Sie den Stecker vom Netz und/ oder den Akku (sofern abnehmbar) vom Elektrowerkzeug, bevor Sie Einstellungen am Gerät vornehmen, Zubehör wechseln oder es aufbewahren.** Diese Vorbeugemaßnahmen mindern die Gefahr, dass das Elektrogerät unbeabsichtigt startet.
- d) **Bewahren Sie nicht verwendete Elektrogeräte für Kinder unerreichbar auf und lassen Sie nicht zu, dass Personen ohne Erfahrung mit dem Elektrogerät oder mit diesen Anweisungen das Elektrogerät bedienen.** Elektrogeräte sind in den Händen nicht geschulter Personen gefährlich.
- e) **Elektrowerkzeuge und Zubehör müssen gepflegt werden. Prüfen Sie, ob bewegliche Teile verzogen oder ausgeschlagen, ob Teile gebrochen oder in einem Zustand sind, der den Betrieb des**

Elektrogerätes beeinträchtigen kann. Bei Beschädigungen lassen Sie das Elektrogerät reparieren, bevor Sie es verwenden. Viele Unfälle entstehen wegen mangelnder Wartung der Elektrogeräte.

- f) **Halten Sie Schneidwerkzeuge scharf und sauber.** Richtig gewartete Schneidwerkzeuge mit scharfen Klingen blockieren seltener und sind leichter unter Kontrolle zu halten.
 - g) **Verwenden Sie Elektrogeräte, Zubehör und Einsätze (Bits) usw. gemäß diesen Anweisungen und unter Berücksichtigung der Arbeitsbedingungen und der Aufgabe.** Wenn Sie das Elektrogerät für Aufgaben verwenden, die nicht bestimmungsgemäß sind, kann dies zu gefährlichen Situationen führen.
 - h) **Halten Sie die Griffe trocken, sauber und frei von Öl und Fett.** Rutschige Griffe und Oberflächen unterbinden die sichere Bedienbarkeit und Kontrolle über das Werkzeug in unerwarteten Situationen.
- #### 5) Verwendung und Pflege von Akkugeräten
- a) **Laden Sie die Akkus nur in Ladegeräten auf, die vom Hersteller empfohlen werden.** Ein Ladegerät, das für einen bestimmten Akkutyp geeignet ist, kann zu Brandgefahr führen, wenn es mit einem anderen Akku verwendet wird.
 - b) **Verwenden Sie Elektrogeräte nur mit den speziell vorgesehenen Akkus.** Der Einsatz anderer Akkus kann zu Verletzungs- und Brandgefahr führen.
 - c) **Wenn Akkus nicht verwendet werden, halten Sie sie von anderen Metallteilen, z. B. Büroklammern, Münzen, Schlüsseln, Nägeln, Schrauben oder anderen kleinen Metallteilen fern, die eine Verbindung zwischen den Polen verursachen können.** Wenn die Akkupole kurzgeschlossen werden, kann dies zu Verbrennungen oder einem Brand führen.
 - d) **Bei falscher Anwendung kann Flüssigkeit aus dem Akku austreten. Vermeiden Sie den Kontakt damit. Bei zufälligem Kontakt mit Wasser abspülen. Wenn die Flüssigkeit in die Augen kommt, nehmen Sie zusätzlich ärztliche Hilfe in Anspruch.** Austretende Akkuflüssigkeit kann zu Hautreizungen oder Verbrennungen führen.
 - e) **Verwenden Sie kein Akkupack oder Werkzeug, das beschädigt ist oder modifiziert wurde.** Beschädigte oder modifizierte Akkus können unvorhersehbare Reaktionen auslösen und zu Bränden, Explosionen oder Verletzungen führen.
 - f) **Setzen Sie das Akkupack oder Werkzeug keinem Feuer oder übermäßig hohen Temperaturen aus.** Die Belastung durch Feuer oder Temperaturen über 130 °C kann zur Explosion führen.
 - g) **Befolgen Sie alle Ladeanweisungen und laden Sie das Akkupack oder Werkzeug nicht außerhalb des in den Anweisungen festgelegten Temperaturbereichs auf.** Ein unsachgemäßer Ladevorgang oder Temperaturen außerhalb des festgelegten Bereichs können den Akku schädigen und die Brandgefahr erhöhen.

6) Service

- Lassen Sie Ihr Elektrowerkzeug nur von qualifiziertem Fachpersonal und nur mit Original-Ersatzteilen reparieren.** Damit wird sichergestellt, dass die Sicherheit des Gerätes erhalten bleibt.
- Führen Sie niemals Wartungsarbeiten an beschädigten Akkus durch.** Die Wartung von Akkupacks darf nur vom Hersteller selbst oder autorisierten Dienstleistern durchgeführt werden.

Zusätzliche Sicherheitsanweisungen für Fettpressen

- Teile des Werkzeugs oder der Schlauchbaugruppe können durch hohen Druck brechen oder reißen. Es kann das Risiko von schweren Verletzungen entstehen.** Vor dem Gebrauch das Werkzeug oder die Schlauchbaugruppe immer auf Beschädigungen oder Verschleiß überprüfen. Verwenden Sie das Werkzeug niemals, wenn Teile davon beschädigt oder abgenutzt sind.
- Verwenden Sie nur von DEWALT zugelassene flexible Schläuche.** Halten Sie den Schlauch nur an der Schutzvorrichtung der Sicherheitsfeder fest, um schwere Verletzungen zu vermeiden.
- Wenn der Schlauch Knicke oder Beschädigungen aufweist, kann es zu einem Riss kommen, der zu schweren Verletzungen führen könnte.** Der Schlauch muss bei den ersten Anzeichen von Verschleiß, Beschädigung oder Knicken ausgetauscht werden.
- Verwenden Sie nur das in diesem Handbuch empfohlene Fett** (siehe dazu **Technische Daten**).
- Um die Gefahr von schweren Verletzungen zu reduzieren, verwenden Sie die Fettpresse nicht an oder in der Nähe von beweglichen Teilen, Mechanismen oder laufenden Ausrüstungsteilen.**
- Luftöffnungen decken häufig bewegliche Teile ab und sollten freigehalten werden.** Lose sitzende Kleidung, Schmuck oder lange Haare können sich in den beweglichen Teilen verfangen.



WARNUNG: Gefahr durch Spritzen oder von schweren Verletzungen. Bei einem Riss der Komponenten kann Fett auf die Haut oder in die Augen spritzen, was zu schweren Verletzungen oder Infektionen führt. **Solche Verletzungen dürfen nicht wie ein einfacher Schnitt behandelt werden. Suchen Sie sofort einen Arzt auf.**



WARNUNG: Das Fett kann unter Hochdruck herausgedrückt werden. Richten Sie die Fettpresse nicht direkt auf sich selbst oder auf andere Personen.



WARNUNG: Die Fettpresse kann Hochdruck bis zu 69 MPa (690 bar) generieren. Während des Betriebs sind immer Handschuhe zu tragen. Halten Sie die Hände vom freiliegenden Gummibereich des Schlauchs fern.



WARNUNG: Fette und Schmierstoffe können entzündlich sein. Setzen Sie sie weder Flammen noch

Hitzequellen aus. Beachten Sie alle Warnhinweise und Anweisungen des Herstellers der Fette und Schmierstoffe.

Restrisiken

Trotz Beachtung der geltenden Sicherheitsvorschriften und des Einsatzes von Schutzvorrichtungen können bestimmte Risiken nicht vermieden werden. Diese sind:

- Verletzungsgefahr durch umherfliegende Teile.
- Verbrennungsgefahr durch während des Betriebes heiß werdende Zubehörteile.
- Verletzungsgefahr durch andauernden Gebrauch.

BEWAHREN SIE DIESE ANWEISUNGEN AUF

Ladegeräte

An DEWALT-Ladegeräten müssen keine Einstellungen vorgenommen werden, und sie wurden für eine möglichst einfache Bedienung konzipiert.

Elektrische Sicherheit

Der Elektromotor wurde für eine einzige Spannung konstruiert. Überprüfen Sie immer, ob die Spannung des Akkus der Spannung auf dem Typenschild entspricht. Stellen Sie auch sicher, dass die Spannung Ihres Ladegeräts der Netzspannung entspricht.



Ihr DEWALT Ladegerät ist gemäß EN60335 doppelt isoliert. Es muss deshalb nicht geerdet werden.

Wenn das Stromversorgungskabel beschädigt ist, muss es durch ein speziell ausgestattetes Kabel ersetzt werden, dass bei der DEWALT Kundendienstorganisation erhältlich ist.



Bei Ersatz des Netzkabels achten Sie auf Verwendung des Schweizer Netzsteckers.

Typ 11 für Klasse II (Doppelsolierung) – Geräte
Typ 12 für Klasse I (Schutzleiter) – Geräte



Ortsveränderliche Geräte, die im Freien verwendet werden, müssen über einen Fehlerstromschutzschalter angeschlossen werden.

Verwendung eines Verlängerungskabels





Ein Verlängerungskabel sollte nur verwendet werden, wenn es absolut notwendig ist. Verwenden Sie ein zugelassenes Verlängerungskabel, das für die Leistungsaufnahme Ihres Ladegerätes geeignet ist (siehe **Technische Daten**). Der Mindestquerschnitt der Leitungen beträgt 1 mm² und die Höchstlänge beträgt 30 m.

Wenn Sie eine Kabeltrommel verwenden, wickeln Sie das Kabel vollständig ab.

Wichtige Sicherheitshinweise für alle Akku-Ladegeräte



BEWAHREN SIE DIESE ANWEISUNGEN AUF: Dieses Handbuch enthält wichtige Sicherheits- und Betriebsanweisungen für kompatible Ladegeräte (siehe **Technische Daten**).

- Lesen Sie vor der Verwendung des Ladegeräts alle Anweisungen und Warnhinweise auf dem Ladegerät und dem Akku.

-  **WARNUNG:** Stromschlaggefahr. Keine Flüssigkeiten in das Ladegerät gelangen lassen. Dies kann einen elektrischen Schlag zur Folge haben.
 -  **WARNUNG:** Wir empfehlen die Verwendung einer Fehlerstromschutzeinrichtung mit einem Nennfehlerstrom von maximal 30mA.
 -  **VORSICHT:** Verbrennungsgefahr. Zur Reduzierung der Verletzungsgefahr sollten nur Akkus von DEWALT verwendet werden. Andere Akkutypen können bersten und Verletzungen und Sachschäden verursachen.
 -  **VORSICHT:** Lassen Sie nicht zu, dass Kinder mit dem Werkzeug spielen.
- HINWEIS:** Wenn das Ladegerät in die Steckdose gesteckt wird, können die Ladekontakte im Ladegerät unter bestimmten Bedingungen durch Fremdmaterial kurzgeschlossen werden. Leitfähige Fremdmaterialien, z.B. unter anderem Stahlwolle, Alufolie oder angesammelte Metallpartikel, sollten von Hohlräumen des Ladegeräts ferngehalten werden. Ziehen Sie den Netzstecker des Ladegerätes immer aus der Steckdose, wenn kein Akku in der Vertiefung steckt. Ziehen Sie den Netzstecker des Ladegerätes vor dem Reinigen aus der Steckdose.
- **Der Akku darf NIEMALS in einem anderen Ladegerät, außer dem in diesem Handbuch beschriebenen, aufgeladen werden.** Das Ladegerät und der Akku wurden speziell zur gemeinsamen Verwendung konzipiert.
 - **Diese Ladegeräte sind ausschließlich für das Laden von DEWALT Akkus bestimmt.** Eine anderweitige Verwendung kann zu Brand führen oder gefährliche oder tödliche Verletzungen durch Elektroschock verursachen.
 - **Setzen Sie das Ladegerät weder Regen noch Schnee aus.**
 - **Ziehen Sie immer am Stecker und nicht am Kabel, um das Ladegerät von der Stromquelle zu trennen.** Dadurch wird das Risiko einer Beschädigung von Stecker und Kabel reduziert.
 - **Verlegen Sie das Netzkabel so, dass niemand darauf treten oder darüber stolpern kann, und dass es keinen sonstigen schädlichen Einflüssen oder Belastungen ausgesetzt wird.**
 - **Ein Verlängerungskabel sollte nur dann verwendet werden, wenn es absolut notwendig ist.** Ein ungeeignetes Verlängerungskabel kann zu Brand führen oder gefährliche oder tödliche Verletzungen durch Elektroschock verursachen.
 - **Stellen Sie keine Gegenstände auf das Ladegerät bzw. stellen Sie das Ladegerät nicht auf eine weiche Oberfläche. Dadurch könnten die Lüftungsschlitze blockiert und das Gerät überhitzt werden.** Stellen Sie das Ladegerät von Hitzequellen entfernt auf. Das Ladegerät ist oben und unten am Gehäuse mit Lüftungsschlitzen versehen.
 - **Betreiben Sie das Ladegerät nicht mit einem beschädigten Netzkabel oder Netzstecker—beschädigte Teile sind unverzüglich auszuwechseln.**
 - **Benutzen Sie das Ladegerät nicht, wenn es einen harten Stoß erlitten hat, fallen gelassen oder anderweitig beschädigt wurde.** Bringen Sie es zu einer autorisierten Kundendienststelle.

- **Das Ladegerät darf nicht zerlegt werden. Bringen Sie es zu einer autorisierten Kundendienststelle, wenn es gewartet oder repariert werden muss.** Ein unsachgemäßer Zusammenbau kann gefährliche oder tödliche Verletzungen durch Elektroschock verursachen oder zu Brand führen.
- Zur Vermeidung von Gefahren muss ein beschädigtes Netzkabel unverzüglich vom Hersteller, einer Kundendienststelle oder einer anderen qualifizierten Person ausgetauscht werden.
- **Ziehen Sie den Netzstecker des Ladegerätes vor dem Reinigen aus der Steckdose. Dadurch wird das Risiko eines Stromschlags reduziert.** Durch alleiniges Herausnehmen des Akkus wird dieses Risiko nicht reduziert.
- Versuchen Sie **NIEMALS** 2 Ladegeräte miteinander zu verbinden.
- **Das Ladegerät wurde für den Betrieb mit standardmäßigem 230V Netzstrom konzipiert. Es darf mit keiner anderen Spannung verwendet werden.** Dies gilt nicht für das Fahrzeugladegerät.

Laden des Akkus (Abb. [Fig.] B)

1. Stecken Sie das Ladegerät in eine geeignete Steckdose, bevor Sie das Akkupack einsetzen.
2. Legen Sie das Akkupack  in das Ladegerät ein und vergewissern Sie sich, dass es vollständig eingerastet ist. Die rote Leuchte (Aufladen) blinkt wiederholt und zeigt dadurch an, dass der Ladevorgang begonnen wurde.
3. Der Abschluss des Ladevorgangs wird dadurch angezeigt, dass das rote Licht dauerhaft leuchtet. Der Akku ist vollständig aufgeladen und kann jetzt verwendet oder in der Ladestation gelassen werden. Um das Akkupack aus dem Ladegerät zu entnehmen, drücken Sie den Akku-Löseknopf  am Akkupack.

HINWEIS: Um die maximale Leistung und Lebensdauer der Li-Ionen-Akkus zu gewährleisten, laden Sie das Akkupack vor der ersten Verwendung vollständig auf.

Bedienung des Ladegeräts

Siehe Anzeigen unten zum Ladezustand der Akkus.

| Anzeigen am Ladegerät | | |
|---|---------------------------------|--|
|  | Wird geladen |  |
|  | Vollständig aufgeladen |  |
|  | Verzögerung heißer/kalter Akku* |  |

*Die rote Leuchte blinkt in der Zeit weiter, aber eine gelbe Anzeige leuchtet bei diesem Vorgang dauerhaft. Sobald der Akku eine angemessene Temperatur erreicht hat, geht die gelbe Leuchte aus und das Ladegerät nimmt den Ladevorgang wieder auf.

Diese/s kompatible/n Ladegerät/e lädt keine defekten Akkus auf. Das Ladegerät zeigt einen defekten Akku an, indem es nicht leuchtet.

HINWEIS: Dies kann auch auf ein Problem mit dem Ladegerät hinweisen.

Wenn das Ladegerät auf ein Problem hinweist, bringen Sie es zusammen mit dem Akku zur Überprüfung zu einer autorisierten Servicestelle.

Verzögerung heißer/kalter Akku

Wenn das Ladegerät erkennt, dass ein Akku zu heiß oder zu kalt ist, startet es automatisch eine „Verzögerung heißer/kalter Akku“, bis der Akku eine angemessene Temperatur erreicht hat. Das Ladegerät schaltet dann automatisch in den Lademodus. Diese Funktion gewährleistet eine maximale Lebensdauer des Akkus.

Ein kalter Akku wird mit einer geringeren Geschwindigkeit als ein warmer Akku geladen. Der Akku wird während des gesamten Ladevorgangs mit der geringeren Geschwindigkeit geladen, die sich auch nicht erhöht, wenn der Akku wärmer wird.

Das Ladegerät DCB118 ist mit einem internen Gebläse ausgestattet, um das Akkupack zu kühlen. Das Gebläse wird automatisch eingeschaltet, wenn das Akkupack gekühlt werden muss. Benutzen Sie das Ladegerät nicht, wenn das Gebläse nicht ordnungsgemäß funktioniert oder die Lüftungsschlitze blockiert sind. Verhindern Sie, dass Fremdkörper in das Ladegerät eintreten können.

Elektronischen Schutzsystem

XR Li-Ionen-Werkzeuge sind mit einem elektronischen Schutzsystem ausgestattet, das den Akku vor Überladung, Überhitzung und vollständiger Entladung schützt.

Das Werkzeug wird automatisch ausgeschaltet, sobald sich das elektronische Schutzsystem einschaltet. Wenn dies geschieht, setzen Sie das Lithium-Ionen-Akku in das Ladegerät, bis es vollständig aufgeladen ist.

Wandmontage

Diese Ladegeräte sind so konzipiert, dass sie an der Wand oder aufrecht auf einem Tisch oder einer Arbeitsoberfläche montiert werden. Positionieren Sie das Ladegerät bei Wandmontage in Reichweite einer Steckdose und abseits von Kanten oder anderen Hindernissen, die den Luftstrom beeinträchtigen könnten. Nutzen Sie die Rückseite des Ladegeräts als Schablone für die Position der Montageschrauben an der Wand. Montieren Sie das Ladegerät mit Schnellbauschrauben (separat erhältlich), die mindestens 25,4 mm lang sind und einen Schraubenkopfdurchmesser von 7-9 mm haben. Diese müssen in optimaler Tiefe in das Holz geschraubt werden, sodass ca. 5,5 mm der Schraube frei liegen. Richten Sie die Schlitze auf der Rückseite des Ladegeräts mit den frei liegenden Schrauben aus, und führen Sie diese vollständig in die Schlitze ein.

Anweisungen zur Reinigung des Ladegeräts



WARNUNG: Stromschlaggefahr. Trennen Sie das Gerät vor der Reinigung von der Steckdose. Schmutz und Fett können mit einem Tuch oder einer weichen, nicht-metallischen Bürste vom Äußeren des Ladegeräts entfernt werden. Keinesfalls Wasser oder irgendwelche Reinigungslösungen verwenden. Achten Sie darauf, dass niemals Flüssigkeiten in das Gerät eindringen. Tauchen Sie niemals irgendein Teil des Gerätes in eine Flüssigkeit.

Akkus

Wichtige Sicherheitsanweisungen für alle Akkus

Achten Sie beim Bestellen von Ersatzakkus darauf, dass Sie die Katalognummer und die Spannung angeben.

Wenn Sie den Akku aus dem Karton auspacken, ist er nicht vollständig geladen. Lesen Sie die unten aufgeführten Sicherheitsanweisungen, bevor Sie den Akku und das Ladegerät verwenden. Befolgen Sie anschließend den beschriebenen Ladevorgang.

LESEN SIE SÄMTLICHE ANWEISUNGEN

- **Betreiben Sie das Elektrowerkzeug nicht in explosionsgefährdeten Umgebungen, in denen sich z. B. brennbare Flüssigkeiten, Gase oder Staub befinden.** Beim Einsetzen und Herausnehmen des Akkus aus dem Ladegerät können sich Staub oder Dämpfe entzünden.
- **Setzen Sie das Akku niemals mit Gewalt in das Ladegerät ein. Führen Sie niemals Änderungen am Akku durch, damit es in ein anderes Ladegerät passt, da das Akku reißen kann, was zu schweren Verletzungen führen kann.**
- Laden Sie die Akkus nur in Ladegeräten von DEWALT auf.
- **Das Ladegerät KEINEN Spritzern aussetzen und NICHT in Wasser oder andere Flüssigkeiten eintauchen.**
- **Das Werkzeug und den Akku niemals in Bereichen lagern oder verwenden, in denen die Temperatur 40 °C überschreiten könnte (z. B. Scheunen oder Metallgebäude im Sommer).**
- **Den Akku nicht verbrennen, auch wenn er stark beschädigt oder vollkommen verschlissen ist.** Der Akku kann im Feuer explodieren. Beim Verbrennen eines Lithiumionen-Akkus entstehen giftige Dämpfe und Stoffe.
- **Wenn der Akkuinhalt mit der Haut in Kontakt kommt, waschen Sie die Stelle sofort mit einer milden Seife und Wasser.** Wenn Akkufflüssigkeit in die Augen gelangt, spülen Sie das offene Auge für 15 Minuten, oder bis die Reizung nachlässt, mit Wasser. Falls Sie sich in ärztliche Behandlung begeben müssen: Das Akkuelektrolyt besteht aus einer Mischung von organischen Karbonaten und Lithiumsalzen.
- **Der Inhalt einer geöffneten Akkuzelle kann Atemwegsreizungen verursachen.** Sorgen Sie für Frischluft. Wenn die Symptome anhalten, begeben Sie sich in ärztliche Behandlung.



WARNUNG: Verbrennungsgefahr. Die Akkufflüssigkeit kann brennbar sein, wenn sie Funken oder einer Flamme ausgesetzt ist.



WARNUNG: Versuchen Sie niemals und unter keinen Umständen, den Akku zu öffnen. Wenn das Akkugehäuse Risse oder Beschädigungen aufweist, darf es nicht in das Ladegerät gelegt werden. Den Akku nicht quetschen, fallen lassen oder beschädigen. Verwenden Sie niemals einen Akku oder ein Ladegerät, wenn sie einen harten Schlag erlitten haben, fallen gelassen, überfahren oder sonst wie beschädigt wurden (z. B. wenn sie mit einem Nagel durchlöchert wurden, mit einem Hammer darauf geschlagen oder getreten wurde). Ein Stromunfall oder

ein tödlicher Stromschlag könnte entstehen. Beschädigte Akkus sollten zum Recycling zur Kundendienststelle zurückgebracht werden.



WARNUNG: Feuergefahr. Akku nicht so aufbewahren oder transportieren, dass metallische Gegenstände die offenen Pole berühren können. Platzieren Sie das Akkupack beispielsweise nicht in Schürzen, Taschen, Werkzeugkästen, Produktverpackungen, Schubladen, usw. mit losen Nägeln, Schrauben, Schlüsseln, usw.



VORSICHT: Wenn das Werkzeug nicht in Gebrauch ist, muss es seitlich auf eine stabile Fläche gelegt werden, wo es kein Stolperisiko darstellt und es nicht herunterfallen kann. Bestimmte Werkzeuge mit großen Akkus stehen aufrecht auf dem Akku und können leicht umgeworfen werden.

Transport



WARNUNG: Feuergefahr. Beim Transport von Akkus können Brände entstehen, wenn die Batterieanschlüsse unbeabsichtigt Kontakt mit leitfähigen Materialien bekommen. Stellen Sie beim Transportieren von Akkus sicher, dass die Batterieanschlüsse geschützt und gut isoliert sind, damit sie nicht in Kontakt mit Materialien kommen können, durch die ein Kurzschluss entstehen kann.

HINWEIS: Lithium-Ionen-Akkus sollten nicht in aufgegebenem Reisegepäck transportiert werden.

DEWALT Akkus erfüllen alle geltenden Transportvorschriften, so wie sie von den Industrie- und Rechtsnormen vorgeschrieben werden, einschließlich der UN-Empfehlungen für die Beförderung gefährlicher Güter; der Vorschriften über die Beförderung gefährlicher Güter der International Air Transport Association (IATA), der International Maritime Dangerous Goods (IMDG) Regulations und der Regelungen des europäischen Übereinkommens über die internationale Beförderung gefährlicher Güter auf der Straße (ADR). Lithium-Ionen-Zellen und -Akkus wurden gemäß Abschnitt 38,3 der „Empfehlungen der Vereinten Nationen zur Beförderung gefährlicher Stoffe, Testhandbuch und Kriterien“ getestet.

In den meisten Fällen ist zu erwarten, dass der Versand eines DEWALT-Akkus von der Klassifizierung als Gefahrstoff der voll regulierten Klasse 9 ausgenommen wird. In der Regel müssen nur Sendungen, die einen Lithium-Ionen-Akku mit einer Energiekennzahl von mehr als 100 Wattstunden (Wh) enthalten, als voll regulierte Klasse 9 verschickt werden. Bei allen Lithium-Ionen-Akkus ist die Wattstunden-Bewertung auf der Packung angegeben. Außerdem empfiehlt DEWALT den alleinigen Luftversand von Lithium-Ionen-Akkus aufgrund der komplexen Regulierungen generell nicht, und zwar unabhängig von der Wattstunden-Bewertung. Lieferungen von Werkzeugen mit Batterien (Combo-Kits) können als Ausnahme per Luftfracht versandt werden, wenn die Wattstunden-Bewertung des Akkus nicht mehr als 100 Wh beträgt.

Unabhängig davon, ob ein Transport als ausgenommen oder vollständig reguliert gilt, liegt es in der Verantwortung des Versenders, sich über die aktuellen Vorschriften in Bezug auf die Anforderungen für Verpackung, Etikettierung/Kennzeichnung und Dokumentation zu informieren.

Die Informationen in diesem Abschnitt des Handbuchs werden in gutem Glauben zur Verfügung gestellt und es wird davon ausgegangen, dass sie zum Zeitpunkt der Erstellung des Dokuments genau sind. Jedoch wird keine Garantie, weder ausdrücklich noch implizit, gegeben. Es liegt in der Verantwortung des Kunden sicherzustellen, dass seine Tätigkeiten den geltenden Vorschriften entsprechen.

Transport des FLEXVOLT™-Akkus

Der DEWALT FLEXVOLT™-Akku hat zwei Betriebsarten:

Anwendung und Transport.

Anwendungsmodus: Wenn der FLEXVOLT™-Akku unabhängig steht oder sich in einem DEWALT 18 V-Produkt befindet, funktioniert er als 18 V-Akku. Wenn sich der FLEXVOLT™-Akku in einem 54 V oder 108 V-Produkt (zwei 54 V-Akkus) befindet, funktioniert er als 54 V-Akku.

Transportmodus: Wenn die Abdeckkappe am FLEXVOLT™-Akku angebracht ist, befindet sich der Akku im Transportmodus. Bewahren Sie die Kappe für den Versand auf.

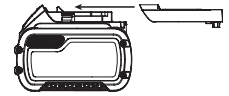

Im Transportmodus werden Zellensegmente im Akkupack elektrisch voneinander getrennt, sodass 3 Akkus mit einer geringeren Wattstundenzahl (Wh) entstehen, statt 1 Akku mit einer größeren Wattstundenzahl. Diese höhere Anzahl von 3 Akkus mit einer niedrigeren Wattstundenzahl kann das Akkupack bei bestimmten Transportvorschriften außen vor lassen, die bei anderen Akkus mit höherer Wattstundenzahl gelten können.

Zum Beispiel kann für den Transport Wh-Wert 3 x 36 Wh angegeben sein, das bedeutet 3 Akkus mit je 36 Wh. Der Verwendung Wh-Wert kann 108 Wh sein (d.h. 1 Akku).

Anwendungsbeispiele für use- und transport-kennzeichnungen



Empfehlungen für die Lagerung

1. Ein idealer Lagerplatz ist kühl und trocken und nicht direktem Sonnenlicht sowie übermäßiger Hitze oder Kälte ausgesetzt. Für eine optimale Akkuleistung und Lebensdauer lagern Sie die Akkus bei Raumtemperatur, wenn sie nicht verwendet werden.
2. Bei längerer Aufbewahrung sollte ein vollständig aufgeladener Akku an einem kühlen, trockenen Ort und außerhalb des Ladegeräts aufbewahrt werden, um optimale Ergebnisse zu erhalten.

HINWEIS: Akkus sollten nicht vollständig entladen aufbewahrt werden. Der Akku muss vor der Verwendung aufgeladen werden.

Schilder am Ladegerät und Akku

Neben den Piktogrammen in dieser Anleitung können sich auf dem Ladegerät und dem Akku folgende Piktogramme befinden:



Vor der Verwendung die Betriebsanleitung lesen.



Die Ladezeit ist den **Technischen Daten** zu entnehmen.



Nicht mit elektrisch leitenden Gegenständen berühren.



Beschädigte Akkus nicht aufladen.



Das Gerät keiner Nässe aussetzen.



Beschädigte Kabel sofort austauschen.



Nur zwischen 4 °C und 40 °C aufladen.



Nur in Innenräumen verwenden.



Akku umweltgerecht entsorgen.

LI-ION



Laden Sie DEWALT-Akkus nur mit den dazu bestimmten DEWALT-Ladegeräten auf. Werden andere Akkus als die dazu bestimmten DEWALT-Akkus mit einem DEWALT-Ladegerät aufgeladen, können diese platzen oder andere gefährliche Situationen verursachen.



Den Akku nicht verbrennen.



VERWENDUNG (ohne Transportkappe). Beispiel: Der Wh-Wert lautet 108 Wh (1 Akku mit 108 Wh).



TRANSPORT (mit angebrachter Transportkappe). Beispiel: Der Wh-Wert lautet 3 x 36 Wh (3 Akkus mit 36 Wh).

Akkutyp

Das Modell DCGG571 wird mit einem 18 Volt-Akku betrieben.

Diese Akkus können verwendet werden: DCB181, DCB182, DCB183, DCB183B, DCB184, DCB184B, DCB185, DCB187, DCB189, DCB546, DCB547, DCB548. Weitere Angaben sind den **Technischen Daten** zu entnehmen.

Packungsinhalt

Die Packung enthält:

- 1 Schmierfettpistole
- 1 Ladegerät
- 1 Li-Ion-Akku (C1, D1, L1, M1, P1, S1, T1, X1, Y1 Modelle)
- 2 Li-Ion-Akkus (C2, D2, L2, M2, P2, S2, T2, X2, Y2 Modelle)
- 3 Li-Ion-Akkus (C3, D3, L3, M3, P3, S3, T3, X3, Y3 Modelle)
- 1 Betriebsanleitung

HINWEIS: Akkus, Ladegeräte und Transportboxen sind im Lieferumfang von N-Modellen nicht enthalten. Akkus und Ladegeräte sind im Lieferumfang von NT-Modellen nicht enthalten. B-Modelle werden mit Bluetooth®-Akkus ausgeliefert.

HINWEIS: Die Wortmarke und Logos Bluetooth® sind eingetragene Marken im Besitz von Bluetooth®, SIG, Inc. und jede Verwendung dieser Marken durch DEWALT erfolgt unter Lizenz. Andere Marken und Markennamen sind das Eigentum ihrer jeweiligen Eigentümer.

- Prüfen Sie das Gerät, die Teile oder Zubehörteile auf Beschädigungen, die beim Transport entstanden sein könnten.
- Nehmen Sie sich Zeit, die Betriebsanleitung vor Inbetriebnahme sorgfältig zu lesen.

Bildzeichen am Werkzeug

Die folgenden Bildzeichen sind am Gerät sichtbar angebracht:



Vor der Verwendung die Betriebsanleitung lesen.

Lage des Datumscodes (Abb. A)

Der Datumscodes **34**, der auch das Herstelljahr enthält, ist in das Gehäuse geprägt.

Beispiel:

2019 XX XX
Herstelljahr

Beschreibung (Abb. A, E)



WARNUNG: Nehmen Sie niemals Änderungen am Elektrowerkzeug oder seinen Teilen vor. Dies könnte zu Schäden oder Verletzungen führen.

Bildung A

- 1 Verstellbarer Drehzahlregler
- 2 Schalterarretierung
- 3 Griff
- 4 LED-Arbeitsleuchte
- 5 Taste für LED-Arbeitsleuchte
- 6 Obere Abdeckung
- 7 Flexibler Schlauch
- 8 Schutzvorrichtung der Sicherheitsfeder des flexiblen Schlauchs
- 9 Kupplung für flexiblen Schlauch
- 10 Schmiermittelrohr
- 11 Abdeckung des Schmiermittelrohrs
- 12 Griff des Schmiermittelrohrs
- 13 Stange des Schmiermittelrohrs
- 14 Schmiermittelrohrbaugruppe
- 15 Aufnahmeschlitz
- 16 Akku
- 17 Akku-Löseknöpfe
- 18 GummifüÙe
- 19 Schlauchhalteklammer
- 20 Schulterriemenbefestigung

21 Löcher für Schulterriemenclip

22 Filter

Bildung E

23 Druckentlastungsventil

24 Entlüftungsventil

25 Rückschlagventil

26 1/8" NPT-Einfüllöffnung

27 1/8" NPT-Einfüllöffnungsstopfen

Bestimmungsgemäße Verwendung

Diese Fettpresse ist für die professionelle Abgabe von Schmiermitteln konzipiert.

NICHT VERWENDEN in nasser Umgebung oder in der Nähe von entflammaren Flüssigkeiten oder Gasen.

Diese Fettpresse ist ein Elektrowerkzeug für den professionellen Gebrauch.

LASSEN SIE NICHT ZU, dass Kinder in Kontakt mit dem Gerät kommen. Wenn unerfahrene Personen dieses Gerät verwenden, sind diese zu beaufsichtigen.

- Dieses Gerät darf nicht von Personen (einschließlich Kindern) mit eingeschränkten physischen, sensorischen oder mentalen Fähigkeiten oder ohne ausreichende Erfahrung oder Kenntnisse verwendet werden, außer wenn diese Personen von einer Person, die für ihre Sicherheit verantwortlich ist, bei der Verwendung des Geräts beaufsichtigt werden. Lassen Sie nicht zu, dass Kinder mit diesem Produkt allein gelassen werden.

LED-Arbeitsleuchte (Abb. A, C)

Es befindet sich ein LED-Arbeitsscheinwerfer 4 auf der oberen Abdeckung 6. Der Arbeitsscheinwerfer wird aktiviert, wenn der Auslöseschalter gedrückt wird und die Taste für die LED-Arbeitsleuchte 5 in der Position ON steht. Wenn die Taste für die LED-Arbeitsleuchte in der Position OFF steht, schaltet sich die LED-Arbeitsleuchte nicht ein, wenn der Auslöser gedrückt wird. Die Arbeitsleuchte schaltet sich 20 Sekunden, nachdem der Auslöser losgelassen wurde, automatisch aus. Bleibt der Auslöseschalter gedrückt, bleibt auch die Arbeitsleuchte eingeschaltet.

HINWEIS: Die Arbeitsleuchte soll die unmittelbare Arbeitsfläche ausleuchten und ist nicht dazu bestimmt, als Taschenlampe zu fungieren.

Verstellbarer Drehzahlregler (Abb. A, D)

Schalterarretierung und auslöseschalter

Ihre Fettpresse verfügt über eine Schalterarretierung 2.

Zum Sperren des Auslöseschalters drücken Sie die Schalterarretierung wie in Abbildung D gezeigt. Verriegeln Sie immer den Auslöseschalter 1, wenn Sie das Werkzeug transportieren oder aufbewahren, um unbeabsichtigtes Starten zu verhindern. Die Schalterarretierung ist rot markiert, um anzuzeigen, wenn sich der Schalter in der unverriegelten Position befindet.

Zum Entsperren des Auslöseschalters drücken Sie die Schalterarretierung wie in Abbildung D gezeigt. Drücken Sie den

Auslöseschalter, um den Motor einzuschalten. Das Lösen des Auslöseschalters schaltet den Motor aus.

HINWEIS: Durch den Auslöseschalter mit variabler Drehzahl verfügen Sie über mehr Vielseitigkeit. Je tiefer der Auslöseschalter gedrückt wird, umso mehr Schmiermittel wird ausgegeben.



WARNUNG: Dieses Werkzeug verfügt nicht über eine Vorrichtung zum Sperren des Auslöseschalters in der ON-Position und darf keinesfalls durch andere Methoden in der ON-Position gesperrt werden.

Druckentlastungsventil (Abb. E)

Das Druckentlastungsventil 23 ist werkseitig eingestellt, um Druck über 69 MPa (690 bar) zu entlasten. Wenn aus dem Druckentlastungsventil Fett austritt, zeigt das eine Verstopfung in der Armatur, Leitung oder im Lager an. Jede dieser Bedingungen muss korrigiert werden, bevor Sie fortfahren.



WARNUNG: Die Fettpresse kann hohen Druck erzeugen. Entfernen oder manipulieren Sie das Druckentlastungsventil nicht. Dies könnte zu schweren Verletzungen führen.

Schulterriemen (Abb. A)

Ihre Fettpresse ist mit einem Schultergurt ausgestattet. Haken Sie die Schulterriemenclips in die Löcher für die Schulterriemenclips 21 ein, die sich an der Schulterriemenbefestigung 20 befinden.

ZUSAMMENBAU UND EINSTELLUNGEN



WARNUNG: Um die Gefahr ernsthafter Verletzungen zu reduzieren, muss vor jeder Einstellung und jedem Abnehmen/Installieren von Zubehör das Werkzeug ausgeschaltet und der Akku entfernt werden. Ein unbeabsichtigtes Starten kann zu Verletzungen führen.



WARNUNG: Verwenden Sie nur Akkus und Ladegeräte von DEWALT.

Einsetzen und Entfernen des Akkus aus dem Werkzeug (Abb. F)

HINWEIS: Um beste Ergebnisse zu erzielen, sollte der Akku 16 vollständig aufgeladen sein.

Einsetzen des Akkus in den Werkzeuggriff

1. Richten Sie den Akku 16 an den Führungen im Werkzeuggriff aus (Abb. F).
2. Schieben Sie ihn in den Griff, bis der Akku fest im Werkzeug sitzt, und stellen Sie sicher, dass er sich nicht lösen kann.

Entfernen des Akkus aus dem Werkzeuggriff

1. Drücken Sie Akku-Löseknopf 17 und ziehen Sie den Akku kräftig aus dem Werkzeuggriff.
2. Legen Sie den Akku wie im Abschnitt Ladegerät dieser Betriebsanleitung beschrieben in das Ladegerät.

Akku-Ladestandsanzeige (Abb. F)

Einige DEWALT-Akkus besitzen eine Ladestandsanzeige mit drei grünen LEDs, die den verbleibenden Ladestand des Akkus anzeigen.

Zum Betätigen der Ladestandsanzeige halten Sie die Taste für die Ladestandsanzeige **32** gedrückt. Eine Kombination der drei grünen LEDs leuchtet auf und zeigt den verbleibenden Ladestand an. Wenn der verbleibende Ladestand im Akku nicht mehr ausreicht, um das Werkzeug zu verwenden, leuchtet die Ladestandsanzeige nicht auf und der Akku muss aufgeladen werden.

HINWEIS: Die Ladestandsanzeige ist nur eine Schätzung des verbleibenden Akku-Ladestands. Sie zeigt nicht die Funktionsfähigkeit des Werkzeugs an und unterliegt Unterschieden, die auf Bauteilen, Temperatur und Anwendungsart des Endbenutzers basieren.

Anbringen einer Fettkartusche (Abb. A, E, G)

1. Ziehen Sie den Griff des Schmiermittelrohrs **12** so weit wie möglich heraus, sichern Sie dann die Stange des Schmiermittelrohrs **13** im Aufnahmeschlitz **15**, indem Sie die Stange zur Seite schieben. Stellen Sie sicher, dass die Stange fest im Schlitz sitzt, damit sie sich nicht von selbst lösen kann.
2. Schrauben Sie die Schmiermittelrohrbaugruppe **14** von der Fettresse ab.
3. Entfernen Sie die Plastikkappe von der Fettkartusche, setzen Sie dann die erste Kartusche mit dem offenen Ende zuerst in das Schmiermittelrohr **10** ein.
4. Entfernen Sie die Dichtung von dem anderen Ende der Fettkartusche.
5. Führen Sie die Schmiermittelrohrbaugruppe **14** wieder in die Fettresse ein und schrauben Sie sie sicher fest.
6. Lösen Sie die Stange des Schmiermittelrohrs **13** vom Aufnahmeschlitz **15** und drücken Sie sie langsam in das Rohr zurück.
7. Verwenden Sie das Entlüftungsventil (**24**, Abb. E), um jegliche Luft zu entfernen, die sich möglicherweise in der Kartusche befindet. Siehe dazu **Beseitigen von Lufteinschlüssen**.

WICHTIG: Die Fettresse verliert ihre Pumpkraft, wenn sich Lufteinschlüsse im Schmiermittel befinden.

Entfernen einer leeren Fettkartusche (Abb. A)

1. Ziehen Sie den Griff des Schmiermittelrohrs **12** so weit wie möglich heraus, sichern Sie dann die Stange des Schmiermittelrohrs **13** im Aufnahmeschlitz **15**, indem Sie die Stange zur Seite schieben. Stellen Sie sicher, dass die Stange fest im Schlitz sitzt, damit sie sich nicht von selbst lösen kann.
2. Schrauben Sie die Schmiermittelrohrbaugruppe **14** von der Fettresse ab und legen Sie sie weg.
3. Lösen Sie vorsichtig den Griff des Schmiermittelrohrs **12**, um die leere Kartusche aus dem Schmiermittelrohr auszustößen.

Füllen der Fettresse aus einem Großbehälter (Abb. A, G–J)

Vorbereiten der Fettresse auf das Befüllen mit einem Saug- und Füllgerät (Abb. A, H)

HINWEIS: Seien Sie vor Beginn sicher, dass die Fettresse kein Schmierfett mehr enthält.

1. Schrauben Sie das Schmiermittelrohr **10** von der Schmiermittelrohrbaugruppe **14** ab.
2. Lösen Sie die Abdeckung des Schmiermittelrohrs **11** vom Schmiermittelrohr **10** und ziehen Sie die Stange des Schmiermittelrohrs **13** heraus.
3. Drehen Sie die Gummidichtung **33** mit Daumen und Zeigefinger von hinten nach vorne. Siehe dazu Abbildung H.

HINWEIS: Die Dichtung gleicht einer Tasse, die sich in Richtung der oberen Kappe (**6**, Abb. A) öffnen sollte, wenn die Vorbereitung auf das Befüllen mit einem Saug- und Füllgerät erfolgt.

4. Setzen Sie die Stange des Schmiermittelrohrs **13** wieder in das Schmiermittelrohr **10** ein.

Saugbefüllung aus einem Großbehälter (Abb. A, E, G, I)

1. Stecken Sie das offene Ende der Schmiermittelrohrbaugruppe in den Schmiermittelgroßbehälter.
2. Ziehen Sie den Griff des Schmiermittelrohrs **12** nach hinten, um das Schmiermittel in die Fettresse zu saugen.

HINWEIS: Achten Sie darauf, das offene Ende der Schmiermittelrohrbaugruppe tief genug in das Schmiermittel zu halten, um Lufteinschlüsse im Schmiermittelrohr zu verhindern.

3. Wenn die Stange des Schmiermittelrohrs **13** voll ausgefahren ist, sichern Sie sie im Aufnahmeschlitz **15**.
4. Nehmen Sie die Schmiermittelrohrbaugruppe aus dem Schmiermittelgroßbehälter und wischen Sie überschüssiges Schmiermittel ab.
5. Schrauben Sie die Schmiermittelrohrbaugruppe **14** wieder in die Fettresse.
6. Lösen Sie die Stange des Schmiermittelrohrs **13** vom Aufnahmeschlitz **15** und drücken Sie sie langsam in das Rohr zurück.
7. Verwenden Sie das Entlüftungsventil (**24**, Abb. E), um jegliche Luft zu entfernen, die sich möglicherweise in der Kartusche befindet. Siehe dazu **Beseitigen von Lufteinschlüssen**.

Befüllen mit einem Füllgerät aus einem Großbehälter (Abb. A, E, G, I)

Dieses Werkzeug ist mit einer 1/8" NPT-Einfüllöffnung (**26**, Abb. E) ausgestattet, um eine Kupplung zum Befüllen mit Niederdruck am Gerät anbringen zu können.



WARNUNG: Schrauben Sie keinesfalls eine Hochdruckkupplung auf die 1/8" NPT-Einfüllöffnung der Fettresse. Die kann zu schweren Verletzungen durch Überdruck führen. Verwenden Sie nur Niederdruckkupplungen.

! VORSICHT: Die Zufuhrvorrichtung des Füllgeräts muss korrekt mit der 1/8" NPT-Einfüllöffnung der Fettpresse verbunden werden. Das Füllgerät funktioniert nicht, wenn die Komponenten nicht miteinander kompatibel sind.

Installieren einer Niederdruckkupplung (nicht im Lieferumfang des Werkzeugs enthalten)

1. Führen Sie die Schmiermittelrohrbaugruppe **14** wieder in die Fettpresse ein und schrauben Sie sie sicher fest.
2. Ziehen Sie den Griff des Schmiermittelrohrs **12** so weit wie möglich heraus, sichern Sie dann die Stange des Schmiermittelrohrs **13** im Aufnahmeschlitz **15**, indem Sie die Stange zur Seite schieben. Stellen Sie sicher, dass die Stange fest im Schlitz sitzt, damit sie sich nicht von selbst lösen kann.
3. Entfernen Sie den 1/8" NPT-Einfüllöffnungsstopfen **27** von der Einfüllöffnung.
4. Schrauben Sie die passende Niederdruckkupplung auf die 1/8" NPT-Einfüllöffnung **26**.
5. Lösen Sie die Stange des Schmiermittelrohrs **13** vom Aufnahmeschlitz **15** und drücken Sie sie langsam in das Rohr zurück.
6. Verwenden Sie das Entlüftungsventil **24**, um jegliche Luft zu entfernen, die sich möglicherweise in der Kartusche befindet. Siehe dazu **Beseitigen von Lufteinschlüssen**.

Füllen Sie das Werkzeug mit der Niederdruckfüllpumpe (Abb. A, J)

1. Ziehen Sie den Griff des Schmiermittelrohr langsam nach hinten und drehen Sie die Stange, bis sie sicher an ihrer Position sitzt.
HINWEIS: Sichern Sie die Stange nicht im Aufnahmeschlitz **15**.
2. Verbinden Sie die Niederdruckarmatur an der Fettpresse mit der passenden Niederdruckarmatur am Füllgerät. Diese Armaturen rasten NICHT ineinander ein. Dies verhindert ein Überfüllen der Fettkartusche.
3. Füllen Sie, bis die Stange etwa 20 cm aus dem Schmiermittelrohr gedrückt wurde. Nicht überfüllen. Wenn die Stange sich während der Befüllung nicht bewegt, beenden Sie den Vorgang. Das bedeutet, dass die Stange nicht mit dem Kolben verbunden ist, und daher muss der erste Schritt wiederholt werden, bevor das Verfahren fortgesetzt wird.
4. Drehen Sie die Stange, um sie zu lösen, und drücken Sie die Stange vorsichtig zurück in das Schmiermittelrohr.
5. Verwenden Sie das Entlüftungsventil **24**, um jegliche Luft zu entfernen, die sich möglicherweise in der Kartusche befindet. Siehe dazu **Beseitigen von Lufteinschlüssen**.

Beseitigen von Lufteinschlüssen (Abb. A, E)

WICHTIG: Lufteinschlüsse im Fett können dazu führen, dass die Fettpresse ihre Pumpkraft verliert. Beseitigen Sie Lufteinschlüsse nach jedem Nachfüllen oder wenn die Fettpresse kein Fett pumpt:

1. Schrauben Sie das Entlüftungsventil **24** los, ohne es ganz zu entfernen, bis alle Luft entwichen ist.

2. Ziehen Sie das Entlüftungsventil **24** fest.
3. Lösen Sie die Kappe des flexiblen Schlauchs **7** und drücken Sie dann für 10–20 Sekunden den verstellbaren Drehzahlregler **1**.
4. Wenn kein Fett durch den Schlauch fließt, wiederholen Sie Schritt 1.

HINWEIS: Dieses Werkzeug wurde in der Fabrik getestet, was bedeuten kann, dass sich noch eine kleine Menge Fett im Schmiermittelrohr und in der Schlauchbaugruppe befindet. Es wird empfohlen, das Werkzeug vor dem ersten Gebrauch mit einem Fett der Marke zu spülen, die später verwendet werden soll.

BETRIEB

Betriebsanweisungen

- ! WARNUNG:** Beachten Sie immer die Sicherheitsanweisungen und die geltenden Vorschriften.
- ! WARNUNG:** Um die Gefahr ernsthafter Verletzungen zu reduzieren, muss vor jeder Einstellung und jedem Abnehmen/Installieren von Zubehör das Werkzeug ausgeschaltet und der Akku entfernt werden. Ein unbeabsichtigtes Starten kann zu Verletzungen führen.

Richtige Haltung der Hände (Abb. ?)

- ! WARNUNG:** Um die Gefahr schwerer Verletzungen zu mindern, beachten Sie **IMMER** die richtige Haltung der Hände, wie dargestellt.
- ! WARNUNG:** Um die Gefahr schwerer Verletzungen zu mindern, halten Sie das Gerät **IMMER** sicher fest und seien Sie auf eine plötzliche Reaktion gefasst.

Für die richtige Haltung befindet sich eine Hand wie abgebildet an der Schutzvorrichtung der Sicherheitsfeder des flexiblen Schlauchs **8** und die andere Hand am Griff **3**.

Verwendung der Fettpresse (Abb. A)

- ! WARNUNG:** Um die Gefahr von schweren Verletzungen zu reduzieren, halten Sie den Griff **beim Betrieb der Fettpresse oder wenn der Schlauch an den Armaturen angebracht wird immer fest**.

Um die Fettpresse zu betreiben, halten Sie die Fettpresse an dem Griff **3** fest, oder stellen Sie sie auf ihren Gummifüßen **18** aufrecht auf eine stabile Fläche und halten Sie dabei den Griff gut fest. Halten Sie den Schlauch an der Schutzvorrichtung der Sicherheitsfeder des flexiblen Schlauchs **8** fest, verbinden Sie die Schmiermittelkupplung für den flexiblen Schlauch **9** oder eine andere geeignete Schmiermittelkupplung mit der für die Befüllung zu verwendenden Schmiermittelarmatur. Drücken Sie vorsichtig verstellbaren Drehzahlregler, um mit der Befüllung zu beginnen. Sobald die richtige Menge Fett abgegeben wurde, lassen Sie den Auslöser los und entfernen Sie die Kupplung von der Schmiermittelarmatur. Wenn sich die Kupplung nicht lösen lässt, kann sich noch Restdruck in der Leitung befinden. Das Bewegen der Kupplung von einer Seite zur anderen kann den Restdruck beseitigen, so dass sie von der Kupplung entfernt werden kann. Wenn die Kupplung übermäßig leckt oder nicht an der Schmiermittelarmatur hält, sollte sie ersetzt werden.

WARTUNG

Ihr DEWALT Elektrowerkzeug wurde für langfristigen Betrieb mit minimalem Wartungsaufwand konstruiert. Ein kontinuierlicher, zufriedenstellender Betrieb hängt von der geeigneten Pflege des Elektrowerkzeugs und seiner regelmäßiger Reinigung ab.



WARNUNG: Um die Gefahr ernsthafter Verletzungen zu reduzieren, muss vor jeder Einstellung und jedem Abnehmen/Installieren von Zubehör das Werkzeug ausgeschaltet und der Akku entfernt werden. Ein unbeabsichtigtes Starten kann zu Verletzungen führen.

Das Ladegerät und der Akku können nicht gewartet werden.



Schmierung

Ihr Elektrogerät benötigt keine zusätzliche Schmierung.



Reinigung



WARNUNG: Blasen Sie mit Trockenluft immer dann Schmutz und Staub aus dem Hauptgehäuse, wenn sich Schmutz sichtbar in und um die Lüftungsschlitze ansammelt. Tragen Sie bei diesen Arbeiten zugelassenen Augenschutz und eine zugelassene Staubmaske.



WARNUNG: Verwenden Sie niemals Lösungsmittel oder andere scharfe Chemikalien für die Reinigung der nicht-metallischen Teile des Gerätes. Diese Chemikalien können das in diesen Teilen verwendete Material aufweichen. Verwenden Sie ein nur mit Wasser und einer milden Seife befeuchtetes Tuch. Achten Sie darauf, dass niemals Flüssigkeiten in das Gerät eindringen. Tauchen Sie niemals irgendein Teil des Gerätes in eine Flüssigkeit.

Entfernen von Verunreinigungen aus der Fettpresse

Entfernen von Verunreinigungen aus dem Rückschlagventil (Abb. L)

Sollte die Fettpresse kein Fett ausgeben, sollte das Rückschlagventil **25** gereinigt werden.

1. Entfernen Sie den Stopfen des Rückschlagventils **28**, dann die Scheibe **31**, die Feder **30** und die Kugel des Rückschlagventils **29**.
2. Reinigen Sie die Kugel **29** und das Rückschlagventil im Hauptgehäuse.
3. Setzen Sie die Kugel **29**, die Feder **30** und dann die Scheibe **31** wieder ein.
4. Wenn der gesamte Bereich von Fett gereinigt wurde, setzen Sie den Stopfen des Rückschlagventils **28** wieder ein.

Entfernen von Verunreinigungen aus dem Filter (Abb. A, G, M)

Sollte die Fettpresse kein Fett ausgeben, reinigen Sie den Filter **22**.

HINWEIS: Wenn sich noch Fett im Rohr befindet, öffnen Sie das Entlüftungsventil, bevor Sie am Griff des Schmiermittelrohrs ziehen.

1. Ziehen Sie den Griff des Schmiermittelrohrs **12** so weit wie möglich heraus, sichern Sie dann die Stange des Schmiermittelrohrs **13** im Aufnahmeschlitz **15**, indem Sie die Stange zur Seite schieben. Stellen Sie sicher, dass die Stange fest im Schlitz sitzt, damit sie sich nicht von selbst lösen kann.
2. Schrauben Sie die Schmiermittelrohrbaugruppe **14** von der Fettpresse ab und legen Sie sie weg.
3. Heben Sie den Filter vorsichtig mit einem kleinen Schlitzschraubendreher heraus.
4. Wischen Sie den Filter mit einem weichen Tuch ab. Wenn der Filter nach dem Abwischen noch verschmutzt ist, kann eine weiche Bürste oder ein Wattestäbchen verwendet werden.
5. Wenn er sauber ist, setzen Sie den Filter in die umlaufende Nut ein, vergewissern Sie sich, dass er vollständig darin sitzt, und bringen Sie die Schmiermittelrohrbaugruppe wieder an der Fettpresse an.

Optionales Zubehör



WARNUNG: Da Zubehör, das nicht von DEWALT angeboten wird, nicht mit diesem Produkt geprüft worden ist, kann die Verwendung von solchem Zubehör an diesem Gerät gefährlich sein. Um das Verletzungsrisiko zu mindern, sollte mit diesem Produkt nur von DEWALT empfohlenes Zubehör verwendet werden.

Fragen Sie Ihren Händler nach weiteren Informationen zu geeignetem Zubehör.

Umweltschutz



Separate Sammlung. Produkte und Batterien, die mit diesem Symbol gekennzeichnet sind, dürfen nicht im normalen Hausmüll entsorgt werden. Produkte und Batterien enthalten Materialien, die zurückgewonnen oder recycelt werden können, um den Bedarf an Rohstoffen zu reduzieren. Bitte recyceln Sie elektrische Produkte und Batterien gemäß den lokalen Bestimmungen. Weitere Informationen erhalten Sie unter www.2helpU.com.

Akku

Dieser langlebige Akku muss aufgeladen werden, wenn die Leistung nicht mehr für Arbeiten ausreicht, die bei voller Ladung leicht durchgeführt werden konnten. Am Ende des technischen Lebens ist der Akku umweltgerecht zu entsorgen:

- Entladen Sie den Akku vollständig und nehmen Sie ihn aus dem Werkzeug.
- Lithium-Ionen-Zellen sind recycelbar. Geben Sie die gebrauchten Akkus bei Ihrem Händler oder bei einer kommunalen Recycling-Sammelstelle ab. Dort werden die gesammelten Akkus recycelt oder ordnungsgemäß entsorgt.

Fehlerbehebung

| Problem | Mögliche Ursache | Mögliche Lösung |
|---|--|--|
| Stange lässt sich nicht zurückziehen | Vakuumaufbau | Entlüftungsventil abschrauben, um das Vakuum freizugeben. |
| Stange lässt sich nicht nach vorne schieben | Druckaufbau | Entlüftungsventil abschrauben, um den Druck abzulassen. |
| | Stange ist noch mit Kolben verbunden | Griff des Schmiermittelrohrs zum Lösen um 90 Grad drehen. |
| Keine Fettausgabe beim Ziehen des Auslösers | Schmiermittelrohr ist leer | Fett hinzufügen. |
| | Lufteinschlüsse im Schmiermittelrohr | Siehe dazu Beseitigen von Lufteinschlüssen. |
| | Rückschlagventil ist verstopft | Siehe dazu Entfernen von Verunreinigungen aus dem Rückschlagventil. |
| | Filter ist verstopft | Siehe dazu Entfernen von Verunreinigungen aus dem Filter. |
| Fett erscheint im Entlastungsventil | Schmiernippel ist blockiert | Kupplung von der Armatur trennen, Schmiernippel und Fettkanal säubern. |
| Motor läuft nicht, wenn Auslöser gezogen wird | Akku | Vergewissern Sie sich, dass der Akku vollständig geladen ist. |
| Fett tritt aus der Rückseite des Schmiermittelrohrs aus | Gummidichtung ist die falsche Richtung gedreht | Siehe dazu Vorbereiten der Fettpresse auf das Befüllen mit einem Saug- und Füllgerät. |

CORDLESS GREASE GUN

DCGG571

Congratulations!

You have chosen a DEWALT tool. Years of experience, thorough product development and innovation make DEWALT one of the most reliable partners for professional power tool users.

Technical Data

| | | DCGG571 |
|--|------------------|---------------|
| Voltage | V _{DC} | 18 |
| Type | | 1 |
| Battery Type | | Li-Ion |
| Output pressure | MPa | 69 (690 bar) |
| Flow rate | ml per min | 147.87 |
| Grease type | | Up to NLGI #2 |
| Grease capacity | | |
| Bulk | g | 453 |
| Cartridge | g | 400 |
| Hose length | cm | 107 |
| Weight (without battery pack) | kg | 3.63 |
| Noise values and/or vibration values (tri-ax vector sum) according to EN60745: | | |
| L _{PA} (emission sound pressure level) | dB(A) | 76 |
| L _{WA} (sound power level) | dB(A) | 87 |
| K (uncertainty for the given sound level) | dB(A) | 3 |
| Vibration emission value a _H = | | |
| | m/s ² | < 2.5 |
| Uncertainty K = | | |
| | m/s ² | 1.5 |

The vibration and/or noise emission level given in this information sheet has been measured in accordance with a standardised test given in EN60745 and may be used to compare one tool with another. It may be used for a preliminary assessment of exposure.

WARNING: The declared vibration and/or noise emission level represents the main applications of the tool. However if the tool is used for different applications, with different accessories or poorly maintained, the vibration and/or noise emission may differ. This may significantly increase the exposure level over the total working period.

An estimation of the level of exposure to vibration and/or noise should also take into account the times when the tool is switched off or when it is running but not actually doing the job. This may significantly reduce the exposure level over the total working period.

Identify additional safety measures to protect the operator from the effects of vibration and/or noise such as: maintain the tool and the accessories, keep the hands warm (relevant for vibration), organisation of work patterns.

EC-Declaration of Conformity

Machinery Directive



Cordless Grease Gun DCGG571

DEWALT declares that these products described under **Technical Data** are in compliance with: 2006/42/EC, EN60745-1:2009 +A11:2010.

These products also comply with Directive 2014/30/EU and 2011/65/EU. For more information, please contact DEWALT at the following address or refer to the back of the manual.

The undersigned is responsible for compilation of the technical file and makes this declaration on behalf of DEWALT.

Markus Rompel
Vice President of Engineering, PTE-Europe
DEWALT, Richard-Klinger-Straße 11,
D-65510, Idstein, Germany
18.08.16



WARNING: To reduce the risk of injury, read the instruction manual.

Definitions: Safety Guidelines

The definitions below describe the level of severity for each signal word. Please read the manual and pay attention to these symbols.



DANGER: Indicates an imminently hazardous situation which, if not avoided, **will** result in **death or serious injury**.



WARNING: Indicates a potentially hazardous situation which, if not avoided, **could** result in **death or serious injury**.



CAUTION: Indicates a potentially hazardous situation which, if not avoided, **may** result in **minor or moderate injury**.

NOTICE: Indicates a practice **not related to personal injury** which, if not avoided, **may** result in **property damage**.



Denotes risk of electric shock.



Denotes risk of fire.

| Batteries | | | | Chargers/Charge Times (Minutes) | | | | | | | |
|-----------|-----------------|----------|-------------|---------------------------------|--------|--------|--------|--------|---------|--------|--------|
| Cat # | V _{DC} | Ah | Weight (kg) | DCB104 | DCB107 | DCB112 | DCB113 | DCB115 | DCB118 | DCB132 | DCB119 |
| DCB546 | 18/54 | 6.0/2.0 | 1.05 | 60 | 270 | 170 | 140 | 90 | 60 | 90 | X |
| DCB547 | 18/54 | 9.0/3.0 | 1.46 | 75* | 420 | 270 | 220 | 135* | 75* | 135* | X |
| DCB548 | 18/54 | 12.0/4.0 | 1.44 | 120 | 540 | 350 | 300 | 180 | 120 | 180 | X |
| DCB181 | 18 | 1.5 | 0.35 | 22 | 70 | 45 | 35 | 22 | 22 | 22 | 45 |
| DCB182 | 18 | 4.0 | 0.61 | 60/40** | 185 | 120 | 100 | 60 | 60/40** | 60 | 120 |
| DCB183/B | 18 | 2.0 | 0.40 | 30 | 90 | 60 | 50 | 30 | 30 | 30 | 60 |
| DCB184/B | 18 | 5.0 | 0.62 | 75/50** | 240 | 150 | 120 | 75 | 75/50** | 75 | 150 |
| DCB185 | 18 | 1.3 | 0.35 | 22 | 60 | 40 | 30 | 22 | 22 | 22 | X |
| DCB187 | 18 | 3.0 | 0.54 | 45 | 140 | 90 | 70 | 45 | 45 | 45 | 90 |
| DCB189 | 18 | 4.0 | 0.54 | 60 | 185 | 120 | 100 | 60 | 60 | 60 | 120 |

*Date code 201911475B or later

**Date code 201536 or later

GENERAL POWER TOOL SAFETY WARNINGS



WARNING: Read all safety warnings, instructions, illustrations and specifications provided with this power tool. Failure to follow all instructions listed below may result in electric shock, fire and/or serious injury.

SAVE ALL WARNINGS AND INSTRUCTIONS FOR FUTURE REFERENCE.

The term "power tool" in the warnings refers to your mains-operated (corded) power tool or battery-operated (cordless) power tool.

1) Work Area Safety

- Keep work area clean and well lit.** Cluttered or dark areas invite accidents.
- Do not operate power tools in explosive atmospheres, such as in the presence of flammable liquids, gases or dust.** Power tools create sparks which may ignite the dust or fumes.
- Keep children and bystanders away while operating a power tool.** Distractions can cause you to lose control.

2) Electrical Safety

- Power tool plugs must match the outlet. Never modify the plug in any way. Do not use any adapter plugs with earthed (grounded) power tools.** Unmodified plugs and matching outlets will reduce risk of electric shock.
- Avoid body contact with earthed or grounded surfaces such as pipes, radiators, ranges and refrigerators.** There is an increased risk of electric shock if your body is earthed or grounded.
- Do not expose power tools to rain or wet conditions.** Water entering a power tool will increase the risk of electric shock.
- Do not abuse the cord. Never use the cord for carrying, pulling or unplugging the power tool. Keep cord away from heat, oil, sharp edges or moving parts.** Damaged or entangled cords increase the risk of electric shock.

- When operating a power tool outdoors, use an extension cord suitable for outdoor use.** Use of a cord suitable for outdoor use reduces the risk of electric shock.
- If operating a power tool in a damp location is unavoidable, use a residual current device (RCD) protected supply.** Use of an RCD reduces the risk of electric shock.

3) Personal Safety

- Stay alert, watch what you are doing and use common sense when operating a power tool. Do not use a power tool while you are tired or under the influence of drugs, alcohol or medication.** A moment of inattention while operating power tools may result in serious personal injury.
- Use personal protective equipment. Always wear eye protection.** Protective equipment such as dust mask, non-skid safety shoes, hard hat or hearing protection used for appropriate conditions will reduce personal injuries.
- Prevent unintentional starting. Ensure the switch is in the off-position before connecting to power source and/or battery pack, picking up or carrying the tool.** Carrying power tools with your finger on the switch or energising power tools that have the switch on invites accidents.
- Remove any adjusting key or wrench before turning the power tool on.** A wrench or a key left attached to a rotating part of the power tool may result in personal injury.
- Do not overreach. Keep proper footing and balance at all times.** This enables better control of the power tool in unexpected situations.
- Dress properly. Do not wear loose clothing or jewellery. Keep your hair and clothing away from moving parts.** Loose clothes, jewellery or long hair can be caught in moving parts.
- If devices are provided for the connection of dust extraction and collection facilities, ensure these are connected and properly used.** Use of dust collection can reduce dust-related hazards.

- h) **Do not let familiarity gained from frequent use of tools allow you to become complacent and ignore tool safety principles.** A careless action can cause severe injury within a fraction of a second.

4) Power Tool Use and Care

- a) **Do not force the power tool. Use the correct power tool for your application.** The correct power tool will do the job better and safer at the rate for which it was designed.
- b) **Do not use the power tool if the switch does not turn it on and off.** Any power tool that cannot be controlled with the switch is dangerous and must be repaired.
- c) **Disconnect the plug from the power source and/or the battery pack, if detachable, from the power tool before making any adjustments, changing accessories, or storing power tools.** Such preventive safety measures reduce the risk of starting the power tool accidentally.
- d) **Store idle power tools out of the reach of children and do not allow persons unfamiliar with the power tool or these instructions to operate the power tool.** Power tools are dangerous in the hands of untrained users.
- e) **Maintain power tools and accessories. Check for misalignment or binding of moving parts, breakage of parts and any other condition that may affect the power tool's operation. If damaged, have the power tool repaired before use.** Many accidents are caused by poorly maintained power tools.
- f) **Keep cutting tools sharp and clean.** Properly maintained cutting tools with sharp cutting edges are less likely to bind and are easier to control.
- g) **Use the power tool, accessories and tool bits, etc. in accordance with these instructions, taking into account the working conditions and the work to be performed.** Use of the power tool for operations different from those intended could result in a hazardous situation.
- h) **Keep handles and grasping surfaces dry, clean and free from oil and grease.** Slippery handles and grasping surfaces do not allow for safe handling and control of the tool in unexpected situations.

5) Battery Tool Use and Care

- a) **Recharge only with the charger specified by the manufacturer.** A charger that is suitable for one type of battery pack may create a risk of fire when used with another battery pack.
- b) **Use power tools only with specifically designated battery packs.** Use of any other battery packs may create a risk of injury and fire.
- c) **When battery pack is not in use, keep it away from other metal objects, like paper clips, coins, keys, nails, screws or other small metal objects, that can make a connection from one terminal to another.** Shorting the battery terminals together may cause burns or a fire.
- d) **Under abusive conditions, liquid may be ejected from the battery; avoid contact. If contact accidentally occurs, flush with water. If liquid**

contacts eyes, additionally seek medical help. Liquid ejected from the battery may cause irritation or burns.

- e) **Do not use a battery pack or tool that is damaged or modified.** Damaged or modified batteries may exhibit unpredictable behaviour resulting in fire, explosion or risk of injury.
- f) **Do not expose a battery pack or tool to fire or excessive temperature.** Exposure to fire or temperature above 130 °C may cause explosion.
- g) **Follow all charging instructions and do not charge the battery pack or tool outside the temperature range specified in the instructions.** Charging improperly or at temperatures outside the specified range may damage the battery and increase the risk of fire.

6) Service

- a) **Have your power tool serviced by a qualified repair person using only identical replacement parts.** This will ensure that the safety of the power tool is maintained.
- b) **Never service damaged battery packs.** Service of battery packs should only be performed by the manufacturer or authorized service providers.

Additional Specific Safety Rules for Grease Guns

- **Parts of the tool or the hose assembly can break or rupture due to high pressure. Risk of serious injury may occur.** Before using, always inspect the tool and hose assembly for damage or wear. Never use if any part of the tool is damaged or worn.
- **Use only DEWALT-approved flexible hoses.** Hold the hose only by the flexible hose safety spring guard to avoid personal serious injury.
- **If the hose kinks or is damaged, a rupture may occur which could cause serious injury.** Replace the hose at the first sign of wear, kink or damage.
- **Only use the grease recommended in this manual (refer to Technical Data).**
- **To reduce the risk of serious personal injury, do not use the grease gun around or on moving parts, mechanisms or running equipment.**
- **Air vents often cover moving parts and should be avoided.** Loose clothes, jewelry or long hair can be caught in moving parts.



WARNING: Risk of injection or severe injury. Rupture of components can inject grease into skin or eyes, causing serious injury or infection. **Do not treat as a simple cut. Seek immediate medical attention.**



WARNING: Output can be at high pressure. Do not direct discharge at yourself or others.



WARNING: The grease gun may generate high pressure—up to 69 MPa (690 bar). Always wear gloves during operation. Keep hands clear of the exposed rubber portion of the hose.

 **WARNING: Grease and lubricants may be flammable.**
Do not expose to flame or heat source. Follow all warnings and instructions from grease and lubricant manufacturer.

Residual Risks

In spite of the application of the relevant safety regulations and the implementation of safety devices, certain residual risks cannot be avoided. These are:

- Risk of personal injury due to flying particles.
- Risk of burns due to accessories becoming hot during operation.
- Risk of personal injury due to prolonged use.

SAVE THESE INSTRUCTIONS

Chargers

DEWALT chargers require no adjustment and are designed to be as easy as possible to operate.

Electrical Safety

The electric motor has been designed for one voltage only. Always check that the battery pack voltage corresponds to the voltage on the rating plate. Also make sure that the voltage of your charger corresponds to that of your mains.



Your DEWALT charger is double insulated in accordance with EN60335; therefore no earth wire is required.

If the supply cord is damaged, it must be replaced by a specially prepared cord available through the DEWALT service organisation.

Mains Plug Replacement (U.K. & Ireland Only)

If a new mains plug needs to be fitted:

- Safely dispose of the old plug.
- Connect the brown lead to the live terminal in the plug.
- Connect the blue lead to the neutral terminal.



WARNING: No connection is to be made to the earth terminal.

Follow the fitting instructions supplied with good quality plugs. Recommended fuse: 3 A.

Using an Extension Cable

An extension cord should not be used unless absolutely necessary. Use an approved extension cable suitable for the power input of your charger (see **Technical Data**). The minimum conductor size is 1 mm²; the maximum length is 30 m.

When using a cable reel, always unwind the cable completely.

Important Safety Instructions for All Battery Chargers

SAVE THESE INSTRUCTIONS: This manual contains important safety and operating instructions for compatible battery chargers (refer to **Technical Data**).

- Before using charger, read all instructions and cautionary markings on charger, battery pack, and product using battery pack.



WARNING: Shock hazard. Do not allow any liquid to get inside charger. Electric shock may result.



WARNING: We recommend the use of a residual current device with a residual current rating of 30mA or less.



CAUTION: Burn hazard. To reduce the risk of injury, charge only DEWALT rechargeable batteries. Other types of batteries may burst causing personal injury and damage.



CAUTION: Children should be supervised to ensure that they do not play with the appliance.

NOTICE: Under certain conditions, with the charger plugged into the power supply, the exposed charging contacts inside the charger can be shorted by foreign material. Foreign materials of a conductive nature such as, but not limited to, steel wool, aluminum foil or any buildup of metallic particles should be kept away from charger cavities. Always unplug the charger from the power supply when there is no battery pack in the cavity. Unplug charger before attempting to clean

- **DO NOT attempt to charge the battery pack with any chargers other than the ones in this manual.** The charger and battery pack are specifically designed to work together.
- **These chargers are not intended for any uses other than charging DEWALT rechargeable batteries.** Any other uses may result in risk of fire, electric shock or electrocution.
- **Do not expose charger to rain or snow.**
- **Pull by plug rather than cord when disconnecting charger.** This will reduce risk of damage to electric plug and cord.
- **Make sure that cord is located so that it will not be stepped on, tripped over, or otherwise subjected to damage or stress.**
- **Do not use an extension cord unless it is absolutely necessary.** Use of improper extension cord could result in risk of fire, electric shock, or electrocution.
- **Do not place any object on top of charger or place the charger on a soft surface that might block the ventilation slots and result in excessive internal heat.** Place the charger in a position away from any heat source. The charger is ventilated through slots in the top and the bottom of the housing.
- **Do not operate charger with damaged cord or plug—** have them replaced immediately.
- **Do not operate charger if it has received a sharp blow, been dropped, or otherwise damaged in any way.** Take it to an authorised service centre.
- **Do not disassemble charger; take it to an authorised service centre when service or repair is required.** Incorrect reassembly may result in a risk of electric shock, electrocution or fire.
- **In case of damaged power supply cord the supply cord must be replaced immediately by the manufacturer, its service agent or similar qualified person to prevent any hazard.**
- **Disconnect the charger from the outlet before attempting any cleaning. This will reduce the risk of**

electric shock. Removing the battery pack will not reduce this risk.

- **NEVER** attempt to connect two chargers together.
- **The charger is designed to operate on standard 230V household electrical power. Do not attempt to use it on any other voltage.** This does not apply to the vehicular charger.

Chargers

DeWALT chargers require no adjustment and are designed to be as easy as possible to operate.







Charging a Battery (Fig. B)

1. Plug the charger into an appropriate outlet before inserting battery pack.
2. Insert the battery pack **16** into the charger, making sure the battery pack is fully seated in the charger. The red (charging) light will blink repeatedly indicating that the charging process has started.
3. The completion of charge will be indicated by the red light remaining ON continuously. The battery pack is fully charged and may be used at this time or left in the charger. To remove the battery pack from the charger, push the battery release button **17** on the battery pack.

NOTE: To ensure maximum performance and life of lithium-ion battery packs, charge the battery pack fully before first use.

Charger Operation

Refer to the indicators below for the charge status of the battery pack.

| Charge Indicators | | |
|---|----------------------|---|
|  | Charging |  |
|  | Fully Charged |  |
|  | Hot/Cold Pack Delay* |  |

*The red light will continue to blink, but a yellow indicator light will be illuminated during this operation. Once the battery pack has reached an appropriate temperature, the yellow light will turn off and the charger will resume the charging procedure.

The compatible charger(s) will not charge a faulty battery pack. The charger will indicate faulty battery by refusing to light.

NOTE: This could also mean a problem with a charger.

If the charger indicates a problem, take the charger and battery pack to be tested at an authorised service centre.

Hot/Cold Pack Delay

When the charger detects a battery pack that is too hot or too cold, it automatically starts a Hot/Cold Pack Delay, suspending charging until the battery pack has reached an appropriate temperature. The charger then automatically switches to the pack charging mode. This feature ensures maximum battery pack life.

A cold battery pack will charge at a slower rate than a warm battery pack. The battery pack will charge at that slower rate

throughout the entire charging cycle and will not return to maximum charge rate even if the battery pack warms.

The DCB118 charger is equipped with an internal fan designed to cool the battery pack. The fan will turn on automatically when the battery pack needs to be cooled. Never operate the charger if the fan does not operate properly or if ventilation slots are blocked. Do not permit foreign objects to enter the interior of the charger.

Electronic Protection System

XR Li-Ion tools are designed with an Electronic Protection System that will protect the battery pack against overloading, overheating or deep discharge.

The tool will automatically turn off if the Electronic Protection System engages. If this occurs, place the lithium-ion battery pack on the charger until it is fully charged.

Wall Mounting

These chargers are designed to be wall mountable or to sit upright on a table or work surface. If wall mounting, locate the charger within reach of an electrical outlet, and away from a corner or other obstructions which may impede air flow. Use the back of the charger as a template for the location of the mounting screws on the wall. Mount the charger securely using drywall screws (purchased separately) at least 25.4 mm long with a screw head diameter of 7–9 mm, screwed into wood to an optimal depth leaving approximately 5.5 mm of the screw exposed. Align the slots on the back of the charger with the exposed screws and fully engage them in the slots.

Charger Cleaning Instructions

⚠ WARNING: Shock hazard. Disconnect the charger from the AC outlet before cleaning. Dirt and grease may be removed from the exterior of the charger using a cloth or soft non-metallic brush. Do not use water or any cleaning solutions. Never let any liquid get inside the tool; never immerse any part of the tool into a liquid.

Battery Packs

Important Safety Instructions for All Battery Packs

When ordering replacement battery packs, be sure to include catalogue number and voltage.

The battery pack is not fully charged out of the carton. Before using the battery pack and charger, read the safety instructions below. Then follow charging procedures outlined.

READ ALL INSTRUCTIONS

- **Do not charge or use battery in explosive atmospheres, such as in the presence of flammable liquids, gases or dust.** Inserting or removing the battery from the charger may ignite the dust or fumes.
- **Never force battery pack into charger. Do not modify battery pack in any way to fit into a non-compatible charger as battery pack may rupture causing serious personal injury.**
- Charge the battery packs only in DeWALT chargers.
- **DO NOT** splash or immerse in water or other liquids.

- **Do not store or use the tool and battery pack in locations where the temperature may reach or exceed 40 °C (104 °F) (such as outside sheds or metal buildings in summer).**
- **Do not incinerate the battery pack even if it is severely damaged or is completely worn out.** The battery pack can explode in a fire. Toxic fumes and materials are created when lithium-ion battery packs are burned.
- **If battery contents come into contact with the skin, immediately wash area with mild soap and water.** If battery liquid gets into the eye, rinse water over the open eye for 15 minutes or until irritation ceases. If medical attention is needed, the battery electrolyte is composed of a mixture of liquid organic carbonates and lithium salts.
- **Contents of opened battery cells may cause respiratory irritation.** Provide fresh air. If symptoms persists, seek medical attention.



WARNING: Burn hazard. Battery liquid may be flammable if exposed to spark or flame.



WARNING: Never attempt to open the battery pack for any reason. If battery pack case is cracked or damaged, do not insert into charger. Do not crush, drop or damage battery pack. Do not use a battery pack or charger that has received a sharp blow, been dropped, run over or damaged in any way (i.e., pierced with a nail, hit with a hammer, stepped on). Electric shock or electrocution may result. Damaged battery packs should be returned to service centre for recycling.



WARNING: Fire hazard. Do not store or carry the battery pack so that metal objects can contact exposed battery terminals. For example, do not place the battery pack in aprons, pockets, tool boxes, product kit boxes, drawers, etc., with loose nails, screws, keys, etc.



CAUTION: When not in use, place tool on its side on a stable surface where it will not cause a tripping or falling hazard. Some tools with large battery packs will stand upright on the battery pack but may be easily knocked over.

Transportation



WARNING: Fire hazard. Transporting batteries can possibly cause fire if the battery terminals inadvertently come in contact with conductive materials. When transporting batteries, make sure that the battery terminals are protected and well insulated from materials that could contact them and cause a short circuit.

NOTE: Lithium-ion batteries should not be put in checked baggage.

DeWALT batteries comply with all applicable shipping regulations as prescribed by industry and legal standards which include UN Recommendations on the Transport of Dangerous Goods; International Air Transport Association (IATA) Dangerous Goods Regulations, International Maritime Dangerous Goods (IMDG) Regulations, and the European Agreement Concerning The International Carriage of Dangerous Goods by Road (ADR). Lithium-ion cells and batteries have been tested to section 38.3

of the UN Recommendations on the Transport of Dangerous Goods Manual of Tests and Criteria.

In most instances, shipping a DeWALT battery pack will be excepted from being classified as a fully regulated Class 9 Hazardous Material. In general, only shipments containing a lithium-ion battery with an energy rating greater than 100 Watt Hours (Wh) will require being shipped as fully regulated Class 9. All lithium-ion batteries have the Watt Hour rating marked on the pack. Furthermore, due to regulation complexities, DeWALT does not recommend air shipping lithium-ion battery packs alone regardless of Watt Hour rating. Shipments of tools with batteries (combo kits) can be air shipped as excepted if the Watt Hour rating of the battery pack is no greater than 100 Whr. Regardless of whether a shipment is considered excepted or fully regulated, it is the shipper's responsibility to consult the latest regulations for packaging, labeling/marketing and documentation requirements.

The information provided in this section of the manual is provided in good faith and believed to be accurate at the time the document was created. However, no warranty, expressed or implied, is given. It is the buyer's responsibility to ensure that its activities comply with the applicable regulations.

Transporting the FLEXVOLT™ Battery

The DeWALT FLEXVOLT™ battery has two modes: **Use** and **Transport**.

Use Mode: When the FLEXVOLT™ battery stands alone or is in a DeWALT 18V product, it will operate as an 18V battery. When the FLEXVOLT™ battery is in a 54V or a 108V (two 54V batteries) product, it will operate as a 54V battery.

Transport Mode: When the cap is attached to the FLEXVOLT™ battery, the battery is in Transport mode. Keep the cap for shipping.

When in Transport mode, strings of cells are electrically disconnected within the pack resulting in 3 batteries with a lower Watt hour (Wh) rating as compared to 1 battery with a higher Watt hour rating. This increased quantity of 3 batteries with the lower Watt hour rating can exempt the pack from certain shipping regulations that are imposed upon the higher Watt hour batteries.

For example, the Transport Wh rating might indicate 3 x 36 Wh, meaning 3 batteries of 36 Wh each.

The Use Wh rating might indicate 108 Wh (1 battery implied).

Example of Use and Transport Label Marking



Storage Recommendations

1. The best storage place is one that is cool and dry away from direct sunlight and excess heat or cold. For optimum battery performance and life, store battery packs at room temperature when not in use.
2. For long storage, it is recommended to store a fully charged battery pack in a cool, dry place out of the charger for optimal results.

NOTE: Battery packs should not be stored completely depleted of charge. The battery pack will need to be recharged before use.

Labels on Charger and Battery Pack

In addition to the pictographs used in this manual, the labels on the charger and the battery pack may show the following pictographs:



Read instruction manual before use.



See **Technical Data** for charging time.



Do not probe with conductive objects.



Do not charge damaged battery packs.



Do not expose to water.



Have defective cords replaced immediately.



Charge only between 4 °C and 40 °C.



Only for indoor use.



Discard the battery pack with due care for the environment.

LI-ION



Charge DEWALT battery packs only with designated DEWALT chargers. Charging battery packs other than the designated DEWALT batteries with a DEWALT charger may make them burst or lead to other dangerous situations.



Do not incinerate the battery pack.



USE (without transport cap). Example: Wh rating indicates 108 Wh (1 battery with 108 Wh).



TRANSPORT (with built-in transport cap). Example: Wh rating indicates 3 x 36 Wh (3 batteries of 36 Wh).

Battery Type

The DCGG571 operates on an 18 volt battery pack.

These battery packs may be used: DCB181, DCB182, DCB183, DCB183B, DCB184, DCB184B, DCB185, DCB187, DCB189, DCB546, DCB547, DCB548. Refer to **Technical Data** for more information.

Package Contents

The package contains:

- 1 Grease gun
- 1 Charger
- 1 Li-Ion battery pack (C1, D1, L1, M1, P1, S1, T1, X1, Y1 models)
- 2 Li-Ion battery packs (C2, D2, L2, M2, P2, S2, T2, X2, Y2 models)
- 3 Li-Ion battery packs (C3, D3, L3, M3, P3, S3, T3, X3, Y3 models)
- 1 Instruction manual

NOTE: Battery packs, chargers and kitboxes are not included with N models. Battery packs and chargers are not included with NT models. B models include Bluetooth® battery packs.

NOTE: The Bluetooth® word mark and logos are registered trademarks owned by the Bluetooth®, SIG, Inc. and any use of such marks by DEWALT is under license. Other trademarks and trade names are those of their respective owners.

- Check for damage to the tool, parts or accessories which may have occurred during transport.
- Take the time to thoroughly read and understand this manual prior to operation.

Markings on Tool

The following pictographs are shown on the tool:



Read instruction manual before use.

Date Code Position (Fig. A)

The date code **34**, which also includes the year of manufacture, is printed into the housing.

Example:

2019 XX XX
Year of Manufacture

Description (Fig. A, E)



WARNING: Never modify the power tool or any part of it. Damage or personal injury could result.

Fig. A

- | | |
|-------------------------------------|------------------------------|
| 1 Variable speed trigger switch | 15 Retaining slot |
| 2 Lock-off button | 16 Battery |
| 3 Handle | 17 Battery release button |
| 4 LED worklight | 18 Rubber feet |
| 5 LED worklight button | 19 Hose clip |
| 6 Top cap | 20 Shoulder strap mount |
| 7 Flexible hose | 21 Shoulder strap clip holes |
| 8 Flexible hose safety spring guard | 22 Filter |
| 9 Flexible hose coupler | Fig. E |
| 10 Grease tube | 23 Pressure relief valve |
| 11 Grease tube cap | 24 Purge valve |
| 12 Grease tube handle | 25 Check valve |
| 13 Grease tube rod | 26 1/8" NPT fill port |
| 14 Grease tube assembly | 27 1/8" NPT fill port plug |

Intended Use

This grease gun is designed for professionally dispensing lubricant.

DO NOT use under wet conditions or in the presence of flammable liquids or gases.

This grease gun is a professional power tool.

DO NOT let children come into contact with the tool. Supervision is required when inexperienced operators use this tool.

- **Young children and the infirm.** This appliance is not intended for use by young children or infirm persons without supervision.
- This product is not intended for use by persons (including children) suffering from diminished physical, sensory or mental abilities; lack of experience, knowledge or skills unless they are supervised by a person responsible for their safety. Children should never be left alone with this product.

LED Worklight (Fig. A, C)

There is an LED worklight **4** located on the top cap **6**. The worklight is activated when the trigger switch is depressed and when the LED worklight button **5** is in the ON position. When the LED worklight button is in the OFF position, the LED worklight will not turn on when the trigger is depressed. The worklight will automatically turn off 20 seconds after the trigger switch is released. If the trigger switch remains depressed, the worklight will remain on.

NOTE: The worklight is for lighting the immediate work surface and is not intended to be used as a flashlight.

Variable Speed Trigger Switch (Fig. A, D)

Lock-Off Button and Trigger Switch

Your grease gun is equipped with a lock-off button **2**.

To lock the trigger switch, press the lock-off button as shown in Figure D. Always lock the trigger switch **1** when carrying or storing the tool to eliminate unintentional starting. The lock-off button is coloured red to indicate when the switch is in its unlocked position.

To unlock the trigger switch, press the lock-off button as shown in Figure D. Squeeze the trigger switch to turn the motor ON. Releasing the trigger switch turns the motor OFF.

NOTE: The variable speed trigger switch will give you added versatility. The further the trigger is depressed the higher the output of grease.



WARNING: This tool has no provision to lock the switch in the ON position, and should never be locked ON by any other means.

Pressure Relief Valve (Fig. E)

The pressure relief valve **23** is set at the factory to relieve pressure above 69 MPa (690 bar). Grease coming out of the pressure relief valve indicates a clog in the fitting, line or bearing. Any of these conditions must be corrected before proceeding.



WARNING: The grease gun may generate high pressure. Do not remove or tamper with the pressure relief valve. Serious injury may occur.

Shoulder Strap (Fig. A)

Your grease gun comes with a shoulder strap. Hook the shoulder strap clips into the shoulder strap clip holes **21** found on the shoulder strap mount **20**.

ASSEMBLY AND ADJUSTMENTS



WARNING: To reduce the risk of serious personal injury, turn tool off and disconnect battery pack before making any adjustments or removing/installing attachments or accessories. An accidental start-up can cause injury.



WARNING: Use only DEWALT battery packs and chargers.

Inserting and Removing the Battery Pack from the Tool (Fig. F)

NOTE: Make sure your battery pack **16** is fully charged.

To Install the Battery Pack into the Tool Handle

1. Align the battery pack **16** with the rails inside the tool's handle (Fig. F).
2. Slide it into the handle until the battery pack is firmly seated in the tool and ensure that you hear the lock snap into place.

To Remove the Battery Pack from the Tool

1. Press the battery release button **17** and firmly pull the battery pack out of the tool handle.
2. Insert battery pack into the charger as described in the charger section of this manual.

Fuel Gauge Battery Packs (Fig. F)

Some DEWALT battery packs include a fuel gauge which consists of three green LED lights that indicate the level of charge remaining in the battery pack.

To actuate the fuel gauge, press and hold the fuel gauge button **32**. A combination of the three green LED lights will illuminate designating the level of charge left. When the level of charge in the battery is below the usable limit, the fuel gauge will not illuminate and the battery will need to be recharged.

NOTE: The fuel gauge is only an indication of the charge left on the battery pack. It does not indicate tool functionality and is subject to variation based on product components, temperature and end-user application.

Installing a Grease Cartridge (Fig. A, E, G)

1. Pull the grease tube handle **12** out as far as it will go, then secure the grease tube rod **13** into the retaining slot **15** by moving the rod to the side. Ensure the rod is placed securely in the slot to prevent it from disengaging.
2. Unscrew the grease tube assembly **14** from the grease gun.
3. Remove the plastic cap from the grease cartridge, then insert the cartridge, open end first, into the grease tube **10**.
4. Remove the seal from the other end of the grease cartridge.

- Thread the grease tube assembly **14** back into the grease gun and screw it in securely.
- Release the grease tube rod **13** from the retaining slot **15** and slowly press it back into the tube.
- Use the purge valve (**24**, Fig. E) to bleed off any air that may be trapped in the cartridge. Refer to **Purging Air Pockets**.

IMPORTANT: The grease gun will lose its prime if there are air pockets in the lubricant.

Removing Empty Grease Cartridge (Fig. A)

- Pull the grease tube handle **12** out as far as it will go, then secure the grease tube rod **13** into the retaining slot **15** by moving the rod to the side. Ensure the rod is placed securely in the slot to prevent it from disengaging.
- Unscrew the grease tube assembly **14** from the grease gun and remove.
- Gently release the grease tube handle **12** to expel the empty cartridge from the grease tube.

Filling the Grease Gun from a Bulk Container (Fig. A, G–J)

Preparing the Grease Gun for Suction and Filler Pump Filling (Fig. A, H)

NOTE: Be sure the grease gun is empty of grease before beginning this process.

- Unscrew the grease tube **10** from the grease gun assembly **14**.
- Unscrew the grease tube cap **11** from the grease tube **10** and pull out the grease rod **13**.
- Using your thumb and forefinger, flip the rubber seal **33** from the rear to the front. Refer to Figure H.

NOTE: The seal resembles a cup, which should open toward the top cap (**6**, Fig. A) when prepared for suction and filler pump filling.

- Reinsert the grease tube rod **13** back into the grease tube **10**.

Suction Filling from a Bulk Container (Fig. A, E, G, I)

- Put the open end of the grease tube assembly into the bulk lubricant.
- Slowly pull back the grease tube handle **12** to suction the lubricant into the grease gun.

NOTE: Be sure to keep the open end of the grease tube assembly far enough into the lubricant to prevent air pockets in the grease tube.

- When the grease tube rod **13** is fully extended, secure it into the retaining slot **15**.
- Remove the grease gun tube assembly from the bulk lubricant and wipe off excess grease.
- Screw the grease gun tube assembly **14** back into the grease gun.
- Release the grease tube rod **13** from the retaining slot **15** and slowly press it back into the tube.

- Use the purge valve (**24**, Fig. E) to bleed off any air that may be trapped in the cartridge. Refer to **Purging Air Pockets**.

Filler Pump Filling From a Bulk Container (Fig. A, E, G, I)

This tool comes with a 1/8" NPT fill port (**26**, Fig. E) for attaching a low pressure fill coupler onto the unit.

 **WARNING:** Never thread a high-pressure coupler onto the grease gun's 1/8" NPT fill port. Serious injury may occur due to excessive pressure. Use low-pressure couplers only.

 **CAUTION:** The fill pump loader must connect correctly with the grease gun's 1/8" NPT port. The filler pump may not operate if the components are not compatible.

Installing The Low Pressure Coupler (Not Supplied With The Tool)

- Thread the grease tube assembly **14** back into the grease gun and screw it in securely.
- Pull the grease tube handle **12** out as far as it will go, then secure the grease tube rod **13** into the retaining slot **15** by moving the rod to the side. Ensure the rod is placed securely in the slot to prevent it from disengaging.
- Remove the 1/8" NPT fill port plug **27** from the fill port.
- Thread the appropriate low pressure coupler onto the 1/8" NPT fill port **26**.
- Release the grease tube rod **13** from the retaining slot **15** and slowly press it back into the tube.
- Use the purge valve **24** to bleed off any air that may be trapped in the cartridge. Refer to **Purging Air Pockets**.

Filling The Tool From The Low Pressure Filler Pump (Fig. A, J)

- Pull back on the grease tube handle slowly and rotate the rod until it is secure in place.
NOTE: Do not lock the rod into the retaining slot **15**.
- Connect the low pressure fitting on the grease gun to the appropriate low pressure fitting on the filler pump. These fittings DO NOT lock together. This prevents the grease gun cartridge from being over filled.
- Fill until the rod is pushed out of the grease tube approximately 20 cm. Do not overfill. If the rod fails to move during the filling process, stop. This indicates that the rod is not connected to the plunger and step one must be repeated before proceeding.
- Rotate rod to release and carefully push rod back into the grease tube.
- Use the purge valve **24** to bleed off any air that may be trapped in the cartridge. Refer to **Purging Air Pockets**.

Purging Air Pockets (Fig. A, E)

IMPORTANT: Air pockets in the grease can cause the grease gun to lose prime. Eliminate air pockets after each refill or if the grease gun fails to pump grease:



- Unscrew the purge valve **24** without removing it, until all air has escaped.
- Tighten the purge valve **24**.

- Uncap the flexible hose **7** then depress the variable speed trigger switch **1** for 10–20 seconds.
- If grease fails to flow through the hose, repeat from step 1.



NOTE: This tool has been tested at the factory, which may result in a small amount of grease left in the grease tube and hose assembly. It is recommended to purge the tool with the brand of grease to be used before first use.

OPERATION

Instructions for Use

-  **WARNING:** Always observe the safety instructions and applicable regulations.
-  **WARNING:** To reduce the risk of serious personal injury, turn tool off and disconnect battery pack before making any adjustments or removing/installing attachments or accessories. An accidental start-up can cause injury.

Proper Hand Position (Fig. A, K)

-  **WARNING:** To reduce the risk of serious personal injury, ALWAYS use proper hand position as shown.
-  **WARNING:** To reduce the risk of serious personal injury, ALWAYS hold securely in anticipation of a sudden reaction.

Proper hand position requires one hand on the flexible hose safety spring guard **8** with the other hand on the handle **3** as shown.

Using the Grease Gun (Fig. A)

-  **WARNING:** To reduce the risk of serious personal injury, always maintain a grip on the handle when operating the grease gun or positioning the hose onto fittings.

To operate the grease gun, hold the grease gun by the handle **3**, or place it on a stable surface upright on its rubber feet **18** maintaining a grip on the handle. Holding the hose by the flexible hose safety spring guard **8**, connect the flexible hose grease coupler **9** or other appropriate grease coupler, onto the grease fitting to be filled. Carefully depress the variable speed trigger switch to begin the filling process. Once the correct amount of grease has been dispensed, release the trigger and remove the coupler from the grease fitting. If the coupler does not release, there may still be residual pressure in the line. Moving the coupler from side to side can relieve the residual pressure so it can be removed from the coupling. If the coupler leaks excessively or does not hold on to the grease fitting, it should be replaced.

MAINTENANCE

Your DEWALT power tool has been designed to operate over a long period of time with a minimum of maintenance. Continuous satisfactory operation depends upon proper tool care and regular cleaning.

-  **WARNING:** To reduce the risk of serious personal injury, turn tool off and disconnect battery pack before making any adjustments or removing/

installing attachments or accessories. An accidental start-up can cause injury.

The charger and battery pack are not serviceable.





Lubrication

Your power tool requires no additional lubrication.



Cleaning

-  **WARNING:** Blow dirt and dust out of the main housing with dry air as often as dirt is seen collecting in and around the air vents. Wear approved eye protection and approved dust mask when performing this procedure.
-  **WARNING:** Never use solvents or other harsh chemicals for cleaning the non-metallic parts of the tool. These chemicals may weaken the materials used in these parts. Use a cloth dampened only with water and mild soap. Never let any liquid get inside the tool; never immerse any part of the tool into a liquid.

Cleaning Contaminants from the Grease Gun

Cleaning Contamination from the Check Valve (Fig. L)

Should the grease gun fail to dispense grease, the check valve **25** should be cleaned.

- Remove the check valve plug **28**, then the disc **31**, spring **30** and check valve ball **29**.
- Clean the ball **29** and the check valve area in the main casting.
- Reinstall the ball **29**, the spring **30**, and then the disc **31**.
- After all grease is cleaned from the area, reinstall the check valve plug **28**.

Cleaning Contamination from the Filter (Fig. A, G, M)

Should the grease gun fail to dispense grease, clean the filter **22**.

NOTE: If there is still grease in the tube, open the purge valve prior to pulling the tube handle.

- Pull the grease tube handle **12** out as far as it will go, then secure the grease tube rod **13** into the retaining slot **15** by moving the rod to the side. Ensure the rod is placed securely in the slot to prevent it from disengaging.
- Unscrew the grease tube assembly **14** from the grease gun and remove.
- Using a small flat-blade screwdriver or pick, carefully pop out the filter.
- Wipe off the filter using a soft cloth. If the filter still has debris in it after wiping, a soft brush or swab may be used.

- Once clean, reinsert the filter into the round groove, ensuring it is fully seated, and reattach the grease tube assembly to the grease gun.

Optional Accessories



WARNING: *Since accessories, other than those offered by DeWALT, have not been tested with this product, use of such accessories with this tool could be hazardous. To reduce the risk of injury, only DeWALT recommended accessories should be used with this product.*

Consult your dealer for further information on the appropriate accessories.

Protecting the Environment



Separate collection. Products and batteries marked with this symbol must not be disposed of with normal household waste.

Products and batteries contain materials that can be recovered or recycled reducing the demand for raw materials.

Please recycle electrical products and batteries according to local provisions. Further information is available at www.2helpU.com.

Rechargeable Battery Pack

This long life battery pack must be recharged when it fails to produce sufficient power on jobs which were easily done before. At the end of its technical life, discard it with due care for our environment:

- Run the battery pack down completely, then remove it from the tool.
- Li-Ion cells are recyclable. Take them to your dealer or a local recycling station. The collected battery packs will be recycled or disposed of properly

Troubleshooting

| Problem | Possible Cause | Possible Solution |
|---|--|---|
| Unable to pull back rod | Vacuum build up | Unscrew the purge valve to release vacuum. |
| Unable to push rod forward | Pressure build up | Unscrew the purge valve to release pressure. |
| | Rod is still connected to plunger | Rotate grease tube handle 90 degrees to disengage it. |
| No grease when trigger is pulled | Grease tube is empty | Add grease. |
| | Air pockets in the grease tube | Refer to Purging Air Pockets. |
| | Check valve is clogged | Refer to Cleaning Contamination from the Check Valve. |
| | Filter is clogged | Refer to Cleaning Contamination from the Filter. |
| Grease appears in relief valve | Zerk fitting is blocked | Disconnect coupler from fitting, clean zerk fitting and grease path. |
| Motor does not run when trigger is pulled | Battery | Make sure the battery is fully charged. |
| Grease leaks out of the back of the grease tube | Rubber seal is flipped the wrong direction | Refer to Preparing the Grease Gun for Suction and Filler Pump Filling. |

PISTOLA DE ENGRASE INALÁMBRICA

DCGG571

¡Enhorabuena!

Ha elegido una herramienta DEWALT. Años de experiencia, innovación y un exhaustivo desarrollo de productos hacen que DEWALT sea una de las empresas más fiables para los usuarios de herramientas eléctricas profesionales.

Datos técnicos

| | | DCGG571 |
|-------------------------|---------------|---------------|
| Voltaje | V_{DC} | 18 |
| Tipo | | 1 |
| Tipo de batería | | Li-Ion |
| Presión de salida | MPa | 69 (690 bar) |
| Ratio de flujo | ml por minuto | 147,87 |
| Tipo de grasa | | Hasta NLGI #2 |
| Capacidad para grasa | | |
| Al por mayor | g | 453 |
| Cartucho | g | 400 |
| Longitud de la manguera | cm | 107 |
| Peso (sin la batería) | kg | 3,63 |

Valores de ruido y/o valores de vibración (suma vectores triaxiales) de acuerdo con EN60745.

| | | |
|--|---------|-------|
| L_{PA} (nivel de presión sonora de emisión) | dB(A) | 76 |
| L_{WA} (nivel de potencia sonora) | dB(A) | 3 |
| K (incertidumbre para el nivel de sonido dado) | dB(A) | 87 |
| Valor de la emisión de vibración a_{H1} = | m/s^2 | < 2,5 |
| Incertidumbre K = | m/s^2 | 1,5 |

El nivel de emisión de vibraciones y/o ruido que figura en esta hoja de información se ha medido de conformidad con una prueba normalizada proporcionada en la EN60745 y puede utilizarse para comparar una herramienta con otra. Puede usarse para una evaluación preliminar de la exposición.

⚠️ ADVERTENCIA: El nivel de emisión de vibraciones y ruido declarado representa las principales aplicaciones de la herramienta. Sin embargo, si se utiliza la herramienta para otras aplicaciones, con accesorios diferentes o mal mantenidos, la emisión de ruido y vibraciones puede variar. Esto puede aumentar considerablemente el nivel de exposición durante el período total de trabajo.

Para valorar el nivel de exposición al ruido y a las vibraciones, también deberían tenerse en cuenta las veces que la herramienta está apagada o en funcionamiento pero sin realizar ningún trabajo. Esto puede reducir considerablemente el nivel de exposición durante el periodo total de trabajo.

Identifique medidas de seguridad adicionales para proteger al operador de los efectos del ruido y las

vibraciones, como, por ejemplo, realizar el mantenimiento de la herramienta y de los accesorios, mantener las manos calientes (relevante para las vibraciones) u organizar patrones de trabajo.

Declaración de Conformidad CE

Directriz de la Maquinaria



Pistola de engrase Inalámbrica DCGG571

DEWALT declara que los productos descritos bajo **Datos Técnicos** son conformes a las normas: 2006/42/CE, EN60745-1:2009+A11:2010.

Estos productos también son conformes con las Directivas 2014/30/UE y 2011/65/UE. Si desea más información, póngase en contacto con DEWALT en la dirección indicada a continuación o bien consulte la parte posterior de este manual. El que suscribe es responsable de la compilación del archivo técnico y realiza esta declaración en representación de DEWALT.

Markus Rompel
Vicepresidente de Ingeniería, PTE-Europa
DEWALT, Richard-Klinger-Strasse 11,
D-65510, Idstein, Alemania
15.08.2016



ADVERTENCIA: para reducir el riesgo de lesiones, lea el manual de instrucciones.

Definiciones: normas de seguridad

Las siguientes definiciones describen el nivel de gravedad de las señales. Lea el manual y preste atención a estos símbolos.

⚠️ PELIGRO: indica una situación de peligro inminente, que si no se evita, **provocará la muerte o lesiones graves.**

⚠️ ADVERTENCIA: indica una situación de posible peligro que, si no se evita, **podría provocar la muerte o lesiones graves.**

⚠️ ATENCIÓN: indica una situación de posible peligro que, si no se evita, **puede provocar lesiones leves o moderadas.**

AVISO: Indica una práctica **no relacionada con las lesiones personales** que, de no evitarse, **puede ocasionar daños materiales.**



Indica riesgo de descarga eléctrica.



Indica riesgo de incendio.

| Pilas | | | | Tiempo Cargadores/Carga (Minutos) | | | | | | | |
|----------|-----------------|----------|-----------|-----------------------------------|--------|--------|--------|--------|---------|--------|--------|
| Cat # | V _{DC} | Ah | Peso (kg) | DCB104 | DCB107 | DCB112 | DCB113 | DCB115 | DCB118 | DCB132 | DCB119 |
| DCB546 | 18/54 | 6,0/2,0 | 1,05 | 60 | 270 | 170 | 140 | 90 | 60 | 90 | X |
| DCB547 | 18/54 | 9,0/3,0 | 1,46 | 75* | 420 | 270 | 220 | 135* | 75* | 135* | X |
| DCB548 | 18/54 | 12,0/4,0 | 1,44 | 120 | 540 | 350 | 300 | 180 | 120 | 180 | X |
| DCB181 | 18 | 1,5 | 0,35 | 22 | 70 | 45 | 35 | 22 | 22 | 22 | 45 |
| DCB182 | 18 | 4,0 | 0,61 | 60/40** | 185 | 120 | 100 | 60 | 60/40** | 60 | 120 |
| DCB183/B | 18 | 2,0 | 0,40 | 30 | 90 | 60 | 50 | 30 | 30 | 30 | 60 |
| DCB184/B | 18 | 5,0 | 0,62 | 75/50** | 240 | 150 | 120 | 75 | 75/50** | 75 | 150 |
| DCB185 | 18 | 1,3 | 0,35 | 22 | 60 | 40 | 30 | 22 | 22 | 22 | X |
| DCB187 | 18 | 3,0 | 0,54 | 45 | 140 | 90 | 70 | 45 | 45 | 45 | 90 |
| DCB189 | 18 | 4,0 | 0,54 | 60 | 185 | 120 | 100 | 60 | 60 | 60 | 120 |

*Código de fecha 201811475B o posterior

**Código de fecha 201536 o posterior

Advertencias de seguridad generales para herramientas eléctricas



ADVERTENCIA: Lea todas las advertencias de seguridad, instrucciones, ilustraciones y especificaciones suministradas con esta herramienta eléctrica. El incumplimiento de las instrucciones que se indican a continuación puede causar descargas eléctricas, incendios y/o lesiones graves.

CONSERVE TODAS LAS ADVERTENCIAS E INSTRUCCIONES PARA FUTURAS CONSULTAS

El término "herramienta eléctrica" que aparece en las advertencias se refiere a la herramienta eléctrica que funciona a través de la red eléctrica (con cable) o a la herramienta eléctrica que funciona con batería (sin cable).

1) Seguridad en el Área de Trabajo

- Mantenga el área de trabajo limpia y bien iluminada.** Las áreas en desorden u oscuras pueden provocar accidentes.
- No utilice herramientas eléctricas en atmósferas explosivas, como ambientes donde haya polvo, gases o líquidos inflamables.** Las herramientas eléctricas originan chispas que pueden inflamar el polvo o los gases.
- Mantenga alejados a los niños y a las personas que estén cerca mientras utiliza una herramienta eléctrica.** Las distracciones pueden ocasionar que pierda el control.

2) Seguridad Eléctrica

- Los enchufes de las herramientas eléctricas deben corresponderse con la toma de corriente. No modifique nunca el enchufe de ninguna forma. No utilice ningún enchufe adaptador con herramientas eléctricas conectadas a tierra.** Los enchufes no modificados y las tomas de corriente correspondientes reducirán el riesgo de descarga eléctrica.

- Evite el contacto del cuerpo con superficies conectadas a tierra como tuberías, radiadores, cocinas económicas y frigoríficos.** Existe un mayor riesgo de descarga eléctrica si tiene el cuerpo conectado a tierra.
- No exponga las herramientas eléctricas a la lluvia ni a condiciones húmedas.** Si entra agua a una herramienta eléctrica aumentará el riesgo de descarga eléctrica.
- No someta el cable de alimentación a presión innecesaria. No use nunca el cable para transportar, tirar de la herramienta eléctrica o desenchufarla. Mantenga el cable alejado del calor, aceite, bordes afilados y piezas en movimiento.** Los cables dañados o enredados aumentan el riesgo de descarga eléctrica.
- Cuando esté utilizando una herramienta eléctrica al aire libre, use un cable alargador adecuado para uso en exteriores.** La utilización de un cable adecuado para el uso en exteriores reduce el riesgo de descarga eléctrica.
- Si no puede evitar utilizar una herramienta eléctrica en un lugar húmedo, use un suministro protegido con un dispositivo de corriente residual.** El uso de un dispositivo de corriente residual reduce el riesgo de descarga eléctrica.

3) Seguridad Personal

- Manténgase alerta, esté atento a lo que hace y use el sentido común cuando utilice una herramienta eléctrica. No maneje una herramienta eléctrica cuando esté cansado o bajo los efectos de drogas, medicamentos o alcohol.** Un momento de falta de atención cuando se manejan las herramientas eléctricas puede ocasionar lesiones personales graves.
- Use un equipo protector personal. Utilice siempre protección ocular.** El uso del equipo protector como mascarillas antipolvo, calzado antideslizante, casco o protección auditiva para condiciones apropiadas reducirá las lesiones personales.

- c) **Evite la puesta en funcionamiento involuntaria. Asegúrese de que el interruptor esté en posición de apagado antes de conectar con la fuente de alimentación y/o la batería, de levantar o transportar la herramienta.** El transportar herramientas eléctricas con el dedo puesto en el interruptor o herramientas eléctricas activadoras que tengan el interruptor encendido puede provocar accidentes.
- d) **Saque toda llave de ajuste o llave inglesa antes de encender la herramienta eléctrica.** Una llave inglesa u otra llave que se deje puesta en una pieza en movimiento de la herramienta eléctrica pueden ocasionar lesiones personales.
- e) **No intente extender las manos demasiado. Mantenga un apoyo firme sobre el suelo y conserve el equilibrio en todo momento.** Esto permite un mejor control de la herramienta eléctrica en situaciones inesperadas.
- f) **Vístase debidamente. No se ponga ropa suelta o joyas. Mantenga el cabello y la ropa alejados de las piezas móviles.** La ropa suelta, las joyas y el pelo largo pueden quedar atrapados en las piezas en movimiento.
- g) **Si se suministran dispositivos para la conexión del equipo de extracción y recogida de polvo, asegúrese de que estén conectados y de que se usen adecuadamente.** El uso de equipo de recogida de polvo puede reducir los riesgos relacionados con el polvo.
- h) **No deje que la familiaridad adquirida con el uso frecuente de las herramientas le lleve a fiarse demasiado y a descuidar las principales normas de seguridad de la herramienta.** Los descuidos pueden causar lesiones graves en una fracción de segundo.

4) Uso y cuidado de las herramientas Eléctricas

- a) **No fuerce la herramienta eléctrica. Use la herramienta eléctrica correcta para su trabajo.** La herramienta eléctrica correcta funcionará mejor y con mayor seguridad si se utiliza de acuerdo con sus características técnicas.
- b) **No utilice la herramienta eléctrica si no puede encenderse y apagarse con el interruptor.** Toda herramienta eléctrica que no pueda controlarse con el interruptor es peligrosa y debe ser reparada.
- c) **Desconecte el enchufe de la fuente de alimentación y/o extraiga la batería de la herramienta eléctrica, si es desmontable, antes de realizar cualquier ajuste, cambiar accesorios o guardar las herramientas eléctricas.** Dichas medidas de seguridad preventivas reducen el riesgo de poner en marcha accidentalmente la herramienta eléctrica.
- d) **Guarde las herramientas eléctricas que no esté utilizando fuera del alcance de los niños y no permita que utilicen la herramienta eléctrica las personas que no estén familiarizadas con ella o con estas instrucciones.** Las herramientas eléctricas son peligrosas en manos de personas no capacitadas.
- e) **Mantenga en buen estado las herramientas eléctricas y los accesorios. Compruebe si hay desalineación o bloqueo de las piezas en movimiento, rotura de piezas y otras condiciones que puedan afectar el funcionamiento de la herramienta eléctrica. Si la herramienta eléctrica está dañada, llévela para que sea reparada antes de utilizarla.** Se ocasionan muchos accidentes por el mal mantenimiento de las herramientas eléctricas.
- f) **Mantenga las herramientas para cortar afiladas y limpias.** Hay menos probabilidad de que las herramientas para cortar con bordes afilados se bloqueen y son más fáciles de controlar.
- g) **Use la herramienta eléctrica, los accesorios y las brocas de la herramienta etc., conforme a estas instrucciones teniendo en cuenta las condiciones de trabajo y el trabajo que vaya a realizarse.** El uso de la herramienta eléctrica para operaciones que no sean las previstas puede ocasionar una situación peligrosa.
- h) **Mantenga todas las empuñaduras y superficies de agarre secas, limpias y libres de aceite y grasa.** Las empuñaduras y superficies de agarre resbaladizas impiden el agarre y el control seguro de la herramienta en situaciones imprevistas.

5) Uso y cuidado de las herramientas que funcionan con batería

- a) **Recárguelas sólo con el cargador especificado por el fabricante.** Un cargador que sea adecuado para un tipo de batería puede ocasionar un riesgo de incendio si se utiliza con otra batería.
- b) **Use herramientas eléctricas sólo con las baterías designadas específicamente.** El uso de cualquier otro tipo de batería puede crear un riesgo de lesión o de incendio.
- c) **Cuando no se esté utilizando la batería, manténgala alejada de otros objetos de metal, como los clips, monedas, llaves, clavos, tornillos u otros objetos pequeños de metal que pueden hacer una conexión de un terminal a otro.** El provocar un cortacircuito en los terminales de la batería puede causar quemaduras o un incendio.
- d) **En condiciones de abuso, el líquido puede salirse de la batería, evite el contacto. Si se produce un contacto de forma accidental, enjuague con agua. Si el líquido entra en contacto con los ojos, busque atención médica.** El líquido que sale de la batería puede causar irritación o quemaduras.
- e) **No utilice paquetes de baterías o herramientas dañadas o modificadas.** Las baterías dañadas o modificadas pueden presentar un funcionamiento imprevisto y provocar incendios, explosiones o riesgos de lesiones.
- f) **No exponga el paquete de baterías o la herramienta al fuego o a temperaturas excesivas.** La exposición al fuego o a una temperatura superior a 130 °C puede causar explosión.

- g) **Siga todas las instrucciones de carga y no cargue la batería o la herramienta fuera del rango de temperatura indicado en las instrucciones.** La carga incorrecta o a temperaturas fuera del rango especificado puede dañar la batería y aumentar el riesgo de incendio.

6) Servicio

- a) **Lleve su herramienta eléctrica para que sea reparada por una persona cualificada para realizar las reparaciones que use sólo piezas de recambio idénticas.** Así se asegurará que se mantenga la seguridad de la herramienta eléctrica.
- b) **No repare nunca los paquetes de baterías dañados.** La reparación de paquetes de baterías debe ser realizada únicamente por el fabricante o los proveedores de servicios autorizados.

Normas de seguridad específicas adicionales para las pistolas de engrase

- **Debido a la alta presión podrían romperse o rasgarse piezas de la herramienta o el montaje para la manguera. Podría producirse riesgo de heridas graves.** Antes de usarla, inspeccione la herramienta y el montaje de la manguera en busca de daños o desgaste. No utilizar si alguna pieza de la herramienta está dañada o desgastada.
- **Utilice mangueras flexibles aprobadas por DEWALT exclusivamente.** Para evitar daños personales graves, sujete la manguera por el protector de seguridad del muelle de la manguera exclusivamente.
- **Si la manguera está retorcida o dañada, podría producirse una ruptura, lo que podría causar graves daños.** Reemplace la manguera al primer signo de desgaste, retorcimiento o daño.
- **Utilice la grasa recomendada en este manual, exclusivamente (consulte los Datos técnicos).**
- **Para minimizar el riesgo de heridas graves, no utilice la pistola de engrase alrededor de partes móviles, mecanismos o equipo en funcionamiento.**
- **Las ventilaciones cubren a menudo las piezas móviles y deberán evitarse.** La ropa suelta, las joyas y el pelo largo pueden quedar atrapados en las piezas en movimiento.



ADVERTENCIA: Riesgo de inyección o de daños graves. La ruptura de los componentes puede inyectar grasa en la piel u ojos, causando daños graves e infección. **No trate una herida como un simple corte. Busque atención médica inmediata.**



ADVERTENCIA: La salida puede producirse a gran presión. No descargue directamente hacia usted o hacia otros.



ADVERTENCIA: La pistola de engrase puede generar altas presiones—de hasta 69 MPa (690 bar). Lleve siempre guantes mientras la utilice. Mantenga las manos alejadas de la porción de goma expuesta de la manguera.



ADVERTENCIA: La grasa y los lubricantes pueden ser inflamables. No exponer a fuego o a fuentes de calor. Siga todas las instrucciones y precauciones del fabricante de la grasa y del lubricante.

Riesgos residuales

No obstante el cumplimiento de las normas de seguridad pertinentes y del uso de dispositivos de seguridad, existen determinados riesgos residuales que no pueden evitarse. Dichos riesgos son los siguientes:

- *Riesgo de lesiones personales debido a partículas flotantes en el aire.*
- *Riesgo de quemaduras producidas por los accesorios que se calientan durante el funcionamiento.*
- *Riesgo de lesiones personales por uso prolongado.*

GUARDE LAS PRESENTES INSTRUCCIONES

Cargadores

Los cargadores DEWALT no necesitan ningún ajuste y están diseñados para ofrecer el funcionamiento más fácil al usuario.

Seguridad eléctrica

El motor eléctrico está diseñado para un solo voltaje. Compruebe siempre que el voltaje de la batería coincida con el voltaje que figura en la placa de especificaciones. Asegúrese también de que el voltaje del cargador coincida con el de la red eléctrica.



Su cargador DEWALT tiene doble aislamiento conforme a la norma EN60335, por lo que no se requiere conexión a tierra.

Si el cable de suministro está dañado, debe reemplazarse por un cable especialmente preparado disponible a través de la organización de servicios de DEWALT.

Uso de un alargador

No debe utilizarse un alargador a menos que sea absolutamente necesario. Use un alargador adecuado a la potencia del cargador (consulte los **Datos técnicos**). El tamaño mínimo del conductor es 1 mm²; la longitud máxima es 30 m.

Si utiliza un carrete de cable, desenrolle siempre el cable completamente.

Instrucciones de seguridad importantes para todos los cargadores de batería

SIGA LAS SIGUIENTES INSTRUCCIONES: Este manual contiene instrucciones importantes de seguridad y funcionamiento para los cargadores de batería compatibles (Consultar **Datos Técnicos**).

- *Antes de utilizar el cargador, lea todas las instrucciones y advertencias del cargador, del paquete de baterías y del producto que utiliza el paquete de baterías.*



ADVERTENCIA: Peligro de electrocuciones. No permita que ningún líquido penetre en el cargador. Podrá conllevar electrocuciones.



ADVERTENCIA: Recomendamos el uso de un dispositivo de corriente residual con corrientes residuales de 30mA o menos.

⚠️ ATENCIÓN: Peligro de quemaduras. Para reducir el riesgo de daños, cargue sólo las baterías recargables de DeWALT. Otros tipos de baterías podrán provocar daños materiales y daños personales.

⚠️ ATENCIÓN: Los niños deberán permanecer vigilados para garantizar que no jueguen con el aparato.

AVISO: En determinadas condiciones, estando el cargador enchufado a la alimentación eléctrica, los contactos de carga interiores del cargador pueden ser cortocircuitados por materiales extraños. Los materiales conductores extraños como, a título enunciativo pero no limitativo, lana de acero, papel de aluminio o cualquier acumulación de partículas metálicas deben mantenerse alejados de las cavidades del cargador. Desconecte siempre el cargador de la red cuando no haya ningún paquete de baterías en la cavidad. Desconecte el cargador antes de intentar limpiarlo.

- **NO intente cargar el paquete de baterías con otros cargadores distintos a los indicados en el presente manual.** El cargador y el paquete de baterías han sido específicamente diseñados para funcionar juntos.
- **Estos cargadores no han sido diseñados para fines distintos a la recarga de las baterías recargables de DeWALT.** Cualquier otro uso provocará un riesgo de incendio, electrocución o choques.
- **No exponga el cargador a la lluvia o a la nieve.**
- **Tire del enchufe en lugar del cable al desconectar el cargador.** De este modo, reducirá el riesgo de daños a la toma y al cable eléctrico.
- **Compruebe que el cable se encuentra ubicado de modo que no pueda pisarlo, atascarlo o sujetarlo a cualquier otro daño o tensión.**
- **No utilice cables de extensión a menos que sea estrictamente necesario.** El uso de un cable de extensión inadecuado podrá provocar riesgos de incendios, electrocuciones o choques.
- **No coloque ningún objeto en la parte superior del cargador ni lo coloque en una superficie blanda que pueda bloquear las ranuras de ventilación y dar lugar a un calentamiento interno excesivo.** Coloque el cargador en una posición lejos de cualquier fuente de calor. El cargador se ventila mediante las ranuras ubicadas en la parte superior inferior de la carcasa.
- **No opere el cargador con un cable o enchufe dañado—haga que se lo reparen de inmediato.**
- **No opere el cargador si ha recibido un gran golpe, si se ha caído o si se ha dañado de cualquier otro modo.** Llévelo a un centro de servicio autorizado.
- **No desmonte el cargador, llévelo a un centro de servicio autorizado cuando necesite repararlo.** Un ensamblaje inadecuado podrá provocar riesgos de electrocución, choques o incendios.
- **Si el cable de suministro está dañado, deberá sustituirlo de inmediato por otro del fabricante, su agente de servicio o una personal cualificada similar para evitar todo tipo de peligro.**

- **Desconecte el cargador del enchufe antes de intentar limpiarlo. Esto reducirá el riesgo de electrocución.** La retirada del paquete de baterías no reducirá este riesgo.
- **NO intente nunca conectar 2 cargadores juntos.**
- **El cargador ha sido diseñado para funcionar con la red eléctrica normal de 230 V. No intente utilizarlo con cualquier otro voltaje.** Esto no se aplica al cargador de vehículos.

Cargar la batería (Fig. B)

1. Conecte el cargador a la toma adecuada antes de introducir el paquete de baterías.
2. Introduzca el paquete de baterías **16** en el cargador, comprobando que quede bien colocado en el cargador. La luz roja (carga) parpadeará continuamente, indicando que se ha iniciado el proceso de carga.
3. Se indicará que la carga ha terminado porque la luz roja permanecerá encendida de manera continua. La batería está totalmente cargada y puede usarla o dejarla en el cargador. Para sacar el paquete de baterías del cargador, mantenga pulsado el botón de liberación de la batería **17** del paquete de baterías.

NOTA: Para garantizar el máximo rendimiento y la máxima duración de sus baterías de iones de litio, cárguelas completamente antes de utilizarlas.

Funcionamiento del cargador

Consulte los indicadores de abajo para conocer el estado de carga de la batería.

| Indicadores de carga | | |
|----------------------|------------------------------------|--|
| | cargando | |
| | completamente cargado | |
| | retardo por batería caliente/fría* | |

*La luz roja sigue parpadeando, pero el indicador de luz amarilla queda encendido durante esta operación. Cuando la batería está a una temperatura adecuada, la luz amarilla se apaga y el cargador retoma el procedimiento de carga.

Los cargadores compatibles no cargan las baterías defectuosas. El cargador indicará que la batería es defectuosa y no se encenderá.

NOTA: Esto también podría significar un problema con el cargador.

Si el cargador indica un problema, lleve el cargador y la batería a un centro de reparación autorizado para que los prueben.

Retardo por batería fría / caliente

Cuando el cargador detecta una batería demasiado fría o caliente, automáticamente inicia un retardo de batería fría / caliente, suspendiendo la carga hasta que la batería haya alcanzado la temperatura adecuada. El cargador cambiará automáticamente al modo de carga de batería. Esta característica le asegura el máximo de vida útil a la batería.

Una batería fría se carga a velocidad más baja que una batería caliente. La batería se cargará a una velocidad inferior mediante

el ciclo completo de recarga y no regresará a la máxima velocidad recarga incluso cuando la batería se caliente.

El cargador DCB118 está dotado de un ventilador interior diseñado para enfriar el paquete de baterías. El ventilador se enciende automáticamente cuando hay que enfriar el paquete de baterías. Nunca haga funcionar el cargador si el ventilador no funciona correctamente o si las ranuras de ventilación están bloqueadas. No deje que objetos extraños entren dentro del cargador.

Sistema de protección electrónica

Las herramientas XR de iones de litio han sido diseñadas con un sistema de protección electrónica que protege la batería contra la sobrecarga, el recalentamiento o las grandes descargas.

La herramienta se apagará automáticamente si se activa el sistema de protección electrónica. Si esto ocurre, coloque la batería de iones de litio en el cargador y déjela hasta que se recargue totalmente.

Montaje de pared

Estos cargadores han sido diseñados para ser montados en la pared o para dejarlos en pie sobre una mesa o una superficie de trabajo. Si tiene montaje de pared, coloque el cargador al alcance de una toma de corriente, y alejado de esquinas u otras obstrucciones que impidan la circulación de aire. Use la parte posterior del cargador como una plantilla para colocar los tornillos de montaje en la pared. Monte el cargador firmemente usando tornillos para paredes de cartón yeso (comprados aparte) de por lo menos 25,4 mm de largo con un tornillo con cabeza de 7-9 mm de diámetro, enroscado en madera a una profundidad óptima, dejando aproximadamente 5,5 mm del tornillo expuesto. Alinee las ranuras de la parte posterior del cargador con los tornillos expuestos y engánchelos completamente en las ranuras.

Instrucciones para la limpieza del cargador



ADVERTENCIA: Peligro de descarga. Desconecte el cargador de la toma de CA antes de la limpieza. La grasa y la suciedad externas pueden eliminarse utilizando un paño o un cepillo no metálico suave. No use agua ni otros productos limpiadores. Nunca permita que entre ningún líquido en la herramienta ni sumerja ninguna parte de la misma en ningún líquido.

Baterías

Instrucciones de seguridad importantes para todas las baterías

Cuando pida baterías de repuesto, asegúrese de incluir el número de catálogo y el voltaje.

La batería incluida en la caja no está completamente cargada. Antes de utilizar la batería y el cargador, lea las instrucciones de seguridad a continuación. Luego siga los procedimientos de carga descritos.

LEA TODAS LAS INSTRUCCIONES

- **No recargue ni utilice las baterías en atmósferas explosivas, como ambientes donde haya polvo, gases**

o líquidos inflamables. La introducción o la retirada de la batería del cargador podrá incendiar el polvo o los humos.

- **No fuerce nunca el paquete de baterías en el cargador. No cambie el paquete de baterías de ningún modo para introducirlo en un cargador no compatible ya que el paquete de baterías podrá romperse y provocar daños personales graves.**
- **Cargue exclusivamente los paquetes de baterías con los cargadores DEWALT.**
- **NO salpique ni sumerja en agua ni en otros líquidos.**
- **No guarde ni utilice la herramienta y el paquete de baterías en lugares en los que la temperatura pueda alcanzar o superar los 40 °C (como por ejemplo, en los cobertizos de exterior o en las instalaciones metálicas en verano).**
- **No incinere la batería aunque tenga daños importantes o esté completamente desgastada.** La batería puede explotar en un fuego. Se generan gases y materiales tóxicos cuando se queman baterías de iones de litio.
- **Si el contenido de la batería entra en contacto con la piel, lávese inmediatamente con jabón suave y agua.** Si el líquido de la batería entra en contacto con los ojos, enjuague con agua los ojos abiertos durante 15 minutos o hasta que cese la irritación. Si se necesita atención médica, el electrolito de la batería está compuesto de una mezcla de carbonatos orgánicos líquidos y sales de litio.
- **El contenido de las pilas de la batería abiertas puede causar irritación respiratoria.** Proporcione aire fresco. Si los síntomas persisten, obtenga atención médica.



ADVERTENCIA: Riesgo de quemadura. El líquido de la batería puede ser inflamable si se expone a chispas o llamas.



ADVERTENCIA: No intente nunca abrir el paquete de baterías por ningún motivo. Si la carcasa del paquete de baterías está rota o dañada, no lo introduzca en el cargador. No golpee, tire ni dañe el paquete de baterías. No utilice un paquete de baterías o cargador que haya recibido un gran golpe, se haya caído o se haya dañado de algún modo (por ejemplo, perforado con un clavo, golpeado con un martillo o pisado). Podrá conllevar electrocuciones o choques eléctricos. Los paquetes de baterías dañadas deberán llevarse al centro de servicio para su reciclado.



ADVERTENCIA: Peligro de incendio. No almacene ni transporte paquetes de baterías de modo que algún objeto metálico entre en contacto con los terminales expuestos de la batería. Por ejemplo, no coloque el paquete de baterías en delantales, bolsillos, cajas de herramientas, cajones, etc. donde haya clavos, tornillos, llaves, etc. sueltos.



ATENCIÓN: Cuando no la utilice, coloque la herramienta de forma lateral en una superficie estable que no presente ningún peligro de caídas u obstáculos. Algunas herramientas con grandes paquetes de baterías permanecerán de pie sobre el paquete de baterías, pero podrán volcarse con facilidad.

Transporte



ADVERTENCIA: Peligro de incendio. El transporte de baterías podría ser causa de incendios si los terminales de la batería entran accidentalmente en contacto con materiales conductores. Cuando transporte baterías, compruebe que los terminales de las mismas estén protegidos y bien aislados de los materiales que pudieran entrar en contacto con ellos y causar un cortocircuito.

NOTA: Las baterías de iones de litio no pueden guardarse en equipaje facturado.

Las baterías de DEWALT cumplen todas las normas de transporte aplicables según lo dispuesto en los estándares industriales y legales, entre ellas, las Recomendaciones relativas al transporte de mercancías peligrosas de la ONU; los Reglamentos de Mercancías Peligrosas de la Asociación Internacional de Transporte Aéreo (IATA), el Código Marítimo Internacional de Mercancías Peligrosas (IMDG) y el Acuerdo Europeo sobre Transporte Internacional de Mercancías Peligrosas por Carretera (ADR). Las celdas y las baterías de iones de litio han sido comprobadas de acuerdo a lo establecido en la sección 38,3 del Manual de pruebas y criterios de las Recomendaciones relativas al transporte de mercancías peligrosas de la ONU.

En la mayor parte de los casos, la expedición de paquetes de baterías DEWALT está exenta de la clasificación de material peligroso de Clase 9 totalmente regulado. En general, solo las expediciones que contienen baterías de iones de litio con una potencia energética superior a 100 vatios-hora (Wh) deben ser expedidos como Clase 9 totalmente regulada. Todas las baterías de iones de litio tienen la potencia de vatios-hora marcadas en el paquete. Además, debido a la complejidad de las reglamentaciones, DEWALT no recomienda el transporte aéreo de paquetes de baterías de iones de litio solas, independientemente de la potencia en vatios-horas que tengan. La expedición de herramientas con baterías (combo kits) puede hacerse por transporte aéreo excepto que la potencia en vatios-hora del paquete de baterías sea superior a 100 Wh.

Independientemente de si el transporte se considera exento o completamente regulado, el expedidor será responsable de consultar las normas recientes sobre los requisitos de embalaje, etiquetado o marcado y documentación.

La información expuesta en esta sección del manual se proporciona de buena fe y se considera exacta en el momento de creación del documento. No obstante, no se ofrece ninguna garantía, ni implícita ni explícita. Es responsabilidad del comprador comprobar que todas sus actividades se ajusten a las normas de aplicación.

Transportar la batería FLEXVOLT™

La batería DEWALT FLEXVOLT™ tiene dos modos: **Uso** y **transporte**.

Modo de uso: Cuando la batería FLEXVOLT™ está erguida sola o en un producto de 18 V DEWALT, funciona como una batería de 18 V. Cuando la batería FLEXVOLT™ está en un producto de 54 V o de 108 V (dos baterías de 54 V), funciona como una batería de 54 V.

Modo de transporte: Cuando la batería FLEXVOLT™ tiene colocada la tapa, está en modo de transporte. Mantenga la tapa durante el transporte.

Cuando está en modo de transporte, los cables de las células están eléctricamente desconectados dentro del paquete, resultando 3 baterías con 1 batería de capacidad de vatios hora (Wh) inferior en relación con una capacidad de vatios hora superior. Esta cantidad aumentada de 3 baterías con una capacidad de vatios hora inferior puede eximir la batería de ciertas normas de transporte impuestas a las baterías de vatios hora superiores.

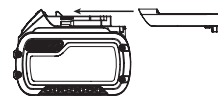

Por ejemplo, la capacidad en Wh para el transporte debería indicar 3 x 36 Wh, lo que significa 3 baterías de 36 Wh cada una. La capacidad en Wh para el uso debería indicar 108 Wh (1 batería).

Ejemplo de marcado de etiqueta de uso y transporte



Recomendaciones para el almacenamiento

1. El mejor lugar de almacenamiento es uno que sea fresco y seco, que no esté expuesto directamente a la luz del sol ni a un exceso de frío o calor. Para un rendimiento y vida útil óptimos de la batería, guarde las baterías a temperatura ambiente cuando no esté usándolas.
2. Si va a realizar un almacenamiento duradero, se aconseja que guarde un paquete de pilas completamente cargado en un lugar frío y seco para obtener los máximos resultados del cargador.

NOTA: Los paquetes de pilas no deberán guardarse completamente descargados. El paquete de pilas deberá recargarse antes de utilizarse.

Etiquetas del cargador y la batería

Además de los pictogramas utilizados en el presente manual, las etiquetas del cargador y del paquete de pilas muestran los siguientes pictogramas:



Antes de usarse, leer el manual de instrucciones.



Consultar los **Datos técnicos** para informarse del tiempo de carga.



No realizar pruebas con objetos conductores.



No cargar baterías deterioradas.



No exponer al agua.



Cambiar inmediatamente los cables defectuosos.



Cargar sólo entre 4 °C y 40 °C.



Sólo para uso en interior.



Desear las baterías con el debido respeto al medio ambiente.



Cargue los paquetes de baterías DeWALT únicamente con los cargadores DeWALT indicados. Cargar los paquetes de baterías con baterías distintas a las indicadas por DeWALT en un cargador DeWALT, puede hacer que las baterías exploten o causar otras situaciones peligrosas.



No queme el paquete de baterías.



USO (sin tapa de transporte). Por ejemplo: la capacidad en Wh indica 108 Wh (1 batería de 108 Wh).



TRANSPORTE (con tapa de transporte incorporada). Ejemplo: la capacidad en Wh indica 3 x 36 Wh (3 baterías de Wh).

Tipo de batería

El DCG571 funciona con paquetes de pilas de 18 voltios. Estos paquetes de baterías pueden usarse: DCB181, DCB182, DCB183, DCB183B, DCB184, DCB184B, DCB185, DCB187, DCB189 DCB546, DCB547, DCB548. Consulte los **Datos técnicos** para más información.

Contenido del embalaje

El embalaje contiene:

- 1 Pistola de engrase
- 1 Cargador
- 1 Paquete de baterías de ión-litio (modelos C1, D1, L1, M1, P1, S1, T1, X1, Y1)
- 2 Paquetes de baterías de ión-litio (modelos C2, D2, M2, P2, S2, T2, X2, Y2)
- 3 Paquetes de baterías de ión-litio (modelos C3, D3, M3, P3, S3, T3, X3, Y3)
- 1 Manual de instrucciones

NOTA: Los paquetes de baterías, los cargadores y las cajas de herramientas no están incluidos en los modelos N. Los paquetes de baterías y los cargadores no están incluidos en los modelos NT. Los modelos B incluyen paquetes de baterías con Bluetooth®

NOTA: La marca Bluetooth® y los logos son marcas registradas propiedad de Bluetooth®, SIG, Inc. y cualquier uso de dichas marcas por parte de DeWALT se realiza bajo licencia. Otras marcas registradas y nombres registrados lo son de sus respectivos dueños.

- Compruebe si la herramienta, piezas o accesorios han sufrido algún desperfecto durante el transporte.
- Tómese el tiempo necesario para leer detenidamente y comprender este manual antes de utilizar la herramienta.

Marcas sobre la herramienta

En la herramienta se muestran los siguientes pictogramas:



Antes de usarse, lea el manual de instrucciones.

Posición del Código de Fecha (Fig. A)

El Código de fecha **34**, que contiene también el año de fabricación, viene impreso en la caja protectora.

Ejemplo:

2019 XX XX

Año de fabricación

Descripción (Fig. A)



ADVERTENCIA: Jamás altere la herramienta eléctrica ni ninguna de sus piezas. Podrían producirse lesiones personales o daños.

Figura A

- 1 Interruptor de activación de velocidad variable
- 2 Botón de bloqueo
- 3 Asa
- 4 Luz de trabajo LED
- 5 Botón de Luz de trabajo
- 6 Tapón superior
- 7 Manguera flexible
- 8 Protector de muelle de seguridad de la manguera flexible
- 9 Junta de la manguera flexible
- 10 Tubo de grasa
- 11 Tapón del tubo de grasa
- 12 Asa del tubo de grasa
- 13 Varilla del tubo de grasa
- 14 Montaje del tubo de grasa

- 15 Ranura de retención
- 16 Batería
- 17 Botón de liberación de batería
- 18 Pies de goma
- 19 Clip del tubo
- 20 Montura de la correa para el hombro
- 21 Agujeros para el clip de la correa para el hombro
- 22 Filtro

Figura E

- 23 Válvula de alivio de presión
- 24 Válvula de purgado
- 25 Válvula de comprobación
- 26 Puerto de llenado de 1/8" NPT
- 27 Clavija del puerto de llenado de 1/8" NPT

Uso Previsto

Esta pistola de engrase se ha diseñado para dispensar lubricante de manera profesional.

NO debe usarse en condiciones húmedas ni en presencia de líquidos o gases inflamables.

Esta pistola de engrase es una herramienta eléctrica profesional.

NO permita que los niños toquen la herramienta. El uso de esta herramienta por parte de operadores inexpertos requiere supervisión.

- Este producto no ha sido diseñado para ser utilizado por personas (incluyendo los niños) que posean discapacidades físicas, sensoriales o mentales, o que carezcan de la experiencia, conocimiento o destrezas necesarias a menos que estén supervisadas por una persona que se haga responsable de su seguridad. No deberá dejar nunca que los niños jueguen solos con este producto.

Luces de trabajo LED (Fig. A, C)

Hay una luz de trabajo LED **4** ubicada en la tapa superior **6**. La luz de trabajo se activa cuando se aprieta el gatillo interruptor y cuando el botón de luz de trabajo LED **5** se encuentra en la posición ON. Cuando el botón de luz de trabajo LED se encuentra en la posición OFF, la luz de trabajo LED no se encenderá cuando se apriete el gatillo. La luz de trabajo se apagará automáticamente al cabo de 20 segundos tras soltar el interruptor de activación. Si el interruptor de activación permanece pulsado, la luz de trabajo permanecerá encendida.

NOTA: La luz de trabajo sirve para alumbrar la superficie de trabajo inmediata y no puede utilizarse como luz de alumbrado.

Interruptor de velocidad variable (Fig. A, D)

Botón de bloqueo y gatillo interruptor

Su pistola de engrase está equipada con un botón de bloqueo **2**.

Para bloquear el interruptor de activación, pulse el botón de desbloqueo tal y como se indica en la Figura D. Bloquee siempre el interruptor de activación **1** cuando transporte o guarde la herramienta para eliminar un arranque desintencionado. El botón de desbloqueo es de color rojo para indicar que el interruptor está en posición desbloqueada.

Para desbloquear el interruptor de activación, pulse el botón de desbloqueo tal y como se indica en la Figura D. Apriete el interruptor de activación para ENCENDER el motor. Si suelta el interruptor de activación, APAGARÁ el motor.

NOTA: El interruptor de velocidad variable le añadirá versatilidad. Cuanto más pulse el interruptor, mayor será la salida de grasa.



ADVERTENCIA: Esta herramienta no puede bloquear el interruptor en la posición de ENCENDIDO y no debe bloquearse en dicha posición mediante ningún otro medio.

Válvula de alivio de presión (Fig. E)

La válvula de alivio de presión **23** está configurada de fábrica para que libere la presión superior a 69 MPa (690 bar). Si sale grasa de la válvula de alivio de presión, significa que hay una obstrucción en el ajuste, línea o cojinete. Debe arreglar cualquiera de estos tres problemas antes de continuar.



ADVERTENCIA: La pistola de engrase puede generar alta presión. No retire o manipule la válvula de alivio de presión. Podría dar lugar a daños graves.

Cinta para el hombro (Fig. A)

Su pistola de engrase viene con una cinta para el hombro. Enganche los clips de la cinta para el hombro en los agujeros para los clip de la cinta del hombro **21** que se encuentran en la montura para la cinta para el hombro **20**.

MONTAJE Y AJUSTES



ADVERTENCIA: Para disminuir el riesgo de lesiones personales graves, apague la herramienta y desconecte la batería antes de realizar ajuste alguno

o de quitar o instalar acoplamientos o accesorios. La puesta en marcha accidental puede causar lesiones.



ADVERTENCIA: Utilice solamente baterías y cargadores DEWALT.

Introducir y retirar el paquete de baterías de la herramienta (Fig. F)

NOTA: Para obtener mejores resultados, compruebe que el paquete de baterías **16** está completamente cargado.

Para instalar el paquete de baterías en el asa de la herramienta

1. Alinee el paquete de baterías **16** con los rieles ubicados en el interior del mango de la herramienta (Fig. F).
2. Introdúzcalo en el mango hasta que el paquete de baterías se haya ubicado firmemente en la herramienta y compruebe que no se libera.

Para retirar el paquete de baterías de la herramienta

1. Pulse el botón de liberación de baterías **17** y tire firmemente del paquete de pilas para sacarlo del asa de la herramienta.
2. Introduzca el paquete de baterías en el cargador tal y como se indica en la sección del cargador del presente manual.

Paquetes de baterías con indicador de carga (Fig. F)

Algunos paquetes de baterías de DEWALT incluyen un indicador de carga que consiste en tres luces LED que indican el nivel de carga restante en el paquete de baterías.

Para activar el indicador de carga, pulse y mantenga pulsado el botón del indicador de carga **32**. Un grupo de tres luces LED verdes se iluminará, indicando el nivel que queda de carga. Cuando el nivel de carga de la pila esté por debajo del límite necesario para su uso, el indicador de carga no se iluminará y deberá recargar la pila.

NOTA: El indicador de carga tan sólo constituye una indicación de la carga que queda en el paquete de pilas. No indica ninguna funcionalidad de la herramienta y podrá registrar variaciones en función de los componentes del producto, de la temperatura y de la aplicación del usuario final.

Instalación de un cartucho de engrase (Fig. A, E, G)

1. Tire del asa del tubo de grasa **12** tanto como le permita, luego asegure la varilla del tubo de grasa **13** en la ranura de retención **15** moviendo la varilla hacia el lado. Asegúrese de que la varilla esté asegurada en su sitio para evitar que se suelte.
2. Desatornille el montaje del tubo de grasa **14** de la pistola de grasa.
3. Quite el tapón de plástico del cartucho de grasa, luego inserte el cartucho, primero el extremo abierto, en el tubo de grasa **10**.
4. Quite el sello del otro extremo del cartucho de grasa.

- Coloque el montaje del tubo de grasa **14** de nuevo en la pistola de grasa y atorníllelo firmemente.
- Suelte la varilla del tubo de grasa **13** de la ranura de retención **15** e introdúzcala de nuevo en el tubo despacio.
- Utilice la válvula de purgado (**24**, Fig. E) para purgar cualquier aire que pueda haber atrapado en el cartucho. Consulte **Purgado de burbujas de aire**.

IMPORTANTE: La pistola de engrase perderá su rendimiento óptimo si hay burbujas de aire en el lubricante.

Eliminación del cartucho de grasa vacío (Fig. A)

- Tire del asa del tubo de grasa **12** tanto como le permita, luego asegure la varilla del tubo de grasa **13** en la ranura de retención **15** moviendo la varilla hacia el lado. Asegúrese de que la varilla esté asegurada en su sitio para evitar que se suelte.
- Desatornille el montaje del tubo de grasa **14** de la pistola de engrasado y retírelo.
- Suelte con cuidado el asa del tubo de grasa **12** para expulsar el cartucho vacío del tubo de grasa.

Rellenado de la pistola de engrasado de un contenedor a granel (Fig. A, G–J)

Preparación de la Pistola de engrasado para succión y relleno de la bomba de llenado (Fig. A, H)

NOTA: Asegúrese de que la pistola de engrasado esté vacía antes de comenzar este proceso.

- Desatornille el tubo de grasa **10** del montaje de la pistola de grasa **14**.
- Desatornille el tapón del tubo de grasa **11** del tubo de grasa **10** y saque la varilla **13**.
- Utilizando el pulgar y el índice, gire el sello de goma **33** de la parte posterior a la delantera. Consulte la Figura H.

NOTA: El sello recuerda a una taza, que debe abrirse hacia arriba en dirección del tapón superior (**6**, Fig. A) cuando esté preparado para la succión y el relleno de la bomba de llenado.

- Vuelva a insertar la varilla del tubo de grasa **13** en el tubo de grasa **10**.

Relleno por succión de un contenedor al por mayor (Fig. A, E, G, I)

- Coloque el extremo abierto del montaje del tubo de grasa en el lubricante al por mayor.
- Tire lentamente del asa del tubo de grasa **12** para succionar el lubricante al interior de la pistola de engrasado.

NOTA: Asegúrese de mantener el extremo abierto del montaje del tubo lo suficientemente profundo en el lubricante para evitar que entren burbujas de aire en la pistola de engrasado.

- Cuando la varilla del tubo de grasa **13** esté completamente extendida, asegúrela en la ranura de retención **15**.
- Retire el montaje del tubo de la pistola de engrasado del lubricante al por mayor y limpie el exceso de grasa.

- Atornille el montaje del tubo de la pistola de engrasado **14** de nuevo en la pistola de grasa.
- Suelte la varilla del tubo de grasa **13** de la ranura de retención **15** e introdúzcala de nuevo en el tubo despacio.
- Utilice la válvula de purgado (**24**, Fig. E) para purgar cualquier aire que pueda haber atrapado en el cartucho. Consulte **Purgado de burbujas de aire**.

Relleno por succión del relleno de un contenedor al por mayor (Fig. A, E, G, I)

Esta herramienta está equipada con un puerto de llenado de 1/8" NPT (**26**, Fig. E) para colocarle un cojinete de relleno de baja presión a la unidad.

⚠ ADVERTENCIA: No coloque nunca un cojinete de alta presión en el puerto de llenado de 1/8" NPT de la pistola de engrasado. Se podrían producir heridas graves debido a un exceso de presión. Utilice cojinetes de baja presión exclusivamente.

⚠ CUIDADO: El llenador de la bomba de llenado debe conectarse directamente con el puerto de 1/8" NPT de la pistola de engrasado. Puede que la bomba de llenado no funcione si los componentes no son compatibles.

Instalación del cojinete de baja presión (no suministrado con la herramienta)

- Coloque el montaje del tubo de grasa **14** de nuevo en la pistola de grasa y atorníllelo firmemente.
- Tire del asa del tubo de grasa **12** tanto como le permita, luego asegure la varilla del tubo de grasa **13** en la ranura de retención **15** moviendo la varilla hacia el lado. Asegúrese de que la varilla esté asegurada en su sitio para evitar que se suelte.
- Quite el tapón del puerto de llenado de 1/8" NPT **27** del puerto de llenado.
- Coloque el cojinete de baja presión adecuado en el puerto de llenado de 1/8" NPT **26**.
- Suelte la varilla del tubo de grasa **13** de la ranura de retención **15** e introdúzcala de nuevo en el tubo despacio.
- Utilice la válvula de purgado **24** para purgar cualquier aire que pueda haber atrapado en el cartucho. Consulte **Purgado de burbujas de aire**.

Llenado de la herramienta de la bomba de llenado de baja presión (Fig. A, J)

- Retire el asa del tubo de engrasado despacio y rote la varilla hasta que esté asegurada.
NOTA: No bloquee la varilla en la ranura de retención **15**.
- Conecte el cojinete de baja presión en la pistola de engrasado al ajuste de baja presión adecuado de la bomba de llenado. Estos cojinetes NO se bloquean entre sí. Así se evita que el cartucho de la pistola de engraso se llene en exceso.
- Llene hasta que la varilla sea empujada del tubo de engrasado aproximadamente unos 20 cm. No llene en exceso. Si la varilla no se mueve durante el proceso de llenado, deténgase. Esto indica que la varilla no está conectada con el desatascador y debe repetir el proceso uno antes de seguir.

- Rote la varilla para soltarla y empújela de nuevo con cuidado en al tubo de grasa.
- Utilice la válvula de purgado **24** para purgar cualquier aire que pueda haber atrapado en el cartucho. Consulte **Purgado de burbujas de aire**.

Purgado de burbujas de aire (Fig. A, E)

IMPORTANTE: Las burbujas de aire en la grasa pueden causar que la pistola de engrasado pierda sus propiedades. Elimine las burbujas de aire después de cada rellenado o si la pistola de engrasado no bombea grasa:

- Desatornille la válvula de purgado **24** sin retirarla, hasta que haya salido todo el aire.
- Apriete la válvula de purgado **24**.
- Destape la manguera flexible **7** y apriete el interruptor de gatillo de velocidad variable **1** durante 10–20 segundos.
- Si la grasa no fluye por la manguera, repita desde el paso 1.

NOTA: Esta herramienta se ha probado en la fábrica, lo que puede ocasionar que quede algo de grasa en el tubo de grasa y en el montaje de la manguera. Se recomienda que purgue la herramienta con la marca de grasa que va a utilizar antes de su primer uso.

FUNCIONAMIENTO

Instrucciones de uso



ADVERTENCIA: Respete siempre las instrucciones de seguridad y las normas aplicables.



ADVERTENCIA: Para disminuir el riesgo de lesiones personales graves, apague la herramienta y desconecte la batería antes de realizar ajuste alguno o de quitar o instalar acoplamientos o accesorios. La puesta en marcha accidental puede causar lesiones.

Posición adecuada de las manos (Fig. A, K)



ADVERTENCIA: Para reducir el riesgo de lesión personal grave, tenga **SIEMPRE** las manos en una posición adecuada como se muestra.



ADVERTENCIA: Para reducir el riesgo de lesión personal grave, sujete **SIEMPRE** bien en caso de que haya una reacción repentina.

La posición adecuada de las manos exige que una mano se coloque en el protector de muelle de seguridad de la manguera flexible **8** y la otra en el asa principal **3** tal y como se muestra.

Uso de la pistola de engrasado (Fig. A)



ADVERTENCIA: Para reducir el riesgo de daños graves personales, mantenga siempre la sujeción en el asa cuando maneje la pistola de engrasado o posicionando la manguera en el ajuste.

Para manejar la pistola de engrasado, sujete la pistola de engrasado por el asa **3**, o colóquela en una superficie estable boca arriba sobre los pies de goma **18** manteniendo la sujeción en el asa. Sujetando la manguera por la protección de muelle de seguridad de la manguera flexible **8**, conecte el enganche de la manguera de grasa flexible **9** o el otro enganche apropiado en el cojinete de grasa que va a llenar. Apriete con cuidado el

interruptor de gatillo de velocidad variable para comenzar el proceso de llenado. Cuando se haya dispensado la cantidad correcta de grasa, suelte el interruptor y quite el enganche del cojinete de engrasado. Si el enganche no se suelta, puede que quede presión residual en la línea. Podrá aliviar la presión residual moviendo el enganche de lado a lado, para así poderlo quitar el enganche. Si el enganche pierde en exceso o no se sujeta al cojinete de engrasado, debe reemplazarlo.

MANTENIMIENTO

Su herramienta eléctrica DEWALT ha sido diseñada para funcionar mucho tiempo con un mínimo de mantenimiento. Que siga funcionando satisfactoriamente depende del buen cuidado de la herramienta y de su limpieza periódica.



ADVERTENCIA: Para disminuir el riesgo de lesiones personales graves, apague la herramienta y desconecte la batería antes de realizar ajuste alguno o de quitar o instalar acoplamientos o accesorios. La puesta en marcha accidental puede causar lesiones.

El cargador y el paquete de pilas no pueden ser reparados.



Lubricación

Su herramienta eléctrica no requiere lubricación adicional.



Limpieza



ADVERTENCIA: Elimine con aire seco la suciedad y el polvo de la carcasa principal tan pronto como se advierta su acumulación en las rejillas de ventilación o en sus proximidades. Cuando lleve a cabo este procedimiento póngase una protección ocular aprobada y una mascarilla antipolvo aprobada.



ADVERTENCIA: Jamás use disolventes u otros productos químicos fuertes para limpiar las piezas no metálicas de la herramienta. Dichos productos químicos pueden debilitar los materiales con los que están construidas estas piezas. Use un paño humedecido únicamente con agua y jabón suave. Jamás permita que le entre líquido alguno a la herramienta ni sumerja ninguna parte de la misma en líquido.

Limpieza de los contaminantes de la pistola de engrasado

Limpieza de la contaminación de la Válvula de Comprobación (Fig. L)

Si la pistola de engrasado no suministra grasa, deberá limpiar la válvula de comprobación **25**

- Quite el tapón de la válvula de comprobación **28**, luego el disco **31**, muelle **30** y la bola de válvula de comprobación **29**.
- Limpie la bola **29** y la zona de la válvula de comprobación de la pieza fundida principal.
- Vuelva a instalar la bola **29**, el muelle **30** y el disco **31**.

- Una vez haya limpiado la grasa de la zona, reinstale el tapón de la válvula de comprobación **28**.

Limpieza de la contaminación del Filtro (Fig. A, G, M)

Si la pistola de engrasado no suministra grasa, limpie el filtro **22**.

NOTA: Si todavía queda grasa en el tubo, abra la válvula de purgado antes de tirar del asa del tubo.

- Tire del asa del tubo de grasa **12** tanto como le permita, luego asegure la varilla del tubo de grasa **13** en la ranura de retención **15** moviendo la varilla hacia el lado. Asegúrese de que la varilla esté asegurada en su sitio para evitar que se suelte.
- Desatornille el montaje del tubo de grasa **14** de la pistola de engrasado y retírelo.
- Saque con cuidado el filtro empleando un destornillador de punta plana o pico.
- Limpie el filtro usando un paño suave. Si todavía quedara suciedad en el filtro después de limpiarlo, puede emplear una brocha suave o un bastoncillo de algodón.
- Una vez limpio, re inserte el filtro en la cavidad redonda, asegurándose de que se asiente por completo, y vuelva a colocar el montaje del tubo de grasa en la pistola de engrasado.

Accesorios opcionales



ADVERTENCIA: Dado que los accesorios que no sean los suministrados por DEWALT no han sido sometidos a pruebas con este producto, el uso de tales accesorios con esta herramienta podría ser peligroso. Para disminuir el riesgo de lesiones, con este producto se deben usar exclusivamente accesorios recomendados por DEWALT.

Consulte a su proveedor si desea información más detallada sobre los accesorios apropiados.

Proteger el medio ambiente



Recogida selectiva. Los productos y las baterías marcadas con este símbolo no deben desecharse junto con los residuos domésticos normales.

Los productos y las baterías contienen materiales que pueden ser recuperados y reciclados, reduciendo la demanda de materias primas. Recicle los productos eléctricos y las baterías de acuerdo con las disposiciones locales. Para más información, vaya a www.2helpU.com.

Batería recargable

Esta batería de larga duración debe recargarse cuando deje de producir la suficiente potencia en trabajos que se realizaban con facilidad anteriormente. Al final de su vida técnica, deséchela con el debido respeto al medio ambiente.

- Descargue la batería por completo, y luego sáquela de la herramienta.
- Las batería de litio-ión son reciclables. Llévelas a su distribuidor o punto de reciclaje local. Los paquetes de batería recogidos serán reciclados o eliminados adecuadamente.

Resolución de problemas

| Problema | Causa posible | Solución posible |
|--|---|--|
| Imposible tirar de la varilla | Ascenso de la aspiración | Desatornille la válvula de purgado para liberar la aspiración. |
| Imposible empujar la varilla | Ascenso de la presión | Desatornille la válvula de purgado para liberar la presión. |
| | La varilla todavía está conectada con el desatascador | Rote el asa del tubo de grasa 90 grados para soltarlo. |
| No hay grasa al pulsar el gatillo | El tubo de grasa está vacío | Añada grasa. |
| | Burbujas de aire en el tubo de grasa | Consulte Purgado de burbujas de aire. |
| | La válvula de comprobación está obstruida | Consulte Limpieza de la contaminación de la válvula de comprobación. |
| | El filtro está obstruido | Consulte Limpieza de la contaminación del filtro. |
| Aparece grasa en la válvula de alivio | El accesorio Zerk está bloqueado | Desconecte el enganche del ajuste, limpie el accesorio zerk y el camino de grasa. |
| El motor no gira cuando se pulsa el gatillo | Batería | Compruebe que la batería se ha recargado al completo. |
| Sale grasa por la parte de atrás del tubo de grasa | El sello de goma está girado en la dirección equivocada | Consulte Preparación de la pistola de engrasado para la succión y relleno de la bomba de llenado. |

POMPE A GRAISSE SANS FIL DCGG571

Félicitations !

Vous avez choisi un outil DEWALT. Des années d'expertise dans le développement et l'innovation de ses produits ont fait de DEWALT, le partenaire privilégié des utilisateurs professionnels d'outils électriques.

Fiche technique

| DCGG571 | | |
|--|---------------|-----------------|
| Tension | V_{DC} | 18 |
| Type | | 1 |
| Type de batterie | | Li-Ion |
| Pression en sortie | MPa | 69 (690 bar) |
| Débit | ml por minuto | 147,87 |
| Type de graisse | | Jusqu'à NLGI #2 |
| Capacité en graisse | | |
| Réservoir | g | 453 |
| Cartouche | g | 400 |
| Longueur du flexible | cm | 107 |
| Poids (sans batterie) | kg | 3,63 |
| Valeurs sonores et/ou valeurs des vibrations (somme vectorielle triaxiale) selon la norme EN60745. | | |
| L_{PA} (niveau d'émission de pression acoustique) | dB(A) | 76 |
| L_{WA} (niveau de puissance acoustique) | dB(A) | 3 |
| K (incertitude pour le niveau acoustique donné) | dB(A) | 87 |
| Valeur d'émission de vibration a_{h1} = | | |
| | m/s^2 | < 2,5 |
| Incertitude K = | | |
| | m/s^2 | 1.5 |

Le niveau sonore et/ou de vibrations émis indiqué dans ce feuillet d'informations a été mesuré conformément à une méthode de test normalisée établie dans par la norme EN60745 et il peut être utilisé pour comparer un outil à un autre. Il peut également être utilisé pour effectuer une évaluation préliminaire de l'exposition.

⚠ AVERTISSEMENT : Le niveau sonore et/ou de vibrations émis déclarés correspondent aux applications principales de l'outil. Cependant, si l'outil est utilisé pour des applications différentes, avec des accessoires différents ou qu'il est mal entretenu, le niveau sonore et/ou de vibrations émis peut varier. Ces éléments peuvent augmenter considérablement le niveau d'exposition sur la durée totale de travail.

Toute estimation du degré d'exposition aux vibrations et/ou au bruit doit également prendre en compte les heures où l'outil est éteint ou lorsqu'il est en marche sans effectuer aucune tâche. Ces éléments peuvent réduire sensiblement le degré d'exposition sur la durée totale de travail.

Identifiez et déterminez les mesures de sécurité supplémentaires pouvant protéger l'utilisateur des effets des vibrations et/ou du bruit, comme par exemple l'entretien de l'outil et des accessoires, le fait de conserver les mains au chaud (pertinent pour les vibrations) et d'organiser les méthodes de travail.

Certificat de Conformité CE

Directives Machines



Pompe a Graisse Sans Fil DCGG571

DEWALT certifie que les produits décrits dans le paragraphe **Fiche technique** sont conformes aux normes : 2006/42/CE, EN60745-1:2009+A11:2010.

Ces produits sont également compatibles avec les Directives 2014/30/UE et 2011/65/UE. Pour plus d'informations, veuillez contacter DEWALT à l'adresse suivante ou vous reporter au dos de cette notice d'instructions.

Le soussigné est responsable de la compilation du fichier technique et fait cette déclaration au nom de DEWALT.

Markus Rompel
Vice-président Ingénierie, PTE-Europe
DEWALT, Richard-Klinger-Strasse 11,
D-65510, Idstein, Allemagne
15.08.2016



AVERTISSEMENT : afin de réduire le risque de blessure, lisez le manuel d'instruction.

Définitions : consignes de sécurité

Les définitions ci-dessous décrivent le niveau de gravité de chaque mot signalétique. Lisez le manuel de l'utilisateur et soyez attentif à ces symboles.



DANGER : indique une situation dangereuse imminente qui, si elle n'est pas évitée, entraînera des **blessures graves ou mortelles**.



AVERTISSEMENT : indique une situation dangereuse potentielle qui, si elle n'est pas évitée, pourrait entraîner des **blessures graves ou mortelles**.



ATTENTION : indique une situation dangereuse potentielle qui, si elle n'est pas évitée, pourrait entraîner des **blessures minimales** ou modérées.

AVIS : indique une pratique ne **posant aucun risque de dommages corporels**, mais qui par contre, si rien

| Piles | | | | Chargeurs/Durées de charge (minutes) | | | | | | | |
|----------|-----------------|----------|------------|--------------------------------------|--------|--------|--------|--------|---------|--------|--------|
| Cat # | V _{DC} | Ah | Poids (kg) | DCB104 | DCB107 | DCB112 | DCB113 | DCB115 | DCB118 | DCB132 | DCB119 |
| DCB546 | 18/54 | 6,0/2,0 | 1,05 | 60 | 270 | 170 | 140 | 90 | 60 | 90 | X |
| DCB547 | 18/54 | 9,0/3,0 | 1,46 | 75* | 420 | 270 | 220 | 135* | 75* | 135* | X |
| DCB548 | 18/54 | 12,0/4,0 | 1,44 | 120 | 540 | 350 | 300 | 180 | 120 | 180 | X |
| DCB181 | 18 | 1,5 | 0,35 | 22 | 70 | 45 | 35 | 22 | 22 | 22 | 45 |
| DCB182 | 18 | 4,0 | 0,61 | 60/40** | 185 | 120 | 100 | 60 | 60/40** | 60 | 120 |
| DCB183/B | 18 | 2,0 | 0,40 | 30 | 90 | 60 | 50 | 30 | 30 | 30 | 60 |
| DCB184/B | 18 | 5,0 | 0,62 | 75/50** | 240 | 150 | 120 | 75 | 75/50** | 75 | 150 |
| DCB185 | 18 | 1,3 | 0,35 | 22 | 60 | 40 | 30 | 22 | 22 | 22 | X |
| DCB187 | 18 | 3,0 | 0,54 | 45 | 140 | 90 | 70 | 45 | 45 | 45 | 90 |
| DCB189 | 18 | 4,0 | 0,54 | 60 | 185 | 120 | 100 | 60 | 60 | 60 | 120 |

*Code date 201811475B ou supérieur

**Code date 201536 ou supérieur

n'est fait pour l'éviter, **pourrait** poser des **risques de dommages matériels**.



Indique un risque d'électrocution.



Indique un risque d'incendie.

Consignes de sécurité générales propres aux outils électriques



AVERTISSEMENT : veuillez lire tous les avertissements de sécurité, toutes les instructions, illustrations et spécifications fournies avec cet outil électrique. Le non respect des instructions listées ci-dessous peut conduire à des chocs électriques, des incendies et/ou de graves blessures.

CONSERVER TOUTES CES DIRECTIVES ET CONSIGNES À TITRE DE RÉFÉRENCE

Le terme « outil électrique » mentionné dans les avertissements ci-après se rapporte aux outils alimentés sur secteur (avec fil) ou par piles (sans fil).

1) Sécurité – Aire de Travail

- Maintenir l'aire de travail propre et bien éclairée.** Les lieux sombres ou encombrés sont propices aux accidents.
- Ne pas utiliser un outil électrique dans un milieu déflagrant, comme en présence de liquides, gaz ou poussières inflammables.** Les outils électriques peuvent produire des étincelles qui pourraient enflammer toute émanation ou poussière ambiante.
- Maintenir à l'écart les enfants, ou toute autre personne, lors de l'utilisation d'un outil électrique.** Toute distraction pourrait faire perdre la maîtrise de l'appareil.

2) Sécurité – Électricité

- La fiche électrique de l'outil doit correspondre à la prise murale. Ne modifier la fiche en aucune façon. Ne pas utiliser de fiche d'adaptation avec un outil électrique mis à la terre (masse).** L'utilisation de fiches

d'origine et de prises appropriées réduira tout risque de décharges électriques.

- Éviter tout contact corporel avec des éléments mis à la terre comme : tuyaux, radiateurs, cuisinières ou réfrigérateurs.** Les risques de décharges électriques augmentent lorsque le corps est mis à la terre.
- Ne pas exposer les outils électriques à la pluie ou à l'humidité.** Tout contact d'un outil électrique avec un liquide augmente les risques de décharges électriques.
- Ne pas utiliser le cordon de façon abusive. Ne jamais utiliser le cordon pour transporter, tirer ou débrancher un outil électrique. Protéger le cordon de toute source de chaleur, de l'huile, et de tout bord tranchant ou pièce mobile.** Les cordons endommagés ou emmêlés augmentent les risques de décharges électriques.
- En cas d'utilisation d'un outil électrique à l'extérieur, utiliser systématiquement une rallonge conçue à cet effet.** Cela diminuera tout risque de décharges électriques.
- Si on ne peut éviter d'utiliser un outil électrique en milieu humide, utiliser un circuit protégé par un dispositif de courant résiduel (RCD).** Cela réduira tout risque de décharges électriques.

3) Sécurité Individuelle

- Rester systématiquement vigilant et faire preuve de jugement lorsqu'on utilise un outil électrique. Ne pas utiliser d'outil électrique en cas de fatigue ou sous l'influence de drogues, d'alcool ou de médicaments.** Tout moment d'inattention pendant l'utilisation d'un outil électrique comporte des risques de dommages corporels graves.
- Porter un équipement de protection individuel. Porter systématiquement un dispositif de protection oculaire.** Le fait de porter un masque anti-poussières, des chaussures antidérapantes, un casque de sécurité ou un dispositif de protection auditive, lorsque la situation le requiert, réduira les risques de dommages corporels.

- c) **Prévenir tout démarrage accidentel. S'assurer que l'interrupteur est en position d'arrêt avant de brancher l'outil sur le secteur et/ou la batterie, ou de le ramasser ou le transporter.** Transporter un outil le doigt sur l'interrupteur ou brancher un outil électrique alors que l'interrupteur est en position de marche invite les accidents.
- d) **Retirer toute clé de réglage avant de démarrer l'outil.** Une clé laissée sur une pièce rotative d'un outil électrique comporte des risques de dommages corporels.
- e) **Adopter une position stable. Maintenir les pieds bien ancrés au sol et conserver son équilibre en permanence.** Cela permettra de mieux maîtriser l'outil électrique en cas de situations imprévues.
- f) **Porter des vêtements appropriés. Ne porter aucun vêtement ample ou bijou. Gardez vos cheveux et vos vêtements éloignés des pièces en mouvement, car ils pourraient s'y faire prendre.**
- g) **Lorsqu'un dispositif de connexion à un système de dépoussiérage ou d'élimination est fourni, s'assurer qu'il est branché et utilisé correctement.** L'utilisation de ces dispositifs peut réduire les risques engendrés par les poussières.
- h) **Ne pensez pas être à ce point familiarisé avec l'outil après l'avoir utilisé à de nombreuses reprises, au point de ne plus rester vigilant et d'en oublier les consignes de sécurité.** Toute action imprudente peut engendrer de graves blessures en une fraction de seconde.
- f) **Maintenir tout organe de coupe propre et bien affûté.** Les outils de coupe bien entretenus et affûtés sont moins susceptibles de se coincer et sont plus faciles à contrôler.
- g) **Utiliser un outil électrique, ses accessoires, mèches, etc., conformément aux présentes directives et suivant la manière prévue pour ce type particulier d'outil électrique, en tenant compte des conditions de travail et de la tâche à effectuer.** L'utilisation d'un outil électrique à des fins autres que celles prévues est potentiellement dangereuse.
- h) **Maintenez toutes les poignées et surfaces de préhension sèches, propres et exemptes d'huile et de graisse.** Des poignées et des surfaces de préhension glissantes ne permettent pas de manipuler et de contrôler l'outil correctement en cas de situations inattendues.

5) Utilisation et entretien de la batterie

- a) **Recharger la batterie uniquement avec le chargeur spécifié par le fabricant.** Un chargeur propre à un certain type de batterie peut créer des risques d'incendie lorsqu'il est utilisé avec d'autres batteries.
- b) **Utiliser les outils électriques uniquement avec leur batterie spécifique.** L'utilisation d'autres batteries comporte des risques de dommages corporels ou d'incendie.
- c) **Après utilisation, ranger la batterie à l'écart d'objets métalliques, tels que trombones, pièces de monnaie, clés, clous, vis ou autres petits objets métalliques susceptibles de conduire l'électricité entre les bornes, car cela pose des risques de brûlures ou d'incendie.**
- d) **Si utilisée de façon abusive, la batterie pourra perdre du liquide. Éviter alors tout contact. En cas de contact accidentel, rincer abondamment à l'eau claire. En cas de contact oculaire, rincer puis consulter immédiatement un médecin.** Le liquide de la batterie peut engendrer irritation ou brûlures.
- e) **N'utilisez jamais un bloc-batterie ou un outil qui est endommagé ou qui a été modifié.** Une batterie endommagée ou altérée peut avoir un comportement imprévisible qui peut conduire à un incendie, une explosion ou un risque de blessure.
- f) **N'exposez pas le bloc-batterie ou l'outil au feu ou à des températures excessives.** L'exposition au feu ou à des températures dépassant 130°C peut provoquer une explosion.
- g) **Respectez toutes les consignes de mise en charge et ne rechargez pas le bloc-batterie ou l'outil en dehors de la plage de températures spécifiée dans les instructions.** Une mise en charge inappropriée ou à des températures hors de la plage spécifiée peut endommager la batterie et augmenter le risque d'incendie.

6) Réparation

- a) **Faire entretenir les outils électriques par un réparateur qualifié en n'utilisant que des pièces**

4) Utilisation et Entretien des Outils Électriques

- a) **Ne pas forcer un outil électrique. Utiliser l'outil approprié au travail en cours.** L'outil approprié effectuera un meilleur travail, de façon plus sûre et à la vitesse pour laquelle il a été conçu.
- b) **Ne pas utiliser un outil électrique dont l'interrupteur est défectueux.** Tout appareil dont l'interrupteur est défectueux est dangereux et doit être réparé.
- c) **Débranchez la prise du secteur et/ou retirez le bloc-batterie, s'il est amovible, de l'outil électrique avant d'effectuer tout réglage, de changer un accessoire ou de ranger l'outil électrique.** Ces mesures de sécurité préventives réduisent le risque de démarrage accidentel de l'outil électrique.
- d) **Après utilisation, ranger les outils électriques hors de portée des enfants et ne permettre à aucune personne non familière avec son fonctionnement (ou sa notice d'instructions) de l'utiliser.** Les outils peuvent être dangereux entre des mains inexpérimentées.
- e) **Entretenez les outils électriques et leurs accessoires. Vérifier les pièces mobiles pour s'assurer qu'elles sont bien alignées et tournent librement, qu'elles sont en bon état et ne sont affectées d'aucune condition susceptible de nuire au bon fonctionnement de l'outil. En cas de dommage, faire réparer l'outil électrique avant toute nouvelle utilisation.** De nombreux accidents sont causés par des outils mal entretenus.

de rechange identiques. Cela permettra de préserver l'intégrité de l'outil électrique et la sécurité de l'utilisateur.

- b) **Ne réparez jamais un bloc-batterie endommagé.** Les réparations sur les blocs-batteries ne doivent être effectuées que le fabricant ou l'un de ses prestataires de services agréés.

Consignes de sécurité supplémentaires pour les pompes à graisse

- **Des pièces de l'outil ou de l'ensemble flexible peuvent se briser ou se rompre sous haute pression. Il existe un risque de blessure grave.** Avant utilisation, vérifiez toujours l'absence de dommage ou de signe d'usure sur l'outil et l'ensemble flexible. N'utilisez jamais aucune pièce de l'outil qui serait endommagée ou usée.
- **N'utilisez que des flexibles agréés par DEWALT.** Ne tenez le flexible que par son ressort de protection afin d'éviter les blessures graves.
- **Si le flexible s'entortille ou s'il est endommagé, une rupture peut se produire et provoquer de graves blessures.** Remplacez le flexible dès le premier signe d'usure, d'entortillement ou d'endommagement.
- **N'utilisez que la graisse recommandée dans ce manuel** (référez-vous à la section **Fiche technique**).
- **Afin de réduire le risque de blessure grave, n'utilisez pas la pompe à graisse près ou sur des pièces mobiles, des mécanismes ou des équipements en marche.**
- **Des orifices d'aération se trouvent souvent sur les pièces mobiles et il doivent être évités.** Les vêtements lâches, les bijoux ou les cheveux longs peuvent être happés par les parties mobiles.

AVERTISSEMENT : risque d'injection ou de blessure grave. La rupture des composants peut faire pénétrer de la graisse sous la peau ou dans les yeux, provoquant ainsi de graves blessures ou infections. **Ne traitez pas ces blessures comme de simples coupures. Consultez un médecin le plus tôt possible.**

AVERTISSEMENT : la pression en sortie peut être importante. Ne déversez pas la graisse directement vers les autres ou vous-même.

AVERTISSEMENT : la pompe à graisse peut générer une haute pression jusqu'à 69 MPa (690 bars) Portez toujours des gants pendant l'utilisation. Gardez vos mains éloignées de la partie du flexible en caoutchouc.

AVERTISSEMENT : la graisse et les lubrifiants sont inflammables. Ne les exposez pas à une flamme ou une source de chaleur. Respectez tous les avertissements et instructions provenant du fabricant de la graisse ou du lubrifiant.

Risques résiduels

Malgré l'application de la réglementation de sécurité applicable et la mise en œuvre des dispositifs de sécurité, certains risques résiduels ne peuvent pas être évités. À savoir :

- Risques de dommages corporels dus à la projection de particules.
- Risques de brûlures provoquées par des accessoires chauffant pendant leur utilisation.
- Risques de dommages corporels dus à un usage prolongé.

CONSERVEZ CES INSTRUCTIONS

Chargeurs

Les chargeurs DEWALT ne nécessitent aucun réglage et sont conçus pour une utilisation la plus simple possible.

Sécurité électrique

Le moteur électrique a été conçu pour fonctionner sur une tension unique. Vérifier systématiquement que la tension de la batterie correspond bien à la tension indiquée sur la plaque signalétique. Vérifier également que la tension du chargeur correspond bien à la tension du secteur.



• Votre chargeur DEWALT à double isolation est conforme à la norme EN60335 ; un branchement à la terre n'est donc pas nécessaire.

Si le cordon fourni est endommagé, le remplacer par un cordon spécialement conçu à cet effet, et disponible auprès du service après-vente DEWALT.

(CH) Toujours utiliser la fiche prescrite lors du remplacement du câble d'alimentation.

Type 11 pour la classe II (Isolation double) – outils

Type 12 pour la classe I (Conducteur de terre) – outils

(CH) En cas d'utilisation à l'extérieur, connecter les outils portatifs à un disjoncteur FI.

Utilisation d'une rallonge

N'utiliser une rallonge qu'en cas de nécessité absolue. Utiliser une rallonge homologuée compatible avec la tension nominale du chargeur (consulter la **Caractéristiques techniques**).

La section minimale du conducteur est de 1 mm² pour une longueur maximale de 30 m.

En cas d'utilisation d'un dévidoir, dérouler systématiquement le câble sur toute sa longueur.

Consignes de sécurité importantes propres à tous les chargeurs de batteries

CONSERVEZ CES INSTRUCTIONS : ce manuel contient d'importantes consignes de sécurité et de fonctionnement concernant les chargeurs de batterie compatibles (consulter les **Caractéristiques Techniques**).

- Avant d'utiliser le chargeur, lire toutes les instructions et les marquages d'avertissement sur le chargeur, le bloc batterie et le produit utilisant le bloc batterie.



AVERTISSEMENT : risque de choc. Ne pas laisser les liquides pénétrer dans le chargeur. Risque de choc électrique.



AVERTISSEMENT : nous recommandons l'utilisation d'un disjoncteur différentiel avec un seuil de déclenchement de 30mA ou moins.



ATTENTION : risque de brûlure. Pour réduire le risque de blessures, ne chargez que des batteries rechargeables DEWALT. Les autres types de batteries peuvent exploser et causer des blessures et des dégâts.



ATTENTION : les enfants doivent être surveillés pour s'assurer qu'ils ne jouent pas avec l'appareil.

AVIS : sous certaines conditions, lorsque le chargeur est branché à l'alimentation électrique, les contacts de charge exposés à l'intérieur du chargeur peuvent être mis en court-circuit par un corps étranger. Les corps étrangers de nature conductrice tels que, mais ne se limitant pas à, la laine d'acier, le papier aluminium ou toute accumulation de particules métalliques doivent être tenus éloignés des cavités du chargeur. Débranchez toujours le chargeur de la prise lorsqu'il n'y a pas de pack batterie dans la cavité. Débranchez le chargeur avant de le nettoyer.

- **NE PAS tenter de charger le bloc batterie avec un chargeur différent de ceux indiqués dans ce manuel.** Le chargeur et le bloc batterie sont spécifiquement conçus pour fonctionner ensemble.
- **Ces chargeurs ne sont pas prévus pour d'autres utilisations que la charge des batteries rechargeables DEWALT.** Toute autre utilisation peut causer un risque d'incendie, de choc électrique ou d'électrocution.
- **Ne pas exposer le chargeur à la pluie ou à la neige.**
- **Pour débrancher le chargeur, tirer sur la fiche et non sur le cordon.** Cela réduira le risque de dégât à la fiche et au cordon.
- **S'assurer que le cordon est placé de sorte qu'on ne puisse pas marcher dessus, trébucher ou l'endommager d'une autre manière.**
- **Ne pas utiliser de rallonge sauf si cela est absolument nécessaire.** Toute utilisation impropre d'une rallonge peut causer un risque d'incendie, de choc électrique ou d'électrocution.
- **Ne placez aucun objet sur le chargeur et ne le placez pas sur une surface molle qui pourrait obstruer les fentes d'aération et entraîner une chaleur interne excessive.** Éloignez le chargeur de toute source de chaleur. Le chargeur est aéré par des fentes au-dessus et au-dessous du boîtier.
- **Ne pas utiliser un chargeur ayant un cordon ou une fiche endommagés**—les faire remplacer immédiatement.
- **Ne pas utiliser le chargeur s'il a reçu un choc violent, s'il est tombé, ou s'il a été autrement endommagé de quelque manière que ce soit.** Apporter le chargeur à un centre de réparation agréé.
- **Ne pas démonter le chargeur ; l'apporter à un centre de réparation agréé lorsqu'un entretien ou une réparation est nécessaire.** Un chargeur mal réassemblé peut entraîner un risque de choc électrique, d'électrocution ou d'incendie.
- Si le cordon d'alimentation est endommagé, il doit être remplacé immédiatement par le fabricant, un agent de réparation ou une personne qualifiée similaire pour éviter tout risque.

- **Débrancher le chargeur de la prise secteur avant de procéder à son nettoyage. Cette précaution réduira le risque de choc électrique.** Le retrait du bloc batterie ne réduira pas les risques.
- **NE JAMAIS tenter de relier 2 chargeurs ensemble.**
- **Le chargeur est conçu pour être alimenté en courant électrique domestique standard 230 V. Ne pas essayer de l'utiliser avec n'importe quelle autre tension.** Cette directive ne concerne pas le chargeur pour véhicule.







Recharger une batterie (Fig. B)

1. Branchez le chargeur dans une prise appropriée avant d'insérer le bloc-batterie.
2. Insérez le bloc-batterie **16** dans le chargeur en vous assurant qu'il soit parfaitement bien en place. Le voyant rouge (charge) clignote de façon répétée pour indiquer que le processus de charge a commencé.
3. La fin de la charge est indiquée par le voyant rouge restant fixe en continu. Le bloc-batterie est alors complètement rechargé et il peut soit être utilisé, soit être laissé dans le chargeur. Pour retirer le bloc-batterie du chargeur, enfoncez le bouton de libération de la batterie **17** sur le bloc batterie.

REMARQUE : Pour garantir les meilleures performances et la durée de vie des blocs-batteries Li-Ion, rechargez-les complètement avant la première utilisation.

Fonctionnement du chargeur

Consultez les indicateurs ci-dessous pour connaître l'état de charge du bloc-batterie.

| Indicateurs de charge | | |
|--|-----------------------|---|
|  | charge en cours |  |
|  | pleinement chargée |  |
|  | suspension de charge* |  |

*Le voyant rouge continue à clignoter, mais un voyant jaune s'allume durant cette opération. Lorsque la batterie a retrouvé une température appropriée, le voyant jaune s'éteint et le chargeur reprend la procédure de charge.

Les chargeurs compatibles ne rechargent pas un bloc batterie défectueux. Le chargeur indique un défaut de la batterie en refusant de s'allumer.

REMARQUE : cela peut également signifier un problème sur un chargeur.

Si le chargeur indique un problème, portez le chargeur et le bloc batterie pour un test dans un centre d'assistance agréé.

Délai Bloc chaud/froid

Lorsque le chargeur détecte que la batterie est trop chaude ou trop froide, il démarre automatiquement un délai Bloc Chaud/Froid, suspendant la charge jusqu'à ce que la batterie ait atteint la température adéquate. Le chargeur passe ensuite directement en mode Charge. Cette fonctionnalité permet une durée de vie maximale de la batterie.

Un bloc-batterie froid se recharge à une cadence plus lente qu'un bloc-batterie chaud. Le bloc batterie se charge à ce taux

réduit pendant tout le cycle de charge et n'atteint pas le niveau de charge maximum même si la batterie se réchauffe.

Le chargeur DCB118 est équipé d'un ventilateur conçu pour refroidir le bloc-batterie. Le ventilateur se met automatiquement en marche si le bloc-batterie a besoin d'être refroidi. Ne faites jamais fonctionner le chargeur si le ventilateur ne fonctionne pas correctement ou si les fentes d'aération sont bouchées. Ne laissez pénétrer aucun corps étranger à l'intérieur du chargeur.

Système de protection électronique

Les outils XR Li-Ion sont conçus avec un système de protection électronique qui protège la batterie des surcharges, surchauffes ou d'être complètement déchargée.

L'outil s'éteint automatiquement si le système de protection électronique se déclenche. Si cela se produit, placez la batterie ion lithium sur le chargeur jusqu'à ce qu'elle soit complètement rechargée.

Fixation murale

Ces chargeurs sont conçus pour être fixés au mur ou pour être posés à la verticale sur une table ou un établi. En cas de fixation au mur, placez le chargeur près d'une prise électrique et loin d'un coin ou de toute autre obstacle qui pourrait gêner le flux d'air. Utilisez l'arrière du chargeur comme gabarit pour l'emplacement des vis au mur. Fixez le chargeur à l'aide de vis pour cloisons sèches (achetées séparément) d'au moins 25,4 mm de long avec un diamètre de tête de 7 et 9 mm, vissées dans du bois à une profondeur optimale laissant ressortir environ 5,5 mm de la vis. Alignez les fentes à l'arrière du chargeur avec les vis qui dépassent et insérez-les complètement ces dernières dans les fentes.

Consignes de nettoyage du chargeur

 **AVERTISSEMENT : risque de choc. Débranchez le chargeur de la prise de courant avant le nettoyage.**
La saleté et la graisse peuvent être éliminées de l'extérieur du chargeur avec un chiffon ou une brosse souple non métallique. N'utilisez ni eau, ni autre solution de nettoyage. Ne laissez jamais aucun liquide pénétrer à l'intérieur de l'appareil et n'immergez jamais aucune pièce de l'appareil dans aucun liquide.

Batteries

Consignes de sécurité importantes propres à toutes les batteries

Pour commander une batterie de rechange, s'assurer d'inclure son numéro de catalogue et sa tension.

La batterie n'est pas totalement chargée en usine. Avant d'utiliser la batterie et le chargeur, lire les consignes de sécurité ci-dessous. Puis suivre la procédure de charge ci-après.

LIRE TOUTES CES CONSIGNES

- **Ne pas charger ou utiliser une batterie dans un milieu déflagrant, comme en présence de liquides, gaz ou poussières inflammables.** Insérer ou retirer le bloc-pile du chargeur peut enflammer la poussière ou des émanations.
- **Ne jamais forcer le bloc batterie dans le chargeur.**
Ne modifier le bloc batterie d'aucune manière que ce

soit pour le faire entrer sur un chargeur incompatible, car le bloc batterie peut se casser et causer de graves blessures.

- **Charger le bloc batterie uniquement dans les chargeurs DEWALT.**
- **NE PAS l'éclabousser ou l'immerger dans l'eau ou d'autres liquides.**
- **Ne pas ranger ou utiliser l'outil et le bloc-piles dans des endroits où la température peut atteindre ou excéder 40 °C (comme dans les remises extérieures ou les bâtiments métalliques l'été).**
- **Ne pas incinérer la batterie même si elle est sévèrement endommagée ou complètement usagée, car elle pourrait exploser au contact des flammes.** Au cours de l'incinération des batteries au lithium-ion, des vapeurs et matières toxiques sont dégagées.
- **En cas de contact du liquide de la batterie avec la peau, la rincer immédiatement au savon doux et à l'eau claire.** En cas de contact oculaire, rincer l'œil ouvert à l'eau claire une quinzaine de minutes, ou jusqu'à ce que l'irritation cesse. Si des soins médicaux sont nécessaires, noter que l'électrolyte de la batterie est composé d'un mélange de carbonates organiques liquides et de sels de lithium.
- **Le contenu des cellules d'une batterie ouverte pourrait causer une irritation des voies respiratoires.** Dans cette éventualité, exposer l'individu à l'air libre. Si les symptômes persistent, consulter un médecin.



AVERTISSEMENT : risques de brûlures. Le liquide de la batterie pourrait s'enflammer s'il est exposé à des étincelles ou à une flamme.



AVERTISSEMENT : ne jamais tenter d'ouvrir le bloc batterie pour quelque raison que ce soit. Si le boîtier du bloc batterie est fissuré ou endommagé, ne pas l'insérer dans un chargeur. Ne pas écraser, laisser tomber, ou endommager le bloc batterie. Ne pas utiliser un bloc batterie ou un chargeur ayant reçu un choc violent, étant tombé, ayant été écrasé ou endommagé de quelque façon que ce soit (par ex. percé par un clou, frappé d'un coup de marteau, piétiné). Risque de choc électrique ou d'électrocution. Les blocs batterie endommagés doivent être renvoyés à un centre de réparation pour y être recyclés.



AVERTISSEMENT : risque d'incendie. Ne rangez et ne transportez pas le bloc-batterie s'il est possible que des objets métalliques entrent en contact avec les bornes de la batterie. Ne placez par exemple pas le bloc-batterie dans des tabliers, poches, boîtes à outils, boîtes de kits d'accessoires, tiroirs, etc. en présence de clous, vis, clés, etc.



ATTENTION : après utilisation, ranger l'outil, à plat, sur une surface stable là où il ne pourra ni faire tomber ni faire trébucher personne. Certains outils équipés d'un gros bloc batterie peuvent tenir à la verticale sur celui-ci, mais manquent alors de stabilité.

Transport



AVERTISSEMENT : risque d'incendie. Le transport des batteries peut causer un incendie si les bornes de la batterie entrent accidentellement en contact avec des matériaux conducteurs. Lors du transport des batteries, assurez-vous que les bornes de la batterie sont protégées et bien isolées des matériaux avec lesquels elles pourraient entrer en contact et qui pourraient provoquer un court circuit.

REMARQUE : les batteries Lithium-ion ne doivent pas être transportées dans des bagages enregistrés.

Les batteries DEWALT sont conformes à toutes les réglementations d'expédition applicables comme prescrit par les normes industrielles et juridiques qui incluent les recommandations de l'ONU pour le transport des marchandises dangereuses, les réglementations relatives aux marchandises dangereuses de l'International Air Transport Association (IATA), les réglementations de l'International Maritime Dangerous Goods (IMDG) et l'accord européen concernant le transport international de marchandises dangereuses sur route (ADR). Les cellules et les batteries ion lithium ont été testées conformément à la section 38,3 des recommandations de l'ONU pour les tests et critères relatifs au transport des marchandises dangereuses.

Dans la plupart des cas, l'envoi d'un bloc-batterie DEWALT ne sera pas soumis à la classification réglementée de classe 9 pour les matières dangereuses. En règle générale, seuls les envois contenant une batterie Lithium-Ion d'une énergie nominale supérieure à 100 Watts/heure (Wh) nécessitent une expédition réglementée de classe 9. L'énergie nominale en Watts/heure de toutes les batteries Lithium-Ion est indiquée sur l'emballage. De plus, en raison de la complexité de la réglementation, DEWALT ne recommande pas l'expédition aérienne de blocs-batteries seuls, peu importe le wattage/heure nominal. Les envois d'outil avec batterie (kit combiné) peuvent être faits par avion si le wattage/heure nominal du bloc-batterie n'excède pas 100 Wh.

Que l'expédition soit exemptée ou réglementée, l'expéditeur a la responsabilité intégrale de consulter les dernières réglementations relatives à l'emballage, à l'étiquetage/au marquage et aux exigences de documentation.

Les informations fournies dans cette section du manuel sont fournies en bonne foi et sont considérées précises au moment de la rédaction de ce document. Toutefois, aucune garantie explicite ou implicite ne peut être fournie. L'acheteur a la responsabilité de s'assurer que ses activités sont conformes aux réglementations applicables.

Transport de la batterie FLEXVOLT™

La batterie FLEXVOLT™ DEWALT dispose de deux modes :

Utilisation et Transport

Mode Utilisation : Lorsque la batterie FLEXVOLT™ est seule ou dans un produit DEWALT 18V, elle fonctionne comme une batterie de 18 V. Lorsque la batterie FLEXVOLT™ est dans un produit 54V ou 108V (deux batteries de 54V), elle fonctionne comme une batterie de 54V.

Mode Transport : Lorsque le cache est fixé sur la batterie FLEXVOLT™, elle est en mode Transport. Gardez le cache en place pour expédier la batterie.

En mode Transport, les chaînes des cellules sont déconnectées électriquement à l'intérieur du bloc pour en faire 3 batteries de plus faible wattage-heure (Wh) comparées à une seule batterie au wattage-heure plus élevé. Le fait de répartir l'énergie consommée du bloc en 3 batteries peut exempter le bloc de certaines réglementations en matière de transport qui sont imposées pour les batteries dont l'énergie consommée est plus élevée.

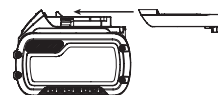

La puissance en Wh pour le transport peut par exemple être de 3 x 36 Wh, représentant 3 batteries de 36 Wh chacune. La

puissance d'utilisation en Wh peut être de 108 Wh (sous entendue, 1 batterie).

Exemple de marquage pour l'utilisation et le transport

 Use: 108 Wh
 Transport: 3x36 Wh

Recommandations de stockage

1. Le lieu idéal de rangement est un lieu frais et sec, à l'abri de toute lumière solaire directe et de tout excès de température. Pour des performances et une durée de vie optimales, entreposer les batteries à température ambiante après utilisation.
2. Pour un stockage prolongé, il est recommandé de conserver la batterie complètement chargée dans un lieu frais et sec, hors du chargeur pour de meilleurs résultats.

REMARQUE : les blocs batterie ne doivent pas être stockés complètement déchargés. Le bloc batterie devra être rechargé avant l'utilisation.

Étiquettes sur le chargeur et la batterie

En plus des pictogrammes utilisés dans ce manuel, les étiquettes sur le chargeur et le bloc batterie peuvent montrer les pictogrammes suivants :



Lire la notice d'instructions avant toute utilisation.



Consulter la **Fiche technique** pour les temps de charge.



Ne pas mettre en contact avec des objets conducteurs.



Ne pas recharger une batterie endommagée.



Ne pas exposer à l'eau.



Remplacer systématiquement tout cordon endommagé.



Recharger seulement entre 4 °C et 40 °C.



Utiliser uniquement à l'intérieur.



Mettre la batterie au rebut conformément à la réglementation en matière d'environnement.



Recharger les blocs batterie DEWALT uniquement avec les chargeurs DEWALT appropriés. La recharge des blocs batterie différents des batteries DEWALT appropriées avec un chargeur DEWALT peut entraîner leur explosion ou d'autres situations dangereuses.



Ne jetez pas le bloc batterie au feu.



UTILISATION (sans cache de transport). Exemple : Puissance en Wh de 108 Wh (1 batterie de 108 Wh).



TRANSPORT (avec cache de transport intégré). Exemple : Puissance en Wh de 3 x 36 Wh (3 batteries de 36 Wh).

Type de Batterie

Le modèle DCGG571 fonctionne avec un pack batterie de 18 volts.

Ces blocs batterie peuvent être utilisés : DCB181, DCB182, DCB183, DCB183B, DCB184, DCB184B, DCB185, DCB187, DCB189, DCB546, DCB547, DCB548. Consultez les

Caractéristiques techniques pour plus d'informations.

Contenu de l'emballage

Ce carton comprend :

- 1 Pompe à graisse
- 1 Chargeur
- 1 Bloc batterie Li-ion (C1, D1, L1, M1, P1, S1, T1, X1, Y1 modèles)
- 2 Blocs batterie Li-Ion (C2, D2, L2, M2, P2, S2, T2, X2, Y2 modèles)
- 3 Blocs batterie Li-Ion (C3, D3, L3, M3, P3, S3, T3, X3, Y3 modèles)
- 1 Notice d'instructions

REMARQUE : les batteries, les chargeurs et les coffrets de transport ne sont pas fournis avec les modèles N. Les batteries et les chargeurs ne sont pas fournis avec les modèles NT. Les modèles B intègrent des batteries avec fonction Bluetooth®.

REMARQUE : la marque et les logos Bluetooth® sont des marques déposées appartenant à Bluetooth®, SIG, Inc. et DEWALT les utilise sous licence. Les autres marques et noms commerciaux appartiennent à leur propriétaires respectifs.

- Vérifier que l'appareil et ses pièces ou accessoires n'ont pas été endommagés lors du transport.
- Prendre le temps de lire attentivement et comprendre cette notice d'instructions avant toute utilisation de l'appareil.

Étiquettes sur l'appareil

On trouve les diagrammes suivants sur l'outil :



Lire la notice d'instructions avant toute utilisation.

Emplacement de la Date Codée de Fabrication (Fig. A)

La date codée de fabrication **34**, qui comprend aussi l'année de fabrication, est imprimée sur le boîtier.

Exemple :

2019 XX XX
Année de fabrication

Description (Fig. A, E)



AVERTISSEMENT : ne jamais modifier l'outil électrique ni aucun de ses composants. Il y a risques de dommages corporels ou matériels.

Fig. A

- 1 Interrupteur, variateur de vitesse
- 2 Bouton de verrouillage
- 3 Poignée
- 4 Lampe de travail
- 5 Interrupteur Lampe de travail
- 6 Carter supérieur
- 7 Flexible
- 8 Ressort de protection du flexible
- 9 Raccord de flexible
- 10 Tube à graisse
- 11 Couvercle du tube à graisse
- 12 Poignée du tube à graisse
- 13 Tige du tube à graisse
- 14 Ensemble tube à graisse

15 Fente de retenue

- 16 Batterie
- 17 Bouton de libération de la batterie
- 18 Pieds en caoutchouc
- 19 Attache du tuyau
- 20 Support bandoulière
- 21 Trous de fixation de la bandoulière
- 22 Filtre

Fig. E

- 23 Soupape de détente
- 24 Bouchon de vidange
- 25 Soupape de contrôle
- 26 Ouverture de remplissage NPT 1/8»
- 27 Bouchon Ouverture de remplissage NPT 1/8»

Utilisation Prévue

Cette pompe à graisse est conçue pour l'application professionnelle de lubrifiant.

NE PAS les utiliser en milieu humide ou en présence de gaz ou de liquides inflammables.

Cette pompe à graisse est une machine outil professionnelle.

NE PAS les laisser à la portée des enfants. Une supervision est nécessaire auprès de tout utilisateur non expérimenté.

- Ce produit n'est pas prévu pour être utilisé par des personnes (y compris les enfants) dont les capacités physiques, sensorielles ou mentales sont réduites ou qui manquent d'expérience ou d'aptitudes, sauf si ces personnes sont surveillées par une autre personne responsable de leur sécurité. Ne jamais laisser les enfants seuls avec ce produit.

Lampe de travail (Fig. A, C)

Une lampe de travail **4** se trouve sur le carter supérieure **6**.

La lampe de travail s'allume lorsque la gâchette est abaissée et que l'interrupteur de la lampe de travail **5** est en position ON.

Si l'interrupteur de la lampe de travail est en position OFF, la lampe ne s'allume pas quand la gâchette est abaissée. La lampe s'éteint automatiquement 20 secondes après avoir relâché la gâchette. Si la gâchette reste enfoncée, la lampe reste allumée.

REMARQUE : La lampe de travail sert à éclairer la surface de travail immédiate et elle ne doit pas être utilisée comme lampe torche.

Gâchette, variateur de vitesse (Fig. A, D)

Bouton de verrouillage et gâchette

Votre pompe à graisse est équipée d'un bouton de verrouillage 2.

Pour verrouiller la gâchette, appuyez sur le bouton de verrouillage comme indiqué sur Figure D. Verrouillez toujours la gâchette 1 lors du transport ou du rangement de l'outil afin d'éviter tout démarrage involontaire. Le bouton de verrouillage est coloré rouge pour indiquer quand la gâchette est déverrouillée.

Pour déverrouiller la gâchette, appuyez sur le bouton de verrouillage comme indiqué sur Figure D. Enfoncez la gâchette pour mettre le moteur en marche. Le relâchement de la gâchette arrête le moteur.

REMARQUE : La gâchette, variateur de vitesse vous apporte plus de polyvalence. Plus la gâchette est enfoncée, plus la sortie de graisse est élevée.



AVERTISSEMENT : *il n'existe aucun moyen sur cet outil de verrouiller la gâchette en position MARCHE et vous ne devez jamais la verrouiller en position MARCHE par un quelconque autre moyen que ce soit.*

Soupape de détente (Fig. E)

La soupape de détente 23 est réglée en usine pour relâcher la pression au dessus de 69 MPa (690 bars). Si de la graisse sort par la soupape de détente, cela indique un engorgement sur les pièces de raccordement, la ligne de flexible ou les roulements. Dans ce cas, le défaut doit être supprimé avant utilisation.



AVERTISSEMENT : *la pompe à graisse peut générer une forte pression. Ne retirez, ni ne trafiquez pas la soupape de détente. Vous pourriez grièvement vous blesser.*

Bandoulière (Fig. A)

Votre pompe à graisse est livrée avec une bandoulière. Accrochez les fixations de la bandoulière dans les trous 21 qui se trouvent sur le support pour la bandoulière 20.

MONTAGE ET RÉGLAGES



AVERTISSEMENT : *pour réduire tout risque de dommages corporels graves, arrêter et déconnecter la batterie avant tout réglage ou avant de retirer ou installer toute pièce ou tout accessoire.*

Tout démarrage accidentel pourrait causer des dommages corporels.



AVERTISSEMENT : *utiliser exclusivement des batteries et chargeurs DEWALT.*

Insertion et retrait du bloc batterie de l'outil (Fig. F)

REMARQUE : pour un résultat optimal, assurez-vous que le bloc batterie 16 est complètement chargé.

Pour installer le bloc batterie dans la poignée de l'outil

1. Alignez le bloc batterie 16 avec le rail à l'intérieur de la poignée de l'outil (Fig. F).
2. Faites-le coulisser dans la poignée jusqu'à ce qu'il soit correctement logé dans l'outil et vérifiez qu'il ne se libère pas.

Pour démonter le bloc batterie de l'outil

1. Appuyer sur le bouton de libération de la batterie 17 et tirer fermement le bloc batterie hors de la poignée de l'outil.
2. Insérer le bloc batterie dans le chargeur comme décrit dans la section du chargeur de ce manuel.

Témoin de charge des blocs batterie (Fig. F)

Certains blocs batterie DEWALT incluent un témoin de charge composé par trois voyants verts qui indiquent le niveau de charge restant dans le bloc batterie.

Pour activer le témoin de charge, maintenir enfoncé le bouton du témoin de charge 32. Une combinaison de trois voyants verts s'allume pour indiquer le niveau de charge restant. Lorsque le niveau de charge de la batterie est au-dessous de la limite utilisable, le témoin de charge ne s'allume pas et la batterie doit être rechargée.

REMARQUE : le témoin de charge est uniquement une indication de la charge restant dans le bloc batterie. Il n'indique pas la fonctionnalité de l'outil et peut être sujet à des variations selon les composants du produit, la température et l'application de l'utilisateur final.

Installer la cartouche de graisse (Fig. A, E, G)

1. Tirez la poignée du tube à graisse 12 aussi loin que possible puis fixez la tige du tube à graisse 13 dans la fente de retenue 15 en tournant la tige sur le côté. Assurez-vous que la tige est correctement en place dans la fente pour ne pas qu'elle se libère.
2. Dévissez l'ensemble du tube à graisse 14 de la pompe à graisse.
3. Retirez le cache en plastique de la cartouche de graisse puis insérez-la, extrémité ouverte en premier, dans le tube à graisse 10.
4. Retirez le joint de l'autre extrémité de la cartouche de graisse.
5. Ré-enfilez l'ensemble du tube à graisse 14 dans la pompe à graisse et vissez-le correctement.
6. Libérez la tige du tube à graisse 13 de la fente de retenue 15 et enfoncez-la doucement dans le tube.
7. Utilisez le bouchon de vidange (24, Fig. E) pour faire échapper tout air qui pourrait être emprisonné dans la cartouche. Référez-vous à la section **Purger les poches d'air**.

IMPORTANT : La pompe à graisse perd de son efficacité en cas de poches d'air dans le lubrifiant.

Retirer une cartouche de graisse vide (Fig. A)

1. Tirez la poignée du tube à graisse **12** aussi loin que possible puis fixez la tige du tube à graisse **13** dans la fente de retenue **15** en tournant la tige sur le côté. Assurez-vous que la tige est correctement en place dans la fente pour ne pas qu'elle se libère.
2. Dévissez l'ensemble du tube à graisse **14** de la pompe à graisse et retirez-le.
3. Relâchez doucement la poignée du tube à graisse **12** pour expulser la cartouche du tube à graisse.

Remplir la pompe à graisse à partir d'un container (Fig. A, G–J)

Préparer la pompe à graisse pour l'aspiration et le remplissage avec une pompe de remplissage (Fig. A, H)

REMARQUE : assurez-vous que la pompe à graisse est vide avant de lancer cette procédure.

1. Dévissez le tube à graisse **10** de l'ensemble pompe à graisse **14**.
2. Dévissez le bouchon du tube à graisse **11** du tube à graisse **10** et tirez la tige du tube à graisse **13**.
3. A l'aide du pouce et de l'index, retournez le joint en caoutchouc **33** de l'arrière vers l'avant. Référez-vous à Figure H.

REMARQUE : le joint ressemble à une tasse qui s'ouvre vers le carter supérieur (**6**, Fig. A) lorsqu'il est préparé pour l'aspiration et le remplissage avec une pompe de remplissage.

4. Réinsérez la tige du tube à graisse **13** dans le tube à graisse **10**.

Remplissage par aspiration à partir d'un container (Fig. A, E, G, I)

1. Placez l'extrémité ouverte de l'ensemble tube à graisse dans le container de lubrifiant.
2. Ramenez doucement la poignée du tube à graisse **12** pour aspirer le lubrifiant dans la pompe à graisse.

REMARQUE : assurez-vous de maintenir l'extrémité ouverte de l'ensemble du tube à graisse suffisamment éloignée du lubrifiant afin d'éviter la formation de poches d'air dans le tube à graisse.

3. Une fois la tige du tube à graisse **13** complètement étendue, fixez-la dans la fente de retenue **15**.
4. Retirez l'ensemble du tube à graisse du container de lubrifiant et essuyez l'excès de graisse.
5. Vissez l'ensemble du tube à graisse **14** sur la pompe à graisse.
6. Libérez la tige du tube à graisse **13** de la fente de retenue **15** et enfoncez-la doucement dans le tube.
7. Utilisez le bouchon de vidange (**24**, Fig. E) pour faire échapper tout air qui pourrait être emprisonné dans la cartouche. Référez-vous à la section **Purger les poches d'air**.

Remplissage de la pompe de remplissage à partir d'un container (Fig. A, E, G, I)

Cet outil est équipé d'une ouverture de remplissage NPT 1/8» (**26**, Fig. E) permettant de raccorder un coupleur de remplissage à basse pression sur l'appareil.

⚠ AVERTISSEMENT : ne raccordez jamais de coupleur à haute pression sur le coupleur de remplissage NPT 1/8» de la pompe à graisse. De graves blessures pourraient être provoquées par l'excès de pression. N'utilisez que des coupleurs à basse pression.

⚠ ATTENTION : le chargeur de la pompe de remplissage doit parfaitement s'adapter au coupleur NPT 1/8» de la pompe à graisse. La pompe de remplissage ne fonctionnera pas si les composants ne sont pas compatibles.

Installer un coupleur à basse pression (non fourni avec l'outil)

1. Ré-enfilez l'ensemble du tube à graisse **14** dans la pompe à graisse et vissez-le correctement.
2. Tirez la poignée du tube à graisse **12** aussi loin que possible puis fixez la tige du tube à graisse **13** dans la fente de retenue **15** en tournant la tige sur le côté. Assurez-vous que la tige est correctement en place dans la fente pour ne pas qu'elle se libère.
3. Retirez le bouchon de l'ouverture de remplissage NPT 1/8» **27**.
4. Insérez le coupleur à basse pression approprié sur l'ouverture de remplissage NPT 1/8» **26**.
5. Libérez la tige du tube à graisse **13** de la fente de retenue **15** et enfoncez-la doucement dans le tube.
6. Utilisez le bouchon de vidange **24** pour faire échapper tout air qui pourrait être emprisonné dans la cartouche. Référez-vous à la section **Purger les poches d'air**.

Remplissage de l'outil avec une pompe de remplissage à basse pression (Fig. A, J)

1. Ramenez la poignée du tube à graisse et tournez la tige jusqu'à qu'elle soit fixée en place.
REMARQUE : ne verrouillez pas la tige dans la fente de retenue **15**.
2. Reliez le raccord à basse pression de la pompe à graisse avec le raccord à basse pression approprié sur la pompe de remplissage. Ces raccords NE SE VERROUILLENT PAS entre eux. Ceci afin pour ne pas que la cartouche de graisse soit trop remplie et qu'elle déborde.
3. Effectuez le remplissage jusqu'à que la tige soit repoussée du tube à graisse d'environ 20 cm. Ne sur-remplissez pas. Si la tige ne bouge pas pendant la procédure de remplissage, arrêtez vous. Cela indique que la tige n'est pas bien raccordée au plongeur et que l'étape une doit être répétée avant l'exécution.
4. Tournez la tige pour la libérer et repoussez-la doucement dans le tube à graisse.
5. Utilisez le bouchon de vidange **24** pour faire échapper tout air qui pourrait être emprisonné dans la cartouche. Référez-vous à la section **Purger les poches d'air**.

Purger les poches d'air (Fig. A, E)



IMPORTANT : les poches d'air dans la graisse peuvent faire perdre son efficacité à la pompe à graisse. Éliminez les poches d'air après chaque remplissage ou si la pompe à graisse à du mal à pomper la graisse :

1. Dévissez le bouchon de vidange **24** sans le retirer, jusqu'à ce que de l'air s'échappe.
2. Revissez le bouchon de vidange **24**.
3. Désoperculez le flexible **7** puis enfoncez la gâchette, variateur de vitesse **1** pendant 10–20 secondes.
4. Si aucune graisse ne s'écoule du flexible, recommencez à partir de l'étape 1.



REMARQUE : Cet outil a été testé en usine, il se peut donc qu'une petite quantité de graisse soit encore présente dans le tube à graisse ou l'ensemble flexible. Il est recommandé de purger l'outil avant utilisation, avec la marque de graisse qui sera utilisée.

FONCTIONNEMENT

Consignes d'utilisation

-  **AVERTISSEMENT** : respecter systématiquement les consignes de sécurité et les normes en vigueur.
-  **AVERTISSEMENT** : pour réduire tout risque de dommages corporels graves, arrêter et déconnecter la batterie avant tout réglage ou avant de retirer ou installer toute pièce ou tout accessoire.
Tout démarrage accidentel pourrait causer des dommages corporels.

Position correcte des mains (Fig. A, K)

-  **AVERTISSEMENT** : pour réduire tout risque de dommages corporels graves, adopter **SYSTÉMATIQUEMENT** la position des mains illustrée.
-  **AVERTISSEMENT** : pour réduire tout risque de dommages corporels graves, maintenir fermement et **SYSTÉMATIQUEMENT** l'outil pour anticiper toute réaction soudaine de sa part.

La position correcte des mains nécessite une main sur le ressort de protection du flexible **8** et l'autre main sur la poignée **3** comme indiqué.

Utiliser la pompe à graisse (Fig. A)

-  **AVERTISSEMENT** : afin de réduire le risque de blessure grave, maintenez toujours une main sur la poignée lorsque vous actionnez la pompe à graisse ou que vous positionnez le flexible sur les raccords.

Pour utiliser la pompe à graisse, maintenez-la par la poignée **3** ou placez-la, droite, sur une surface stable, sur ses pieds en caoutchouc **18** tout en gardant une main sur la poignée. Tout en tenant le flexible par le ressort de protection **8**, raccordez le raccord du flexible **9** ou un autre coupleur à graisse approprié, sur le raccord de graissage. Enfoncez doucement la gâchette, variateur de vitesse pour commencer la procédure de graissage. Une fois la bonne quantité de graisse appliquée, relâchez la gâchette et retirez le coupleur du raccord de graissage. Si

le coupleur ne se désengage pas, il se peut qu'il reste de la pression dans la ligne. En bougeant le coupleur latéralement, vous libérez la pression résiduelle afin de pouvoir le désengager. Si le coupleur fuit beaucoup ou qu'il ne tient pas sur le raccord de graissage, c'est qu'il doit être remplacé.

MAINTENANCE

Votre outil électrique DEWALT a été conçu pour fonctionner longtemps avec un minimum de maintenance. Le fonctionnement continu et satisfaisant de l'outil dépendra d'une maintenance adéquate et d'un nettoyage régulier.

-  **AVERTISSEMENT** : pour réduire tout risque de dommages corporels graves, arrêter et déconnecter la batterie avant tout réglage ou avant de retirer ou installer toute pièce ou tout accessoire.
Tout démarrage accidentel pourrait causer des dommages corporels.

Le chargeur et le bloc batterie ne peuvent pas être réparés.





Lubrification

Votre outil électrique ne requiert aucune lubrification additionnelle.



Entretien

-  **AVERTISSEMENT** : éliminer poussière et saleté du boîtier principal à l'aide d'air comprimé chaque fois que les orifices d'aération semblent s'encrasser. Porter systématiquement des lunettes de protection et un masque anti-poussières homologués au cours de cette procédure.
-  **AVERTISSEMENT** : ne jamais utiliser de solvants ou tout autre produit chimique découpant pour nettoyer les parties non métalliques de l'outil. Ces produits chimiques pourraient en attaquer les matériaux utilisés. Utiliser un chiffon humidifié avec de l'eau et un savon doux. Protéger l'outil de tout liquide et n'immerger aucune de ses pièces dans aucun liquide.

Nettoyer la pompe à graisse

Nettoyer la soupape de contrôle (Fig. L)

Si la pompe à graisse ne fournit plus de graisse, nettoyez la soupape de contrôle **25**.

1. Retirez le bouchon de la soupape de contrôle **28**, puis le disque **31**, le ressort **30** et la bille de la soupape de contrôle **29**.
2. Nettoyez la bille **29** et la soupape de contrôle dans la partie moulée principale.
3. Réinstallez la bille **29**, le ressort **30** puis le disque **31**.
4. Une fois toute la graisse éliminée de la zone, remplacez le bouchon de la soupape de contrôle **28**.

Nettoyer le filtre (Fig. A, G, M)

Si la pompe à graisse ne fournit plus de graisse, nettoyez le filtre **22**.

REMARQUE : s'il reste de la graisse dans le tube, ouvrez le robinet de vidange avant de tirez sur la poignée du tube.

5. Tirez la poignée du tube à graisse **12** aussi loin que possible puis fixez la tige du tube à graisse **13** dans la fente de retenue **15** en tournant la tige sur le côté. Assurez-vous que la tige est correctement en place dans la fente pour ne pas qu'elle se libère.
6. Dévissez l'ensemble du tube à graisse **14** de la pompe à graisse et retirez-le.
7. A l'aide d'un petit tournevis plat, faites sauter le filtre.
8. Essuyez le filtre à l'aide d'un chiffon doux. S'il reste des débris sur le filtre après le nettoyage, vous pouvez utiliser une brosse ou un tampon.
9. Une fois nettoyé, réinsérez le filtre dans l'encoche ronde, en vous assurant qu'il soit parfaitement en place puis remontez l'ensemble du tube à graisse sur la pompe à graisse.

Accessoires en option



AVERTISSEMENT : comme les accessoires autres que ceux offerts par DeWALT n'ont pas été testés avec ce produit, leur utilisation avec cet appareil pourrait être dangereuse. Pour réduire tout risque de dommages corporels, seuls des accessoires DeWALT recommandés doivent être utilisés avec cet appareil.

Veuillez consulter votre revendeur pour plus d'informations sur les accessoires appropriés.

Protection de l'environnement



Tri sélectif. Les produits et batteries marqués de ce symbole ne doivent pas être jetés avec les déchets ménagers.

Les produits et batteries contiennent des matières qui peuvent être récupérées et recyclées afin de réduire la demande en matières premières. Veuillez recycler les produits électriques et les batteries conformément aux dispositions locales en vigueur. Pour plus d'informations, consultez le site www.2helpU.com.

Batterie rechargeable

Recharger cette batterie longue durée lorsqu'elle ne produira plus assez de puissance pour effectuer un travail qu'elle faisait facilement auparavant. En fin de vie utile, mettre la batterie au rebut conformément à la réglementation en matière d'environnement :

- Décharger complètement la batterie, puis la retirer de l'outil.
- Les cellules ion lithium sont recyclables. Les apporter au revendeur ou dans un centre de recyclage local. Les blocs batterie collectés seront recyclés ou mis au rebut correctement.

Dépannage

| Problème | Cause possible | Solution possible |
|--|---|--|
| Impossible de ramener la tige | Formation de poches d'air | Dévissez le bouchon de vidange pour relâcher l'air. |
| Impossible de pousser la tige en avant | Formation de pression | Dévissez le bouchon de vidange pour libérer la pression. |
| | La tige reste raccordée au plongeur | Faites pivoter la poignée du tube à graisse de 90° pour la désengagée. |
| Pas de graisse lorsque la gâchette est enfoncée | Le tube à graisse est vide | Ajoutez de la graisse. |
| | Il y a des poches d'air dans le tube à graisse | Référez-vous à la section Purger les poches d'air . |
| | La soupape de contrôle est bloquée | Référez-vous à la section Nettoyer la soupape de contrôle . |
| | Le filtre est bouché | Référez-vous à la section Nettoyer le filtre . |
| De la graisse apparaît sur la soupape de détente | Le raccord Zerk est obstrué | Débranchez le coupleur, nettoyez le raccord Zerk et graissez sa course. |
| Le moteur ne se met pas en marche lorsque la gâchette est enfoncée | Batterie | Assurez-vous que la batterie est complètement rechargée. |
| De la graisse fuit à l'arrière du tube à graisse | Le joint en caoutchouc est tourné dans la mauvaise position | Référez-vous à la section Préparer la pompe à graisse pour l'aspiration et le remplissage avec une pompe de remplissage . |

INGRASSATORE A BATTERIA

DCGG571

Congratulazioni!

Per aver scelto un apparato DEWALT. Gli anni di esperienza, lo sviluppo e l'innovazione meticolosi del prodotto fanno di DEWALT uno dei partner più affidabili per gli utilizzatori di apparati elettrici professionali.

Dati Tecnici

| DCGG571 | | |
|-----------------------------|-----------------|--------------|
| Tensione | V _{dc} | 18 |
| Tipo | 1 | 1 |
| Tipo di batterie | Li-Ion | Li-Ion |
| Pressione in uscita | MPa | 69 (690 bar) |
| Portata | ml per minute | 147,87 |
| Tipo di lubrificante | Fino a NLGI #2 | |
| Capacità del lubrificante | | |
| Sfuso | g | 453 |
| Cartuccia | g | 400 |
| Lunghezza del tubo | cm | 107 |
| Peso (senza pacco batteria) | kg | 3,63 |

Valori di rumorosità e/o di vibrazione (somma vettore triassiale) ai sensi della norma EN60745

| | | |
|--|-------|----|
| L _{PA} (livello pressione sonora delle emissioni) | dB(A) | 76 |
| L _{WA} (livello potenza sonora) | dB(A) | 3 |
| K (incertezza per il livello sonoro dato) | dB(A) | 87 |

Valore di emissione delle vibrazioni a_H = m/s² < 2,5

Incertezza K = m/s² 1,5

I livelli di vibrazione e/o rumorosità indicati in questo foglio informativo secondo una procedura standardizzata e prevista nella norma EN60745 e possono essere utilizzati per mettere a confronto elettrotensili diversi. Possono essere utilizzati per una valutazione preliminare dell'esposizione.

AVVERTENZA: i livelli di vibrazione e/o rumorosità dichiarati si riferiscono alle applicazioni principali dell'elettrotensile. Tuttavia, se l'elettrotensile viene utilizzato per applicazioni diverse, con accessori diversi, o non riceve adeguata manutenzione, i suoi livelli di rumorosità e/o di vibrazione potrebbero differire dai tali valori. Ciò potrebbe aumentare sensibilmente i livelli di esposizione per il periodo di utilizzo complessivo. Per una stima del livello di esposizione a rumore e vibrazione dovrebbero considerare anche i momenti in cui l'elettrotensile è spento oppure in cui è acceso, ma non viene utilizzato. Ciò potrebbe ridurre sensibilmente il livello di esposizione durante il periodo di utilizzo complessivo. Identificare ulteriori misure di sicurezza per proteggere l'operatore dagli effetti della vibrazione e/o del rumore, quali: sottoporre l'utensile e gli accessori a manutenzione,

tenere le mani calde (rilevante per le vibrazioni) e organizzare dei modelli di lavoro.

Dichiarazione di conformità CE

Direttiva Macchine



Ingrassatore a batteria DCGG571

DEWALT dichiara che i prodotti qui descritti nei **Dati tecnici** sono conformi alle normative:

2006/42/CE, EN60745-1:2009+A11:2010.

Questi prodotti sono anche conformi alla Direttiva 2014/30/UE e 2011/65/UE. Per ulteriori informazioni, contattare DEWALT all'indirizzo seguente o vedere sul retro del manuale.

Il firmatario è responsabile della compilazione del documento tecnico e rende questa dichiarazione per conto di DEWALT.

Markus Rompel
Vice Presidente Tecnico, PTE-Europe
DEWALT, Richard-Klinger-Strasse 11,
D-65510, Idstein, Germania
15.08.2016



AVVERTENZA: per ridurre il rischio di lesioni, leggere attentamente il manuale di istruzioni.

Definizioni: linee guida per la sicurezza

Le definizioni seguenti descrivono il livello di criticità di ciascuna indicazione. Leggere il manuale e prestare attenzione ai seguenti simboli.



PERICOLO: indica una situazione di pericolo imminente che, se non viene evitata, **provoca il decesso o lesioni personali gravi**.



AVVERTENZA: indica una situazione potenzialmente pericolosa che, se non viene evitata, **può provocare il decesso o lesioni personali gravi**.



ATTENZIONE: indica una situazione potenzialmente pericolosa che, se non viene evitata, **può provocare lesioni personali di entità lieve o moderata**.

AVVISO: indica una situazione **non in grado di causare lesioni personali ma** che, se non evitata, **potrebbe provocare danni materiali**.



Segnala il pericolo di scosse elettriche.



Segnala rischio di incendi.

| Batterie | | | | Caricatori/Tempi di Ricarica (Minuti) | | | | | | | |
|----------|-----------------|----------|-----------|---------------------------------------|--------|--------|--------|--------|---------|--------|--------|
| Cat # | V _{DC} | Ah | Peso (kg) | DCB104 | DCB107 | DCB112 | DCB113 | DCB115 | DCB118 | DCB132 | DCB119 |
| DCB546 | 18/54 | 6,0/2,0 | 1,05 | 60 | 270 | 170 | 140 | 90 | 60 | 90 | X |
| DCB547 | 18/54 | 9,0/3,0 | 1,46 | 75* | 420 | 270 | 220 | 135* | 75* | 135* | X |
| DCB548 | 18/54 | 12,0/4,0 | 1,44 | 120 | 540 | 350 | 300 | 180 | 120 | 180 | X |
| DCB181 | 18 | 1,5 | 0,35 | 22 | 70 | 45 | 35 | 22 | 22 | 22 | 45 |
| DCB182 | 18 | 4,0 | 0,61 | 60/40** | 185 | 120 | 100 | 60 | 60/40** | 60 | 120 |
| DCB183/B | 18 | 2,0 | 0,40 | 30 | 90 | 60 | 50 | 30 | 30 | 30 | 60 |
| DCB184/B | 18 | 5,0 | 0,62 | 75/50** | 240 | 150 | 120 | 75 | 75/50** | 75 | 150 |
| DCB185 | 18 | 1,3 | 0,35 | 22 | 60 | 40 | 30 | 22 | 22 | 22 | X |
| DCB187 | 18 | 3,0 | 0,54 | 45 | 140 | 90 | 70 | 45 | 45 | 45 | 90 |
| DCB189 | 18 | 4,0 | 0,54 | 60 | 185 | 120 | 100 | 60 | 60 | 60 | 120 |

*Codice data 201811475B o successivo

**Codice data 201536 o successivo

Avvertenze generali di sicurezza per apparecchi elettrici



AVVERTENZA: leggere attentamente tutte le avvertenze, istruzioni, illustrazioni e specifiche fornite con l'apparato. La mancata osservanza delle istruzioni seguenti può dar luogo a scossa elettrica, incendio e/o lesioni gravi.

CONSERVARE LE AVVERTENZE E LE ISTRUZIONI PER RIFERIMENTI FUTURI

Il termine "apparato elettrico" utilizzato nelle avvertenze fa riferimento sia agli apparecchi alimentati a corrente (con cavo elettrico), sia a quelli a batteria (senza cavo).

1) Sicurezza Dell'area di Lavoro

- Mantenere l'area di lavoro pulita e ben illuminata.**
Gli ambienti disordinati o scarsamente illuminati favoriscono gli incidenti.
- Non azionare gli apparecchi in ambienti con atmosfera esplosiva, come quelli in presenza di liquidi, gas o polveri infiammabili.** Gli apparecchi elettrici creano scintille che possono incendiare le polveri o i fumi.
- Durante l'uso di un apparecchio elettrico, tenere lontani i bambini e chiunque si trovi nelle vicinanze.**
Le distrazioni possono provocare la perdita di controllo.

2) Sicurezza Elettrica

- Le spine dell'apparato elettrico devono essere adatte alla presa di alimentazione. Non modificare la spina in alcun modo. Non collegare un adattatore alla spina di un apparecchio elettrico dotato di scarico a terra.** Per ridurre il rischio di scossa elettrica evitare di modificare le spine e utilizzare sempre le prese appropriate.
- Evitare il contatto con superfici collegate con la terra, quali tubature, termosifoni, fornelli e frigoriferi.** Se il proprio corpo è collegato con la terra, il rischio di scossa elettrica aumenta.

- Non esporre gli apparecchi elettrici alla pioggia o all'umidità.** Se l'acqua entra nell'apparato elettrico aumenta il rischio di scossa elettrica.
- Non utilizzare il cavo elettrico in modo improprio. Non utilizzare mai il cavo per spostare, tirare o scollegare l'apparato elettrico. Tenere il cavo elettrico lontano da fonti di calore, olio, bordi taglienti o parti in movimento.** Se il cavo è danneggiato o impigliato, il rischio di scossa elettrica aumenta.
- Quando l'apparato elettrico viene impiegato all'aperto, utilizzare unicamente cavi di prolunga previsti per esterni.** L'uso di un cavo elettrico adatto ad ambienti esterni riduce il rischio di scossa elettrica.
- Se è non è possibile evitare l'uso di un apparecchio elettrico in ambienti umidi, usare una fonte di corrente protetta da un interruttore differenziale (salvavita).** L'uso di un interruttore differenziale riduce il rischio di scossa elettrica.

3) Sicurezza Personale

- Quando si utilizza un apparecchio elettrico evitare di distrarsi. Prestare attenzione a quello che si sta facendo e utilizzare il buon senso. Non utilizzare l'apparato elettrico quando si è stanchi o sotto l'effetto di droghe, alcool o medicinali.** Un solo attimo di distrazione durante l'uso di tali apparecchi potrebbe provocare gravi lesioni personali.
- Indossare abbigliamento di protezione adeguato. Utilizzare sempre protezioni oculari.** L'uso di abbigliamento di protezione quali mascherine antipolvere, scarpe antinfortunistiche antiscivolo, caschi di sicurezza o protezioni uditive, in condizioni opportune consente di ridurre le lesioni personali.
- Evitare avvii involontari. Assicurarsi che l'interruttore sia in posizione di spento prima inserire l'alimentazione elettrica e/o il blocco batteria e prima di afferrare o trasportare l'apparato.** Il trasporto di apparecchi elettrici tenendo il

dito sull'interruttore o quando sono collegati alla rete elettrica con l'interruttore nella posizione di accesso provoca incidenti.

- d) **Prima di accendere l'apparato elettrico, rimuovere eventuali chiavi o utensili di regolazione.** Un utensile di regolazione o una chiave fissati su una parte rotante dell'apparato elettrico possono provocare lesioni personali.
- e) **Non sporgersi. Mantenere sempre una buona stabilità al suolo ed equilibrio.** Ciò consente un migliore controllo dell'apparato nelle situazioni impreviste.
- f) **Indossare vestiario adeguato. Non indossare abiti lenti o gioielli. Tenere i capelli e gli indumenti lontano dalle parti in movimento.** Abiti lenti, gioielli o capelli lunghi possono impigliarsi nelle parti in movimento.
- g) **Se i dispositivi sono forniti di collegamento con l'attrezzatura di aspirazione e raccolta delle polveri, assicurarsi che siano collegati e utilizzati correttamente.** La raccolta delle polveri può ridurre i pericoli legati a queste ultime.
- h) **Non lasciare che la familiarità acquisita dall'uso frequente degli utensili induca a cedere alla tentazione di ignorare i principi di utilizzo sicuro degli stessi.** Un'azione imprudente potrebbe provocare lesioni gravi in una frazione di secondo.

4) Uso e Manutenzione Dell'apparato Elettrico

- a) **Non forzare l'apparato. Utilizzare un apparato adatto al lavoro da eseguire.** L'apparato lavora meglio e con maggior sicurezza se utilizzato secondo quanto è stato previsto.
- b) **Non utilizzare l'apparato se l'interruttore non permette l'accensione o lo spegnimento.** Qualsiasi apparato elettrico che non possa essere controllato tramite l'interruttore è pericoloso e deve essere riparato.
- c) **Scollegare la spina dalla presa di corrente e/o la batteria dall'elettro utensile, se staccabile, prima di effettuare qualsiasi tipo di regolazione, cambiare gli accessori o riporlo.** Queste misure di sicurezza preventive riducono il rischio di azionare l'apparato accidentalmente.
- d) **Riporre gli apparati non utilizzati fuori dalla portata dei bambini ed evitarne l'uso da parte di persone che hanno poca familiarità con l'apparato elettrico e con le presenti istruzioni.** Gli apparati elettrici sono pericolosi in mano a persone inesperte.
- e) **Eseguire la manutenzione degli elettro utensili e degli accessori. Verificare il cattivo allineamento e inceppamento di parti mobili, la rottura di componenti e ogni altra condizione che possa influire sul funzionamento degli apparati. Se danneggiato, far riparare l'apparato elettrico prima dell'uso.** Molti incidenti sono provocati da apparati elettrici su cui non è stata effettuata la corretta manutenzione.

- f) **Tenere gli utensili da taglio affilati e puliti.** La manutenzione corretta degli utensili da taglio con bordi affilati riduce le probabilità di inceppamento e ne facilita il controllo.
- g) **Utilizzare l'apparato elettrico, gli accessori, le punte ecc., rispettando le presenti istruzioni e tenendo in considerazione le condizioni di funzionamento e il lavoro da eseguire.** L'utilizzo dell'apparato elettrico per impieghi diversi da quelli previsti può provocare situazioni di pericolo.
- h) **Mantenere le impugnature e le superfici di presa asciutte, pulite e senza tracce di olio o grasso.** Impugnature e superfici di presa scivolose non consentono di maneggiare e controllare in modo sicuro l'utensile nel caso di imprevisti.

5) Uso e Manutenzione Della Batteria

- a) **Ricaricare l'apparato esclusivamente con il caricabatteria specificato dal produttore.** Un caricabatteria adatto a un determinato tipo di batteria può provocare il rischio di incendio se utilizzato con un pacco batteria differente.
- b) **Gli apparati elettrici vanno usati esclusivamente con i pacchi batteria specificatamente indicati.** L'utilizzo di ogni altro pacco batteria crea rischio di lesioni e d'incendio.
- c) **Se il pacco batteria non è utilizzato tenerlo lontano da oggetti di metallo come fermagli, monete, chiavi, chiodi, viti o altri piccoli oggetti metallici che possono provocare un contatto dei terminali.** Il corto circuito dei terminali della batteria può provocare ustioni o un incendio.
- d) **In condizioni di uso eccessivo è possibile che la batteria espella del liquido; evitarne il contatto. In caso di contatto, sciacquare abbondantemente con acqua. Se il liquido viene a contatto con gli occhi, consultare un medico.** Il liquido emesso dalla batteria può causare irritazioni o ustioni.
- e) **Non utilizzare un pacco batteria o un utensile danneggiati o modificati.** Le batterie danneggiate o modificate potrebbero manifestare un comportamento imprevedibile, con la possibilità di causare un'esplosione o un incendio.
- f) **Non esporre una batteria o un utensile al fuoco o a temperature elevate.** L'esposizione al fuoco o a una temperatura superiore a 130 °C potrebbe provocare un'esplosione.
- g) **Seguire tutte le istruzioni per la carica e non caricare la batteria o l'utensile a una temperatura che non rientri nell'intervallo di valori specificato nelle istruzioni.** Una ricarica effettuata in maniera scorretta o a una temperatura che non rientra nell'intervallo di valori specificato potrebbe danneggiare la batteria aumentando il rischio d'incendio.

6) Assistenza

- a) **L'apparato elettrico deve essere riparato da personale qualificato, che utilizzi ricambi originali identici alle parti da sostituire.** In questo modo viene garantita la sicurezza dell'apparato elettrico.
- b) **Non riparare le batterie danneggiate.** Gli interventi di riparazione sulle batterie devono essere eseguiti dal costruttore o da fornitori di assistenza autorizzati.

Ulteriori istruzioni di sicurezza specifiche per gli ingrassatori

- **Parti dell'apparato o dell'assemblaggio del tubo possono spezzarsi o fratturarsi a causa della pressione elevata. Potrebbe verificarsi il rischio di lesioni gravi.** Prima dell'uso, ispezionare sempre l'apparato e l'assemblaggio del tubo per verificare la presenza di danni o usura. Non utilizzare mai se una parte qualsiasi dell'utensile è danneggiata o usurata.
- **Utilizzare esclusivamente tubi flessibili APPROVATI DA DEWALT.** Tenere il tubo esclusivamente per la protezione a molla di sicurezza del tubo flessibile per evitare gravi lesioni personali.
- **Se il tubo si attorciglia o è danneggiato, potrebbe verificarsi una rottura che potrebbe provocare lesioni gravi.** Sostituire il tubo al primo segnale di usura, attorcigliamento o danni.
- **Utilizzare esclusivamente il lubrificante consigliato nel presente manuale (consultare Dati tecnici).**
- **Per ridurre il rischio di gravi lesioni personali, non utilizzare l'ingrassatore attorno a o su componenti in movimento, meccanismi o apparecchiature in funzione.**
- **Le prese d'aria spesso coprono le parti mobili e devono essere evitate.** Abiti larghi, gioielli o capelli lunghi possono impigliarsi nelle parti in movimento.



AVVERTENZA: rischio di iniezione o lesioni gravi. La rottura dei componenti può iniettare il lubrificante nella pelle o negli occhi, provocando lesioni gravi o infezioni. **Non trattare come un semplice taglio. Rivolgersi immediatamente a un medico.**



AVVERTENZA: l'uscita può essere a pressione elevata. Non puntare lo scarico verso di sé o altre persone.



AVVERTENZA: l'ingrassatore può generare una pressione elevata fino a 69 MPa (690 bar). Indossare sempre guanti durante l'uso. Tenere le mani lontano dalla parte in gomma esposta del tubo.



AVVERTENZA: i lubrificanti possono essere materiali infiammabili. Non esporre a fiamma o fonti di calore. Seguire tutte le avvertenze e le istruzioni del produttore del lubrificante.

Rischi residui

Malgrado l'applicazione delle principali regole di sicurezza e l'implementazione di dispositivi di sicurezza, alcuni rischi residui non possono essere evitati. Questi sono:

- *Rischio di lesioni personali causati da schegge volanti.*

- *Rischio di bruciature causate da parti che si arroventano durante la lavorazione.*
- *Rischio di lesioni personali causate dall'utilizzo prolungato.*

CONSERVARE QUESTE ISTRUZIONI

Caricabatterie

I caricabatteria DEWALT non richiedono alcuna regolazione e sono progettati per funzionare nel modo più semplice possibile.

Sicurezza elettrica

Il motore elettrico è stato progettato per essere alimentato con un solo livello di tensione. Verificare sempre che la tensione del pacco batteria corrisponda alla tensione della targhetta. Assicurarsi anche che la tensione del caricabatterie corrisponda a quella di rete.



L'apparato DEWALT possiede doppio isolamento secondo la normativa EN60335, perciò non è necessario il collegamento a terra.

Se il cavo di alimentazione è danneggiato, deve essere sostituito con un cavo appositamente realizzato, disponibile tramite la rete di assistenza DEWALT.



Per la sostituzione del cavo di alimentazione, utilizzare sempre la spina di tipo prescritto.

- Tipo 11 per la classe II (doppio isolamento) – utensili elettrici
- Tipo 12 per la classe I (messa a terra) – utensili elettrici



Gli apparecchi portatili, utilizzati in ambiente esterno, devono essere collegati ad un interruttore differenziale.

Utilizzo di un cavo di prolunga

Non si dovrebbe mai utilizzare un cavo di prolunga se non assolutamente necessario. Utilizzare un cavo di prolunga omologato, adatto alla presa di ingresso del caricabatterie (vedere i **Dati tecnici**). La sezione minima del conduttore è 1 mm² e la lunghezza massima è 30 m.

Se si utilizza un cavo in bobina, srotolarlo completamente.

Istruzioni di sicurezza importanti per tutti i caricabatteria

CONSERVARE LE PRESENTI ISTRUZIONI: il presente manuale contiene importanti istruzioni di sicurezza e di funzionamento per caricabatterie compatibili (vedere **Dati tecnici**).

- *Prima di utilizzare il caricatore, leggere tutte le istruzioni e gli avvertimenti contrassegnati sul caricatore, la batteria e il prodotto che funziona con la batteria.*



AVVERTENZA: rischio di scossa elettrica. Non far penetrare alcun liquido dentro al caricabatterie. Pericolo di scossa elettrica.



AVVERTENZA: consigliamo l'utilizzo di un dispositivo di corrente residua con una corrente nominale residua di 30mA o inferiore.



ATTENZIONE: rischio di incendio. Per ridurre il rischio di lesioni, caricare solamente batterie ricaricabili DEWALT. Tipi diversi di batterie potrebbero scoppiare provocando lesioni personali e danni.

ATTENZIONE: i bambini devono essere sorvegliati per assicurarsi che non giochino con l'apparecchio.

AVVISO: in determinate condizioni, con il caricatore inserito nella presa di corrente, i contatti di carica esposti all'interno del caricabatterie possono essere circuitati da materiale estraneo. Materiali estranei di natura conduttiva quali, a titolo esemplificativo, ma non esaustivo, lana d'acciaio, fogli di alluminio o qualsiasi accumulo di particelle metalliche devono essere tenuti lontano dalle cavità del caricabatterie. Staccare sempre il caricabatterie dalla presa quando il pacco batteria non è in sede.

Staccare il caricabatterie dalla presa prima di cominciare a pulirlo.

- **NON provare a caricare il pacco batterie con qualsiasi altro caricabatteria diverso da quelli di questo manuale.** Il caricabatterie e il pacco batteria sono progettati specificatamente per lavorare insieme.
- **Questi caricabatterie non sono previsti per alcun altro utilizzo diverso dal caricare le batterie ricaricabili DEWALT.** Ogni utilizzo diverso comporta rischio di incendio, scossa elettrica o folgorazione.
- **Non esporre il caricabatteria a pioggia o neve.**
- **Per staccare dalla presa il caricabatterie, tirare la spina e non il cavo.** Ciò riduce il rischio che si danneggino entrambi.
- **Assicurarsi che il cavo sia posto in modo da non essere calpestato, non faccia inciampare o altro che lo possa danneggiare o sollecitare.**
- **Non utilizzare un cavo di prolunga se non è strettamente necessario.** L'utilizzo di cavi di prolunga non idonei può dar luogo a rischio di incendio, scossa elettrica o folgorazione.
- **Non mettere alcun oggetto sopra il caricabatteria e non appoggiare il caricabatteria su superfici morbide che potrebbero bloccare le fessure di ventilazione e causare calore interno eccessivo.** Tenere il caricabatteria lontano da qualsiasi fonte di calore. Il caricabatteria viene ventilato con le fessure sopra e sotto l'alloggiamento.
- **Non lavorare con un caricabatteria che abbia il cavo o la spina danneggiati**—farli sostituire immediatamente.
- **Non azionare il caricabatteria se ha preso un forte colpo, è caduto o è stato danneggiato in qualche altro modo.** Portarlo in un centro di assistenza autorizzato.
- **Non smontare il caricabatteria; quando è necessaria assistenza o riparazione, portarlo in un centro di assistenza autorizzato.** Un montaggio sbagliato comporta il rischio di scossa elettrica, folgorazione o incendio.
- **Nel caso in cui il cavo di alimentazione fosse danneggiato, è necessario farlo sostituire immediatamente dal produttore, o dal suo agente o da persone qualificate per evitare pericoli.**
- **Staccare il caricabatterie dalla presa prima di qualsiasi tipo di pulizia.** Ciò riduce il rischio di scossa elettrica. La rimozione del pacco batteria non riduce tale rischio.
- **Non tentare MAI di collegare fra loro 2 caricabatterie.**
- **Il caricabatteria è progettato per funzionare con la corrente elettrica da 230V standard di rete. Non tentare**

di utilizzarlo con una tensione diversa. Ciò non vale per i caricabatterie da veicolo.

Caricamento di una batteria (Fig. B)

1. Collegare il caricatore ad una presa adatta prima di inserire il gruppo batterie.
2. Inserire il pacco batteria **16** nel caricabatteria, assicurandosi che sia completamente posizionato nel caricabatteria. La luce rossa (in carica) lampeggia ripetutamente, indicando che è iniziato il processo di carica.
3. Il completamento della carica sarà indicato dalla luce rossa che rimane continuamente accesa. Il pacco batteria è completamente carico e può essere utilizzato in questo momento o lasciato nel caricabatterie. Per rimuovere il pacco batteria dal caricabatterie, premere e tenere premuto il pulsante di sblocco della batteria **17** sul pacco batteria.

NOTA: Per garantire la massima prestazione e durata delle batterie Li-Ion, caricare completamente il pacco batteria prima di utilizzarlo per la prima volta.

Funzionamento del caricabatterie

Consultare gli indicatori sottostanti per lo stato di carica del pacco batteria.

| Indicatori di carica | |
|---|--|
|  | in carica  |
|  | carica completa  |
|  | ritardo per pacco caldo/freddo*  |

*La spia rossa continuerà a lampeggiare, ma una spia dell'indicatore gialla sarà illuminata durante questa operazione. Una volta che la batteria avrà raggiunto una temperatura adeguata, la spia gialla si spegnerà e il caricabatteria riprenderà la procedura di caricamento.

I caricabatteria compatibili non caricheranno un pacco batteria difettoso. Il caricabatteria indicherà una batteria difettosa e non si illuminerà.

NOTA: questo potrebbe anche indicare un problema del caricabatteria.

Se il caricabatteria indica un problema, portare il caricatore e il pacco batteria presso un centro di assistenza autorizzato per essere testati.

Ritardo pacco caldo/freddo

Quando il caricabatteria rileva una batteria troppo calda o troppo fredda avvia automaticamente un ritardo pacco caldo/freddo, sospendendo il caricamento finché la batteria non ha raggiunto la temperatura appropriata. Il caricabatteria quindi passa automaticamente alla modalità di caricamento del pacco. Questa funzione garantisce la massima durata della batteria. Un pacco batteria freddo si caricherà a una velocità più lenta rispetto a un pacco batteria caldo. Il pacco batteria si caricherà a una velocità rallentata per tutto il ciclo di caricamento e non tornerà alla velocità di caricamento massima anche se la batteria si scalda.

Il caricabatterie DCB118 è dotato di una ventola interna progettata per raffreddare il pacco batterie. La ventola si accende automaticamente quando il pacco batteria necessita di essere raffreddato. Non utilizzare mai il caricabatterie se la ventola non funziona correttamente o se le aperture di ventilazione sono bloccate. Non permettere a corpi estranei di entrare all'interno del caricabatterie.

Sistema di protezione elettronico

Gli apparati XR Li-Ion (agli ioni di litio) sono progettati con un sistema di protezione elettronico che salvaguarda la batteria da sovraccarico, surriscaldamento o scaricamento completo.

L'apparato si spegnerà automaticamente se dovesse scattare il Sistema di Protezione Elettronico. In tal caso, riporre la batteria agli ioni di litio sul caricatore finché non è completamente carica.

Montaggio a parete

Questi caricabatterie sono progettati per essere montabili a parete o per sedersi in posizione verticale su un piano o una superficie di lavoro. Durante il montaggio a parete, individuare il caricabatterie a portata di una presa elettrica, e lontano da un angolo o altri ostacoli che possano impedire il flusso d'aria. Utilizzare il retro del caricabatterie come modello per la posizione delle viti di montaggio sulla parete. Montare il caricabatterie in modo sicuro utilizzando viti per cartongesso (acquistate separatamente) di almeno 25,4 mm di lunghezza con un diametro della testa della vite di 7–9 mm, fissata nel legno a una profondità ottimale lasciando circa 5,5 mm della vite esposti. Allineare le fessure sul retro del caricatore con le viti a vista e inserirle fino in fondo nelle fessure.

Istruzioni di pulizia per il caricabatteria



AVVERTENZA: rischio di scossa elettrica. Scollegare il caricabatteria dalla presa di alimentazione CA prima della pulizia. È possibile rimuovere lo sporco e il grasso dall'esterno del caricabatteria utilizzando un panno o una spazzola morbida non metallica. Non utilizzare acqua o soluzioni detergenti. Non far penetrare del liquido all'interno dell'apparato, e non immergere alcuno dei suoi componenti direttamente in un liquido.

Pacco batteria

Istruzioni di sicurezza importanti per tutti i pacchi batteria

Con l'ordine dei pacchi batteria di ricambio, assicurarsi di includere il loro numero di catalogo e la tensione.

Quando si apre la scatola, il pacco batteria non è carico completamente. Prima di utilizzare il pacco batteria e il caricabatterie, leggere le istruzioni di sicurezza seguenti. Seguire poi le procedure di carica descritte.

LEGGERE TUTTE LE ISTRUZIONI

- **Non caricare o utilizzare la batteria in ambienti con atmosfera esplosiva, come quelli in presenza di liquidi, gas o polveri infiammabili.** L'inserimento o la rimozione della batteria dal caricabatterie può incendiare le polveri o i fumi.

- **Non forzare il pacco batteria nel caricabatteria. Non modificare il pacco batteria in modo da farlo entrare in un caricabatteria non compatibile siccome il pacco batteria potrebbe rompersi e provocare gravi lesioni personali.**
- Caricare i pacchi batteria solo nei caricabatteria DEWALT.
- **NON** spruzzare o immergere in acqua o in altri liquidi.
- **Non immagazzinare o non utilizzare l'apparato e il pacco batteria in posti dove la temperatura raggiunge o supera 40 °C (come nei capannoni o nelle costruzioni metalliche in estate).**
- **Non bruciare il pacco batteria anche se è seriamente danneggiato o è completamente esausto.** Il pacco batteria può esplodere se gettato nel fuoco. Se vengono bruciati dei pacchi batteria agli ioni di litio, si creano fumi e materiali tossici.
- **Se il contenuto della batteria viene a contatto con la pelle, lavare immediatamente con sapone delicato e acqua.** Se il liquido della batteria raggiunge gli occhi, sciacquare con acqua gli occhi aperti per 15 minuti o fino a quando cessa l'irritazione. Se sono necessarie cure mediche, l'elettrolito della batteria è composto da una miscela di carbonati organici liquidi e di sali di litio.
- **Il contenuto delle celle della batteria aperta può causare irritazione delle vie respiratorie.** Far circolare aria fresca. Se il sintomo persiste, rivolgersi a cure mediche.



AVVERTENZA: rischio di incendio. Il liquido della batteria si può incendiare se esposto a scintilla o a fiamma.



AVVERTENZA: non cercare mai di aprire il pacco batteria per alcun motivo. Se l'involucro del pacco batteria è lesionato o danneggiato, non inserirlo nel caricabatteria. Non schiacciare, far cadere o danneggiare il pacco batteria. Non utilizzare un pacco batteria o un caricabatteria che abbia subito un forte colpo, sia caduto, sia stato travolto o danneggiato in qualche modo (per esempio forato con un chiodo, battuto con un martello, calpestato). Pericolo di scossa elettrica o folgorazione. I pacchi batteria danneggiati dovrebbero essere inviati al centro assistenza per il riciclaggio.



AVVERTENZA: pericolo d'incendio. Non conservare o trasportare il pacco batteria in modo tale che degli oggetti metallici possano entrare a contatto con i terminali esposti della batteria. Per esempio, non riporre il pacco batteria in grembiuli, tasche, cassette degli attrezzi, scatole kit prodotto, cassette, ecc, con chiodi, viti, chiavi, etc.



ATTENZIONE: quando non viene usato, appoggiare l'apparato di fianco su una superficie stabile, dove non ci sia rischio di inciampare o di cadere. Alcuni apparati con pacchi batterie grandi possono rimanere in piedi poggiando sul pacco batteria ma potrebbero cadere facilmente.

Trasporto



AVVERTENZA: pericolo d'incendio. Il trasporto delle batterie può causare incendi se i terminali della batteria

entrano inavvertitamente a contatto con materiali conduttivi. Durante il trasporto delle batterie, assicurarsi che i terminali della batteria siano protetti e ben isolati da materiali che potrebbero entrare in contatto con essi e causare un corto circuito.

NOTA: queste luci sono intese per l'illuminazione della superficie di lavoro immediata e non devono essere usate come torcia.

Le batterie DEWALT sono conformi a tutte le norme di trasporto in vigore come prescritte dalle normative del settore e legali che includono la Raccomandazione NU sul trasporto di merci pericolose; le normative sulle merci pericolose dell'Associazione di trasporto aereo internazionale (IATA), le normative internazionali marittime sulle merci (IMDG) e l'Accordo europeo concernente il trasporto stradale internazionale di merci pericolose (ADR). Le celle e le batterie agli ioni di litio sono state testate conformemente alla sezione 38,3 delle Raccomandazioni NU sul Manuale di Test e Criteri per il Trasporto di merci pericolose.

Nella maggior parte dei casi, la spedizione di un pacco batteria DEWALT sarà esentata dalla classificazione di Materiale pericoloso Classe 9 pienamente regolamentato. In generale, solo le spedizioni contenenti una batteria agli ioni di litio con una classe superiore a 100 wattora (Wh) richiederà una spedizione Classe 9 pienamente regolamentata. Tutte le batterie agli ioni di litio hanno la potenza in wattora indicata sulla confezione. Inoltre, a causa della complessità della regolamentazione, DEWALT sconsiglia la spedizione aerea delle sole batterie agli ioni di litio a prescindere dalla classificazione in wattora. Le spedizioni di utensili con batterie (kit combo) possono essere effettuate per via aerea eccetto salvo che la classificazione in wattora della batteria non sia superiore a 100 Wh.

A prescindere che una spedizione sia considerata esente o pienamente regolata, è di responsabilità dei trasportatori consultare le ultime normative concernenti i requisiti di imballaggio/etichettatura/contrassegno e documentazione.

Le informazioni contenute nella presente sezione sono fornite in buona fede e si ritengono accurate al momento della creazione del documento. Tuttavia, non viene fornita alcuna garanzia implicita o esplicita. È di responsabilità dell'acquirente assicurarsi che le proprie attività sia conformi alle normative in vigore.

Trasporto della batteria FLEXVOLT™

La batteria DEWALT FLEXVOLT™ ha due modalità: **Uso** e **Trasporto**.

Modalità Uso: Quando la batteria FLEXVOLT™ è utilizzata autonomamente o si trova in un prodotto DEWALT 18V, funzionerà come batteria da 18V. Quando la batteria FLEXVOLT™ si trova in un prodotto da 54V o 108V (due batterie da 54V), funzionerà come batteria da 54V.

Modalità Trasporto: Quando viene inserito il coperchio sulla batteria FLEXVOLT™, la batteria è in modalità trasporto.

Conservare il coperchio per la spedizione.

In modalità Trasporto, le celle sono elettricamente scollegate all'interno del pacco risultando in 3 batterie con un wattora più

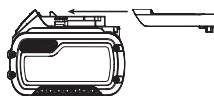

basso (Wh) rispetto a 1 batteria con un wattora superiore. La quantità superiore di 3 batterie con un wattora inferiore può esentare il pacco da determinate norme di spedizione imposte sulle batterie con wattora superiore.

Per esempio, la classificazione di Trasporto Wh potrebbe indicare 3 x 36 Wh, ovvero 3 batterie di 36 Wh ciascuna.

La classificazione di Utilizzo Wh potrebbe indicare 108 Wh (1 batteria implicita).

Esempio di marcatura sull'etichetta d'uso e trasporto



Istruzioni per la conservazione

1. Il posto migliore per la conservazione è un luogo fresco e asciutto, non illuminato direttamente dal sole e protetto da eccessive temperature calde o fredde. Per ottenere il massimo di prestazioni e di durata dalla batteria, conservare i pacchi batteria a temperatura ambiente quando non utilizzati.
2. Per la conservazione nel lungo periodo, si raccomanda di ritirare un pacco batteria completamente carico in un luogo fresco e asciutto fuori dal caricabatteria per risultati ottimali.

NOTA: i pacchi batteria non devono essere conservati completamente privi di carica. Il pacco batteria dovrà essere ricaricato prima dell'uso.

Targhette sul caricabatterie e sul pacco batteria

Oltre ai simboli utilizzati nel presente manuale, le etichette sul caricabatteria e il pacco batteria riportano i seguenti simboli:



Leggere il manuale d'istruzioni prima dell'uso.



Verdere i **Dati Tecnici** per il tempo di ricarica.



Non toccare con oggetti conduttivi.



Non caricare pacchi batteria danneggiati.



Non esporre all'acqua.



Far sostituire immediatamente i cavi difettosi.



Caricare esclusivamente a temperature tra 4 °C e 40 °C.



Solo per uso interno.



Smaltire il pacco batteria con la dovuta attenzione per l'ambiente.

LI-ION



Caricare i pacchi batteria DEWALT esclusivamente con i caricabatteria designati da DEWALT. Il caricamento di pacchi batteria diversi da quelli designati da DEWALT con un caricabatteria DEWALT potrebbero causare un'esplosione o comportare altre situazioni di pericolo.



Non bruciare il pacco batteria.



UTILIZZO (senza il tappo di trasporto). Esempio: la classificazione Wh indica 108 Wh (1 batteria con 108 Wh).



TRASPORTO (con tappo di trasporto incorporato). Esempio: la classificazione Wh indica 3 x 36 Wh (3 batterie di 36 Wh).

Tipo batterie

Il modello DCGG571 funziona con batterie da 18 volt.

Questi pacchi batteria possono essere utilizzati: DCB181, DCB182, DCB183, DCB183B, DCB184, DCB184B, DCB185, DCB187, DCB189, DCB546, DCB547, DCB548. Fare riferimento a **Dati Tecnici** per ulteriori informazioni.

Contenuto della confezione

La confezione contiene:

- 1 Ingrassatore
- 1 Caricabatteria
- 1 Pacco batteria Li-Ion (C1, D1, L1, M1, P1, S1, T1, X1, Y1 modelli)
- 2 Pacchi batteria Li-Ion (C2, D2, L2, M2, P2, S2, T2, X2, Y2 modelli)
- 3 Pacchi batteria Li-Ion (C3, D3, L3, M3, P3, S3, T3, X3, Y3 modelli)
- 1 Manuale di istruzioni

NOTA: I pacchi batteria, i caricabatterie e le cassette di trasporto non sono inclusi nei modelli N. I pacchi batteria e i caricabatterie non sono inclusi nei modelli NT. I modelli B includono i pacchi batteria Bluetooth®.

NOTA: il marchio Bluetooth® e i logo sono marchi registrati di proprietà di Bluetooth®, SIG, Inc. e l'utilizzo di tali marchi da parte di DEWALT è concesso in licenza. Altri marchi e nomi commerciali sono di proprietà dei rispettivi titolari.

- Verificare eventuali danni all'apparato, ai componenti o agli accessori che possano essere avvenuti durante il trasporto.
- Prima di utilizzare il prodotto, leggere e comprendere interamente questo manuale.

Riferimenti sull'apparato

Sull'apparato sono presenti i seguenti simboli:



Leggere il manuale d'istruzioni prima dell'uso.

Posizione del Codice Data (Fig. A)

Il codice data **34**, che comprende anche l'anno di fabbricazione, è stampato sulla superficie dell'alloggiamento. Esempio:

2019 XX XX
Anno di fabbricazione

Descrizione (Fig. A, E)



AVVERTENZA: non modificare l'apparato o alcuna parte di esso. Si possono causare danni o lesioni personali.

Fig. A

- | | |
|---|--|
| 1 Interruttore a velocità variabile | 15 Scanalatura di fissaggio |
| 2 Pulsante di blocco | 16 Batteria |
| 3 Impugnatura | 17 Pulsante di rilascio della batteria |
| 4 Torcia LED | 18 Piedi in gomma |
| 5 Pulsante della torcia LED | 19 Fascetta stringitubo |
| 6 Coperchio superiore | 20 Supporto per bretella |
| 7 Tubo flessibile | 21 Fori della fascetta della bretella |
| 8 Protezione della molla di sicurezza del tubo flessibile | 22 Filtro |
| 9 Giunto del tubo flessibile | |
| 10 Tubo del lubrificante | |
| 11 Coperchio del tubo del lubrificante | |
| 12 Impugnatura del tubo del lubrificante | |
| 13 Asta del tubo del lubrificante | |
| 14 Assemblaggio del tubo del lubrificante | |

Fig. E

- | |
|--|
| 23 Valvola di scarico della pressione |
| 24 Valvola di spurgo |
| 25 Valvola di controllo |
| 26 Porta di riempimento NPT 1/8" |
| 27 Spina della porta di riempimento NPT 1/8" |

Utilizzo Previsto

Questo ingrassatore è progettato per l'erogazione professionale di lubrificante.

NON utilizzare in condizioni di bagnato o in presenza di liquidi o gas infiammabili.

Questo ingrassatore è un apparato elettrico professionale.

NON PERMETTERE ai bambini di avvicinarsi all'apparato. Le persone inesperte devono utilizzare questo apparato solo sotto sorveglianza.

- Questo prodotto non è destinato per l'uso da parte di persone (compresi i bambini) con capacità fisiche, sensoriali o mentali ridotte, o prive di esperienza e conoscenza, a meno che non abbiano ottenuto sorveglianza o istruzioni riguardo all'uso dell'apparecchio da parte di una persona responsabile della loro sicurezza. I bambini non devono mai essere lasciati da soli con questo prodotto.

Torcia LED (Fig. A, C)

È presente una torcia LED **4** sul coperchio superiore **6**. La torcia si attiva quando viene premuto l'interruttore di azionamento e quando il pulsante della torcia LED **5** si trova in posizione ON. Quando il pulsante della torcia LED si trova in posizione OFF, la torcia LED non si accende quando viene premuto il grilletto. La torcia si spegnerà automaticamente 20 secondi dopo che viene rilasciato l'interruttore di azionamento. Se l'interruttore di azionamento rimane premuto, la torcia rimarrà accesa.

NOTA: la torcia è intesa per la superficie immediata di lavoro e non deve essere usata come torcia per illuminazione.

Interruttore a velocità variabile (Fig. A, D)

Pulsante di blocco e interruttore di azionamento

L'ingrassatore è munito di un pulsante di blocco **2**.

Per bloccare l'interruttore di azionamento, premere il pulsante di blocco come mostrato in Figura D. Bloccare sempre l'interruttore di azionamento **1** durante il trasporto o la conservazione dell'apparato per eliminare la possibilità di avvii accidentali. Il pulsante di blocco è di colore rosso per indicare quando l'interruttore è in posizione di sblocco.

Per sbloccare l'interruttore di azionamento, premere il pulsante di blocco come mostrato in Figura D. Premere l'interruttore di azionamento per accendere il motore. Rilasciando l'interruttore di azionamento, il motore si spegne.

NOTA: L'interruttore a velocità variabile conferisce una maggiore versatilità. Maggiore è la pressione esercitata sull'interruttore di azionamento, maggiore è l'uscita di lubrificante.



AVVERTENZA: questo apparato non prevede il blocco dell'interruttore di azionamento in posizione ON e non deve essere bloccato su ON con nessun altro metodo.

Valvola di scarico della pressione (Fig. E)

La valvola di scarico della pressione **23** è impostata alla fabbrica per scaricare la pressione al di sopra di 69 MPa (690 bar). La fuoriuscita di lubrificante dalla valvola di scarico della pressione indica un intasamento nel raccordo, nel tubo o nel cuscinetto. Una qualsiasi di queste condizioni deve essere corretta prima di procedere.



AVVERTENZA: l'ingrassatore può generare una pressione elevata. Non rimuovere né manomettere la valvola di scarico della pressione. Potrebbero verificarsi gravi.

Bretella (Fig. A)

L'ingrassatore è dotato di una bretella. Agganciare le fascette della bretella negli appositi fori **21** situati sul supporto della bretella **20**.

ASSEMBLAGGIO E REGOLAZIONI



AVVERTENZA: per ridurre il rischio di gravi lesioni personali, spegnere l'apparato e staccare il pacco batteria prima di eseguire qualsiasi regolazione o rimozione/installazione di dotazioni o accessori. Un avvio accidentale può causare lesioni.



AVVERTENZA: utilizzare esclusivamente pacchi batteria e caricabatterie DEWALT.

Inserimento e rimozione del gruppo batterie dall'apparato (Fig. F)

NOTA: per risultati ottimali, assicurarsi che il pacco batteria **16** sia completamente carico.

Per installare il pacco batteria nell'impugnatura dell'apparato

1. Allineare il pacco batteria **16** alle guide all'interno dell'impugnatura dell'apparato (Fig. F).

2. Farlo scorrere nell'impugnatura finché il pacco batteria non è saldamente posizionato nell'apparato e assicurarsi che non si disinnesti.

Per rimuovere il pacco batteria dall'apparato

1. Premere il pulsante di rilascio della batteria **17** ed estrarre il pacco batteria dall'impugnatura dell'apparato.
2. Inserire il pacco batteria nel caricatore come descritto nella sezione caricabatteria di questo manuale.

Pacchi batteria con indicatore del livello di carburante (Fig. F)

Alcuni pacchi batteria DEWALT comprendono un indicatore del livello di carburante costituito da tre spie LED verdi che indicano il livello di carica rimanente nel pacco batteria.

Per azionare l'indicatore del carburante, premere e tenere premuto il pulsante dell'indicatore del carburante **32**. Una combinazione di tre spie LED verdi si illumina per designare il livello di carica residua. Quando il livello di carica nella batteria scende al di sotto del limite utilizzabile, l'indicatore del carburante non si illumina e sarà necessario ricaricare la batteria.

NOTA: l'indicatore del carburante è solo un'indicazione del livello di carica residua sul pacco batteria. Non indica la funzionalità dell'apparato ed è soggetto a variazioni in base ai componenti prodotto, alla temperatura e all'applicazione dell'utente finale.

Inserimento di una cartuccia di lubrificante (Fig. A, E, G)

1. Estrarre l'impugnatura del tubo del lubrificante **12** tirandola fino in fondo, quindi fissare l'asta del tubo del lubrificante **13** nella scanalatura di fissaggio **15** spostando l'asta di lato. Assicurarsi che l'asta sia posizionata in modo sicuro nella scanalatura per evitarne il distacco.
2. Svitare l'assemblaggio del tubo del lubrificante **14** dall'ingrassatore.
3. Rimuovere il coperchio di plastica dalla cartuccia del lubrificante, quindi inserire la cartuccia, con l'estremità aperta prima, nel tubo del lubrificante **10**.
4. Rimuovere la tenuta dall'altra estremità della cartuccia del lubrificante.
5. Far passare l'assemblaggio del tubo del lubrificante **14** nuovamente nell'ingrassatore e avvitare in modo sicuro.
6. Rilasciare l'asta del tubo del lubrificante **13** dalla scanalatura di fissaggio **15** e premerla lentamente di nuovo nel tubo.
7. Utilizzare la valvola di spurgo (**24**, Fig. E) per far uscire l'eventuale aria residua intrappolata nella cartuccia. Consultare *Spurgo delle tasche d'aria*.

IMPORTANTE: L'ingrassatore perderà il proprio adescamento se sono presenti tasche d'aria nel lubrificante.

Rimozione della cartuccia di lubrificante vuota (Fig. A)

1. Estrarre l'impugnatura del tubo del lubrificante **12** tirandola fino in fondo, quindi fissare l'asta del tubo del lubrificante **13** nella scanalatura di fissaggio **15** spostando

l'asta di lato. Assicurarsi che l'asta sia posizionata in modo sicuro nella scanalatura per evitarne il distacco.

2. Svitare l'assemblaggio del tubo del lubrificante **14** dall'ingrassatore e rimuoverlo.
3. Rilasciare delicatamente l'impugnatura del tubo del lubrificante **12** per espellere la cartuccia vuota dal tubo del lubrificante.

Riempimento dell'ingrassatore da un contenitore sfuso (Fig. A, G–J)

Preparazione dell'ingrassatore per il riempimento ad aspirazione e con la pompa di rifornimento (Fig. A, H)

NOTA: assicurare di svuotare tutto il lubrificante dall'ingrassatore prima di iniziare questa procedura.

1. Svitare il tubo del lubrificante **10** dall'assemblaggio dell'ingrassatore **14**.
2. Svitare il coperchio del tubo del lubrificante **11** dal tubo del lubrificante **10** ed estrarre l'asta del lubrificante **13**.
3. Servendosi del pollice e dell'indice, ribaltare la tenuta in gomma **33** dalla parte posteriore a quella anteriore. Fare riferimento alla Figura H.

NOTA: la tenuta assomiglia a una coppa che deve aprirsi verso il coperchio superiore (**6**, Fig. A) una volta pronta per l'aspirazione e il riempimento della pompa di rifornimento.

4. Reinsere l'asta del tubo del lubrificante **13** nel tubo del lubrificante **10**.

Riempimento ad aspirazione da un contenitore sfuso (Fig. A, E, G, I)

1. Posizionare l'estremità aperta dell'assemblaggio del tubo del lubrificante nel lubrificante sfuso.
2. Tirare lentamente indietro l'impugnatura del tubo del lubrificante **12** per aspirare il lubrificante nell'ingrassatore.

NOTA: assicurarsi di tenere l'estremità aperta dell'assemblaggio del tubo del lubrificante a una profondità sufficiente nel lubrificante da impedire la formazione di tasche d'aria nel tubo del lubrificante.

3. Quando l'asta del tubo del lubrificante **13** è completamente estesa, fissarla nella scanalatura di fissaggio **15**.
4. Rimuovere il tubo dell'ingrassatore dal lubrificante sfuso ed eliminare il lubrificante in eccesso.
5. Riavvitare l'assemblaggio del tubo del lubrificante **14** nell'ingrassatore.
6. Rilasciare l'asta del tubo del lubrificante **13** dalla scanalatura di fissaggio **15** e premerla lentamente di nuovo nel tubo.
7. Utilizzare la valvola di spurgo (**24**, Fig. E) per far uscire l'eventuale aria residua intrappolata nella cartuccia. Consultare *Spurgo delle tasche d'aria*.

Riempimento della pompa di rifornimento da un contenitore sfuso (Fig. A, E, G, I)

Questo apparato è munito di una porta di riempimento NPT 1/8" (**26**, Fig. E) per fissare un attacco di riempimento a bassa pressione sull'unità.

AVVERTENZA: non far mai passare un attacco ad alta pressione sulla porta di riempimento NPT 1/8" dell'ingrassatore. Potrebbero verificarsi lesioni gravi a causa della pressione eccessiva. Utilizzare esclusivamente giunti a bassa pressione.

ATTENZIONE: il caricatore della pompa di rifornimento deve collegarsi correttamente alla porta NPT 1/8" dell'ingrassatore. La pompa di rifornimento potrebbe non funzionare se i componenti non sono compatibili.

Installazione dell'attacco a bassa pressione (non in dotazione con l'apparato)

1. Far passare l'assemblaggio del tubo del lubrificante **14** nuovamente nell'ingrassatore e avvitarlo in modo sicuro.
2. Estrarre l'impugnatura del tubo del lubrificante **12** tirandola fino in fondo, quindi fissare l'asta del tubo del lubrificante **13** nella scanalatura di fissaggio **15** spostando l'asta di lato. Assicurarsi che l'asta sia posizionata in modo sicuro nella scanalatura per evitarne il distacco.
3. Rimuovere la spina della porta di riempimento NPT 1/8" **27** dalla porta di riempimento.
4. Far passare l'attacco a bassa pressione appropriato sulla porta di riempimento NPT 1/8" **26**.
5. Rilasciare l'asta del tubo del lubrificante **13** dalla scanalatura di fissaggio **15** e premerla lentamente di nuovo nel tubo.
6. Utilizzare la valvola di spurgo **24** per far uscire l'eventuale aria residua intrappolata nella cartuccia. Consultare *Spurgo delle tasche d'aria*.

Riempimento dell'apparato dalla pompa di rifornimento a bassa pressione (Fig. A, J)

1. Tirare lentamente indietro l'impugnatura del tubo di lubrificante e ruotare l'asta finché non è fissa in posizione.
NOTA: non bloccare l'asta nella scanalatura di fissaggio **15**.
2. Collegare il raccordo a bassa pressione sull'ingrassatore al raccordo a bassa pressione appropriato sulla pompa di rifornimento. Questi raccordi NON si bloccano insieme. Questo impedisce il sovrariempimento della cartuccia dell'ingrassatore.
3. Riempire finché l'asta non viene spinta fuori dal tubo del lubrificante di circa 20 cm. Non riempire eccessivamente. Se l'asta non si muove durante il processo di riempimento, fermarsi. Questo indica che l'asta non è collegata allo stantuffo ed è necessario ripetere il primo passaggio prima di procedere.
4. Ruotare l'asta per rilasciare e respingere attentamente l'asta nel tubo del lubrificante.
5. Utilizzare la valvola di spurgo **24** per far uscire l'eventuale aria residua intrappolata nella cartuccia. Consultare *Spurgo delle tasche d'aria*.

Spurgo delle tasche d'aria (Fig. A, E)

IMPORTANTE: la presenza di tasche d'aria nel lubrificante può causare la perdita dell'adesamento dell'ingrassatore. Eliminare le tasche d'aria dopo ciascun riempimento o se l'ingrassatore non pompa il lubrificante:



1. Svitare la valvola di sfogo **24** senza rimuoverla, finché tutta l'aria non sarà fuoriuscita.

- Serrare la valvola di spurgo **24**.
- Rimuovere il coperchio dal tubo flessibile **7** quindi premere l'interruttore a velocità variabile **11** per 10–20 secondi.
- Se il lubrificante non scorre attraverso il tubo, ripetere dalla procedura 1.

NOTA: questo apparato è stato testato in fabbrica, pertanto potrebbe rimanere una minima quantità di lubrificante residuo nel tubo del lubrificante e nell'assemblaggio del tubo. Si consiglia di effettuare lo spurgo dell'apparato con la marca di lubrificante da utilizzare prima di iniziare ad utilizzarlo.



FUNZIONAMENTO

Istruzioni per l'uso

-  **AVVERTENZA:** osservare sempre le istruzioni di sicurezza e le normative in vigore.
-  **AVVERTENZA:** per ridurre il rischio di gravi lesioni personali, spegnere l'apparato e staccare il pacco batteria prima di eseguire qualsiasi regolazione o rimozione/installazione di dotazioni o accessori. Un avvio accidentale può causare lesioni.

Corretto posizionamento delle mani

(Fig. A, K)

-  **AVVERTENZA:** per ridurre il rischio di lesioni personali gravi, tenere le mani **SEMPRE** nella posizione corretta, come illustrato.
-  **AVVERTENZA:** per ridurre il rischio di lesioni personali gravi, mantenere **SEMPRE** l'apparato con presa sicura per prevenire reazioni improvvise.

La posizione corretta delle mani richiede una mano sulla protezione a molla di sicurezza del tubo flessibile **8** e l'altra mano sull'impugnatura **3** come mostrato.

Utilizzo dell'ingrassatore (Fig. A)

-  **AVVERTENZA:** per ridurre il rischio di gravi lesioni personali, mantenere sempre una presa sull'impugnatura durante l'utilizzo dell'ingrassatore o il posizionamento del tubo sui raccordi.

Per mettere in funzione l'ingrassatore, tenerlo per l'impugnatura **3**, o posizionarlo su una superficie stabile in posizione verticale sui suoi piedini in gomma **18** mantenendo la presa sull'impugnatura. Tenendo il tubo per la protezione a molla di sicurezza del tubo flessibile **8**, collegare l'attacco del lubrificante del tubo flessibile **9** o un altro attacco di lubrificante appropriato sul raccordo del lubrificante da riempire. Premere attentamente l'interruttore a velocità variabile per iniziare la procedura di riempimento. Una volta erogata la quantità corretta di lubrificante, rilasciare il grilletto e rimuovere l'attacco dal raccordo del lubrificante. Se l'attacco non si sgancia, è possibile che vi sia ancora della pressione residua nel tubo. Muovendo l'attacco da un lato all'altro è possibile scaricare la pressione residua in modo da consentire la rimozione dall'attacco. In caso di perdita eccessiva o mancata tenuta dell'attacco al raccordo del lubrificante, è necessario sostituirlo.

MANUTENZIONE

Questo apparato DEWALT è stato progettato per funzionare a lungo con una manutenzione minima. Per avere prestazioni sempre soddisfacenti occorre avere cura dell'apparato e sottoporlo a pulizia periodica.

-  **AVVERTENZA:** per ridurre il rischio di gravi lesioni personali, spegnere l'apparato e staccare il pacco batteria prima di eseguire qualsiasi regolazione o rimozione/installazione di dotazioni o accessori. Un avvio accidentale può causare lesioni.

Il caricabatteria e il pacco batteria non sono parti riparabili.





Lubrificazione

L'apparato non richiede alcuna ulteriore lubrificazione.



Pulizia

-  **AVVERTENZA:** soffiare via la polvere dall'alloggiamento con aria compressa, non appena vi sia sporco visibile all'interno e intorno alle prese d'aria di ventilazione. Quando si esegue questa procedura indossare occhiali di protezione e mascherine antipolvere omologati.
-  **AVVERTENZA:** non utilizzare solventi o altri prodotti chimici aggressivi per pulire le parti non metalliche dell'apparato. Questi prodotti chimici indeboliscono i materiali utilizzati per questi componenti. Utilizzare un panno inumidito solo con acqua e sapone delicato. Non far penetrare del liquido all'interno dell'apparato, e non immergere alcuno dei suoi componenti direttamente in un liquido.

Pulizia degli agenti contaminanti dall'ingrassatore

Pulizia degli agenti contaminanti dalla valvola di controllo (Fig. L)

In caso di mancata erogazione del lubrificante dall'ingrassatore, è necessario pulire la valvola di controllo **25**.

- Rimuovere la spina della valvola di controllo **28**, quindi il disco **31**, la molla **30** e la sfera della valvola di controllo **29**.
- Pulire la sfera **29** e l'area della valvola di controllo nel corpo principale.
- Reinserire la sfera **29**, la molla **30**, e quindi il disco **31**.
- Dopo aver pulito tutto il lubrificante dall'area, reinserire la presa della valvola di controllo **28**.

Pulizia degli agenti contaminanti dal filtro (Fig. A, G, M)

In caso di mancata erogazione del lubrificante dall'ingrassatore, pulire il filtro **22**.

NOTA: se è ancora presente del lubrificante nel tubo, aprire la valvola di spurgo prima di tirare l'impugnatura del tubo.

- Estrarre l'impugnatura del tubo del lubrificante **12** tirandola fino in fondo, quindi fissare l'asta del tubo del lubrificante **13** nella scanalatura di fissaggio **15** spostando

l'asta di lato. Assicurarsi che l'asta sia posizionata in modo sicuro nella scanalatura per evitarne il distacco.

2. Svitare l'assemblaggio del tubo del lubrificante **14** dall'ingrassatore e rimuoverlo.
3. Estrarre attentamente il filtro con un cacciavite a testa piatta o uno stuzzicadenti.
4. Pulire il filtro con un panno morbido. Se sono ancora presenti detriti dopo la pulizia del filtro, utilizzare una spazzola morbida o un tampone.
5. Una volta pulito, reinserire il filtro nella scanalatura rotonda, assicurando che sia fisso in posizione, e rimontare l'assemblaggio del tubo del lubrificante all'ingrassatore.

Accessori su richiesta



AVVERTENZA: su questo prodotto sono stati collaudati soltanto gli accessori offerti da DEWALT, quindi l'utilizzo di accessori diversi potrebbe essere rischioso. Per ridurre il rischio di lesioni, su questo prodotto vanno utilizzati solo gli accessori raccomandati DEWALT.

Rivolgersi al proprio rivenditore per ulteriori informazioni sugli accessori più adatti.

Rispetto ambientale



Raccolta differenziata. I prodotti e le batterie contrassegnati con questo simbolo non devono essere smaltiti con i normali rifiuti domestici.

Prodotti e batterie contengono materiali che possono essere recuperati o riciclati diminuendo la domanda di materie prime. Si prega di riciclare prodotti elettrici e batterie secondo le disposizioni locali. Ulteriori informazioni sono disponibili all'indirizzo www.2helpU.com.

Pacco batteria ricaricabile

Questo pacco batteria a lunga durata deve essere ricaricato quando non fornisce più energia sufficiente per eseguire compiti che prima erano eseguiti agevolmente. Al termine della sua vita operativa, il pacco batteria va smaltito con la dovuta cura per l'ambiente.

- Far scaricare il pacco batteria completamente, quindi rimuoverlo dalla radio.
- Le batterie agli ioni di litio sono riciclabili. Consegnarle al proprio concessionario o presso un'apposita stazione di riciclaggio. Le batterie raccolte verranno riciclate o smaltite in modo appropriato.

Ricerca guasti

| Problema | Causa possibile | Soluzione possibile |
|---|---|--|
| Impossibile tirare indietro l'asta | Accumulo di vuoto | Svitare la valvola di spurgo per rilasciare il vuoto. |
| Impossibile spingere l'asta in avanti | Accumulo di pressione L'asta è ancora collegata allo stantuffo | Svitare la valvola di spurgo per rilasciare la pressione. Ruotare l'impugnatura del tubo del lubrificante di 90° per disinnestarla. |
| Lubrificante assente quando si tira il grilletto | Il tubo del lubrificante è vuoto | Aggiungere lubrificante. |
| | Tasche d'aria nel tubo del lubrificante | Consultare Spurgo delle tasche d'aria . |
| | La valvola di controllo è ostruita | Consultare Pulizia degli agenti contaminanti dalla valvola di controllo . |
| | Il filtro è ostruito | Consultare Pulizia degli agenti contaminanti dal filtro . |
| Compare del grasso nella valvola di scarico | L'ingrassatore a sfera è ostruito | Scollegare l'attacco dal raccordo, pulire l'ingrassatore a sfera e il percorso del lubrificante. |
| Il motore non funziona quando si preme il grilletto | Batteria | Assicurarsi che la batteria sia completamente carica. |
| Il lubrificante fuoriesce dal retro del tubo del lubrificante | La tenuta in gomma è girata nella direzione errata | Consultare Preparazione dell'ingrassatore per il riempimento ad aspirazione e con la pompa di rifornimento . |

SNOERLOOS SMEERPISTOOL DCGG571

Hartelijk gefeliciteerd!

U hebt gekozen voor een DEWALT gereedschap. Jarenlange ervaring, grondige productontwikkeling en innovatie maken DEWALT tot een van de betrouwbaarste partners voor gebruikers van professioneel gereedschap.

Technische gegevens

| DCGG571 | | |
|---|------------------|--------------|
| Spanning | V _{DC} | 18 |
| Type | | 1 |
| Accutype | | Li-Ion |
| Uitgangsdruk | MPa | 69 (690 bar) |
| Vloeiensnelheid | ml per min | 147,87 |
| Vettype | | Tot NLGI #2 |
| Vetcapaciteit | | |
| Los | g | 453 |
| Patroon | g | 400 |
| Slanglengte | cm | 107 |
| Gewicht (zonder accu) | kg | 3,63 |
| Geluidswaarden en/of vibratiewaarden (triax-vectorsom) volgen EN60745 | | |
| L _{PA} (emissie geluidsdrukniveau) | dB(A) | 76 |
| L _{WA} (niveau geluidsvermogen) | dB(A) | 3 |
| K (onzekerheid voor het gegeven geluidsniveau) | dB(A) | 87 |
| Vibratie-emissiewaarde a _{h1} = | | |
| | m/s ² | < 2,5 |
| Onzekerheid K = | | |
| | m/s ² | 1,5 |

Het vibratie- en/of geluids-emissieniveau dat in dit informatieblad wordt gegeven, is gemeten in overeenstemming met een gestandaardiseerde test volgens EN60745 en kan worden gebruikt om het ene gereedschap met het andere te vergelijken. Het kan worden gebruikt voor een eerste beoordeling van blootstelling.

WAARSCHUWING: Het verklaarde vibratie- en/of geluids-emissieniveau geldt voor de hoofdtoepassingen van het gereedschap. Als het gereedschap echter voor andere toepassingen wordt gebruikt, dan wel met andere accessoires, of slecht wordt onderhouden, kan de vibratie- en/of geluids-emissie verschillen. Dit kan het blootstellingsniveau aanzienlijk verhogen gedurende de totale werkperiode.

Bij een schatting van het blootstellingsniveau aan vibratie- en/of geluid moet ook rekening worden gehouden met de tijd dat het gereedschap is uitgeschakeld, of aanstaat maar niet werkelijk wordt ingezet bij werkzaamheden. Dit kan het blootstellingsniveau aanzienlijk verminderen gedurende de totale arbeidsduur.

Stel vast of er nog aanvullende veiligheidsmaatregelen zijn ter bescherming van de gebruiker tegen de effecten van trilling en/of geluid, zoals: het onderhouden van gereedschap en de accessoires, de handen warm houden (relevant voor trilling) en de organisatie van werkpatronen.

EG-conformiteitsverklaring

Richtlijn Voor Machines



Snoerloos Smeerpistool DCGG571

DEWALT verklaart dat deze producten zoals beschreven onder **Technische gegevens** in overeenstemming zijn met: 2006/42/EG, EN60745:-1:2009+A11:2010.

Deze producten voldoen ook aan de Richtlijn 2014/30/EU en 2011/65/EU. Neem voor meer informatie contact op met DEWALT via het volgende adres of kijk op de achterzijde van de gebruiksaanwijzing.

De ondergetekende is verantwoordelijk voor de samenstelling van het technische bestand en legt deze verklaring af namens DEWALT.

Markus Rempel
Vice-President Engineering, PTE-Europa
DEWALT, Richard-Slinger-Strasse 11,
D-65510, Idstein, Duitsland
15.08.2016



WAARSCHUWING: Lees de instructiehandleiding om het risico op letsel te verminderen.

Definities: Veiligheidsrichtlijnen

De definities hieronder beschrijven de ernstgraad voor elk signaalwoord. Gelieve de handleiding te lezen en op deze symbolen te letten.



GEVAAR: Wijst op een dreigende gevaarlijke situatie die, indien niet vermeden, **zal leiden tot de dood of ernstige verwondingen.**



WAARSCHUWING: Wijst op een mogelijk gevaarlijke situatie die, indien niet vermeden, **zou kunnen leiden tot de dood of ernstige letsels.**



VOORZICHTIG: Wijst op een mogelijk gevaarlijke situatie die, indien niet vermeden, **kan leiden tot kleine of matige letsels.**

| Accu's | | | | Laders/Laadtijden (Minuten) | | | | | | | |
|----------|-----------------|----------|--------------|-----------------------------|--------|--------|--------|--------|---------|--------|--------|
| Cat # | V _{DC} | Ah | Gewicht (kg) | DCB104 | DCB107 | DCB112 | DCB113 | DCB115 | DCB118 | DCB132 | DCB119 |
| DCB546 | 18/54 | 6,0/2,0 | 1,05 | 60 | 270 | 170 | 140 | 90 | 60 | 90 | X |
| DCB547 | 18/54 | 9,0/3,0 | 1,46 | 75* | 420 | 270 | 220 | 135* | 75* | 135* | X |
| DCB548 | 18/54 | 12,0/4,0 | 1,44 | 120 | 540 | 350 | 300 | 180 | 120 | 180 | X |
| DCB181 | 18 | 1,5 | 0,35 | 22 | 70 | 45 | 35 | 22 | 22 | 22 | 45 |
| DCB182 | 18 | 4,0 | 0,61 | 60/40** | 185 | 120 | 100 | 60 | 60/40** | 60 | 120 |
| DCB183/B | 18 | 2,0 | 0,40 | 30 | 90 | 60 | 50 | 30 | 30 | 30 | 60 |
| DCB184/B | 18 | 5,0 | 0,62 | 75/50** | 240 | 150 | 120 | 75 | 75/50** | 75 | 150 |
| DCB185 | 18 | 1,3 | 0,35 | 22 | 60 | 40 | 30 | 22 | 22 | 22 | X |
| DCB187 | 18 | 3,0 | 0,54 | 45 | 140 | 90 | 70 | 45 | 45 | 45 | 90 |
| DCB189 | 18 | 4,0 | 0,54 | 60 | 185 | 120 | 100 | 60 | 60 | 60 | 120 |

*Datumcode 201811475B of later

**Datumcode 201536 of later

OPMERKING: Geeft een handeling aan waarbij geen persoonlijk letsel optreedt die, indien niet voorkomen, schade aan goederen kan veroorzaken.



Wijst op risico van een elektrische schok.



Wijst op brandgevaar.

Algemene veiligheidswaarschuwingen voor elektrisch gereedschap



WAARSCHUWING: Lees alle veiligheidswaarschuwingen, instructies, illustraties en specificaties die bij dit gereedschap zijn meegeleverd. Het niet opvolgen van alle onderstaande instructies kan leiden tot een elektrische schok, brand en/of ernstig persoonlijk letsel.

BEWAAR ALLE WAARSCHUWINGEN EN INSTRUCTIES ALS TOEKOMSTIG REFERENTIEMATERIAAL

De term „elektrisch gereedschap“ in de waarschuwingen verwijst naar uw (met een snoer) op de netspanning aangesloten elektrische gereedschap of naar (draadloos) elektrisch gereedschap met een accu.

1) Veiligheid Werkplaats

- Houd het werkgebied schoon en goed verlicht.**
Rommelige of donkere gebieden zorgen voor ongelukken.
- Bedien elektrische gereedschappen niet in een explosieve omgeving, zoals in de nabijheid van ontvlambare vloeistoffen, gassen of stof.** Elektrische gereedschappen veroorzaken vonken die het stof of de dampen kunnen doen ontbranden.
- Houd kinderen en omstanders op een afstand terwijl u een elektrisch gereedschap bedient.** Als u wordt afgeleid kunt u de controle over het gereedschap verliezen.

2) Elektrische Veiligheid

- Stekkers van elektrisch gereedschap moeten in het stopcontact passen. Pas de stekker nooit op enige**

manier aan. Gebruik geen adapterstekkers samen met geaard elektrisch gereedschap. Niet aangepaste stekkers en passende contactdozen verminderen het risico op een elektrische schok.

- Vermijd lichamelijk contact met geaarde oppervlaktes zoals buizen, radiatoren, fornuizen en ijskasten.** Er bestaat een verhoogd risico op een elektrische schok als uw lichaam geaard is.
- Stel elektrisch gereedschap niet bloot aan regen of natte omstandigheden.** Als er water in een elektrisch gereedschap terecht komt, verhoogt dit het risico op een elektrische schok.
- Behandel het stroom snoer voorzichtig. Gebruik het stroom snoer nooit om het elektrische gereedschap te dragen of te trekken, of de stekker uit het stopcontact te halen. Houd het snoer uit de buurt van warmte, olie, scherpe randen, of bewegende onderdelen.** Beschadigde snoeren of snoeren die in de war zijn verhogen het risico op een elektrische schok.
- Als u een elektrisch gereedschap buitenshuis gebruikt, gebruikt u een verlengsnoer dat geschikt is voor gebruik buitenshuis.** Het gebruik van een verlengsnoer dat geschikt is voor buitenshuis, vermindert het risico op een elektrische schok.
- Als het gebruik van een elektrisch gereedschap op een vochtige locatie onvermijdelijk is, gebruikt u een stroomvoorziening die beveiligd is met een aardlekschakelaar.** Het gebruik van een aardlekschakelaar vermindert het risico op een elektrische schok.

3) Persoonlijke Veiligheid

- Blijf alert, kijk wat u doet en gebruik uw gezonde verstand als u een elektrisch gereedschap bedient. Gebruik het gereedschap niet als u vermoeid bent of onder de invloed van drugs, alcohol of medicatie bent.** Een moment van onoplettendheid tijdens het bedienen van elektrische gereedschappen kan leiden tot ernstig persoonlijk letsel.

- b) **Gebruik een beschermende uitrusting. Draag altijd oogbescherming.** Beschermende uitrusting zoals een stofmasker, antislip veiligheidsschoenen, een helm, of gehoorbescherming gebruikt in de juiste omstandigheden zal het risico op persoonlijk letsel verminderen.
- c) **Vermijd onbedoeld starten. Zorg ervoor dat de schakelaar in de ,off' (uit) stand staat voordat u het gereedschap aansluit op de stroombron en/of accu, het oppakt of ronddraagt.** Het rondragen van elektrische gereedschappen met uw vinger op de schakelaar of het aanzetten van elektrische gereedschappen waarvan de schakelaar aan staat, zorgt voor ongelukken.
- d) **Verwijder alle stelsleutels of moersleutels voordat u het elektrische gereedschap aan zet.** Een moersleutel of stelsleutel die in een ronddraaiend onderdeel van het elektrische gereedschap is achtergelaten kan leiden tot persoonlijk letsel.
- e) **Rek u niet te ver uit. Blijf altijd stevig en in balans op de grond staan.** Dit zorgt voor betere controle van het elektrische gereedschap in onverwachte situaties.
- f) **Draag geschikte kleding. Draag geen loszittende kleding of sieraden. Houd uw haar en kleding weg bij bewegende delen.** Loszittende kleding, sieraden of lang haar kunnen door bewegende delen worden gegrepen.
- g) **Als er in apparaten wordt voorzien voor het aansluiten van stofverwijdering- of verzamelapparatuur, zorg er dan voor dat deze correct worden aangesloten en gebruikt.** Het gebruik van een stofverzamelaar kan aan stof gerelateerde gevaren verminderen.
- h) **Denk niet dat u, doordat u het gereedschap veel hebt gebruikt, het allemaal wel weet en dat u de veiligheidsbeginselen kunt negeren.** Een onvoorzichtige actie kan in een fractie van een seconde ernstig letsel tot gevolg hebben.

4) Gebruik en Verzorging van Elektrisch Gereedschap

- a) **Forceer het gereedschap niet. Gebruik het juiste elektrische gereedschap voor uw toepassing.** Het juiste elektrische gereedschap voert de werkzaamheden beter en veiliger uit waarvoor het is ontworpen.
- b) **Gebruik het gereedschap niet als de schakelaar het niet aan en uit kan zetten.** Ieder gereedschap dat niet met de schakelaar kan worden bediend is gevaarlijk en moet worden gerepareerd.
- c) **Trek de stekker uit het stopcontact en/of neem de accu, als deze kan worden losgenomen, uit het elektrisch gereedschap en voer daarna pas aanpassingen uit, wissel daarna pas accessoires of berg daarna pas het gereedschap op.** Dergelijke preventieve veiligheidsmaatregelen verminderen het risico dat het elektrisch gereedschap per ongeluk opstart.
- d) **Bewaar gereedschap dat niet wordt gebruikt buiten het bereik van kinderen en laat niet toe dat personen**

die onbekend zijn met het elektrische gereedschap of deze instructies het gereedschap bedienen.

Elektrische gereedschappen zijn gevaarlijk in handen van ongetrainde gebruikers.

- e) **Onderhoud elektrisch gereedschap en accessoires goed. Controleer op verkeerde uitlijning en het grijpen van bewegende onderdelen, breuk van onderdelen en andere omstandigheden die de werking van het gereedschap nadelig kunnen beïnvloeden. Zorg dat het gereedschap voor gebruik wordt gerepareerd als het beschadigd is.** Veel ongelukken worden veroorzaakt door slecht onderhouden gereedschap.
- f) **Houd snijgereedschap scherp en schoon.** Correct onderhouden snijgereedschappen met scherpe snijdranden lopen minder snel vast en zijn gemakkelijker te beheersen.
- g) **Gebruik het elektrische gereedschap, de accessoires en gereedschapsonderdelen enz. in overeenstemming met deze instructies, waarbij u rekening houdt met de werkomstandigheden en de werkzaamheden die dienen te worden uitgevoerd.** Gebruik van het elektrische gereedschap voor werkzaamheden die anders zijn dan het bedoelde gebruik, kunnen leiden tot een gevaarlijke situatie.
- h) **Houd de handgrepen en oppervlakken die u beet pakt, droog, schoon en vrij van olie en vet.** Door gladde handgrepen en oppervlakken die u beet pakt, kan veilig werken en bedienen van het gereedschap in onverwachte situaties onmogelijk worden.

5) Gebruik en Verzorging van Gereedschap op Accu

- a) **Gebruik alleen de lader die door de fabrikant wordt opgegeven.** Een lader die geschikt is voor één accutype, kan een risico op brand veroorzaken indien gebruikt met een andere accu.
- b) **Gebruik elektrische gereedschappen uitsluitend met speciaal omschreven accu's.** Gebruik van andere accu's kan leiden tot letsel en brandgevaar.
- c) **Als de accu niet in gebruik is, dient u deze uit de buurt te houden van andere metalen voorwerpen zoals paperclips, munten, sleutels, spijkers, schroeven of andere kleine metalen voorwerpen die een verbinding van het ene contactpunt met het andere kunnen maken.** Het kortsluiten van de accucontactpunten samen kan brandwonden of brand veroorzaken.
- d) **Als het gereedschap te zwaar wordt belast, kan er vloeistof uit de accu lekken; vermijd contact hiermee. Als u per ongeluk hier toch mee in contact komt, spoelt u met water. Als de vloeistof in contact met de ogen komt, dient u daarnaast medische hulp in te roepen.** Vloeistof afkomstig uit de accu kan irritatie of brandwonden veroorzaken.
- e) **Werk niet met een accu of met gereedschap dat beschadigd is of waaraan wijzigingen zijn**

aangebracht. Beschadigde of gemodificeerde accu's kunnen onvoorspelbaar gedrag vertonen dat kan leiden tot brand, explosie of een risico van letsel.

- f) **Stel een accu of gereedschap niet bloot aan open vuur of uitzonderlijk hoge temperatuur.** Brand of een temperatuur boven de 130 °C kunnen de accu doen exploderen.
- g) **Volg alle instructies voor het opladen en laad de accu of het gereedschap niet op buiten het temperatuurbereik dat in de instructies wordt opgegeven.** Door op onjuiste wijze opladen of opladen bij een temperatuur buiten het opgegeven bereik kan de accu beschadigd raken en het risico van brand toenemen.

6) Service

- a) **Zorg dat u gereedschap wordt onderhouden door een erkende reparateur die uitsluitend identieke vervangende onderdelen gebruikt.** Dit zorgt ervoor dat de veiligheid van het gereedschap blijft gegarandeerd.
- b) **Probeer nooit beschadigde accu's te repareren.** De reparaties aan accu's mogen alleen worden uitgevoerd door de fabrikant of door geautoriseerde servicecentra.

Aanvullende Specifieke Veiligheidsregels voor Smeerpistolen

- **Onderdelen van het gereedschap en de slang kunnen breken of barsten door de hoge druk. Er kan zich een risico van ernstig letsel voordoen.** Inspecteer het gereedschap en de slang altijd op beschadiging of slijtage, voordat u het gereedschap gebruikt. Gebruik het gereedschap nooit als een onderdeel ervan beschadigd is of versleten.
- **Gebruik alleen door DEWALT goedgekeurde flexibele slangen.** Voorkom ernstig persoonlijk letsel, houd de slang alleen vast bij de veiligheidsveerbescherming van de flexibele slang.
- **Als de slang knikt of beschadigd raakt, kan deze openbarsten en dat kan leiden tot ernstig persoonlijk letsel.** Vervang de slang bij de eerste tekenen van slijtage, of van een knik of beschadiging.
- **Gebruik alleen het vet dat wordt aanbevolen in deze handleiding (raadpleeg Technische Gegevens).**
- **Beperk het risico van ernstig persoonlijk letsel, gebruik het smeerpistool niet bij of op bewegende onderdelen, mechanismen of draaiende apparatuur.**
- **Ventilatieopeningen bedekken vaak bewegende onderdelen en moeten daarom worden vermeden.** Loszittende kleding, sieraden of lang haar kunnen door bewegende delen worden gegrepen.



WAARSCHUWING: Risico van injectering of ernstig letsel. Wanneer componenten openbarsten kan vet worden geïnjecteerd in de huid of in ogen, en dat kan leiden tot ernstig persoonlijk letsel of infectie. **Behandel een dergelijke verwonding niet als een eenvoudige beschadiging van de huid. Roep onmiddellijk medische hulp in.**



WAARSCHUWING: Vet kan onder hoge druk worden uitgestoten. Richt het smeerpistool niet op uzelf of op anderen.



WAARSCHUWING: Het smeerpistool kan hoge druk genereren — tot wel 69 MPa (690 bar). Draag bij gebruik altijd handschoenen. Houd uw handen weg bij het open rubberen gedeelte van de slang.



WAARSCHUWING: Vet en smeermiddelen kunnen brandbaar zijn. Niet blootstellen aan open vuur of een warmtebron. Neem alle waarschuwingen en instructies van de fabrikant van vet en smeermiddelen in acht.

Overige risico's

Ondanks het toepassen van de relevante veiligheidsvoorschriften en het toepassen van veiligheidsapparaten kunnen sommige overige risico's niet worden vermeden. Dit zijn:

- *Risico op persoonlijk letsel door rondvliegende deeltjes.*
- *Risico van brandwonden omdat accessoires tijdens het gebruik heet worden.*
- *Risico van persoonlijk letsel als gevolg van langdurig gebruik.*

BEWAAR DEZE INSTRUCTIES

Laders

DEWALT laders hoeven niet te worden afgesteld en zijn zo ontworpen dat zij zeer gemakkelijk in het gebruik zijn.

Elektrische veiligheid

De elektrische motor is slechts voor één voltage ontworpen. Controleer altijd of het voltage van de accu overeenkomt met het voltage op het typeplaatje. Zorg er ook voor dat het voltage van uw oplader overeenkomt met dat van uw stroomvoorziening.



Uw DEWALT oplader is dubbel geïsoleerd in overeenstemming met EN60335; daarom is geen aarding nodig.

Als het stroomsnoer is beschadigd, moet het worden vervangen door een speciaal geprepareerd snoer dat leverbaar is via het DEWALT servicecentrum.

Een verlengsnoer gebruiken

U dient geen verlengsnoer te gebruiken, tenzij dit absoluut noodzakelijk is. Gebruik een goedgekeurd verlengsnoer dat geschikt is voor de stroominvoer van uw oplader (zie **Technische gegevens**). De minimale geleidergrootte is 1 mm²; de maximale lengte is 30 m.

Als u een haspel gebruikt, dient u het snoer altijd volledig af te rollen.

Belangrijke veiligheidsinstructies voor alle acculaders

BEWAAR DEZE INSTRUCTIES: Deze handleiding bevat belangrijke instructies voor de veiligheid en voor de bediening van geschikte batterijladers (raadpleeg **Technische Gegevens**).

- *Lees voordat u de lader gebruikt, alle instructies en aanwijzingen voor de veiligheid op de lader, de accu en het product dat de accu gebruikt.*

-  **WAARSCHUWING:** Gevaar voor elektrische schok. Laat geen vloeistof in de lader dringen. Dit zou kunnen leiden tot een elektrische schok.
 -  **WAARSCHUWING:** Wij adviseren een aardlekschakelaar met een reststroomwaarde van 30mA of minder te gebruiken.
 -  **VOORZICHTIG:** Gevaar voor brandwonden. Beperk het risico van letsel, laad alleen oplaadbare accu's op van het merk DEWALT. Andere typen accu's zouden uit elkaar kunnen springen en persoonlijk letsel en schade kunnen veroorzaken.
 -  **VOORZICHTIG:** Houd toezicht op kinderen zodat zij niet met het apparaat kunnen spelen.
- OPMERKING:** Onder bepaalde omstandigheden, wanneer de stekker van de lader in het stopcontact zit, kunnen de niet-afgedekte laadcontacten binnenin de lader door materiaal of een voorwerp worden kortgesloten. Bepaalde materialen die geleidend zijn, zoals, maar niet uitsluitend, staalwol, aluminiumfolie of een opeenhoping van metaalachtige deeltjes, kunnen beter bij de holtes van de lader worden weggehouden. Trek altijd de stekker uit het stopcontact wanneer er geen accu in de lader zit. Trek de stekker van de lader uit het stopcontact voordat u de lader gaat reinigen.
- **Probeer NIET de accu op te laden met andere laders dan die in deze handleiding worden beschreven.** De lader en de accu zijn speciaal voor elkaar ontworpen.
 - **Deze laders zijn niet bedoeld voor een andere toepassing dan het opladen van oplaadbare accu's van DEWALT.** Andere toepassingen kunnen leiden tot het gevaar van brand, elektrische schok of elektrocutie.
 - **Stel de lader niet bloot aan regen of sneeuw.**
 - **U kunt beter niet aan het snoer trekken wanneer u de stekker van de lader uit het stopcontact trekt.** Er is dan minder risico op beschadiging van het snoer en van de stekker.
 - **Het is belangrijk dat u het snoer zo plaatst dat niemand erop kan stappen of erover kan struikelen, en het snoer niet op een andere manier kan beschadigen of onder spanning kan komen te staan.**
 - **Gebruik alleen een verlengsnoer als het er werkelijk niet anders kan.** Gebruik van een ongeschikt verlengsnoer kan het risico van brand, elektrische schok of elektrocutie tot gevolg hebben.
 - **Plaats niet iets boven op een lader en plaats de lader niet op een zacht oppervlak omdat hierdoor de ventilatiesleuven kunnen worden geblokkeerd en de lader binnenin veel te heet wordt.** Plaats de lader niet in de buurt van een warmtebron. De lader wordt geventileerd door sleuven boven en onder in de behuizing.
 - **Gebruik de lader niet met een beschadigd snoer of een beschadigde stekker—laat deze onmiddellijk vervangen.**
 - **Gebruik de lader niet als er hard op is geslagen, als de lader is gevallen of op een andere manier beschadigd is.** Breng de lader naar een erkend servicecentrum.

- **Haal de lader niet uit elkaar; breng de lader naar een erkend servicecentrum wanneer service of reparatie nodig is.** Onjuiste montage kan leiden tot het risico van een elektrische schok, elektrocutie of brand.
- **Als het netsnoer is beschadigd, moet het onmiddellijk worden vervangen door de fabrikant, een servicemonteur van de fabrikant of een dergelijk vakbekwaam persoon, zodat risico is uitgesloten.**
- **Trek de stekker van de lader uit het stopcontact voordat u de lader gaat schoonmaken. Er is dan minder risico van een elektrische schok.** Het risico is niet minder wanneer u de accu verwijderd.
- **Probeer NOOIT 2 laders op elkaar aan te sluiten.**
- **De lader is ontworpen voor de 230V stroomvoorziening van een woning. Probeer de lader niet te gebruiken op een andere spanning.** Dit geldt niet voor de 12V-lader.







Een accu opladen (Afb. [Fig.] B)

1. Steek de lader in een geschikt stopcontact voordat u de accu insteekt.
2. Plaats de accu **16** in de lader, en let er daarbij op dat de accu geheel in de lader komt te zitten. Het rode lampje (opladen) knippert herhaaldelijk en dat duidt erop dat het laadproces is gestart.
3. Een volledig opgeladen accu wordt aangegeven door het rode lampje dat constant AAN blijft. De accu is nu volledig opgeladen en kan worden gebruikt of kan in de acculader blijven zitten. Duw, als u de accu uit de lader wilt nemen, op de accu-vrijgaveknop **17** op de accu.

OPMERKING: U kunt maximale prestaties en levensduur van lithium-ion-accu's garanderen door de accu's volledig op te laden voordat u deze voor het eerst in gebruik neemt.

Werking van de lader

Raadpleeg onderstaande indicatoren voor de laadstatus van de accu.

| Laadindicaties | | |
|---|----------------------------|---|
|  | bezig met opladen |  |
|  | volledig opgeladen |  |
|  | hete/koude accuvertraging* |  |

*Het rode lampje blijft knipperen, maar er brandt ook een geel indicatielampje wanneer de functie actief is. Wanneer de accu een geschikte temperatuur heeft bereikt, gaat het gele lampje uit en hervat de lader de laadprocedure.

De geschikte lader(s) laden niet een kapotte accu op. Wanneer er niet een lampje op de lader gaat branden, betekent dat dat de batterij niet goed is.

OPMERKING: Dit kan ook betekenen dat er iets mis is met de lader.

Als de lader laat zien dat er een probleem is, laat de lader en de accu dan testen door een geautoriseerd servicecentrum.

Hot/Cold Pack Delay (Vertraging Hete/Koude Accu)

Wanneer de lader waarnaemt dat een accu te warm of te koud is, wordt onmiddellijk een Hot/Cold Delay gestart en wordt het laden uitgesteld tot de accu een geschikte temperatuur heeft bereikt. De lader schakelt dan automatisch over op de accu-laadstand. Deze functie waarborgt een maximale levensduur van de accu.

Een koude accu zal minder snel worden opgeladen dan een warme accu. De accu zal minder snel opladen gedurende de gehele laadcyclus en zal niet op maximumsnelheid gaan opladen, ook niet als de accu warmer wordt.

De lader DCB118 is voorzien van een interne ventilator voor het koelen van de accu. De ventilator gaat automatisch draaien wanneer de accu moet worden gekoeld. Gebruik de lader nooit als de ventilator niet goed werkt of als de ventilatiesleuven zijn geblokkeerd. Zorg ervoor dat er geen voorwerpen in de lader kunnen komen.

Elektronisch Beveiligingssysteem

XR Li-Ion-gereedschap is ontworpen met een Elektronisch Beveiligingssysteem dat ervoor zorgt dat de accu niet te veel wordt geladen, niet te heet wordt of te veel wordt ontladen.

Het product zal automatisch uitgeschakeld worden, als het elektronisch beschermingssysteem actief wordt. Als dit gebeurt, zet u de Lithium-ion-accu op de lader, totdat deze volledig geladen is.

Montage aan de wand

Deze laders kunnen aan de wand worden gemonteerd of rechtop op een tafel of werkoppervlak staan. Plaats bij wandmontage de accu dichtbij een stopcontact en uit de buurt van een hoek of andere obstakels die de doorstroming van lucht kunnen verhinderen. Gebruik de achterzijde van de lader als sjabloon voor de plaatsing van de montageschroeven aan de wand. Monteer de lader stevig met gipsplaatschroeven (afzonderlijk aan te schaffen), van tenminste 25,4 mm lang waarvan de schroefkop een diameter heeft van of 7 – 9 mm, in hout geschroefd tot op een optimale diepte, waarbij ongeveer 5,5 mm van de schroef uitsteekt. Houd de sleuven aan de achterzijde van de lader tegenover de uitstekende schroeven en steek montagesleuven volledig op de schroeven.

Instructies voor het reinigen van de lader



WAARSCHUWING: Gevaar voor elektrische schok. Neem, voordat u met de reiniging begint, de stekker van de lader uit het stopcontact. U kunt stof en vet van de buitenzijde van de lader verwijderen met een doek of een zachte, niet-metalen borstel. Gebruik geen water of schoonmaakmiddelen. Laat nooit vloeistof in het gereedschap komen; dompel nooit een onderdeel van het gereedschap onder in een vloeistof.

Accu

Belangrijke veiligheidsinstructies voor alle accu's

Als u vervangende accu's bestelt, zorg er dan voor dat u het catalogusnummer en voltage vermeldt.

De accu is niet volledig opgeladen als deze uit de verpakking komt. Voordat u de accu een oplader gebruikt, dient u de

onderstaande veiligheidsinstructies te lezen. Volg vervolgens de oplaadprocedures zoals die zijn uitgelegd.

LEES ALLE INSTRUCTIES

- **Laad de accu niet op en gebruik deze niet in een explosieve omgeving, zoals in de nabijheid van ontvlambare vloeistoffen, gassen of stof.** Wanneer u de accu plaatst in of verwijdert uit de lader kan het stof of de damp door een vonk vlamvatten.
- **Gebruik nooit geweld bij het plaatsen van de accu in de lader. Wijzig de accu op geen enkele manier als deze niet past in een lader die niet geschikt is, omdat de accu kan openbarsten waardoor ernstig persoonlijk letsel kan ontstaan.**
- *Laad de accu's alleen op in DeWALT-laders.*
- **Spat NIET met water en dompel de accu niet onder in water of andere vloeistoffen.**
- **Gebruik of bewaar het gereedschap en de accu niet op plaatsen waar de temperatuur 40 °C of meer kan bereiken (bijvoorbeeld in een schuurtje of een metalen loods in de zomer).**
- **Verbrand de accu niet, zelfs niet als deze ernstig beschadigd is of volledig verbruikt.** De accu kan in vuur exploderen. Als lithium ion accu's worden verbrand, komen giftige dampen en materialen vrij.
- **Als de inhoud van de accu in contact met de huid komt, wast u dit onmiddellijk af met water en een milde zeep.** Als accuvloeistof in de ogen komt spoelt u 15 minuten met water in het geopende oog, of totdat de irritatie stopt. Als medische hulp nodig is dient u te vermelden dat de accuelektrolyt is samengesteld uit een mengsel van vloeibare organische carbonaten en lithiumzouten.
- **De inhoud van een geopende accucellen kan irritatie aan de luchtwegen veroorzaken.** Zorg voor frisse lucht. Zoek als de symptomen aanhouden medische hulp.



WAARSCHUWING: Gevaar voor brandwonden.

Accuvloeistof kan ontvlambaar zijn als deze aan een vonk of vlam wordt blootgesteld.



WAARSCHUWING: Probeer nooit om welke reden dan ook de accu te openen. Als de behuizing van de accu is gescheurd of beschadigd, zet de accu dan niet in de lader. Klem een accu niet vast, laat een accu niet vallen, beschadig een accu niet. Gebruik een accu of lader waar hard op is geslagen, die is gevallen, waar overheen is gereden of die op welke manier dan ook is beschadigd (dat wil zeggen, doorboord met een spijker, geraakt met een hamer, vertrapt) niet. Een elektrische schok of elektrocutie kan het gevolg zijn. Breng beschadigde accu's terug naar het servicecentrum zodat ze kunnen worden gerecycled.



WAARSCHUWING: Brandgevaar. Berg de accu niet op en vervoer de accu niet op een manier dat metalen voorwerpen in contact kunnen komen met de aansluitpunten van de accu. Bijvoorbeeld, steek de accu niet in een schortzak, broekzakken,

gereedschapskisten, gereedschapsdozen, laden, enz., waar een losse spijkers, schroeven, sleutels, enz. liggen.



VOORZICHTIG: Plaats het gereedschap wanneer het niet in gebruik is, op z'n zijkant op een stabiel oppervlak waar het niet kan vallen of omvallen.

Sommige gereedschappen met grote accu's kunnen rechtop staan op de accu maar kunnen gemakkelijk worden omgegooid.

Transport



WAARSCHUWING: Brandgevaar. Tijdens het transport kunnen accu's mogelijk vlam vatten als de aansluitingen van de accu onbedoeld in aanraking komen met geleidende materialen. Controleer dat tijdens het transport de aansluitingen van de accu afgeschermd zijn en goed geïsoleerd van materialen die ermee in contact kunnen komen en kortsluiting kunnen veroorzaken.

OPMERKING: Lithium-ion batterijen mogen niet in gecontroleerde bagage worden gestopt.

DeWALT accu's voldoen aan alle van toepassing zijn verzendvoorschriften zoals deze zijn bepaald door de bedrijfstak en door wettelijke normen, zoals Aanbevelingen voor het Transport van Gevaarlijke Goederen van de UN; Voorschriften voor Gevaarlijke Goederen van de International Air Transport Association (IATA), Voorschriften Internationale Maritieme Gevaarlijke Goederen (IMDG) en de Europese Overeenkomst Betreffende het Internationale Vervoer van Gevaarlijke Goederen over de Weg (ADR). Lithium-ion cellen en accu's zijn getest in overeenstemming met Hoofdstuk 38,3 van de Aanbevelingen voor het Transport van Gevaarlijke Goederen Handleiding van Testen en Criteria.

In de meeste gevallen zal bij de verzending van een DeWALT-accu deze naar verwachting worden geclassificeerd als volledig gereguleerd Klasse 9 Gevaarlijk materiaal. Over het algemeen zullen alleen verzendingen die een lithium-ion-accu bevatten met een energie-classificatie hoger dan 100 Wattuur (Wh), moeten worden verzonden als volledig gereguleerd Klasse 9. Bij alle lithium-ion-accu's wordt de Wattuur-classificatie op de accu vermeld. Verder adviseert DeWALT in verband met complicaties met de voorschriften, lithium-ion-accu's niet als luchtvracht alleen te verzenden, ongeacht de Wattuur-classificatie. Zendingen van gereedschap met accu's (combo-sets) kunnen naar verwachting per luchtvracht worden verzonden, als de Wattuur-classificatie van de accu niet hoger is dan 100 Wh.

Ongeacht of een verzending wordt geacht een vrijstelling te hebben of volledig voorgeschreven, is voor de verantwoordelijkheid van de verzender de meest recente voorschriften voor verpakking, labeling/markering en vereisten ten aanzien van documentatie.

De informatie die in dit hoofdstuk van de handleiding wordt verstrekt, wordt verstrekt in goed vertrouwen en wordt geacht nauwkeurig te zijn op het moment dat het document werd opgesteld. Er wordt echter geen garantie gegeven, impliciet of expliciet. Het is voor de verantwoordelijkheid van de koper ervoor te zorgen dat zijn activiteiten in overeenstemming zijn met de geldende voorschriften.

De FLEXVOLT™-accu vervoeren

De DeWALT FLEXVOLT™-accu heeft twee standen: **Gebruiks-** en **Transport-**.

Stand: Wanneer de FLEXVOLT™-accu op zichzelf staat of in een DeWALT 18V-product zit, werkt de accu als een 18V-accu. Wanneer de FLEXVOLT™-accu in een 54V- of een 108V-product (twee 54V-accu's) zit, werkt de accu als een 54V-accu.

Transport-stand: Wanneer de kap op de FLEXVOLT™-accu is bevestigd, staat de accu in de transport-stand. Houd de kap op de accu bij verzending.

In de Transport-stand zijn reeksen van cellen binnen in de accu elektrisch van elkaar geïsoleerd, waardoor 3 accu's ontstaan met een lagere Wattuur-classificatie (Wh), vergeleken bij 1 accu met een hogere Wh-classificatie. Door dit grotere aantal van 3 accu's met een lagere Wattuur-classificatie kan de accu vrijgesteld zijn van bepaalde voorschriften voor verzending die worden opgelegd aan accu's met een hogere Wattuur-capaciteit.



Voorbeeld, de transport Wh waarde kan 3 x 36 Wh aangeven, dit betekend 3 batterijen van elk 36 Wh. De Wh waarde tijdens gebruik kan 108 Wh aangeven (1 batterij).

Voorbeeld van markering met etiket gebruik en transport



Aanbevelingen voor opslag

1. De beste plaats om het apparaat op te bergen is koel en droog, uit direct zonlicht en niet in overmatige hitte of koude. Voor optimale accuprestaties en levensduur bergt u accu's op bij kamertemperatuur als deze niet in gebruik zijn.
2. Wanneer u de accu lange tijd opbergt, kunt u deze voor optimale resultaten het beste volledig opgeladen opslaan op een koele, droge plaats buiten de lader.

OPMERKING: Accu's kunnen beter niet volledig ontladen worden opgeslagen. De accu moet voor gebruik weer worden opgeladen.

Labels op de oplader en accu

Behalve de pictogrammen die in deze handleiding worden gebruikt, kunnen de volgende pictogrammen op de labels op de lader en op de accu staan:



Lees gebruiksaanwijzing voor gebruik.



Zie **Technische gegevens** voor de oplaadtijd.



Niet doorboren met geleidende voorwerpen.



Laad geen beschadigde accu's op.



Niet blootstellen aan water.



Zorg dat defecte snoeren onmiddellijk worden vervangen.



Uitsluitend opladen tussen 4 °C en 40 °C.



Alleen voor gebruik binnenshuis.



Bied de accu als chemisch afval aan en houd rekening met het milieu.

LI-ION



Laad DeWALT-accu's alleen op met de aangewezen DeWALT-laders. Wanneer u andere accu's dan de aangewezen DeWALT-accu's oplaadt met een DeWALT-lader dan kunnen deze barsten of kan dit leiden tot andere gevaarlijke situaties.



Gooi de accu niet in het vuur



GEBRUIK (zonder transport dop). Voorbeeld: Wh waarde geeft 108 Wh aan (1 batterij van 108 Wh).



TRANSPORT (met ingebouwde transport dop). Voorbeeld: Wh waarde geeft 3 x 36 Wh aan (3 batterijen van 36 Wh).

Accutype

De DCGG571 werkt op een 18 V accu.

Deze accu's kunnen worden gebruikt: DCB181, DCB182, DCB183, DCB183B, DCB184, DCB184B, DCB185, DCB187, DCB189, DCB546, DCB547, DCB548. Raadpleeg **Technische**

Gegevens voor meer informatie.

Inhoud van de verpakking

De verpakking bevat:

- 1 Smeerpistool
- 1 Lader
- 1 Li-Ion-accu (C1, D1, L1, M1, P1, S1, T1, X1, Y1 modellen)
- 2 Li-Ion-accu's (C2, D2, L2, M2, P2, S2, T2, X2, Y2 modellen)
- 3 Li-Ion-accu's (C3, D3, L3, M3, P3, S3, T3, X3, Y3 modellen)
- 1 Gebruiksaanwijzing

OPMERKING: Bij de N-modellen worden geen accu's, laders en gereedschapskoffers geleverd. Bij de NT-modellen worden geen accu's en laders geleverd. B-modellen zijn voorzien van een Bluetooth®-accu.

OPMERKING: Het merkteken met het woord Bluetooth® en logo's zijn geregistreerde handelsmerken die eigendom zijn van Bluetooth®, SIG, Inc. en ieder gebruik van dergelijke merktekens door DeWALT is onder licentie. Overige handelsmerken en merknamen zijn eigendom van hun respectievelijke eigenaren.

- *Controleer of het gereedschap, de onderdelen of accessoires mogelijk zijn beschadigd tijdens het transport.*
- *Neem de tijd om deze handleiding grondig door te lezen en te begrijpen voordat u de apparatuur gebruikt.*

Markering op het gereedschap

De volgende pictogrammen staan op het gereedschap vermeld:



Lees gebruiksaanwijzing voor gebruik.

Positie Datumcode (Afb. A)

De datumcode **34**, die ook het jaar van fabricage bevat, is binnen in de behuizing geprint.

Voorbeeld:

2019 XX XX

Jaar van fabricage

Beschrijving (Afb. A)



WAARSCHUWING: Pas het gereedschap of een onderdeel ervan nooit aan. Dit kan schade of persoonlijk letsel tot gevolg hebben.

Afbeelding A

- 1 Schakelknop voor Variabele snelheid
 - 2 Vergrendelknop
 - 3 Handgreep
 - 4 LED-werklamp
 - 5 Knop LED-werklamp
 - 6 Bovenkap
 - 7 Flexibele slang
 - 8 Veiligheidsveerbescherming flexibele slang
 - 9 Koppeling flexibele slang
 - 10 Vetkoker
 - 11 Kap vetkoker
 - 12 Handgreep vetkoker
 - 13 Stang vetkoker
 - 14 Vetkoker gemonteerd
 - 15 Bevestigingssleuf
 - 16 Accu
 - 17 Accu-ontgrendelknop
 - 18 Rubberen voeten
 - 19 Slangklem
 - 20 Bevestiging Schouderriem
 - 21 Gatenschouderriemklem
 - 22 Filter
- ### Afbeelding E
- 23 Overdrukventiel
 - 24 Uitlaatventiel
 - 25 Controleventiel
 - 26 1/8" NPT vulopening
 - 27 Plug 1/8" NPT vulopening

Gebruiksdoel

Dit smeerpistool is ontworpen voor het professioneel aanbrengen van smeermiddel.

GEBRUIK ZE NIET bij natte omstandigheden of in de aanwezigheid van ontvlambare vloeistoffen of gassen.

Dit smeerpistool is professioneel elektrisch gereedschap.

LAAT GEEN kinderen in contact met het gereedschap komen. Toezicht is vereist als onervaren gebruikers dit gereedschap bedienen.

- Dit product is niet bedoeld voor gebruik door personen (waaronder kinderen) die verminderde fysieke, sensorische of psychische vermogens hebben of die het ontbreekt aan ervaring en/of kennis of bekwaamheden, als dat niet gebeurt onder toezicht van een persoon die verantwoordelijk is voor hun veiligheid. Kinderen mogen nooit alleen worden gelaten met dit product zodat ze ermee zouden kunnen spelen.

LED-werklamp (Afb. A, C)

Er bevindt zich een LED werklamp 4 op de bovenkap 6. De werklamp wordt ingeschakeld wanneer de Aan/Uit-schakelaar wordt ingedrukt en wanneer de knop van de LED-werklamp 5 in de stand ON (AAN) staat. Wanneer de knop van de LED-werklamp in de stand OFF (UIT) staat, gaat de LED-werklamp niet branden wanneer u de Aan/Uit-schakelaar indrukt. De werklamp gaat automatisch uit 20 seconden nadat de Aan/Uit-schakelaar wordt losgelaten. Als u de Aan/Uit-schakelaar ingedrukt houdt, blijft de werklamp aan.

OPMERKING: De werklamp is bedoeld voor het verlichten van het werkoppervlak in de onmiddellijke nabijheid en het is niet de bedoeling dat u de lamp gebruikt als zaklantaarn.

Schakelaar voor variabele snelheid Aan/Uit (Afb. A, D)

Vergrendelknop uit-stand en aan/uit-schakelaar

Uw smeerpistool is voorzien van een vergrendelknop van de Uit-stand 2.

U kunt de Aan/Uit-schakelaar vergrendelen door op de vergrendelknop van de Uit-stand te drukken, zoals in Afbeelding D wordt getoond. Vergrendel de Aan/Uit-schakelaar 1 altijd wanneer u het gereedschap draagt of opbergt, zodat wordt voorkomen dat het onbedoeld wordt gestart. De vergrendelknop van de Uit-stand is rood van kleur zodat u kunt zien dat de schakelaar in de niet-vergrendelde stand staat.

U kunt de Aan/Uit-schakelaar ontgrendelen door op de vergrendelknop van de Uit-stand te drukken, zoals in Afbeelding D wordt getoond. Schakel de motor in (ON) door de Aan/Uit-schakelaar in te knijpen. Laat de Aan/Uit-schakelaar los en de motor wordt uitgeschakeld (OFF).

OPMERKING: De Aan/Uit-schakelaar voor variabele snelheid biedt u meer gebruiksmogelijkheden. Hoe verder u de Aan/Uit-schakelaar indrukt, des te meer vet wordt uitgestoten.

WAARSCHUWING: Dit gereedschap heeft geen voorziening voor het vergrendelen van de schakelaar in de ON-stand en mag nooit op welke manier dan ook op ON worden vergrendeld.

Drukventiel (Afb. E)

Het drukventiel 23 is in de fabriek zo afgesteld dat de maximale druk 69 MPa (690 bar) is. Wanneer er vet uit het

drukventiel komt, wijst dat erop dat de fitting, de leiding of het lager verstopt zit. Voordat u verder gaat, moet u deze gebreken verhelpen.



WAARSCHUWING: Het smeerpistool kan een hoge druk genereren. Verwijder het drukventiel niet en breng geen wijzigingen in het ventiel aan. Ernstig persoonlijk letsel kan het gevolg zijn.

Schouderriem (Afb. A)

Uw smeerpistool wordt geleverd met een schouderriem. Steek de klemmen van de schouderriem in de gaten voor de klemmen van de schouderriem 21 op de bevestiging van de schouderriem 20.

MONTAGE EN AANPASSINGEN



WAARSCHUWING: Om het gevaar op ernstig persoonlijk letsel te verminderen, zet u het gereedschap uit en ontkoppelt u de accu, voordat u enige aanpassing maakt of hulpstukken of accessoires verwijdert/installeert. Het onbedoeld opstarten kan letsel veroorzaken.



WAARSCHUWING: gebruik alleen de accusets en laders van DEWALT.

De accu in het gereedschap zetten en uit het gereedschap verwijderen (Afb. F)

OPMERKING: Voor het beste resultaat is het belangrijk dat u de accu 16 volledig oplaadt.

De accu in de handgreep van het gereedschap installeren

1. Houd de accu tegenover de rails 16 in de handgreep van de lamp (Afb. F).
2. Schuif de accu in de handgreep totdat de accu stevig vastzit in het gereedschap en controleer dat de accu niet los raakt.

De accu uit het gereedschap halen

1. Druk op de accu-ontgrendelknop 17 en trek de accu stevig uit de handgreep van het gereedschap.
2. Zet de accu in de lader zoals wordt beschreven in het ladergedeelte van deze handleiding.

Vermogenmeter (Afb. F)

Er zijn DEWALT-accu's met een vermogenmeter en deze bestaat uit drie groene LED-lampjes die een aanduiding geven van de hoeveelheid lading die de accu nog heeft.

U kunt de vermogenmeter inschakelen door de knop van de vermogenmeter 32 in te drukken. Een combinatie van de drie groene LED-lampjes gaat branden en dat geeft een aanduiding van de hoeveelheid lading die de accu nog heeft. Wanneer de lading in de accu onder het bruikbare niveau ligt, gaat de vermogenmeter niet branden en moet de accu worden opgeladen.

OPMERKING: De brandstofmeter geeft slechts een indicatie van de hoeveelheid lading die de accu nog heeft. De meter geeft geen aanwijzingen over de functionaliteit van het gereedschap en is onderhevig aan schommelingen afhankelijk

van productcomponenten, temperatuur en de toepassing door de eindgebruiker.

Plaatsen van Vetkoker (Afb. A, E, G)

1. Trek de handgreep **12** van de vetkoker zo ver mogelijk uit, zet vervolgens de stang **13** van de vetkoker in de bevestigings sleuf **15** door de stang opzij te verplaatsen. Controleer dat de stang stevig in de sleuf zit, zodat u zeker weet dat de stang niet los kan raken.
2. Schroef de vetkoker **14** uit het smeerpistool.
3. Neem de plastic dop van de vetpatroon, plaats de patroon, de open zijde eerst, in de vetkoker **10**.
4. Neem de afdichting van de andere zijde van de vetpatroon.
5. Schroef de vetkoker **14** terug in het smeerpistool en schroef de koker stevig vast.
6. Maak de stang **13** van vetkoker los uit de bevestigings sleuf **15** en druk de stang langzaam terug in de koker.
7. Laat met behulp van het uitlaatventiel (**24**, Afb. E) de lucht ontsnappen die eventueel in de patroon zit. Raadpleeg **Lucht laten ontsnappen**.

BELANGRIJK: Het smeerpistool kan geen druk opbouwen als er luchtbellen in het smeermiddel zitten.

Lege Vetpatroon uitnemen (Afb. A)

1. Trek de handgreep **12** van de vetkoker zo ver mogelijk uit, zet vervolgens de stang **13** van de vetkoker in de bevestigings sleuf **15** door de stang opzij te verplaatsen. Controleer dat de stang stevig in de sleuf zit, zodat u zeker weet dat de stang niet los kan raken.
2. Schroef de vetkoker **14** los en neem deze uit het smeerpistool.
3. Laat geleidelijk de handgreep **12** van de vetkoker los, zodat de lege patroon uit de vetkoker wordt gedrukt.

Het Smeerpistool vullen uit een Vetcontainer (Afb. A, G–J)

Het smeerpistool gereed maken voor het aanzuigen van vet en het vullen met een vulpomp (Fig. A, H)

OPMERKING: Controleer voordat u hiermee begint, dat er geen vet in het smeerpistool zit.

1. Schroef de vetkoker **10** uit het smeerpistool **14**.
2. Schroef de dop **11** van de vetkoker **10** en trek de stang van de vetkoker uit **13**.
3. Breng met uw duim en wijsvinger de rubberen afdichting **33** van de achterzijde naar voren. Zie Afbeelding H.

OPMERKING: De afdichting lijkt op een kom, die naar voren open moet gaan naar de bovenkap (**6**, Afb. A), wanneer het opzuigen van vet en het vullen met behulp van een vulpomp wordt voorbereid.

4. Steek de stang **13** van de vetkoker terug in de vetkoker **10**.

Vet aanzuigen uit een vetcontainer (Afb. A, E, G, I)

1. Steek de open zijde van de vetkoker in de smeermiddelcontainer.
2. Trek langzaam de handgreep **12** van de vetkoker naar achteren en zuig vet aan in het smeerpistool.

OPMERKING: Let er vooral goed op dat de open zijde van de vetkoker ver genoeg in het smeermiddel steekt, omdat anders met het vet lucht in de vetkoker wordt aangezogen.

3. Wanneer de stang **13** van de vetkoker geheel is uitgetrokken, zet u de stang vast in de bevestigings sleuf **15**
4. Haal de koker van het smeerpistool uit de smeermiddelcontainer en veer overtollig vet af.
5. Schroef de vetkoker **14** terug in het smeerpistool.
6. Maak de stang **13** van vetkoker los uit de bevestigings sleuf **15** en druk de stang langzaam terug in de koker.
7. Laat met behulp van het uitlaatventiel (**24**, Afb. E) de lucht ontsnappen die eventueel in de patroon zit. Raadpleeg **Lucht laten ontsnappen**.

Vullen met een vulpomp uit een vetcontainer (Afb. A, E, G, I)

Dit gereedschap wordt geleverd met een 1/8" NPT vulopening (**26**, Afb. E) voor het op de unit aansluiten van lagedruk-vulkoppeling.



WAARSCHUWING: Schroef nooit een hogedruk koppeling op de 1/8" NPT vulopening van het smeerpistool. Door al te hoge druk kan ernstig letsel ontstaan. Gebruik alleen lagedruk-koppelingen.



VOORZICHTIG: De vulpomplader moet goed op de 1/8" NPT vulopening van het smeerpistool worden aangesloten. De vulpomp zal misschien niet goed werken als de componenten niet bij elkaar passen.

De lagedruk-koppeling (niet bij het gereedschap geleverd) plaatsen

1. Schroef de vetkoker **14** terug in het smeerpistool en schroef de koker stevig vast.
2. Trek de handgreep **12** van de vetkoker zo ver mogelijk uit, zet vervolgens de stang **13** van de vetkoker in de bevestigings sleuf **15** door de stang opzij te verplaatsen. Controleer dat de stang stevig in de sleuf zit, zodat u zeker weet dat de stang niet los kan raken.
3. Haal de plug **27** van de 1/8" NPT vulopening van de vulopening.
4. Schroef de geschikte lagedruk-koppeling op de 1/8" NPT vulopening **26**.
5. Maak de stang **13** van vetkoker los uit de bevestigings sleuf **15** en druk de stang langzaam terug in de koker.
6. Laat met behulp van het uitlaatventiel **24** de lucht ontsnappen die eventueel in de patroon zit opgesloten. Raadpleeg **Lucht laten ontsnappen**.

Het gereedschap vullen uit een lagedruk-vulpomp (Afb. A, J)

1. Trek de handgreep van de vetkoker langzaam terug en draai de stang totdat deze stevig vastzit op z'n plaats.
OPMERKING: Vergrendel de stang niet in de bevestigingsleuf **15**.
2. Sluit de lagedruk-fitting op het smeerpistool aan op de juiste lagedruk-fitting op de vulpomp. Deze fittingen zijn NIET met een vergrendeling op elkaar aangesloten. Zo wordt voorkomen dat de patroon van het smeerpistool overvuld raakt.
3. Vul de patroon tot de stang ongeveer 20 cm uit de vetkoker wordt gedrukt. Overvul de patroon niet. Stop als de stang tijdens het vullen niet uit de koker wordt gedrukt. Dit wijst erop dat de stang niet op de plunjer is aangesloten en moet dan pas verdergaan wanneer u stap één hebt herhaald.
4. Draai de stang zodat deze loskomt en duw de stang voorzichtig terug in de vetkoker.
5. Laat met behulp van het uitlaatventiel **24** de lucht ontsnappen die eventueel in de patroon zit opgesloten. Raadpleeg **Lucht laten ontsnappen**.

Lucht laten ontsnappen (Afb. A, E)



BELANGRIJK: Wanneer er lucht in het vet zit, kan dat ertoe leiden dat het smeerpistool druk verliest. Laat steeds lucht ontsnappen na het vullen of als het smeerpistool geen vet spuit:

1. Schroef het uitlaatventiel **24** zonder het te verwijderen, totdat alle lucht is ontsnapt.
2. Zet het uitlaatventiel **24** vast.
3. Draai de dop van de flexibele slang **7** en druk vervolgens de Aan/Uit-schakelaar voor variabele snelheid **1** gedurende 10 – 20 seconden in.
4. Herhaal vanaf stap 1, als er geen vet door de slang stroomt.

OPMERKING: Dit gereedschap is in de fabriek getest en daardoor kan er een kleine hoeveelheid vet in de vetkoker en de slang zitten. U wordt geadviseerd lucht uit het gereedschap te laten ontsnappen met behulp van het merk vet dat wordt gebruikt bij ingebruikname.

BEDIENING

Instructies voor gebruik

-  **WAARSCHUWING:** Houd u altijd aan de veiligheidsinstructies en van toepassing zijnde voorschriften.
-  **WAARSCHUWING:** Om het gevaar op ernstig persoonlijk letsel te verminderen, zet u het gereedschap uit en ontkoppelt u de accu, voordat u enige aanpassing maakt of hulpstukken of accessoires verwijdert/installeert. Het onbedoeld opstarten kan letsel veroorzaken.

Juiste positie van de handen (Afb. A, K)

-  **WAARSCHUWING:** Om het risico op ernstig persoonlijk letsel te verminderen, dient u **ALTIJD** de handen in de juiste positie te hebben, zoals afgebeeld.

-  **WAARSCHUWING:** Om het risico op ernstig persoonlijk letsel te verminderen, houdt u het **ALTIJD** stevig vast, anticiperend op een plotseling reactie.

Voor een juiste plaatsing van uw handen zet u de ene hand op de veiligheidsveerbescherming **8** en de andere hand op de handgreep **3**, zoals wordt getoond.

Het smeerpistool gebruiken (Afb. A)

-  **WAARSCHUWING:** Beperk het risico van ernstig persoonlijk letsel, houd altijd de handgreep vast wanneer u het smeerpistool gebruikt of de slang op de fittingen plaats.

Houd, wanneer u het smeerpistool gebruikt, het smeerpistool vast aan de handgreep **3**, of plaats het op een stabiel oppervlak op zijn rubberen voeten **18** terwijl u de handgreep vasthoudt. Houd de slang vast bij de veiligheidsveerbescherming **8**, sluit de vetkoppeling van de flexibele slang **9** of een andere geschikt vetkoppeling aan, op de vetfitting die u wilt vullen. Start het vulproces door voorzichtig de Aan/Uit-schakelaar voor variabele snelheid in te drukken. Wanneer de juiste hoeveelheid vet is gedoseerd, laat u de Aan/Uit-schakelaar los en neemt u de koppeling van de vetfitting. Komt de koppeling niet los, dan staat er misschien nog druk op de leiding. Door de koppeling heen en weer te bewegen kunt u de overblijvende druk laten ontsnappen en de koppeling losnemen. Als de koppeling heel veel vet lekt of niet vast blijft zitten op de vetfitting, moet de koppeling worden vervangen.

ONDERHOUD

Uw DeWALT gereedschap op stroom is ontworpen om gedurende een lange tijdsperiode te functioneren met een minimum aan onderhoud. Het continu naar bevrediging functioneren hangt af van de juiste zorg voor het gereedschap en regelmatig schoonmaken.

-  **WAARSCHUWING:** Om het gevaar op ernstig persoonlijk letsel te verminderen, zet u het gereedschap uit en ontkoppelt u de accu, voordat u enige aanpassing maakt of hulpstukken of accessoires verwijdert/installeert. Het onbedoeld opstarten kan letsel veroorzaken.

Aan de lader en de accu kan geen onderhoud worden verricht.



Smering

Uw elektrisch gereedschap behoeft geen extra smering.



Reiniging

-  **WAARSCHUWING:** Blaas vuil en stof uit de hoofdbehuizing met droge lucht, zo vaak u ziet dat vuil zich in en rond de luchtopeningen ophoopt. Draag goedgekeurde oogbescherming en een goedgekeurd stofmasker als u deze procedure uitvoert.



WAARSCHUWING: Gebruik nooit oplosmiddelen of andere bijtende chemicaliën voor het reinigen van niet-metalen onderdelen van het gereedschap. Deze chemicaliën kunnen het materiaal dat in deze onderdelen is gebruikt verzwakken. Gebruik een doek die uitsluitend met water en milde zeep is bevochtigd. Zorg dat er nooit enige vloeistof in het gereedschap komt; dompel nooit enig onderdeel van het gereedschap in een vloeistof.

Verontreinigingen verwijderen uit het Smeerpistool

Verontreinigingen verwijderen uit het Controleventiel (Afb. L)

Geef het smeerpistool geen vet af, dan moet het controleventiel **25** worden gereinigd.

1. Verwijder de plug **28** van het controleventiel, vervolgens de schijf **31**, veer **30** en de kogel **29** van het controleventiel.
2. Maak de kogel **29** en het gebied rond het controleventiel in de hoofdbehuizing schoon.
3. Plaats de kogel **29**, de veer **30** en de schijf **31** weer.
4. Installeer de plug **28** van het controleventiel weer, wanneer u alle vet uit het gebied hebt verwijderd.

Verontreinigingen verwijderen uit het Filter (Afb. A, G, M)

Maak het filter **22** schoon, als het smeerpistool geen vet afgeeft.

OPMERKING: Zit er nog vet in de koker, open dan eerst het uitlaatventiel en trek daarna pas aan de handgreep van de koker.

1. Trek de handgreep **12** van de vetkoker zo ver mogelijk uit, zet vervolgens de stang **13** van de vetkoker in de bevestigingsleuf **15** door de stang opzij te verplaatsen. Controleer dat de stang stevig in de sleuf zit, zodat u zeker weet dat de stang niet los kan raken.
2. Schroef de vetkoker **14** los van het smeerpistool en neem deze uit het smeerpistool.
3. Wip met een platte schroevendraaier of een priem voorzichtig het filter los.

4. Veeg het filter schoon met een zacht doek. Als er na het schoonvegen nog vuil op het filter zit, kunt u een zachte borstel of een wattenstaafje gebruiken.
5. Zet het filter, wanneer het schoon is, terug in de ronde groef, controleer dat het goed op z'n plaats zit, en zet de vetkoker weer op het smeerpistool.

Optionele accessoires



WAARSCHUWING: Aangezien accessoires die niet door DEWALT zijn aangeboden niet met dit product zijn getest, kan het gebruik van dergelijke accessoires met dit gereedschap gevaarlijk zijn. Om het risico op letsel te verminderen dient u uitsluitend door DEWALT aanbevolen accessoires met dit product te gebruiken.

Neem contact op met uw leverancier voor verdere informatie over de geschikte accessoires.

Bescherming van het milieu



Gescheiden inzameling. Producten en batterijen die zijn voorzien van dit symbool, mogen niet bij het normale huishoudelijke afval worden weggegooid.

Producten en batterijen bevatten materialen die kunnen worden teruggewonnen en gerecycled, zodat de vraag naar grondstoffen afneemt. Recycle elektrische producten en batterijen volgens de lokale voorschriften. Nadere informatie is beschikbaar op www.2helpU.com.

Herlaadbare accu

Deze duurzame accu moet herladen worden als hij niet krachtig genoeg blijkt tijdens het uitvoeren van klussen die daarvoor vlot verliepen. Aan het einde van zijn technische levensduur dient u dit werktuig weg te gooien met respect voor het milieu:

- Gebruik de accu helemaal op en verwijder deze vervolgens uit het werktuig.
- Lithium-ion-cellen recyclebaar. Breng ze terug bij uw leverancier of naar het milieupark bij u in de buurt. De ingezamelde accu's zullen worden gerecycled of op juiste wijze tot afval worden verwerkt.

Problemen oplossen

| Probleem | Mogelijke oorzaak | Mogelijke oplossing |
|---|--|---|
| Stang terugtrekken niet mogelijk | Vacuüm opgebouwd | Schroef het uitlaatventiel los zodat het vacuüm wordt verbroken. |
| Stang vooruit duwen niet mogelijk. | Druk opgebouwd | Schroef het uitlaatventiel los zodat de overdruk kan ontsnappen. |
| | Stang is nog op de plunjer aangesloten | Draai de vetkoker 90 graden en draai de stang los. |
| Geen vet wanneer Aan/Uit-schakelaar wordt bediend | Vetkoker is leeg | Voeg vet toe. |
| | Lucht in de vetkoker | Raadpleeg Lucht laten ontsnappen. |
| | Controleventiel zit verstopt | Raadpleeg Verontreiniging verwijderen uit het Controleventiel. |
| | Filter zit verstopt | Raadpleeg Verontreiniging verwijderen uit het Filter. |
| Er komt vet uit het overdrukventiel | Vetfitting is geblokkeerd | Neem de koppeling los van de fitting, reinig de vetfitting en het smeepad. |
| Motor loopt niet terwijl u de Aan/Uit-schakelaar bedient. | Accu | Controleer dat de accu geheel is opgeladen. |
| Er komt vet uit de achterzijde van de vetkoker. | De rubberen afdichting is de verkeerd omgeklapt. | Raadpleeg Het Vetpistool gereed maken voor het aanzuigen van vet en voor het vullen met een Vulpomp. |

TRÅDLØS SMØREPISTOL DCGG571

Gratulerer!

Du har valgt et DEWALT-verktøy. Mange års erfaring, grundig produktutvikling og innovasjon gjør DEWALT til en meget pålitelig partner for profesjonelle brukere av elektrisk verktøy.

Tekniske data

| | | DCGG571 |
|--|------------------|-----------------|
| Spenning | V _{DC} | 18 |
| Type | | 1 |
| Batteritype | | Li-Ion |
| Utgangstrykk | MPa | 69 (690 bar) |
| Flow | ml pr. min | 147,87 |
| Smørefett type | | Opp til NLGI #2 |
| Smørefett kapasitet | | |
| Bulk | g | 453 |
| Patron | g | 400 |
| Slangelengde | cm | 107 |
| Vekt (uten batteripakke) | kg | 3,63 |
| Støyverdier og vibrasjonsverdier (triax vektor sum) i henhold til EN60745: | | |
| L _{PA} (lydtrykksnivå) | dB(A) | 76 |
| L _{WA} (lydeffektnivå) | dB(A) | 3 |
| K (usikkerhet for det angitte støynivå) | dB(A) | 87 |
| Verdi vibrasjonsutslipp a _h = | m/s ² | < 2,5 |
| Usikkerhet K = | m/s ² | 1,5 |

Nivå for vibrasjons og/eller støytutslipp angitt i dette informasjonsbladet er blitt målt iht. standardiserte test gitt i EN60745, og kan brukes til å sammenligne ett verktøy med et annet. Det kan brukes til forberedende vurdering av eksponering.

⚠ ADVARSEL: Angitt nivå for vibrasjons og/eller støytutslipp gjelder for hovedbruksområdene for verktøyet. Dersom verktøyet brukes i andre bruksområder, med annet tilbehør eller er dårlig vedlikeholdt, kan vibrasjon og/eller støytutslipp avvike. Dette kan øke eksponeringsnivået betydelig for hele arbeidsperioden.

En vurdering av eksponeringsnivået for vibrasjon og/eller støy bør også tas med i beregningen når verktøyet er slått av eller når det går uten faktisk å gjøre en jobb. Dette kan redusere eksponeringsnivået betydelig for hele arbeidsperioden.

Kartlegg ekstra sikkerhetstiltak for beskyttelse av brukeren mot støy og/eller vibrasjonseffekter, så som vedlikehold av verktøy og tilbehør, holde hendene varme (relevant for vibrasjoner), organisering av arbeidsvanene.

OVERENSSTEMMELSESERKLÆRING MED EU

Maskineridirektiv



Trådløs Smørepistol DCGG571

DEWALT erklærer at de produktene som er beskrevet under **Tekniske data** er i samsvar med:

2006/42/EU, EN60745-1:2009+A11:2010.

Disse produktene samsvarer også med direktiv 2014/30/EF og 2011/65/EF. For mer informasjon, vennligst kontakt DEWALT på følgende adresser eller se baksiden av håndboken.

Undertegnede er ansvarlig for sammenstillingen av den tekniske filen og fremsetter denne erklæringen på vegne av DEWALT.

Markus Rompel

Visedirektør for teknisk arbeid, PTE-Europa

DEWALT, Richard-Klinger-Straße 11,

D-65510 Idstein, Tyskland

15.08.2016



ADVARSEL: Les bruksanvisningen slik at skaderisikoen kan reduseres.

Definisjoner: Retningslinjer for sikkerhet

Definisjonene nedenfor beskriver alvorlighetsnivået de enkelte signalordene er. Les brukerhåndboken og vær spesielt oppmerksom på disse symbolene.



FARE: Angir en eksisterende farlig situasjon som, og hvis den ikke unngås, vil føre til **dødsfall eller alvorlig personskade**.



ADVARSEL: Angir en potensielt farlig situasjon som, og hvis den ikke unngås, kan føre til **dødsfall eller alvorlig personskade**.



FORSIKTIG: Angir en potensielt farlig situasjon som, og hvis den ikke unngås, kan føre til **mindre eller moderat personskade**.

MERK: Angir en arbeidsmåte som ikke er relatert til **personskader**, men som kan føre til **skader på utstyr hvis den ikke unngås**.



Angir fare for elektrisk støt.



Angir brannfare.

| Batterier | | | | Ladere/Ladetider (i minutter) | | | | | | | |
|-----------|-----------------|----------|-----------|-------------------------------|--------|--------|--------|--------|---------|--------|--------|
| Kat # | V _{DC} | Ah | Vekt (kg) | DCB104 | DCB107 | DCB112 | DCB113 | DCB115 | DCB118 | DCB132 | DCB119 |
| DCB546 | 18/54 | 6,0/2,0 | 1,05 | 60 | 270 | 170 | 140 | 90 | 60 | 90 | X |
| DCB547 | 18/54 | 9,0/3,0 | 1,46 | 75* | 420 | 270 | 220 | 135* | 75* | 135* | X |
| DCB548 | 18/54 | 12,0/4,0 | 1,44 | 120 | 540 | 350 | 300 | 180 | 120 | 180 | X |
| DCB181 | 18 | 1,5 | 0,35 | 22 | 70 | 45 | 35 | 22 | 22 | 22 | 45 |
| DCB182 | 18 | 4,0 | 0,61 | 60/40** | 185 | 120 | 100 | 60 | 60/40** | 60 | 120 |
| DCB183/B | 18 | 2,0 | 0,40 | 30 | 90 | 60 | 50 | 30 | 30 | 30 | 60 |
| DCB184/B | 18 | 5,0 | 0,62 | 75/50** | 240 | 150 | 120 | 75 | 75/50** | 75 | 150 |
| DCB185 | 18 | 1,3 | 0,35 | 22 | 60 | 40 | 30 | 22 | 22 | 22 | X |
| DCB187 | 18 | 3,0 | 0,54 | 45 | 140 | 90 | 70 | 45 | 45 | 45 | 90 |
| DCB189 | 18 | 4,0 | 0,54 | 60 | 185 | 120 | 100 | 60 | 60 | 60 | 120 |

*Datokode 201811475B eller senere

**Datokode 201536 eller senere

Generelle sikkerhetsadvarsler for elektriske verktøy



ADVARSEL: Les alle sikkerhetsanvisninger, instruksjoner, illustrasjoner og spesifikasjoner som følger dette elektriske verktøyet. Manglende overholdelse av instruksjonene som er listet opp under kan resultere i elektroshokk, ild og/eller alvorlig skade.

TA VARE PÅ ALLE ADVARSLER OG INSTRUKSJONER FOR FREMTIDIG BRUK

Uttrykket "elektrisk verktøy" i advarslene henviser til ditt strømndrevne (med ledning) elektriske verktøy eller ditt batteridrevne (uten ledning) elektriske verktøy.

1) Sikkerhet på arbeidsområdet

- Hold arbeidsområdet godt opplyst.** Rotete eller mørke områder er en invitasjon til ulykker.
- Ikke bruk elektriske verktøy i eksplosive omgivelser, slik som i nærheten av antennelige væsker, gasser eller støv.** Elektrisk verktøy skaper gnister som kan antenne støv eller gasser.
- Hold barn og tilskuere borte mens du bruker et elektrisk verktøy.** Distraksjoner kan føre til at du mister kontrollen.

2) Elektrisk sikkerhet

- Støpselet til elektriske verktøy må passe til stikkontakten. Aldri modifierer støpselet på noen måte. Ikke bruk adaptere med jordede elektriske verktøy.** Umodifiserte støpsler og stikkontakter som passer vil redusere risikoen for elektrisk sjokk.
- Unngå kroppskontakt med jordete overflater slik som rør, radiatorer, komfyrer og kjøleskap.** Det finnes en økt risiko for elektrisk sjokk dersom kroppen din er jordet.
- Ikke eksponer elektriske verktøy for regn eller våte forhold.** Dersom det kommer vann inn i et elektrisk verktøy vil det øke risikoen for elektrisk sjokk.

- Ikke bruk ledningen feil. Aldri bruk ledningen til å bære, trekke eller dra ut støpselet til det elektriske verktøyet. Hold ledningen borte fra varme, olje, skarpe kanter eller bevegelige deler.** Skadede eller innviklede ledninger øker risikoen for elektrisk sjokk.
- Når du bruker et elektrisk verktøy utendørs, bruk en skjøteledning som er egnet for utendørs bruk.** Bruk av en skjøteledning beregnet for utendørs bruk reduserer risikoen for elektrisk sjokk.
- Dersom bruk av et elektrisk verktøy på et fuktig sted er uunngåelig, bruk en strømkilde med jordfeilbryter (RCD).** Bruk av jordfeilbryter (RCD) reduserer risikoen for elektrisk sjokk.

3) Personlig sikkerhet

- Hold deg våken, hold øye med det du gjør og bruk sunn fornuft når du bruker et elektrisk verktøy. Ikke bruk et elektrisk verktøy dersom du er trøtt eller er påvirket av medikamenter, narkotika eller alkohol.** Ett øyeblikks uoppmerksomhet under bruk av elektriske verktøy kan føre til alvorlig personskade.
- Bruk personlig verneutstyr. Bruk alltid vernebriller.** Verneutstyr slik som støvmaske, sklislisikre vernesko, hjelm, eller hørselsvern brukt under passende forhold vil redusere personskader.
- Unngå utilsiktet oppstart. Sikre at bryteren er i av-stillingen før du kobler til strømkilden og/eller batteripakken, plukker opp eller bærer verktøyet.** Å bære elektriske verktøy med fingeren på bryteren eller å sette inn støpselet mens elektriske verktøy har bryteren på øker faren for ulykker.
- Fjern eventuelle justeringsnøkler før du slår på det elektriske verktøyet.** En nøkkel som er festet til en roterende del av det elektriske verktøyet kan føre til personskade.
- Ikke strekk deg for langt. Ha godt fotfeste og stå støtt hele tiden.** Dette fører til at du har bedre kontroll over det elektriske verktøyet ved uventede situasjoner.

- f) **Bruk egnet antrekk. Ikke ha på deg løstsittende klær eller smykker. Hold hår og klær unna bevegelige deler.** Løstsittende antrekk, smykker eller langt hår kan bli fanget opp av bevegelige deler.
- g) **Hvis apparatet er utstyrt for tilkobling av støvutsugings- og -oppsamlingsinnretning, må du sørge for at disse er koblet til og ordentlig sikret.** Bruk av støvoppsamlere kan redusere støvrelaterte farer.
- h) **Ikke la kunnskap som du har fått fra hyppig bruk av verktøy la deg bli for selvsikker slik at du ignorerer verktøyets sikkerhetsprinsipper.** En tankeløs handling kan føre til alvorlig personskade på brøkdelen av et sekund.

4) Bruk og vedlikehold av elektriske verktøy

- a) **Ikke bruk kraft på verktøyet. Bruk det elektriske verktøyet som situasjonen krever.** Det riktige elektriske verktøyet vil gjøre jobben bedre og tryggere ved den hastigheten det ble konstruert for.
- b) **Ikke bruk verktøyet hvis bryteren ikke kan slå verktøyet av eller på.** Ethvert elektrisk verktøy som ikke kan kontrolleres med bryteren er farlig og må repareres.
- c) **Koble støpselet fra strømkilden og/eller ta batteripakken av det elektriske verktøyet, hvis den er avtakbar, før du foretar noen justeringer, endrer tilbehør eller lagrer elektriske verktøy.** Slike preventive sikkerhetsforanstaltninger reduserer risikoen for å starte det elektriske verktøyet ved et uhell.
- d) **Lagre elektriske verktøy som ikke er i bruk, utilgjengelig for barn og la ikke personer som ikke er kjent med det elektriske verktøyet eller disse instruksjonene bruke det.** Elektriske verktøy er farlige i hendene på utrenede brukere.
- e) **Vedlikehold verktøy og tilbehør. Kontroller om bevegelige deler er feiljustert eller fastskjært, om deler er ødelagt eller andre forhold som kan påvirke driften av verktøyet. Dersom det er skadet, få verktøyet reparert før neste bruk.** Mange ulykker forårsakes av dårlig vedlikeholdte verktøy.
- f) **Hold skjæreverktøy skarpe og rene.** Godt vedlikeholdte skjæreverktøy med skarpe skjærekanter setter seg mindre sannsynlig fast og er lettere å kontrollere.
- g) **Bruk verktøyet, tilbehørene og bittene, osv., i samsvar med disse instruksjonene og ta i betraktning arbeidsforholdene og det arbeidet som skal utføres.** Bruk av det elektriske verktøyet for oppgaver som er forskjellige fra de som er tiltenkt kan føre til en farlig situasjon.
- h) **Hold håndtakene og gripeflatene tørre, rene og frie for olje og fett.** Glatte håndtak og gripeområder gir utrygg håndtering og manglende kontroll over verktøyet i uventede situasjoner.

5) Bruk og vedlikehold av batteridrevne verktøy

- a) **Bruk kun laderen som er spesifisert av produsenten.** En lader som passer for en type batteripakke kan føre til brannfare dersom den brukes med en annen batteripakke.

- b) **Bruk kun elektriske verktøy sammen med de spesifiserte batteripakkene.** Bruk av andre batteripakker kan skape risiko for skader eller brann.
- c) **Når batteripakken ikke er i bruk, hold den borte fra andre metallobjekter som binders, mynter, nøkler, spikere, skruer eller andre små metallobjekter som kan skape en forbindelse fra en batteripol til en annen.** Å kortslutte batteripolene kan føre til brannskader eller brann.
- d) **Ved hardhendt behandling kan det komme væske ut fra batteriet. Unngå kontakt med denne. Dersom du ved et uhell kommer i kontakt med væsken, skyll med vann. Dersom du får væsken i øynene, oppsøk lege umiddelbart.** Batterivæske kan føre til irritasjon eller forbrenninger.
- e) **Ikke bruk en batteripakke eller verktøy som er skadet eller modifisert.** Skadede eller modifiserte batterier kan oppføre seg uforutsigbart og føre til brann, eksplosjon eller fare for personskade.
- f) **Ikke utsett en batteripakke eller et verktøy for ild eller for høy temperatur.** Ild eller temperatur over 130 °C kan føre til en eksplosjon.
- g) **Følg alle anvisninger for lading og lad ikke batteripakken eller verktøyet ved temperaturer som avviker fra området spesifisert i bruksanvisningen.** Feilaktig lading eller lading ved temperaturer utenfor det angitte område kan skade batteriet og øker brannfaren.

6) Vedlikehold

- a) **Få det elektriske verktøyet ditt vedlikeholdt av en kvalifisert reparatør som kun bruker originale reservedeler.** Dette vil sikre at verktøyets sikkerhet blir ivarettatt.
- b) **Utfør aldri vedlikehold på skadede batteripakker.** Vedlikehold av batteripakker skal kun utføres av produsenten eller autoriserte serviceverksteder.

Ekstra sikkerhetsregler spesifikt for smørepistoler

- **Deler av verktøyet eller rørmøden kan brette eller sprekke på grunn av høyt trykk. Fare for alvorlig personskade.** Før bruk, inspiser alltid verktøyet og rørmøden for skader eller slitasje. Skal ikke brukes dersom noen del av verktøyet er skadet eller slitt.
- **Bruk kun DEWALT-godkjente fleksible slanger.** Bare hold slangen i den fleksible slangens fjærbeskyttelse for å unngå alvorlige personskader.
- **Dersom slangen har knekk eller skader, kan det oppstå et brudd som kan føre til alvorlig personskade.** Skift ut slangen ved det første tegnet på slitasje, knekk eller skade.
- **Bruk bare smørefett som anbefalt i denne bruksanvisningen (se Tekniske data).**
- **For å redusere risikoen for alvorlig personskade, ikke bru smørepistolen rundt eller på bevegelige deler, mekanismer eller roterende utstyr.**

- **Luftehull dekker ofte bevegelige deler og skal unngås.** Løstsittende antrekk, smykker eller langt hår kan bli fanget opp av bevegelige deler.



ADVARSEL: Fare for injeksjon eller alvorlig personskade. Hull i komponenter kan injisere smørefett i huden eller øynene og føre til alvorlige personskader og infeksjoner. **Skal ikke behandles som vanlige sår. Søk straks legehjelp.**



ADVARSEL: Utgangen kan ha høyt trykk. Ikke rett utløpet mot deg selv eller andre personer.



ADVARSEL: Smørepistolen kan generere høyt trykk — opp til 69 MPa (690 bar). Bruk alltid hansker ved driften. Hold hendene unna den eksponerte gummien på slangen.



ADVARSEL: Fett og smøremidler kan være brennbare. Skal ikke utsettes for flammer eller varmekilder. Følg alle advarsler og instruksjoner fra produsenten av fett og smøremidler.

Restrisikoer

Til tross for at man følger relevante sikkerhetsbestemmelser og bruker sikkerhetsutstyr, er det bestemte farer som ikke kan unngås. De er:

- Fare for personskade pga. flygende partikler.
- Fare for brannskader fordi utstyr blir varmt under bruk.
- Fare for personskade ved langvarig bruk.

TA VARE PÅ DENNE BRUKSANVISNINGEN

Ladere

DeWALT ladere trenger ingen justeringer, og er designet til å være så enkle som mulig å bruke.

Elektrisk sikkerhet

Den elektriske motoren er blitt konstruert for kun én spenning. Alltid kontroller at spenningen til batteripakken samsvarer med spenningen på merkeskiltet. Sørg også for at spenningen på laderen samsvarer med spenningen på strømnettet.



Din DeWALT-lader er dobbeltisolert i samsvar med EN60335; det trengs derfor ikke noen jordledning.

Dersom tilførselsledningen er skadet, må den byttes i en spesialledning som fås via DeWALT-serviceorganisasjon.

Bruk av skjøteledning

Skjøteledning bør ikke brukes hvis det ikke er absolutt nødvendig. Bruk en godkjent skjøteledning som egner seg for kraftforsyningen til din lader (se **Tekniske data**). Minimum størrelse på ledningen er 1 mm²; maksimum lengde er 30 m. Alltid vikle ut kablen fullstendig når du bruker en kabeltrommel.

Viktige sikkerhetsinstruksjoner for alle batteriladere

TA VARE PÅ DENNE BRUKSANVISNINGEN: Denne manualen inneholder viktige sikkerhetsanvisninger og bruksanvisninger for kompatible batteriladere (se **Tekniske data**).

- Før du bruker laderen les alle instruksjoner og advarselmerker på laderen, batteripakken og produktet som bruker batteripakken.



ADVARSEL: Fare for støt. Ikke la væske komme inn i laderen. Det kan resultere i elektrisk støt.



ADVARSEL: Vi anbefaler bruk av en jordfeilsikring med en nominell strømverdi på 30mA eller mindre.



FORSIKTIG: Fare for brannskader. For å redusere faren for skader, lad kun DeWALT oppladbare batterier. Andre type batterier kan sprekke og forårsake personskader og materielle skader.



FORSIKTIG: Barn må holdes under oppsyn, sørg for at de ikke leker med apparatet.

MERK: Under visse forhold, med laderen innpluggt i strømforsyningen, kan de eksponerte kontaktene i laderen kortsluttes av fremmedlegemer. Fremmedlegemer som kan lede strøm, inkludert ,men ikke begrenset til stålull, aluminiumsfolie eller annen ansamling av metalliske partikler, må holdes unna åpningene i laderen. Kople alltid laderen fra strømtilførselen når det ikke er en batteripakk i hulrommet. Kople fra laderen før rengjøring.

- **IKKE forsøk å lade batteripakken med andre ladere enn de som er nevnt i denne manualen.** Laderen og batteripakken er spesielt designet for å jobbe sammen.
- **Disse ladere er ikke ment for annen bruk enn lading av DeWALT oppladbare batterier.** Annen bruk kan resultere i brannfare og/eller elektrisk støt.
- **Ikke utsett laderen for regn eller snø.**
- **Dra i kontakten og ikke ledningen når du kople laderen fra strømmen.** Dette reduserer faren for skade på kontakten og ledningen.
- **Påse at ledningen er plassert slik at den ikke trækkes på, snubles i, eller på annen måte utsettes for skade eller påkjenning.**
- **Ikke bruk skjøteledning med mindre det er helt nødvendig.** Bruk av feil skjøteledning kan resultere i brannfare og/eller elektrisk støt.
- **Ikke plasser noe på laderen og ikke plasser laderen på en myk overflate som kan blokkere ventilasjonsslissene og resultere i for høy innvendig temperatur.** Plasser laderen et sted unna varmekilder. Laderen ventileres gjennom slisser i toppen og bunnen av huset.
- **Ikke bruk lader med skadet ledning eller kontakt—bytt dem ut med en gang.**
- **Ikke bruk laderen dersom den har fått et slag, er mistet i gulvet eller skadet på annen måte.** Lever den på et autorisert serviceverksted.
- **Ikke ta laderen fra hverandre; lever den på et autorisert serviceverksted når service eller reparasjon trengs.** Å sette den sammen feil kan resultere i elektrisk støt eller brann.
- Dersom ledningen er skadet må den byttes ut med en gang av produsenten, dens serviceagent eller lignende kvalifisert person for å unngå farer.

- **Koble laderen fra strømtilførselen før du begynner med rengjøring. Dette reduserer faren for elektrisk støt.** Fjerning av batteripakken reduserer ikke denne faren.
- **ALDRI forsøk på koble 2 ladere sammen.**
- **Laderen er designet for å bruke standard 230V elektrisk strøm. Ikke forsøk å bruke den på annen spenning. Dette gjelder ikke billaderen.**

Lade et batteri (Fig. B)

1. Plugg inn laderen i en passende stikkontakt for du setter inn batteripakken.
2. Sett batteripakken **16** i laderen, pass på at batteripakken sitter godt i laderen. Det røde (lade) lyset blinker gjentatt som indikasjon på at ladeprosessen er startet.
3. Fullført lading vises ved at det røde lyset er PÅ konstant. Pakken er da fullt oppladet og kan brukes, eller den kan bli stående i laderen. For å ta batteripakken ut av arbeidspakken, trykk inn og hold låseknappen **17** på batteripakken og ta den av.

MERK: For å sikre maksimum ytelse og levetid på Li-Ion batteripakker, lad batteripakken helt opp før første gangs bruk.

Bruk av lader

Se indikatorne under for batteripakkens ladetilstand.

| Ladeindikatorer | |
|-----------------|----------------------------|
| | lading |
| | fulladet |
| | varm/kald ladeforsinkelse* |

*Det røde lyset vil fortsette å blinke, men et gult indikatorlys vil lyse under denne operasjonen. Når batteriet har kjølt seg ned, vil det gule lyset bli slått av og laderen vil gjenoppta ladeprosedyren.

Kompatible ladere vil ikke lade en defekt batteripakke. Laderen vil indikere et defekt batteri ved at lyset ikke tenner.

MERK: Dette kan også tyde på et problem med laderen. Dersom laderen indikerer et problem, ta med lader og batteripakke til et servicecenter for testing.

Ventetid for varm/kald pakke

Dersom laderen detekterer et batteri som er for varmt eller for kaldt, vil den automatisk starte en "varm/kald pakke forsinkelse", og venter med å lade til batteriet har passende temperatur. Laderen vil deretter automatisk skifte til lademodus for pakken. Denne funksjonen sikrer maksimal levetid på batteriet. En kald batteripakke vil lade langsommere enn en varm batteripakke. Batteripakken vil lade langsommere gjennom hele ladesyklusen, og vil ikke gå tilbake til maksimal ladehastighet selv om batteriet blir varmt.

Ladere DCB118 er utstyrt med en intern vifte som er designet for å avkjøle batteripakken. Viften vil slå seg på automatisk når batteripakken trenger å kjøles. Bruk aldri laderen dersom viften ikke fungerer korrekt eller dersom ventilasjonsåpningene er blokkert. Pass på at fremmedlegemer ikke kommer inn i laderen.

Elektronisk beskyttelsessystem

XR Li-ion verktøy er designet med et elektronisk beskyttelsessystem som vil beskytte batteriet mot overlading, overoppvarming eller dyp utlading.

Verktøyet vil automatisk slå seg av dersom beskyttelsessystemet aktiveres (Electronic Protection System). Dersom det skjer, sett litium-ion batteriet på laderen til det er helt oppladet igjen.

Veggmontering

Disse laderne er designet for å monteres på vegg eller stå på et bord eller arbeidsbenk. Dersom den skal monteres på veggen, plasser laderen innen rekkevidde fra en stikkontakt og unna hjørner eller andre hindringer som kan stoppe luftstrømmen. Bruk baksiden av laderen som mal for å bore hull i veggen for monteringssskruene. Monter laderen godt med gipskruer (må kjøpes separat) minst 25,4 mm lange med hodediameter 7–9 mm, som skrues inn i treverk til optimal dybde med omtrent 5,5 mm av skruen som stikker ut. Rett inn sporene på baksiden av laderen med de utstikkende skruene og lås på plass i sporene.

Rengjøringsanvisninger for lader



ADVARSEL: Fare for støt. Koble laderen fra strømtuttet før rengjøring. Smuss og fett kan fjernes fra laderen ved hjelp av en klut eller en myk, metallfri børste. Ikke bruk vann eller rengjøringsvæsker. Aldri la noen væske trenge inn i verktøyet; aldri dypp noen del av verktøyet i en væske.

Batteripakke

Viktige sikkerhetsinstruksjoner for alle batteripakker

Sørg for å inkludere katalognummer og spenning når du bestiller nye batteripakker.

Batteriet kommer ikke fullstendig ladet ut av pakningen. Les sikkerhetsinstruksjonene under før du bruker batteripakken og laderen. Følg deretter ladeprosedyrene som er beskrevet.

LES ALLE INSTRUKSJONER

- **Ikke lad eller bruk batteriet i eksplosive omgivelser, slik som i nærheten av antenner, væsker, gasser eller støv.** Innsetting eller uttak av batteriet kan antenne støvet eller gassen.
- **Tving aldri batteripakken inn i laderen. Ikke modifier batteripakken på noen måte for å passe inn i en ikke-kompatibel lader idet batteripakken kan sprekke og forårsake alvorlig personskade.**
- *Lad batteripakkene kun i DEWALT ladere.*
- **IKKE sprut på eller senke ned i vann eller andre væsker.**
- **Ikke lagre eller bruk verktøyet eller batteripakken på steder der temperaturen kan nå eller overstige 40 °C (som utenfor skur eller metallbygg på sommeren).**
- **Ikke brenn batteripakken selv om den er alvorlig skadet eller fullstendig utslitt.** Batteripakken kan eksplodere i en brann. Giftige gasser og materialer oppstår når man brenner litium ion-batteripakker.
- **Hvis batteriets innhold kommer i kontakt med huden, vasker du området med mild såpe og vann.** Hvis du får

batterivæske på øyet, skyller du det åpne øyet i 15 minutter eller til irritasjonen gir seg. I tillegg det trengs medisinsk tilsyn, er batteriets elektrolytt sammensatt av en blanding av organiske karbonater og litium-salter.

- **Innholdet i åpne battericeller kan forårsake irritasjon av luftveiene.** Skaff frisk luft. Søk medisinsk ettersyn hvis symptomene vedvarer.



ADVARSEL: Fare for brannskader. Batterivæskan kan antennes hvis den utsettes for gnister eller flammer.



ADVARSEL: Forsøk aldri å åpne batteripakken av noen årsak. Ikke sett i laderen dersom batteripakkens ytre er sprukket eller skadet. Ikke knus, slipp i gulvet eller skad batteripakken. Ikke bruk en batteripakke eller lader som har fått et slag, er mistet i gulvet, påkjørt eller skadet på annen måte (f.eks. gjennomboret av en spiker, slått med hammer, tråkket på). Det kan resultere i elektrisk støt. Skadede batteripakker skal leveres til servicesenteret for gjenvinning.



ADVARSEL: Fare for brann. Ikke lagre eller transporter batteripakken slik at batteripolene kan komme i kontakt med metallobjekter. For eksempel, ikke legg batteriet i forkle, lommer, verktøyskrin, produkteskter, skuffer etc. sammen med løse spikere, skruer, nøkler, etc.



FORSIKTIG: Når det ikke er i bruk plasser verktøyet på siden på en stabil overflate der det ikke skaper fare for snubling eller fall. Noen verktøy med store batteripakker kan stå på batteripakken, men kan lettes slås overende.

Transport



ADVARSEL: Fare for brann. Transport av batterier kan kanskje føre til brann dersom batteripolene utilsiktet kommer i kontakt med elektrisk ledende materialer. Ved transport av batterier, pass på at batteripolene er beskyttet og godt isolerte fra materialer som kan komme i kontakt og føre til kortslutning.

MERK: Lithium-ione batterier skal ikke være med i innsjekket bagasje.

DEWALT batterier samsvarer med alle aktuelle shipping-forskrifter som angitt av bransjen og lovregler, inkludert UN Recommendations on the Transport of Dangerous Goods; International Air Transport Association (ATA) Dangerous Goods Regulations, International Maritime Dangerous Goods (IMDG) Regulations, og European Agreement Concerning The International Carriage of Dangerous Goods by Road (ADR). Litium-ion celler og batterier er testet i henhold til avsnitt 38,3 i "UN Recommendations on the Transport of Dangerous Goods Manual of Tests and Criteria".

I de fleste tilfeller vil forsendelse av en DEWALT batteripakke være unntatt fra klassifisering som en fullt regulert Class 9 Hazardous Material. Vanligvis vil bare forsendelser som inneholder et litium-ione batteri med høyere energiklassifisering enn 100 watt-timer (Wh) kreve forsendelse som fullt regulert Class 9. Alle litium-ione batterier har angitt watt-timer på pakken. Men på grunn av de kompliserte reglene anbefaler DEWALT ikke å sende litium-ione batteripakker med fly, uansett

watt-time klassifisering. Forsendelser av verktøy med batterier (kombinerte sett) kan unntaksvis sendes med fly dersom angitt watt-timer på batteripakken er under 100 Wh.

Uansett om en transport regnes som unntatt eller fullt regulert, er det senderens ansvar å sjekke de gjeldende reglene for pakking, etiketter/merking og dokumentasjon.

Informasjonen i dette avsnittet av manualen er gitt i god tro og ansett som nøyaktig på tidspunktet dokumentet ble opprettet. Men det gis ingen garantier, hverken eksplisitt eller implisitt. Det er kjøperens ansvar å sikre at aktivitetene samsvarer med de gjeldende retningslinjer.

Transport av FLEXVOLT™ batteriet

DEWALT FLEXVOLT™ batteriet har to moduser: **Bruk** og **transport**.

Bruks-modus: Når FLEXVOLT™-batteriet står alene eller er monteret i et DEWALT 18V produkt, fungerer det som et 18V batteri. Dersom FLEXVOLT™-batteriet er i et 54V eller et 108V (to 54V batterier) produkt, vil det fungere som et 54V batteri.

Transport-modus: Når hetten er satt på FLEXVOLT™-batteriet, er batteriet i transport-modus. La hetten være på ved forsendelse.

I transportmodus blir rekker av celler elektrisk frakoblet i pakken slik at det dannes 3 batterier med lavere watt-timer (Wh) sammenlignet med 1 batteri med høyere watt-timer. Denne endringen til 3 batterier med lavere watt-timer gjør at pakken er unntatt fra visse begrensede shipping-regler som gjelder batterier med høyere watt-timer. For eksempel kan Wh-spesifikasjonen for Transport være 3 x 36

Wh, som betyr 3 batterier på 36 Wh hver. Wh-spesifikasjonen for USE (bruk) kan være 108 Wh (som betyr 1 batteri).

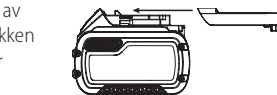

Eksempel på merking for bruk og for transport



Anbefalinger for lagring

1. Den ideelle lagringsplassen er kjølig og tørr og ikke utsatt for direkte solskinn samt for sterk varme eller kulde. For optimal batteriyteelse og levetid bør batteripakker lagres i romtemperatur når de ikke er i bruk.
2. For lang tids lagring, anbefales det for optimalt resultat å lagre en fullt ladet batteripakke på et kjølig og tørt sted uttatt av laderen.

MERK: Batteripakker bør ikke lagres fullt utladet. Batteripakken må lades opp igjen før bruk.

Merking på laderen og batteripakken

I tillegg til piktogrammene som er brukt i denne manualen, kan etikettene på laderen og batteripakken vise følgende piktogrammer:



Les instruksjonshåndboken før bruk.



Se **Tekniske data** for ladetid.



Ikke undersøk med strømførende gjenstander.



Ikke lad skadede batteripakker.



Ikke utsett for vann.



Få byttet defekte ledninger omgående.



Lades kun mellom 4 °C og 40 °C.



Kun for innendørs bruk.



Deponer batteripakken på miljøvennlig vis.

LI-ION



Lad kun DEWALT batteripakker med de angitte DEWALT laderne. Lading av andre batteripakker enn de angitte DEWALT batteriene med en DEWALT lader kan føre til at de sprekker eller til andre farlige situasjoner.



Ikke brenn batteripakken.



BRUK: Bruk uten transporthette, nominell Wh er 108 Wh (1 batteri med 108 Wh).



TRANSPORT: Bruk med innebygget transporthette, nominell Wh er 3 x 36 Wh (3 batteri med 36 Wh).

Batteritype

DCGG571 bruker en 18 volts batteripakke.

Disse batteripakkene kan brukes: DCB181, DCB182, DCB183, DCB183B, DCB184, DCB184B, DCB185, DCB187, DCB189, DCB546, DCB547, DCB548. Se **Tekniske Data** for mer informasjon.

Pakkens innhold

Pakken inneholder:

- Smørepistol
- Lader
- Li-ion batteripakke (C1, D1, L1, M1, P1, S1, T1, X1, Y1 modeller)
- Li-ion batteripakker (C2, D2, L2, M2, P2, S2, T2, X2, Y2 modeller)
- Li-ion batteripakker (C3, D3, L3, M3, P3, S3, T3, X3, Y3 modeller)
- Instruksjonshåndbok

MERK: Batteripakker, ladere og kofferter er ikke inkludert med N-modeller. Batteripakker og ladere er ikke inkludert med NT-modeller. B-modeller inkluderer Bluetooth® batteripakker.

MERK: Bluetooth® ordmerke og logoer er varemerker eiet av Bluetooth®, SIG, Inc. og all bruk av slike merker ved DEWALT er under lisens. Andre varemerker og merkenavn er eiet av sine respektive eiere.

- Se etter skader på verktøyet, deler eller tilbehør som kan ha oppstått under transport.
- Ta deg tid til å lese grundig gjennom og forstå denne håndboken før bruk.

Merking på verktøyet

Følgende piktogrammer vises på verktøyet:



Les instruksjonshåndboken før bruk.

Datokode plassering (Fig. A)

Datokoden **34**, som også inkluderer produksjonsåret, er trykket på huset.

Eksempel

2019 XX XX
Produksjonsår

Beskrivelse (Fig. A, E)



ADVARSEL: Aldri modifierer elektroverktøyet eller noen del av det. Dette kan føre til materiell- eller personskader.

Fig. A

- | | |
|--|------------------------------|
| 1 Avtrekkerbryter for variabel hastighet | 14 Smørerørmodul |
| 2 Låseknaapp | 15 festespør |
| 3 Håndtak | 16 Batteri |
| 4 LED arbeidslampe | 17 Festeknaapp for batteriet |
| 5 LED arbeidslampe-knaapp | 18 Gummiblen |
| 6 Topp-hette | 19 Slangeklemme |
| 7 Fleksibel slange | 20 Skulderreimfeste |
| 8 Fjærbeskyttelse for fleksibel slange | 21 Klipshull for skulderreim |
| 9 Fleksibel slangekobling | 22 Filter |
| 10 Smørerør | |
| 11 Smørerørhette | Fig. E |
| 12 Smørerørhåndtak | 23 Overtrykksventil |
| 13 Smørerørstav | 24 Luftenventil |
| | 25 Tilbakeslagsventil |
| | 26 1/8" NPT fyllport |
| | 27 1/8" NPT fyllportplugg |

Tiltenkt Bruk

Denne smørepistolen er designet for profesjonell bruk for fordeling av smøremidler.

IKKE bruk når det er vått eller i nærheten av antenner væsker eller gasser.

Denne smørepistolen er et profesjonelt elektroverktøy.

IKKE la barn komme i kontakt med verktøyet. Uerfarne operatører trenger tilsyn når de bruker dette verktøyet.

- Dette apparatet er ikke ment for bruk av personer (inkludert barn) med reduserte fysiske, sensoriske eller mentale evner, eller mangel på erfaring og kunnskap, med mindre de får tilsyn av en person ansvarlig for deres sikkerhet. Barn skal aldri forlates alene med dette produktet.

LED arbeidslampe (Fig. A, C)

En LED arbeidslampe **4** er montert på toppheten **6**. Arbeidslampen aktiveres når avtrekkerbryteren trykkes inn og når LED arbeidslampens knapp **5** er på (ON). Når LED arbeidslampens knapp er av (OFF), vil ikke LED arbeidslampen slås på når avtrekkeren trykkes inn. Lyset slås av automatisk 20 sekunder etter at avtrekkerbryteren slippes. Dersom du fortsetter å holde avtrekkeren inne, forblir arbeidslyset på.

MERK: Arbeidslyset er for å belyse den nærmeste arbeidsflaten, og er ikke ment å brukes som lykt.

Avtrekksbryter for variabel hastighet (Fig. A, D)

Låseknapp og avtrekkerbryter

Smørepistolen er utstyrt med en låseknapp **2**.

For å låse avtrekkerbryteren, trykk låseknappen som vist i Figur D. Lås alltid avtrekkerbryteren **1** når verktøyet bæres eller oppbevares for å unngå utilsikket oppstart. Låseknappen er farget rød for å vise når bryteren er i ulåst posisjon.

For å låse opp avtrekkerbryteren, trykk låseknappen som vist i Figur D. Trekk i avtrekkerbryteren for å slå motoren på. Ved å slippe avtrekkerbryteren slås motoren av.

MERK: Avtrekkerbryteren for variabel hastighet gir deg mer allsidighet. Jo mer avtrekkerbryteren trykkes, desto høyere mating av smørefett.



ADVARSEL: Dette verktøyet har ingen mulighet for å låse avtrekkerbryteren i PÅ posisjon, og skal aldri løses i PÅ ved noen andre metoder.

Overtrykksventil (Fig. E)

Overtrykksventilen **23** er fra fabrikk satt til å slippe av trykket når det går over 69 MPa (690 bar). Smørefett som kommer ut av overtrykksventilen tyder på tetning av fitting, linje eller lager. Eventuelle slike problemer må rettes før du går videre.



ADVARSEL: Smørepistolen kan generere høyt trykk. Ikke ta av eller endre overtrykksventilen. Det kan resultere i alvorlig personskade.

Skulderreim (Fig. A)

Smørepistolen er utstyrt med en skulderreim. Fest skulderreimens klips i hullene **21** på monteringsfestet for skulderreimen **20**.

MONTERING OG JUSTERING



ADVARSEL: For å redusere risikoen for alvorlig personskade, slå av verktøyet og koble fra batteripakken før du foretar eventuelle justeringer eller fjerner/installerer tilleggsutstyr eller tilbehør. En utilsikket oppstart kan føre til personskader.



ADVARSEL: Bruk kun batteripakker og ladere fra DEWALT.

Sette inn og ta av batteripakke på verktøyet (Fig. F)

MERK: For best resultat, pass på at batteripakken **16** er helt oppladet før bruk.

For å installer batteripakken i verktøyets håndtak

1. Rett inn batteripakken **16** mot skinnene i håndtaket (Fig. F).
2. Skyv den inn i håndtaket til batteripakken er godt festet i verktøyet, pass på at den ikke løsner.

For å fjerne batteripakken fra verktøyet

1. Trykk batteriets festeknapp **17** og trekk batteriet bestemt ut av håndtaket.
2. Sett batteripakken i laderen som beskrevet i laderavsnittet i denne manualen.

Ladeindikator batteripakker (Fig. F)

Noen DEWALT batteripakker inkluderer en ladeindikator som består av tre grønne LED som indikerer hvor mye lading som er igjen i batteripakken.

For å aktivere ladeindikatoren, trykk og hold indikatorknappen **32**. En kombinasjon av tre grønne LED-lys vil lyse og vise gjenværende lading. Dersom gjenværende lading av batteriet er under brukbar grense, vil ingen lys tennes og batteriet må lades opp.

MERK: Ladeindikatoren er bare en indikasjon av gjenværende lading i batteripakken. Den gir ingen indikasjon på om verktøyet fortsatt kan brukes, og kan variere med produktkomponentene, temperatur og brukerens bruksområde.

Installere en smørepatron (Fig. A, E, G)

1. Trekk smørerørhåndtaket **12** så langt ut som det går, og sikre smørerørstaven rod **13** inn i festesporet **15** ved å bevege staven til side. Pass på at staven er plassert godt i sporet for å hindre at den løsner.
2. Skru av smørerørmodulen **14** fra smørepistolen.
3. Ta av plasthetten fra smørepatronen, sett inn patronen med den åpne enden først i smørerøret **10**.
4. Ta av pakningen fra andre enden av smørepatronen.
5. Skru smøretubemodulen **14** tilbake i smørepistolen og skru godt fast.
6. Løsne smørerørstaven **13** fra festesporet **15** og trykk den langsomt tilbake i røret.
7. Bruk luftenventilen (**24**, Fig. E) til å blø av luft som måtte være fanget i patronen. Se **Fjerne luftlommer**.

VIKTIG: Smørepistolen vil miste fyllingen dersom det er luftlommer i smøremiddelet.

Ta av tom smørepatron (Fig. A)

1. Trekk smørerørhåndtaket **12** så langt ut som det går, og sikre smørerørstaven rod **13** inn i festesporet **15** ved å bevege staven til side. Pass på at staven er plassert godt i sporet for å hindre at den løsner.
2. Skru av smørerørmodulen **14** fra smørepistolen og ta den av.

- Løsne forsiktig smørerørhåndtaket **12** for å løsne den tomme patronen fra smørerøret.

Fylle smørépistolen fra en stor beholder (Fig. A, G–J)

Klargjøre smørépistolen for suging og fylle fyllepumpen (Fig. A, H)

MERK: Pass på at smørépistolen er tom for smørefett før du starter denne prosessen.

- Skru av smørerøret **10** fra smørépistolmodulen **14**.
- Skru av smørerørhettan **11** fra smørerøret **10** og trekk ut smørerstaven **13**.
- Bruk tommel og pekefinger, flipp gummipakningen **33** bakfra og frem. Se Figur H.

MERK: Pakningen ser ut som en kopp med åpningen mot topphettan (**6**, Fig. A) når den er klar for suging og fylling av fyllepumpen.

- Sett inn igjen smørerørstaven **13** tilbake i smørerøret **10**.

Sugefylling fra en stor beholder (Fig. A, E, G, I)

- Sett den åpne enden av smørerørmodulen i sbeholderen med smøremiddel.
- Trekk smørerørhåndtaket **12** tilbake for å suge smørefett inn i smørépistolen.

MERK: Pass på å holde den åpne nede av smørerørmodulen langt nok ned i smørefettet til å hindre at det kommer luftlommer inn i smørerøret.

- Når smørerørstaven **13** er helt uttrekt, fest den i festesporet **15**.
- Fjern smørerørmodulen fra beholderen med smørefett og tørk av overflødig smørefett.
- Skru smørerørmodulen **14** tilbake på smørépistolen.
- Løsne smørerørstaven **13** fra festesporet **15** og trykk den langsomt tilbake i røret.
- Bruk luftenventilen (**24**, Fig. E) til å blå av luft som måtte være fanget i patronen. Se **Fjerne luftlommer**.

Sugepumpe-fylling fra en stor beholder (Fig. A, E, G, I)

Dette verktøyet leveres med en 1/8" NPT fylleport (**26**, Fig. E) for å feste en lavtrykkskobling på enheten.

⚠ ADVARSEL: *Skru aldri på en høytrykks kobling på smørépistolens 1/8" NPT fylleport. Overtrykk kan føre til alvorlige personskader. Bruk kun lavtrykks koblere.*

⚠ FORSIKTIG: *Fyllepumpe-lasteren må kobles korrekt til smørépistolens 1/8" NPT port. Fyllepumpen fungerer kanskje ikke dersom komponentene ikke er kompatible.*

Installasjon av lavtrykks kobler (leveres ikke med verktøyet)

- Skru smøretubmodulen **14** tilbake i smørépistolen og skru godt fast.
- Trekk smørerørhåndtaket **12** så langt ut som det går, og sikre smørerørstaven rod **13** inn i festesporet **15** ved å bevege staven til side. Pass på at staven er plassert godt i sporet for å hindre at den løsner.

- Ta v 1/8" NPT fylleporten **27** fra fylleport.
- Skru på en passende lavtrykks koblet til 1/8" NPT fylleportport **26**.
- Løsne smørerørstaven **13** fra festesporet **15** og trykk den langsomt tilbake i røret.
- Bruk luftenventilen **24** til å blå av luft som måtte være fanget i patronen. Se **Fjerne luftlommer**.

Fylle verktøyet fra lavtrykks fyllepumpe (Fig. A, J)

- Trekk langsomt tilbake smørerørhåndtaket og drei på staven til den er godt på plass.

MERK: Ikke lås staven i festesporet **15**.

- Koble lavtrykksfittingen på smørépistolen til den passende lavtrykksfittingen på fyllepumpen. Disse fittingene låser IKKE sammen. Dette for å hindre at smørépistolpatronen overfylltes.
- Fyll på til staven er trykket ut omtrent 20 cm av smørerøret. Ikke fyll på for mye. Dersom staven ikke beveger seg under fyllingen, stopp. Dette indikerer at staven ikke er koblet til stampelet og trinn 1 må gjentas før du går videre.
- Drei staven for å løsne den, og skyv den forsiktig tilbake i smørerøret.
- Bruk luftenventilen **24** til å blå av luft som måtte være fanget i patronen. Se **Fjerne luftlommer**.

Fjerne luftlommer (Fig. A, E)

VIKTIG: Luftlommer i smørefettet kan føre til at smørépistolen mister fyllingen. Fjern luftlommer etter hver gang smørépistolen etterfylles eller dersom smørépistolen ikke pumper smørefett:

- Skru løs luftenventilen **24** uten å ta den av, helt til all luft er ute.
- Trekk til luftenventilen **24**.
- Ta hettan av den fleksible slangen **7** og trykk ned avtrekkeren for variabel hastighet **1** i 10–20 sekunder.
- Dersom smørefettet ikke strømmer gjennom salngen, gjenta fra trinn 1.

MERK: Dette verktøyet er testet fra fabrikk, det kan føre til at en liten mengde fett er igjen i smørerøret og slangemodulen. Det anbefales før bruk å skylle verktøyet med den type fett som skal brukes.

BRUK

Bruksanvisning

⚠ ADVARSEL: *Ta alltid hensyn til sikkerhetsinstruksjonene og gjeldende forskrifter.*

⚠ ADVARSEL: *For å redusere risikoen for alvorlig personskade, slå av verktøyet og koble fra batteripakken før du foretar eventuelle justeringer eller fjerner/installerer tilleggsutstyr eller tilbehør. En utilsikket oppstart kan føre til personskader.*

Korrekt plassering av hendene (Fig. A, K)

⚠ ADVARSEL: *For å redusere faren for alvorlig personskade, skal man ALLTID ha hendene i korrekt posisjon, som vist.*



ADVARSEL: For å redusere faren for personskade, skal man **ALLTID** holde godt fast, for å være forberedt på en plutselig reaksjon.

Riktig stilling for hendene er å ha en hånd på fjærbeskyttelsen på den fleksible slangen **8** og den andre på hovedhåndtaket **3** som vist.

Bruke smørepistolen (Fig. A)



ADVARSEL: For å redusere faren for alvorlige personskader, hold alltid på håndtaket ved bruk av smørepistolen eller når du setter slangen på fittinger.

For å bruke smørepistolen, hold den i håndtaket **3**, eller sett den på et stabilt underlag stående på gummiføttene **18** mens du fortsatt holder den i håndtaket. Mens du holder den fleksible slangen i fjærbeskyttelsen **8**, koble den fleksible slangens kobling **9** eller en annen passende smørekobling til smørenippene som skal fylles. Trykk forsiktig inn avtrekkeren for variabel hastighet for å starte fyllingen. Så snart den ønskede mengden smørefett er presset inn, slipp avtrekkeren og ta koblingen av smørenippelen. Dersom koblingen ikke løsner, kan det fortsatt være trykk i linjen. Ved å bevege koblingen fra side til side kan du slippe av det overskytende trykket slik at du kan ta av koblingen. Dersom koblingen lekker mye eller ikke holder seg på smørenippelen, bør den skiftes ut.

VEDLIKEHOLD

Ditt DEWALT elektriske verktøy er designet for å virke over en lang tidsperiode med et minimum av vedlikehold. Kontinuerlig tilfredsstillende drift avhenger av tilfredsstillende stell av verktøyet og regelmessig renhold.



ADVARSEL: For å redusere risikoen for alvorlig personskade, slå av verktøyet og koble fra batteripakken før du foretar eventuelle justeringer eller fjerner/installerer tilleggsutstyr eller tilbehør. En utilsikket oppstart kan føre til personskader.

Ladere og batteripakken er vedlikeholdsfrie.



Smøring

Ditt elektriske verktøy trenger ikke ekstra smøring.



Rengjøring



ADVARSEL: Blås skitt og støv ut av hovedkabinettet med tørr luft når skitt samles inne i og rundt luftåpningene. Bruk godkjent øyebeskyttelse og godkjent støvmaske når du utfører denne prosedyren.



ADVARSEL: Aldri bruk løsemidler eller sterke kjemikalier for å rengjøre ikke-metalliske deler av verktøyet. Disse kjemikaliene kan svekke materialene som brukes i disse delene. Bruk en klut som bare er fuktet med vann og mild såpe. Aldri la noen væske trenge inn i verktøyet; aldri dypp noen del av verktøyet i en væske.

Rengjøre smørepistolen for forurensning

Fjern forurensning fra tilbakeslagsventilen (Fig. L)

Dersom smørepistolen ikke leverer smørefett, rengjør tilbakeslagsventilen **25**.

1. Ta av tilbakeslagsventilpluggen **28**, og skiven **31**, fjæren **30** og tilbakeslagsventilkulen **29**.
2. Rengjør kulen **29** og området for tilbakeslagsventilen i hovedhuset.
3. Sett inn igjen kulen **29**, fjæren **30**, og skiven **31**.
4. Etter all smøring er fjernet fra området, sett på igjen tilbakeslagsventilpluggen **28**.

Fjerne forurensning fra filteret (Fig. A, G, M)

Dersom smørepistolen ikke leverer smørefett, rengjør filteret **22**.

MERK: Dersom det fortsatt er smørefett i røret, åpne luftenventilen før du trekker i rørhåndtaket.

1. Trekk smørerørhåndtaket **12** så langt ut som det går, og sikre smørerørstaven rod **13** inn i festesporet **15** ved å bevege staven til side. Pass på at staven er plassert godt i sporet for å hindre at den løsner.
2. Skru av smørerørmodulen **14** fra smørepistolen og ta den av.
3. Bruk en liten rett skrutrekker eller lignende og vipp filteret forsiktig ut.
4. Tørk av filteret med en myk klut. Dersom filteret har rester i seg etter avtørring, kan du bruke en myk børste eller svamp.
5. Når det er rent, sett inn igjen filteret i det runde sporet, pass på at det sitter godt og sett på igjen smørerørmodulen på smørepistolen.

Tilleggsutstyr



ADVARSEL: Bruk av annet tilleggsutstyr enn det som tilbys av DEWALT kan være farlig, ettersom dette ikke er testet sammen med dette verktøyet. For å redusere faren for skader, bør kun tilleggsutstyr som er anbefalt av DEWALT brukes sammen med dette produktet.

Ta kontakt med din forhandler for ytterligere informasjon om egnet ekstrautstyr.

Beskyttelse av miljøet



Separat innsamling. Produkter og batterier merket med dette symbolet skal ikke kastes i vanlig husholdningsavfall.

Produkter og batterier inneholder materialer som kan gjenvinnes eller gjenbrukes, som reduserer behovet for råmaterialer. Vennligst lever elektriske produkter og batterier til gjenbruk i henhold til lokale regler. Mer informasjon får du på www.2helpU.com.

Oppladbar batteripakke

Denne langtids batteripakken må lades på nytt når den ikke lenger produserer nok strøm til jobber som enkelt kunne utføres tidligere. Ta hensyn til miljøet når batteripakken må kasseres:

- Lad batteripakken helt ut, og ta den ut av verktøyet.
- Litium-ion celler kan gjenbrukes. Lever dem til forhandleren eller en lokal gjenbruksstasjon. De innleverte batteripakkene vil gjenbrukes eller avfallsbehandles korrekt.

Feilsøking

| Problem | Mulig årsak | Mulig løsning |
|---|---|--|
| Kan ikke trekke tilbake staven | Vakuum bygges opp | Skru av lufterventilen for å slippe av vakuum. |
| Kan ikks skyve frem staven | Trykk bygges opp Staven er fortsatt koblet til stempelet | Skru av lufterventilen for å slippe av trykket. Drei smørerørhåndtaket 90 grader for å løsne. |
| Ikke smørefett når avtrekkeren trykkes | Smørerøret er tomt | Påfør smøremiddel. |
| | Luftlommer i smørerøret | Se Fjerne luftlommer. |
| | Tilbakeslagsventilen er tett | Se Fjern forurensning fra tilbakeslagsventilen. |
| | Filteret er tett | Se Fjern forurensning fra filteret. |
| Det er fett i overtrykksventilen | Smørenippelen er tett | Koble fra koblingen fra smørenippelen, rengjør og smør banen. |
| Motoren går ikke med avtrekkeren inntrykket | Batteri | Forsikre deg om at batteriet er fullt oppladet. |
| Smørefettet lekker ut på baksiden av smørerøret | Gummipakningen er snudd i feil retning | Se Klargjøre smørepistol for suging og fylling av filterpumpe. |

PISTOLA DE LUBRIFICAÇÃO SEM FIO

DCGG571

Gratulerer!

Optou por uma ferramenta da DeWALT. Longos anos de experiência, um desenvolvimento metuculoso dos seus produtos e um grande espírito de inovação são apenas alguns dos argumentos que fazem da DeWALT um dos parceiros de maior confiança dos utilizadores de ferramentas eléctricas profissionais.

Dados técnicos

| | | DCGG571 |
|--|------------------|--------------|
| Voltagem | V _{DC} | 18 |
| Tipo | | 1 |
| Tipo de bateria | | Li-Ion |
| Pressão externa | MPa | 69 (690 bar) |
| Caudal | ml por min. | 147,87 |
| Tipo de massa lubrificante | | Até NLGI #2 |
| Capacidade de massa lubrificante | | |
| Granel | g | 453 |
| Cartucho | g | 400 |
| Comprimento do tubo | cm | 107 |
| Peso (sem bateria) | kg | 3,63 |
| Valores de ruído e/ou vibração (valores totais de vibração) de acordo com a EN60745: | | |
| L _{PA} (nível de emissão de pressão sonora) | dB(A) | 76 |
| L _{WA} (nível de potência acústica) | dB(A) | 3 |
| K (variabilidade do nível acústico indicado) | dB(A) | 87 |
| Valor de emissão de vibrações a _h = | m/s ² | < 2,5 |
| K de variabilidade = | m/s ² | 1,5 |

O nível de emissão de vibração e/ou ruído indicado nesta ficha de informações foi medido em conformidade com um teste normalizado estabelecido pela norma EN60745 e pode ser utilizado para comparar ferramentas. Por conseguinte, este nível pode ser utilizado para uma avaliação preliminar da exposição às vibrações.

⚠ ATENÇÃO: O nível de emissão de vibração e/ou ruído declarado diz respeito às principais aplicações da ferramenta. No entanto, se a ferramenta for utilizada para outras aplicações ou com outros acessórios ou se a manutenção for insuficiente, o nível de emissão de vibração e/ou ruído pode ser diferente. Isto pode aumentar significativamente o nível de exposição às vibrações ao longo do período total de trabalho. A estimativa do nível de vibração e/ou ruído deve ter também em conta o número de vezes que a ferramenta é desligada ou está em funcionamento, mas sem executar

tarefas. Isto pode reduzir significativamente o nível de exposição ao longo do período total de trabalho.

Identifique as medidas de segurança adicionais para proteger o utilizador contra os efeitos da vibração e/ou ruído, tais como: manutenção da ferramenta e dos acessórios, manter as mãos quentes (relacionado com a vibração) e organização dos padrões de trabalho.

Declaração de conformidade da CE

Directiva "máquinas"



Pistola de lubrificação sem fio DCGG571

A DeWALT declara que os produtos descritos em **Dados técnicos** se encontram em conformidade com as seguintes normas e directivas: 2006/42/CE, EN60745-1:2009+A11:2010. Estes equipamentos também estão em conformidade com a Directiva 2014/30/UE e a 2011/65/UE. Para obter mais informações, contacte a DeWALT através da morada indicada em seguida ou consulte o verso do manual.

O abaixo assinado é responsável pela compilação do ficheiro técnico e faz esta declaração em nome da DeWALT.

Markus Rompel
Vice-Presidente de Engenharia da PTE-Europa
DeWALT, Richard-Klinger-Straße 11,
D-65510, Idstein, Alemanha
15.08.2016



ATENÇÃO: para reduzir o risco de ferimentos, leia o manual de instruções.

Definições: directrizes de Segurança

As definições abaixo apresentadas descrevem o grau de gravidade correspondente a cada palavra de advertência. Leia cuidadosamente o manual e preste atenção a estes símbolos.



PERIGO: indica uma situação iminentemente perigosa que, se não for evitada, **irá** resultar em **morte ou lesões graves**.



ATENÇÃO: indica uma situação potencialmente perigosa que, se não for evitada, **poderá** resultar em **morte ou lesões graves**.



CUIDADO: indica uma situação potencialmente perigosa que, se não for evitada, **poderá** resultar em lesões **ligeiras ou moderadas**.

| Baterias | | | | Carregadores/Intervalos de Carregamento (minutos) | | | | | | | |
|-----------|-----------------|----------|-----------|---|--------|--------|--------|--------|---------|--------|--------|
| # de cat. | V _{cc} | Ah | Peso (kg) | DCB104 | DCB107 | DCB112 | DCB113 | DCB115 | DCB118 | DCB132 | DCB119 |
| DCB546 | 18/54 | 6,0/2,0 | 1,05 | 60 | 270 | 170 | 140 | 90 | 60 | 90 | X |
| DCB547 | 18/54 | 9,0/3,0 | 1,46 | 75* | 420 | 270 | 220 | 135* | 75* | 135* | X |
| DCB548 | 18/54 | 12,0/4,0 | 1,44 | 120 | 540 | 350 | 300 | 180 | 120 | 180 | X |
| DCB181 | 18 | 1,5 | 0,35 | 22 | 70 | 45 | 35 | 22 | 22 | 22 | 45 |
| DCB182 | 18 | 4,0 | 0,61 | 60/40** | 185 | 120 | 100 | 60 | 60/40** | 60 | 120 |
| DCB183/B | 18 | 2,0 | 0,40 | 30 | 90 | 60 | 50 | 30 | 30 | 30 | 60 |
| DCB184/B | 18 | 5,0 | 0,62 | 75/50** | 240 | 150 | 120 | 75 | 75/50** | 75 | 150 |
| DCB185 | 18 | 1,3 | 0,35 | 22 | 60 | 40 | 30 | 22 | 22 | 22 | X |
| DCB187 | 18 | 3,0 | 0,54 | 45 | 140 | 90 | 70 | 45 | 45 | 45 | 90 |
| DCB189 | 18 | 4,0 | 0,54 | 60 | 185 | 120 | 100 | 60 | 60 | 60 | 120 |

*Código de data 201811475B ou posterior

**Código de data 201536 ou posterior

AVISO: indica uma prática (não relacionada com ferimentos) que, se não for evitada, poderá resultar em danos materiais.



Indica risco de choque eléctrico.



Indica risco de incêndio.

Avisos de segurança gerais relativos a ferramentas eléctricas



ATENÇÃO: leia todos os avisos de segurança, instruções, ilustrações e especificações fornecidas com esta ferramenta eléctrica. O não cumprimento de todas as instruções indicadas abaixo pode resultar em choque eléctrico, incêndio e/ou lesões graves.

GUARDE TODOS OS AVISOS E INSTRUÇÕES PARA CONSULTA POSTERIOR

Em todos os avisos que se seguem, o termo “ferramenta eléctrica” refere-se à sua ferramenta alimentada pela rede eléctrica (com fios) ou por uma bateria (sem fios).

1) Segurança da Área de Trabalho

- Mantenha a área de trabalho limpa e bem iluminada.** As áreas desorganizadas ou escuras são propensas a acidentes.
- Não utilize as ferramentas eléctricas em ambientes explosivos, como, por exemplo, na presença de líquidos, gases ou poeiras inflamáveis.** As ferramentas eléctricas criam faíscas que poderão inflamar estas poeiras ou vapores.
- Mantenha as crianças e outras pessoas afastadas quando utilizar uma ferramenta eléctrica.** As distrações podem levar à perda do controlo da ferramenta.

2) Segurança Eléctrica

- As fichas das ferramentas eléctricas têm de ser compatíveis com a tomada de electricidade. Nunca modifique a ficha de forma alguma. Não utilize**

fichas adaptadoras com ferramentas eléctricas ligadas à terra. As fichas não modificadas e as tomadas compatíveis reduzem o risco de choque eléctrico.

- Evite o contacto corporal com superfícies e equipamentos ligados à terra, como, por exemplo, tubagens, radiadores, fogões e frigoríficos.** Se o seu corpo estiver “ligado” à terra, o risco de choque eléctrico é maior.
 - Não exponha as ferramentas eléctricas à chuva ou a condições de humidade.** A entrada de água numa ferramenta eléctrica aumenta o risco de choque eléctrico.
 - Não aplique força excessiva sobre o cabo. Nunca o utilize para transportar, puxar ou desligar a ferramenta eléctrica. Mantenha o cabo afastado de fontes de calor, substâncias oleosas, extremidades aguçadas ou peças móveis.** Os cabos danificados ou emaranhados aumentam o risco de choque eléctrico.
 - Ao utilizar uma ferramenta eléctrica no exterior, use uma extensão adequada para utilização ao ar livre.** A utilização de um cabo adequado para uso ao ar livre reduz o risco de choque eléctrico.
 - Se não for possível evitar trabalhar com uma ferramenta eléctrica num local húmido, utilize uma fonte de alimentação protegida por um dispositivo de corrente residual (DCR).** A utilização de um DCR reduz o risco de choque eléctrico.
- #### 3) Segurança Pessoal
- Mantenha-se alerta, preste atenção ao que está a fazer e faça uso de bom senso ao utilizar uma ferramenta eléctrica. Não utilize uma ferramenta eléctrica quando estiver cansado ou sob o efeito de drogas, álcool ou medicamentos.** Um momento de distração durante a utilização de ferramentas eléctricas poderá resultar em ferimentos graves.
 - Use equipamento de protecção pessoal. Use sempre uma protecção ocular.** O equipamento de protecção, como, por exemplo, uma máscara contra o pó, sapatos de segurança antiderrapantes, um capacete de segurança

ou uma protecção auditiva, usado nas condições apropriadas, reduz o risco de ferimentos.

- c) **Evite accionamentos acidentais. Certifique-se de que o interruptor da ferramenta está na posição de desligado antes de a ligar à tomada de electricidade e/ou inserir a bateria, ou antes de pegar ou transportar a ferramenta.** Se mantiver o dedo sobre o interruptor ao transportar ferramentas eléctricas ou se as ligar à fonte de alimentação com o interruptor ligado, poderá originar acidentes.
- d) **Retire qualquer chave de ajuste ou chave de porcas antes de ligar a ferramenta eléctrica.** Uma chave de porcas ou chave de ajuste deixada numa peça móvel da ferramenta poderá resultar em ferimentos.
- e) **Não se estique demasiado ao trabalhar com a ferramenta. Mantenha sempre os pés bem apoiados e um equilíbrio apropriado.** Desta forma, será mais fácil controlar a ferramenta eléctrica em situações inesperadas.
- f) **Use vestuário apropriado. Não use roupa larga nem jóias. Mantenha o cabelo e a roupa afastados de peças móveis.** As roupas largas, as jóias ou o cabelo comprido podem ficar presos nestas peças.
- g) **Se forem fornecidos acessórios para a ligação de equipamentos de extracção e recolha de partículas, certifique-se de que estes são ligados e utilizados correctamente.** A utilização de dispositivos de extracção de partículas pode reduzir os riscos relacionados com as mesmas.
- h) **Não permita que a familiaridade resultante da utilização frequente de ferramentas lhe permita ser complacente e ignorar os princípios de segurança da ferramenta.** Uma acção descuidada pode causar ferimentos graves numa fracção de segundo.

4) Utilização e Manutenção de Ferramentas Eléctricas

- a) **Não utilize a ferramenta eléctrica de forma forçada. Utilize a ferramenta eléctrica correcta para o seu trabalho.** A ferramenta eléctrica adequada irá efectuar o trabalho de um modo mais eficiente e seguro se for utilizada de acordo com a capacidade para a qual foi concebida.
- b) **Não utilize a ferramenta eléctrica se o respectivo interruptor não a ligar e desligar.** Qualquer ferramenta eléctrica que não possa ser controlada através do interruptor de alimentação é perigosa e tem de ser reparada.
- c) **Retire a ficha da fonte de alimentação e/ou retire a bateria, caso seja possível, da ferramenta eléctrica antes de efectuar quaisquer ajustes, substituir acessórios ou guardar ferramentas eléctricas.** Estas medidas de segurança preventivas reduzem o risco de ligar a ferramenta eléctrica acidentalmente.
- d) **Guarde as ferramentas eléctricas que não estiverem a ser utilizadas fora do alcance de crianças e não permita que sejam utilizadas por pessoas**

não familiarizadas com as mesmas ou com estas instruções. As ferramentas eléctricas são perigosas nas mãos de pessoas que não possuam as qualificações necessárias para as manusear.

- e) **Faça a manutenção das ferramentas eléctricas e dos acessórios. Verifique se as peças móveis da ferramenta eléctrica estão alinhadas e não emperram, bem como se existem peças partidas ou danificadas ou quaisquer outras condições que possam afectar o funcionamento da mesma. Se a ferramenta eléctrica estiver danificada, esta não deve ser utilizada até que seja reparada.** Muitos acidentes têm como principal causa ferramentas eléctricas com uma manutenção insuficiente.
 - f) **Mantenha as ferramentas de corte sempre afiadas e limpas.** As ferramentas de corte sujeitas a uma manutenção adequada, com arestas de corte afiadas, emperram com menos frequência e controlam-se com maior facilidade.
 - g) **Utilize a ferramenta eléctrica, os acessórios, as brocas, etc., de acordo com estas instruções, tendo em conta as condições de trabalho e a tarefa a ser efectuada.** A utilização da ferramenta eléctrica para fins diferentes dos previstos poderá resultar em situações perigosas.
 - h) **Mantenha as pegas e as superfícies de fixação secos, limpos e sem óleo ou massa lubrificante.** Pegas e superfícies de fixação molhadas não permitem o funcionamento e o controlo seguros em situações inesperadas.
- #### 5) Utilização e Manutenção de Ferramentas com Bateria
- a) **Utilize apenas o carregador especificado pelo fabricante do equipamento.** Um carregador apropriado para um tipo de bateria poderá criar um risco de incêndio se for utilizado para carregar outras baterias.
 - b) **Utilize as ferramentas eléctricas apenas com as baterias especificamente indicadas para as mesmas.** A utilização de quaisquer outras baterias poderá criar um risco de ferimentos e incêndio.
 - c) **Quando a bateria não estiver a ser utilizada, mantenha-a afastada de outros objectos de metal, como, por exemplo, cliques, moedas, chaves, pregos, parafusos ou outros pequenos objectos metálicos que possam estabelecer uma ligação entre os contactos.** Um curto-circuito entre os contactos da bateria poderá causar queimaduras ou um incêndio.
 - d) **Uma utilização abusiva da ferramenta pode resultar na fuga do líquido da bateria; evite o contacto com este líquido. No caso de um contacto acidental, passe imediatamente a zona afectada por água. Se o líquido entrar em contacto com os olhos, procure também assistência médica.** O líquido derramado da bateria pode provocar irritação ou queimaduras.
 - e) **Não utilize uma bateria ou ferramenta que esteja danificada ou modificada.** As baterias danificadas ou

modificadas podem dar origem a um comportamento imprevisível e resultar em incêndio, explosão ou ferimentos.

- f) **Não exponha a bateria ou a ferramenta a fogo ou temperatura excessiva.** A exposição a fogo ou temperatura superior a 130 °C pode causar uma explosão.
- g) **Siga todas as instruções de carregamento. Não carregue a bateria ou a ferramenta fora da gama especificada nas instruções.** O carregamento indevido ou a temperaturas fora da gama especificada podem causar danos na bateria e aumentar o risco de incêndio.

6) Assistência

- a) **A sua ferramenta eléctrica só deve ser reparada por um técnico qualificado e só devem ser utilizadas peças sobresselentes originais.** Desta forma, é garantida a segurança da ferramenta eléctrica.
- b) **Nunca repare baterias danificadas.** A reparação de baterias danificadas só deve ser efectuada pelo fabricante ou por fornecedores de serviços autorizados.

Regras de segurança específicas adicionais para pistolas de lubrificação

- **As peças da ferramenta ou do conjunto da tubagem podem partir-se ou romper-se devido à alta pressão. Há o risco de ferimentos graves.** Antes de utilizar, inspeccione sempre se a ferramenta e o conjunto da tubagem apresentam danos ou desgaste. Nunca utilize nenhuma peça da ferramenta se apresentar danos ou desgaste.
- **Utilize apenas os tubos flexíveis aprovados pela DEWALT.** Segure o tubo apenas pelo resguardo da mola do tubo flexível para evitar ferimentos graves.
- **Se o tubo estiver dobrado ou danificado, pode ocorrer uma ruptura e resultar em ferimentos graves.** Substitua o tubo assim que apresentar sinais de desgaste, dobras ou danos.
- **Utilize apenas a massa lubrificante indicada neste manual** (consulte **Dados técnicos**).
- **Para reduzir o risco de ferimentos graves, não utilize a pistola lubrificante à volta ou em peças rotativas, mecanismos ou equipamento em funcionamento.**
- **As saídas de ventilação obstruem frequentemente as peças em movimento e devem ser evitadas.** As roupas largas, as jóias ou o cabelo comprido podem ficar presos nestas peças.



ATENÇÃO: risco de injeção ou ferimentos graves. A ruptura dos componentes pode provocar a projecção de massa lubrificante para a pele ou olhos, causando ferimentos graves ou infecção. **Não efectue o tratamento como se tratasse de um corte simples. Peça ajuda médica.**



ATENÇÃO: a saída pode estar a alta pressão. Não direcione a descarga na sua direcção ou de outras pessoas.



ATENÇÃO: a pistola lubrificante pode dar origem a alta pressão—até 69 MPa (690 bar). Use sempre luvas durante a operação. Mantenha as mãos afastadas da parte de borracha exposta do tubo.



ATENÇÃO: a massa lubrificante e os lubrificantes podem ser inflamáveis. Não exponha a ferramenta a chamas ou fontes de calor. Siga todos os avisos e instruções do fabricante de massa lubrificante.

Riscos residuais

Apesar da aplicação dos regulamentos de segurança relevantes e da implementação de dispositivos de segurança, alguns riscos residuais não podem ser evitados. Estes riscos são os seguintes:

- Risco de ferimentos causados por partículas voadoras.
- Risco de queimaduras devido aos acessórios ficarem quentes durante a respectiva utilização.
- Risco de ferimentos pessoais devido a uma utilização prolongada..

GUARDE ESTAS INSTRUÇÕES

Carregadores

Os carregadores da DEWALT não requerem ajuste e foram concebidos para uma operação tão fácil quanto possível.

Segurança eléctrica

O motor eléctrico foi concebido apenas para uma voltagem específica. Verifique sempre se a voltagem da bateria corresponde à indicada na placa com os requisitos de alimentação. Além disso, certifique-se também de que a voltagem do seu carregador corresponde à da rede eléctrica.



O seu carregador da DEWALT possui isolamento duplo, em conformidade com a norma EN60335.

Por conseguinte, não é necessária qualquer ligação à terra.

Se o cabo de alimentação estiver danificado, este tem de ser substituído por um cabo especialmente preparado, disponível através dos centros de assistência da DEWALT.

Utilizar uma extensão

Não deve ser utilizada qualquer extensão a menos que seja absolutamente necessário. Utilize uma extensão aprovada adequada para a potência da alimentação do seu carregador (consulte os **Dados técnicos**). O diâmetro mínimo do fio condutor é 1 mm²; o comprimento máximo da extensão é 30 m. Ao utilizar uma bobina de cabo, desenrole sempre o cabo na íntegra

Instruções de Segurança Importantes Para Todos os Carregadores de Baterias

GUARDE ESTAS INSTRUÇÕES: este manual inclui instruções de funcionamento e segurança importantes para carregadores de bateria compatíveis (consulte **Dados técnicos**).

- Antes de utilizar (o carregador, leia todas as instruções e sinais de aviso indicados no carregador, na bateria e no aparelho que utiliza a bateria.

⚡ ATENÇÃO: perigo de choque. Não permita a entrada de líquidos no carregador. Pode ocorrer um choque eléctrico

⚠ ATENÇÃO: recomendamos a utilização de um dispositivo de corrente residual com uma corrente residual de 30mA ou menos.

🔥 CUIDADO: perigo de queimadura. Para reduzir o risco de lesões, carregue apenas baterias recarregáveis DEWALT. Outros tipos de baterias podem rebentar, causando lesões pessoais e danos.

⚠ CUIDADO: as crianças devem ser vigiadas, para garantir que não brincam com o aparelho.

AVISO: em determinadas condições, quando o carregador está ligado à fonte de alimentação, os contactos de carga expostos no interior do carregador podem entrar em curto-circuito devido a material estranho. Os materiais estranhos condutores como, por exemplo, mas não limitado a, lâ de aço, folha de alumínio ou qualquer acumulação de partículas metálicas devem ser removidos dos orifícios do carregador. Desligue sempre o carregador da fonte de alimentação quando não estiver inserida uma bateria no respectivo compartimento. Desligue o carregador antes de proceder à limpeza.

- **NÃO carregue a bateria com quaisquer carregadores além dos especificados neste manual.** O carregador e a bateria foram concebidas especificamente para funcionarem em conjunto.
- **Estes carregadores foram concebidos para apenas para carregar baterias recarregáveis DEWALT.** Quaisquer outras utilizações podem resultar em incêndio, choque eléctrico ou electrocussão.
- **Não exponha o carregador a chuva ou neve.**
- **Quando desligar o carregador da corrente, puxe pela ficha e não pelo cabo.** Isto permite reduzir o risco de danos na ficha de alimentação eléctrica e do cabo.
- **Certifique-se de que o cabo está colocado num local onde não possa ser pisado, possa causar tropeções ou esteja sujeito a danos ou tensão.**
- **Não utilize uma extensão, a menos que seja estritamente necessário.** O uso de uma extensão inadequada pode resultar num incêndio, choque eléctrico ou electrocussão.
- **Não coloque objectos sobre o carregador nem o coloque em cima de uma superfície macia que possa bloquear as entradas de ventilação e causar calor interno excessivo.** Coloque o carregador num local afastado de fontes de calor. O carregador é ventilado através de ranhuras na parte superior e inferior da estrutura.
- **Não utilize o carregador se o cabo ou a ficha estiverem danificados**—substitua-os de imediato.
- **Não utilize o carregador se tiver sofrido um golpe brusco, se o deixar cair ou se ficar de algum modo danificado.** Leve-o para um centro de assistência autorizado.
- **Não desmonte o carregador; leve-o para um centro de assistência autorizado, no caso de ser necessário**

assistência ou reparação. Uma nova montagem incorrecta pode resultar em choque eléctrico, electrocussão ou incêndio.

- Se o cabo de alimentação ficar danificado, deve enviá-lo de imediato para o fabricante, agente de assistência ou um responsável devidamente qualificado para que possa ser substituído, de modo a evitar qualquer situação de perigo.
- **Desligue o carregador da tomada antes de proceder a qualquer trabalho de limpeza. Isto reduz o risco de choque eléctrico.** A remoção da bateria não reduz este tipo de risco.
- **NUNCA** tente ligar 2 carregadores ao mesmo tempo.
- **O carregador foi concebido para funcionar com uma potência eléctrica doméstica padrão de 230 V. Não tente utilizá-lo com qualquer outro tipo de tensão.** Isto não se aplica ao carregador do automóvel.

Carregar uma bateria (Fig. B)

1. Ligue o carregador numa tomada adequada antes de inserir a pilha.
2. Insira a bateria **16** no carregador, certificando-se de que fica totalmente encaixada no carregador. O indicador luminoso vermelho (de carga) pisca repetidamente, indicando que o processo de carga foi iniciado.
3. A conclusão do processo de carga é indicado pelo indicador luminoso vermelho, que permanece ligado de maneira contínua. A bateria fica totalmente carregada e pode ser utilizada nesta altura ou pode deixá-la no carregador. Para retirar a bateria do carregador, prima o botão de libertação na bateria **17**.

NOTA: Para assegurar o máximo desempenho e vida útil das baterias de íões de lítio, carregue a bateria totalmente antes de utilizar o produto pela primeira vez.

Funcionamento do carregador

Consulte os indicadores abaixo para saber qual é o estado do processo de carga da bateria.

| Indicadores de carga | | |
|----------------------|--------------------------------------|--|
| | em carga | |
| | totalmente carregada | |
| | retardação de calor/frio da bateria* | |

*O indicador luminoso vermelho continua a piscar, mas acende-se um indicador luminoso amarelo durante esta operação. Quando a bateria atingir a temperatura adequada, o indicador luminoso amarelo desliga-se e o carregador continua o processo de carga.

O(s) carregador(es) compatível(is) não carrega uma bateria defeituosa. O carregador indica que a bateria está defeituosa ao não acender-se.

NOTA: isto pode também indicar que se trata de um problema no carregador.

Se o carregador indicar uma falha, leve o carregador e a bateria a um centro de assistência autorizado para que sejam submetidos a um teste.

Retardação de calor/frio

Quando o carregador detecta que uma bateria está demasiado quente ou fria, inicia automaticamente a retardação de calor/frio, interrompendo o processo de carga até a bateria atingir a temperatura adequada. Em seguida, o carregador muda automaticamente para o modo de carga. Esta função assegura a duração máxima da bateria.

Uma bateria fria fica carregada a uma velocidade mais lenta do que uma bateria quente. A bateria irá carregar a essa taxa mais lenta durante todo o ciclo de carga e não recupera a taxa de carga máxima, mesmo que a bateria aqueça.

O carregador DCB118 está equipado com uma ventoinha interna para arrefecer a bateria. A ventoinha liga-se automaticamente quando a ventoinha tem de ser arrefecida. Nunca utilize o carregador se a ventoinha não funcionar correctamente ou se as aberturas de ventilação estiverem obstruídas. Não permita a entrada de objectos estranhos no interior do carregador.

Sistema de protecção electrónica

As baterias de iões de lítio XR foram concebidas com um Sistema de protecção electrónica que protege a bateria contra sobrecarga, sobreaquecimento ou descarga profunda.

A ferramenta desliga-se automaticamente se o Sistema de protecção electrónica for activado. Se isto ocorrer, coloque a bateria de iões de lítio no carregador até ficar totalmente carregada.

Montagem na parede

Estes carregadores foram concebidos para montagem na parede ou para serem colocados numa mesa ou numa superfície de trabalho. Se forem montados numa parede, coloque o carregador perto de uma tomada eléctrica e afastado de cantos ou outras obstruções que possam impedir a circulação de ar. Utilize a parte de trás do carregador como base para a fixação dos parafusos de montagem na parede. Monte o carregador com firmeza com parafusos de placa de gesso (adquiridos em separado) a uma distância de pelo menos 25,4 mm com uma cabeça do parafuso com 7–9 mm de diâmetro, aparafusado em madeira a uma profundidade ideal de cerca de 5,5 mm do parafuso exposto. Alinhe as ranhuras na parte de trás do carregador com os parafusos expostos e insira-os por completo nas ranhuras.

Instruções de limpeza do carregador



ATENÇÃO: perigo de choque. Desligue o carregador da tomada de CA antes de proceder à limpeza. A sujidade e gordura podem ser removidas a partir do exterior do carregador com um pano ou uma escova suave não metálica. Não utilize água ou outros produtos de limpeza. Nunca deixe entrar qualquer líquido dentro da ferramenta. Da mesma forma, nunca mergulhe qualquer peça da ferramenta num líquido.

Baterias

Instruções de segurança importantes para todas as baterias

Ao encomendar baterias sobresselentes, certifique-se de que inclui a referência do catálogo e a voltagem.

A bateria não irá estar totalmente carregada quando a retirar da embalagem pela primeira vez. Antes de utilizar a bateria e o carregador, leia as instruções de segurança abaixo. Em seguida, siga os procedimentos de carregamento indicados nas instruções.

LEIA TODAS AS INSTRUÇÕES

- **Não carregue ou utilize baterias em ambientes explosivos, como, por exemplo, na presença de líquidos, gases ou poeiras inflamáveis.** A colocação ou remoção da bateria do carregador pode inflamar as poeiras ou os fumos.
- **Nunca force a entrada da bateria no carregador. Nunca modifique a bateria de modo a encaixá-la num carregador não compatível, porque pode romper, causando lesões pessoais graves.**
- *Carregue as baterias apenas em carregadores DEWALT.*
- **NÃO salpique nem coloque a bateria dentro de água ou de outros líquidos.**
- **Não armazene nem utilize a ferramenta e a bateria em locais onde a temperatura possa atingir ou exceder 40 °C (tais como barracões ao ar livre ou construções de metal durante o Verão).**
- **Não incinere a bateria, mesmo se esta estiver gravemente danificada ou completamente esgotada.** A bateria pode explodir se for exposta a uma chama. São produzidos vapores e materiais tóxicos quando as baterias de iões de lítio são queimadas.
- **Se o conteúdo da bateria entrar em contacto com a sua pele, lave imediatamente a área afectada com sabão suave e água.** Se o líquido da bateria entrar em contacto com os seus olhos, passe-os (abertos) por água durante 15 minutos ou até a irritação passar. Se for necessária assistência médica, o electrolito da bateria é composto por uma mistura de carbonatos orgânicos líquidos e sais de lítio.
- **O conteúdo das células de uma bateria aberta poderá causar irritação respiratória.** Respire ar fresco. Se os sintomas persistirem, procure assistência médica.



ATENÇÃO: risco de queimadura. O líquido da bateria poderá ser inflamável se for exposto a faíscas ou a uma chama.



ATENÇÃO: nunca tente abrir a bateria, seja qual for o motivo. Se a bateria estiver rachada ou danificada, não a insira no carregador. Não esmague, deixe cair nem danifique a bateria. Não utilize uma bateria ou um carregador que tenha sofrido um golpe brusco, uma queda, atropelamento ou danificada de algum modo (por exemplo, perfurada por um prego, atingida com um martelo ou pisada). Pode ocorrer um choque eléctrico ou electrocussão. As baterias danificadas devem ser devolvidas ao centro de assistência para reciclagem.

ATENÇÃO: perigo de incêndio. Quando armazenar ou transportar a bateria, não deixe que objectos metálicos entrem em contacto com os terminais expostos da bateria. Por exemplo, não coloque a bateria dentro de aventais, bolsos, caixas de ferramentas, caixas de kits de produtos, gavetas, etc., com pregos soltos, parafusos, chaves, etc.

CUIDADO: quando não utilizar a ferramenta, deve colocá-la de lado numa superfície estável, de modo a que ninguém tropece nem sofra uma queda. Algumas ferramentas com baterias grandes ficam na vertical dentro da bateria, mas podem ser facilmente derrubadas.

Transporte

ATENÇÃO: Perigo de incêndio. O transporte das pilhas pode dar origem a um incêndio se os terminais da pilha entrarem em contacto inadvertidamente com os materiais condutores. Quando transportar as pilhas, certifique-se de que os terminais da pilha estão protegidos e devidamente isolados de materiais que possam entrar em contacto com eles e causar um curto-circuito.

NOTA: As baterias de iões de lítio não devem ser colocadas em bagagem despachada.

As pilhas da DEWALT estão em conformidade com todas as regulamentações de expedição aplicáveis, de acordo com os padrões jurídicos e de indústria, que incluem as Recomendações da ONU sobre o transporte de mercadorias perigosas; disposições relativas a mercadorias perigosas da Associação do Transporte Aéreo Internacional (IATA), Regulamentações do código marítimo internacional para o transporte de mercadorias perigosas (IMDG) e o Acordo europeu relativo ao transporte rodoviário internacional de mercadorias perigosas (ADR). As pilhas de iões de lítio foram testadas de acordo com a secção 38,3 das Recomendações da ONU no que respeita ao Transporte de Mercadorias Perigosas: Manual de Ensaios e Critérios. Na maioria dos casos, o envio de uma bateria DEWALT não terá de ser classificado como Material perigoso de Classe 9 totalmente regulado. Em geral, apenas os envios que contenham uma bateria de iões de lítio com uma taxa energética superior a 100 watt-horas (Wh) serão enviados como Classe 9 totalmente regulada. Todas as baterias de iões de lítio têm uma classificação de watt-horas assinalada na bateria. Além disso, devido às complexidades de regulamentação, a DEWALT não recomenda o envio de baterias de iões de lítio por transporte aéreo, independentemente da classificação de watt-horas. O envio de ferramentas com baterias (conjunto) enviado por transporte aéreo será isento se a classificação de watt-horas da bateria não for superior a 100 watts-horas.

Independentemente de uma expedição ser considerada isenta ou totalmente regulamentada, é da responsabilidade do expedidor consultar as mais recentes regulamentações para a embalagem, etiquetagem/marcação e exigências de documentação.

As informações indicadas nesta secção do manual são fornecidas de boa fé e acredita-se que são precisas aquando da elaboração do documento. No entanto, não é fornecida qualquer garantia, expressa ou implícita. É da responsabilidade

do comprador garantir que as respectivas actividades estão em conformidade com as regulamentações aplicáveis.

Transportar a bateria FLEXVOLT™

A bateria DEWALT FLEXVOLT™ tem dois modos: **Utilização e transporte.**

Modo de utilização: Quando a bateria FLEXVOLT™ não está instalada ou está instalada num equipamento DEWALT de 18 V, funciona como uma bateria de 18 V. Quando a bateria FLEXVOLT™ está instalada num equipamento de 54 V ou de 108 V (duas baterias de 54 V), funciona como uma bateria de 54 V.

Modo de transporte: Quando a tampa está montada na bateria FLEXVOLT™, isso significa que a bateria está no modo de transporte. Mantenha a tampa colocada quando transportar a bateria.

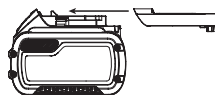

No modo Transporte, os conjuntos de células são desligados electricamente da bateria, o que dá origem a 3 baterias com uma capacidade nominal de watt-hora (Wh) mais reduzida, em comparação com 1 bateria com uma capacidade nominal de watt-hora. Esta capacidade superior de 3 baterias com uma capacidade nominal de watt-hora mais reduzida pode isentar a bateria de determinadas regras de transporte impostas às baterias de watt-hora de maior capacidade.

Por exemplo, a classificação Wh (watt-hora) de transporte pode indicar 3 x 36 Wh, o que significa 3 pilhas de 36 Wh cada.

Exemplo de marca de etiqueta de utilização e transporte



A classificação de Wh de utilização pode indicar 108 Wh (é necessário utilizar 1 pilha).

Recomendações de armazenamento

1. O melhor local de armazenamento será um local fresco e seco, afastado da luz directa do sol e de fontes de calor ou de frio. Para obter o máximo desempenho e a maior vida útil possíveis das baterias, guarde-as à temperatura ambiente quando não estiverem a ser utilizadas.
2. Para um armazenamento prolongado, é recomendável armazenar a bateria totalmente carregada num local fresco, seco e afastado do carregador para obter os melhores resultados.

NOTA: as baterias não devem ser armazenadas totalmente sem carga. É necessário recarregar a bateria antes de a utilizar.

Etiquetas no carregador e na bateria

Além dos símbolos indicados neste manual, os rótulos no carregador e na bateria podem apresentar os seguintes símbolos:



Leia o manual de instruções antes de utilizar este equipamento.





Consulte os **Dados técnicos** para ficar a saber o tempo de carregamento.



Não toque nos contactos com objectos condutores.



Não carregue baterias danificadas.



Não exponha o equipamento à água.



Mande substituir imediatamente quaisquer cabos danificados.



Carregue a bateria apenas com uma temperatura ambiente entre 4 °C e 40 °C.



Apenas para uso dentro de casa.



Desfaça-se da bateria de uma forma ambientalmente responsável.

LI-ION



Carregue as baterias de DeWALT apenas com os carregadores DeWALT concebidos para o efeito. O carregamento de baterias que não sejam as baterias específicas DeWALT com um carregador da DeWALT pode fazer com que rebentem ou dar origem a situações de perigo.



Não queime a bateria.



UTILIZAÇÃO (sem bolsa de transporte). Exemplo: a classificação de Wh indica 108 Wh (1 pilha com 108 Wh).



TRANSPORTE (com bolsa de transporte incorporada). Exemplo: a classificação de Wh indica 3 x 36 Wh (3 pilhas de 36 Wh).

Tipo de bateria

O modelo DCGG571 funciona com uma bateria de 18 volts. Podem ser utilizadas as seguintes baterias: DCB181, DCB182, DCB183, DCB183B, DCB184, DCB184B, DCB185, DCB187, DCB189, DCB546, DCB547, DCB548. Consulte os **Dados Técnicos** para obter mais informações.

Conteúdo da embalagem

A embalagem contém:

- 1 Pistola lubrificante
- 1 Carregador
- 1 Pilha de iões de lítio (modelos C1, D1, L1, M1, P1, S1, T1, X1, Y1)
- 2 Pilhas de iões de lítio (modelos C2, D2, L2, M2, P2, S2, T2, X2, Y2)
- 3 Pilhas de iões de lítio (modelos C3, D3, L3, M3, P3, S3, T3, X3, Y3)
- 1 Manual de instruções

NOTA: as baterias, carregadores e caixas de transporte não são incluídas com os modelos N. As baterias e carregadores não são incluídas com os modelos NT. Os modelos B incluem baterias Bluetooth®.

NOTA: a marca Bluetooth® e os logótipos são marcas registadas propriedade da Bluetooth®, SIG, Inc. e qualquer utilização de tais marcas pela DeWALT é fornecida sob licença. Outras marcas ou nomes comerciais são propriedade dos respectivos proprietários.

- Verifique se a ferramenta, as peças ou os acessórios foram danificados durante o transporte.
- Leve o tempo necessário para ler atentamente e compreender todas as instruções neste manual antes de utilizar o equipamento.

Símbolos na ferramenta

A ferramenta apresenta os seguintes símbolos:



Leia o manual de instruções antes de utilizar este equipamento.

Posição do Código de data (Fig. A)

O código de data **34**, o qual também inclui o ano de fabrico, está impresso na superfície do equipamento.

Exemplo:

2019 XX XX
Ano de fabrico

Descrição (Fig. A, E)



ATENÇÃO: nunca modifique a ferramenta eléctrica nem qualquer um dos seus componentes. Tal poderia resultar em danos ou ferimentos.

Fig. A

- | | |
|--|---|
| 1 Interruptor de accionamento de velocidade variável | 15 Ranhura de fixação |
| 2 Botão de desbloqueio | 16 Bateria |
| 3 Pega | 17 Patilha de libertação das baterias |
| 4 Luz indicadora com LED | 18 Pé de borracha |
| 5 Botão da luz indicadora com LED | 19 Abraçadeira da mangueira |
| 6 Tampa superior | 20 Suporte da alça para levar ao ombro |
| 7 Tubo flexível | 21 Orifícios do clipe da alça para levar ao ombro |
| 8 Resguardo com mola de segurança do tubo flexível | 22 Filtro |
| 9 Acoplador de tubos flexíveis | Fig. E |
| 10 Tubo lubrificante | 23 Válvula de alívio da pressão |
| 11 Tampa do tubo lubrificante | 24 Válvula de purga |
| 12 Pega do tubo lubrificante | 25 Válvula de retenção |
| 13 Haste do tubo lubrificante | 26 Orifício de alimentação NPT de 1/8" |
| 14 Conjunto do tubo lubrificante | 27 Ficha do orifício de alimentação NPT de 1/8" |

Utilização Adequada

Esta pistola de lubrificação foi concebida para a distribuição profissional de massa lubrificante.

NÃO utilize a ferramenta em ambientes húmidos ou na presença de gases ou líquidos inflamáveis.

Esta pistola de lubrificação é uma ferramenta eléctrica profissional. **NÃO** permita que crianças entrem em contacto com as mesmas. É necessária supervisão quando estas ferramentas forem manuseadas por utilizadores inexperientes.

- Este produto não deve ser utilizado por pessoas (incluindo crianças) que sofram de capacidades físicas, sensoriais ou mentais reduzidas, falta de experiência e/ou conhecimentos, a menos que estejam acompanhados de uma pessoa que se responsabilize pela sua segurança. As crianças nunca devem ficar sozinhas com este produto.

Indicador luminoso de funcionamento (Fig. A, C)

Existe um indicador luminoso de funcionamento **4** na tampa superior **6**. O indicador luminoso de funcionamento é activado quando o interruptor de accionamento é premido e o botão do indicador luminoso de funcionamento **5** está na posição ON (Ligado). Quando o botão do indicador luminoso de funcionamento está na posição OFF (Desligado), o indicador luminoso de funcionamento não se acende quando o accionador é premido. O indicador luminoso desliga-se automaticamente 20 segundos depois do interruptor de accionamento ser libertado. Se manter premido o interruptor de accionamento, o indicador luminoso de funcionamento permanece ligado.

NOTA: A luz de funcionamento permite iluminar a superfície de trabalho imediata e não se destina a ser utilizada como lanterna.

Interruptor de accionamento de velocidade variável (Fig. A, D)

Botão de desbloqueio e interruptor de accionamento

A pistola de lubrificação está equipada com um botão de desbloqueio **2**.

Para bloquear o interruptor de accionamento, prima o botão de desbloqueio, tal como indicado na Figura D. Bloqueie sempre o interruptor de accionamento **1** quando transportar ou armazenar a ferramenta, de modo a impedir um accionamento accidental. O botão de desbloqueio acende-se a vermelho para indicar que o interruptor se encontra na posição de desbloqueio.

Para desbloquear o interruptor de accionamento, prima o botão de desbloqueio, tal como indicado na Figura D. Prima o interruptor de accionamento para ligar o motor. Se libertar o interruptor de accionamento, o motor desliga-se.

NOTA: O interruptor de accionamento de velocidade variável permite-lhe uma maior versatilidade. Quanto mais premir o interruptor, maior será a saída de massa lubrificante.

 **ATENÇÃO:** esta ferramenta não está regulada para bloquear o interruptor na posição Ligado e nunca deve ser bloqueada para Ligado por quaisquer outros meios.

Válvula de alívio de pressão (Fig. E)

A válvula de alívio de pressão **23** está regulada de origem para uma pressão de alívio superior a 69 MPa (690 bar). A saída de

massa lubrificante da válvula de alívio de pressão indica uma obstrução no encaixe, linha ou rolamento. Qualquer uma destas situações deve ser corrigida antes de continuar.

 **ATENÇÃO:** a pistola de lubrificação pode gerar uma alta pressão. Não retire nem altere a válvula de alívio de pressão. Podem ocorrer ferimentos graves.

Alça para levar ao ombro (Fig. A)

A pistola de lubrificação é fornecida com uma alça para levar ao ombro. Fixe os cliques da alça para levar ao ombro nos orifícios dos cliques da alça para levar ao ombro **21** que se encontra no suporte da alça para levar ao ombro **20**.

MONTAGEM E AJUSTES

 **ATENÇÃO:** para reduzir o risco de ferimentos graves, desligue a ferramenta e retire a bateria antes de efectuar quaisquer ajustes ou de retirar/instalar dispositivos complementares ou acessórios. Um accionamento accidental da ferramenta pode causar ferimentos.

 **ATENÇÃO:** utilize apenas baterias e carregadores DEWALT.

Inserir e retirar a bateria da ferramenta (Fig. F)

NOTA: para obter os melhores resultados, certifique-se de que a bateria **16** está totalmente carregada antes de a utilizar.

Instalar a bateria na pega da ferramenta

1. Alinhe a bateria **16** com as calhas que se encontram dentro da pega da ferramenta (Fig. F).
2. Faça-a deslizar para dentro da pega até a bateria ficar totalmente encaixada na ferramenta e certifique-se de que não se solta.

Retirar a bateria da ferramenta

1. Prima a patilha de libertação da bateria **17** e puxe a bateria com firmeza para fora da pega da ferramenta.
2. Insira a bateria no carregador, tal como descrito na secção do carregador indicada neste manual.

Baterias para o indicador do nível de combustível (Fig. F)

Algumas baterias DEWALT incluem um indicador de nível de combustível, composto por três indicadores luminosos LED verdes que indicam o nível de carga restante na bateria.

Para activar o indicador do nível de combustível, prima e mantenha premido o botão do indicador do nível de combustível **32**. Uma combinação dos três indicadores luminosos LED verdes acende-se, indicando o nível da carga restante. Se o nível da carga na bateria for inferior ao limite utilizável, o indicador do nível de combustível não se acende e é necessário voltar a carregar a bateria.

NOTA: o indicador do nível de combustível é apenas uma indicação da carga restante na bateria. Não indica o funcionamento da ferramenta e está sujeito a variações, com

base nos componentes do produto, temperatura e aplicação do utilizador final.

Instalar um cartucho de massa lubrificante (Fig. A, E, G)

1. Puxe a pega do tubo de massa lubrificante **12** para fora o máximo possível e, em seguida, encaixe a haste do tubo lubrificante **13** na ranhura de fixação **15** deslocando a haste para o lado. Certifique-se de que a haste é colocada com firmeza na ranhura para impedir que se solte.
2. Desaperte o conjunto do tubo lubrificante **14** da pistola de lubrificação.
3. Retire a tampa de plástico do cartucho de massa lubrificante e, em seguida, insira o cartucho, com a extremidade aberta, no tubo lubrificante **10**.
4. Retire a vedação da outra extremidade do cartucho de massa lubrificante.
5. Enrosque o conjunto do tubo lubrificante **14** de novo na pistola de lubrificação e aperte-o com firmeza.
6. Retire a haste do tubo lubrificante **13** da ranhura de fixação **15** e insira-a lentamente para dentro do tubo.
7. Utilize a válvula de purga (**24**, Fig. E) para purgar qualquer ar que possa ter ficado preso no cartucho. Consulte **Purgar bolhas de ar**.

IMPORTANTE: O desempenho da pistola de lubrificação é prejudicado se houver bolhas de ar no lubrificante.

Retirar cartuchos de massa lubrificante vazios (Fig. A)

1. Puxe a pega do tubo de massa lubrificante **12** para fora o máximo possível e, em seguida, encaixe a haste do tubo lubrificante **13** na ranhura de fixação **15** deslocando a haste para o lado. Certifique-se de que a haste é colocada com firmeza na ranhura para impedir que se solte.
2. Desaperte o conjunto do tubo lubrificante **14** da pistola de lubrificação e retire-o.
3. Retire com cuidado a pega do tubo lubrificante **12** para soltar o cartucho vazio do tubo lubrificante.

Encher a pistola de lubrificação a partir de um recipiente (Fig. A, G–J)

Preparar a pistola de lubrificação para sucção e o enchimento da bomba de enchimento (Fig. A, H)

NOTA: Antes de iniciar este processo, certifique-se de que a pistola de lubrificação está vazia.

1. Desaperte o tubo lubrificante **10** do conjunto da pistola de lubrificação **14**.
2. Desaperte a tampa do tubo lubrificante **11** do tubo lubrificante **10** e puxe a haste de lubrificação **13** para fora.
3. Com o polegar e o indicador, rode o vedante de borracha **33** da parte de trás para a frente. Consulte a Figura H.

NOTA: O vedante é semelhante a uma taça e é aberto na direcção da tampa superior (**6**, Fig. A) quando está preparado para sucção e enchimento da bomba de enchimento.

4. Volte a inserir a haste do tubo lubrificante **13** no tubo lubrificante **10**.

Enchimento de sucção a partir de um recipiente (Fig. A, E, G, I)

1. Coloque a extremidade aberta do conjunto do tubo lubrificante no lubrificante.
2. Puxe com cuidado a pega do tubo lubrificante **12** para trás, para sugar o lubrificante para a pistola de lubrificação.

NOTA: Certifique-se de que insere a extremidade aberta do conjunto do tubo lubrificante o máximo possível dentro do lubrificante para impedir a entrada de bolhas de ar no tubo lubrificante.

3. Quando a haste do tubo lubrificante **13** estiver totalmente esticada, encaixe-a na ranhura de fixação **15**.
4. Retire o conjunto do tubo lubrificante do lubrificante e retire o excesso de massa lubrificante.
5. Aperte de novo o conjunto do tubo da pistola de lubrificação **14** na pistola de lubrificação.
6. Retire a haste do tubo lubrificante **13** da ranhura de fixação **15** e insira-a lentamente para dentro do tubo.
7. Utilize a válvula de purga (**24**, Fig. E) para purgar qualquer ar que possa ter ficado preso no cartucho. Consulte **Purgar bolhas de ar**.

Enchimento da bomba de enchimento a partir de um recipiente (Fig. A, E, G, I)

Esta ferramenta está equipada com um orifício de alimentação NPT de 1/8" (**26**, Fig. E) para fixação de um acoplador de enchimento de pressão na unidade.



ATENÇÃO: Nunca enrosque um acoplador de alta pressão no orifício de alimentação NPT de 1/8" da pistola de lubrificação. O excesso de pressão pode dar origem a ferimentos graves. Utilize apenas acopladores de baixa pressão.



CUIDADO: O sistema de carregamento da bomba de enchimento deve ser ligado correctamente ao orifício NPT de 1/8" da pistola de lubrificação. A bomba de enchimento pode não funcionar se os componentes não forem compatíveis.

Instalar o acoplador de baixa pressão (não fornecido com a ferramenta)

1. Enrosque o conjunto do tubo lubrificante **14** de novo na pistola de lubrificação e aperte-o com firmeza.
2. Puxe a pega do tubo de massa lubrificante **12** para fora o máximo possível e, em seguida, encaixe a haste do tubo lubrificante **13** na ranhura de fixação **15** deslocando a haste para o lado. Certifique-se de que a haste é colocada com firmeza na ranhura para impedir que se solte.
3. Retire a ficha do orifício de alimentação NPT de 1/8" **27** do orifício de enchimento.
4. Enrosque o acoplador de baixa pressão adequado no orifício de alimentação NPT de 1/8" NPT **26**.

- Retire a haste do tubo lubrificante **13** da ranhura de fixação **15** e insira-a lentamente para dentro do tubo.
- Utilize a válvula de purga **24** para purgar qualquer ar que possa ter ficado preso no cartucho. Consulte **Purgar bolhas de ar**.

Encher a ferramenta a partir da bomba de enchimento de baixa pressão (Fig. A, J)

- Puxe com cuidado a pega do tubo lubrificante para trás e rode a haste até ficar presa no respectivo local.
NOTA: Não bloqueie a haste no orifício de fixação **15**.
- Ligue o encaixe de baixa pressão na pistola de lubrificação no encaixe de baixa pressão adequado na bomba de enchimento. Estes encaixes NÃO ficam bloqueados em conjunto. Isto impede que o cartucho da pistola de lubrificação fique demasiado cheio.
- Encha até a haste ficar saliente do tubo de lubrificação cerca de 20 cm. Não encha demasiado. Se a haste não se deslocar durante o processo de enchimento, pare o processo. Isto indica que a haste não está ligada ao êmbolo e, por conseguinte, deve repetir o primeiro passo antes de continuar.
- Rode a haste para libertá-la e depois empurre com cuidado a haste na direcção do tubo lubrificante.
- Utilize a válvula de purga **24** para purgar qualquer ar que possa ter ficado preso no cartucho. Consulte **Purgar bolhas de ar**.

Purgar bolhas de ar (Fig. A, E)

IMPORTANTE: A presença de bolhas de ar na massa lubrificante para causar perda de desempenho na pistola de lubrificação. Retire as bolhas de ar depois de cada enchimento ou se não conseguir extrair massa lubrificante da pistola de lubrificação:

- Desaperte a válvula de purga **24** sem retirá-la até sair todo o ar.
- Aperte a válvula de purga **24**.
- Desaperte o tubo flexível **7** e depois prima o interruptor de accionamento variável **1** durante 10–20 segundos.
- Se não sair massa lubrificante através do tubo, repita o passo 1.

NOTA: Esta ferramenta foi testada na fábrica, podendo existir uma pequena quantidade de massa lubrificante no tubo de lubrificação e no conjunto do tubo. É recomendável purgar a ferramenta com um lubrificante da marca que será aplicado antes da primeira utilização.

FUNCIONAMENTO

Instruções de utilização



ATENÇÃO: cumpra sempre as instruções de segurança e os regulamentos aplicáveis.



ATENÇÃO: para reduzir o risco de ferimentos graves, desligue a ferramenta e retire a bateria antes de efectuar quaisquer ajustes ou de retirar/instalar dispositivos complementares ou acessórios. Um accionamento acidental da ferramenta pode causar ferimentos.

Posição correcta das mãos (Fig. A, K)



ATENÇÃO: para reduzir o risco de ferimentos graves, utilize **SEMPRE** a ferramenta com as suas mãos na posição correcta (exemplificada na Figura).



ATENÇÃO: para reduzir o risco de ferimentos graves, segure **SEMPRE** a ferramenta com segurança, antecipando uma reacção súbita por parte da mesma.

A posição correcta das mãos requer a colocação de uma mão no resguardo da mola de segurança do tubo **8** e a outra na pega **3**, conforme indicado.

Utilização da pistola de lubrificação (Fig. A)



AVISO: para reduzir o risco de ferimentos graves, mantenha sempre a pega bem premida quando utilizar a pistola de lubrificação ou fixar o tubo nos encaixes.

Para utilizar a pistola de lubrificação, segure a pistola de lubrificação pela pega **3** ou coloque-a em cima de uma superfície estável na vertical com os pés de borracha **18** mantendo a pega bem presa. Segurando o tubo pelo resguardo da mola de segurança flexível **8**, ligue o acoplador de lubrificação do tubo flexível **9** ou outro acoplador de lubrificação adequado no orifício de lubrificação que pretende encher. Prima com cuidado o interruptor de accionamento de velocidade variável para iniciar o processo de enchimento. Quando sair a quantidade correcta de massa lubrificante, liberte o interruptor e retire o acoplador do orifício de lubrificação. Se o acoplador não se soltar, pode haver pressão residual no tubo. Deslocar o acoplador de um lado para o outro pode libertar a pressão residual para que possa retirá-lo do acoplador. Se houver uma fuga excessiva no acoplador ou este não fixar no orifício de lubrificação, deve substituí-lo.

MANUTENÇÃO

A sua ferramenta eléctrica da DEWALT foi concebida para funcionar durante um longo período de tempo com uma manutenção mínima. Uma utilização continuamente satisfatória depende de uma manutenção apropriada da ferramenta e de uma limpeza regular.



ATENÇÃO: para reduzir o risco de ferimentos graves, desligue a ferramenta e retire a bateria antes de efectuar quaisquer ajustes ou de retirar/instalar dispositivos complementares ou acessórios.

Um accionamento acidental da ferramenta pode causar ferimentos.

O carregador e a bateria não são passíveis de reparação.



Lubrificação

A sua ferramenta eléctrica não necessita de lubrificação adicional.



Limpeza



ATENÇÃO: retire os detritos e as partículas da caixa da unidade com ar comprimido seco sempre que houver uma acumulação de detritos dentro das aberturas de ventilação e à volta das mesmas. Use uma protecção ocular e uma máscara contra o pó aprovadas ao efectuar este procedimento.



ATENÇÃO: nunca utilize dissolventes ou outros químicos abrasivos para limpar as peças não metálicas da ferramenta. Estes químicos poderão enfraquecer os materiais utilizados nestas peças. Utilize um pano humedecido apenas com água e sabão suave. Nunca deixe entrar qualquer líquido para dentro da ferramenta. Da mesma forma, nunca mergulhe qualquer peça da ferramenta num líquido.

Limpar os contaminantes da pistola de lubrificação

Limpar a contaminação da válvula de retenção (Fig. L)

Se não sair massa lubrificante da pistola, deve limpar a válvula de retenção **25**.

1. Retire a ficha da válvula de retenção **28**, depois o disco **31**, a mola **30** e a esfera da válvula de retenção **29**.
2. Limpe a esfera **29** e a área da válvula de retenção na estrutura principal.
3. Volte a colocar a esfera **29**, a mola **30** e o disco **31**.
4. Depois de limpar toda a massa lubrificante da área, instale novamente a ficha da válvula de retenção **28**.

Limpar a contaminação do filtro (Fig. A, G, M)

Se a pistola de lubrificação não distribuir massa lubrificante, limpe o filtro **22**.

NOTA: Se ainda houver massa lubrificante no tubo, abra a válvula de purga antes de puxar a pega do tubo.

1. Puxe a pega do tubo de massa lubrificante **12** para fora o máximo possível e, em seguida, encaixe a haste do tubo lubrificante **13** na ranhura de fixação **15** deslocando a haste para o lado. Certifique-se de que a haste é colocada com firmeza na ranhura para impedir que se solte.
2. Desaperte o conjunto do tubo lubrificante **14** da pistola de lubrificação e retire-o.
3. Utilize uma fecha de fendas de pontas achatadas pequena ou um palito e retire o filtro com cuidado.
4. Limpe o filtro com um pano macio. Após a limpeza, se o filtro tiver resíduos, pode utilizar uma escova macia ou uma compressa.
5. Quando estiver limpo, volte a inserir o filtro na ranhura redonda, certifique-se de que está devidamente fixado e volte a montar o conjunto do tubo lubrificante na pistola de lubrificação.

Acessórios opcionais



ATENÇÃO: uma vez que apenas foram testados com este produto os acessórios disponibilizados pela DEWALT, a utilização de outros acessórios com esta ferramenta poderá ser perigosa. Para reduzir o risco de ferimentos, apenas deverão ser utilizados acessórios recomendados pela DEWALT com este produto.

Consulte o seu revendedor para obter mais informações sobre os acessórios apropriados.

Proteger o meio ambiente



Recolha separada. Os produtos e baterias indicados com este símbolo não devem ser eliminados em conjunto com resíduos domésticos comuns.

Os produtos e as baterias contêm materiais que podem ser recuperados ou reciclados, o que reduz a procura de matérias-primas. Recicle o equipamento eléctrico de acordo com as disposições locais. Estão disponíveis mais informações em www.2helpU.com.

Bateria recarregável

Esta bateria de longa duração tem de ser recarregada quando deixar de produzir energia suficiente nas tarefas que anteriormente eram realizadas com facilidade. No fim da sua vida útil, elimine-a com o devido respeito pelo meio ambiente:

- Descarregue completamente a bateria e em seguida retire-a da ferramenta.
- As baterias de íões de lítio são recicláveis. Entregue-as ao seu fornecedor ou coloque-as num ecoponto. As baterias recolhidas serão recicladas ou eliminadas correctamente.

Resolução de problemas

| Problema | Causa possível | Solução possível |
|---|---|---|
| Não é possível puxar a haste para trás | Acumulação de vácuo | Desaperte a válvula de purga para libertar o vácuo. |
| Não é possível empurrar a haste para a frente | Acumulação de pressão | Desaperte a válvula de purga para libertar a pressão. |
| | A haste ainda está ligada ao êmbolo | Rode a pega do tubo lubrificante 90 graus para desencaixá-la. |
| Não é libertada massa lubrificante quando o interruptor é premido | O tubo lubrificante está vazio | Adicione massa lubrificante. |
| | Bolhas e ar no tubo lubrificante | Consulte Purgar bolhas de ar. |
| | A válvula de retenção está obstruída | Consulte Limpar a contaminação da válvula de retenção. |
| | O filtro está obstruído | Consulte Limpar a contaminação do filtro. |
| Existe massa lubrificante na válvula de alívio | O encaixe Zerk está bloqueado | Desligue o acoplador do encaixe, limpe o encaixe Zerk e o canal de lubrificação. |
| O motor não funciona quando prime o gatilho | Bateria | Certifique-se de que a bateria está totalmente carregada. |
| Há uma fuga de massa lubrificante na parte de trás do tubo lubrificante | O vedante de borracha foi colocado na direcção incorrecta | Consulte Preparar a pistola de lubrificação para sucção e enchimento da bomba de enchimento. |

LANGATON VOITELUPISTOOLI

DCGG571

Onnittelut!

Olet valinnut DEWALT-työkalun. Monien vuosien kokemus, huolellinen tuotekehitys ja innovaatiot tekevät DEWALT-työkaluista luotettavia kumppaneita ammattilaisille.

Tekniset tiedoissa

| | | DCGG571 |
|--|------------------|---------------------|
| Jännite | V _{bc} | 18 |
| Tyyppi | | 1 |
| Akkutyyppi | | Li-Ion |
| Ottopaine | MPa | 69 (690 bar) |
| Virtausnopeus | ml minuutissa | 147,87 |
| Voiteluainetyyppi | | Korkeintaan NLGI #2 |
| Voiteluaineen tilavuus | | |
| Tukuittain | g | 453 |
| Patruuna | g | 400 |
| Letkun pituus | cm | 107 |
| Paino (ilman akkua) | kg | 3,63 |
| Ääni- ja/tai värinäarvot (triakiaalinen vektorisumma) seuraavan mukaisesti EN60745 mukaisesti: | | |
| L _{PA} (äänenpainetaso) | dB(A) | 76 |
| L _{WA} (äänitehotaso) | dB(A) | 3 |
| K (määritetyn äänitason epävarmuus) | dB(A) | 87 |
| Tärinäpäästöarvo a _h = | | |
| | m/s ² | < 2,5 |
| Vaihtelu K = | | |
| | m/s ² | 1,5 |

Tässä käyttöohjeessa ilmoitetut tärinä- ja/tai äänitasot on mitattu standardin EN60745 mukaisesti. Niitä voidaan käyttää verrattaessa työkaluja keskenään. Sitä voidaan käyttää arvioitaessa altistumista.

VAROITUS: Ilmoitetut tärinä- ja/tai äänitasot esiintyvät käytettäessä työkalua sen varsinaiseen käyttötarkoitukseen. Tärinä- ja/tai äänitasot voivat vaihdella, jos työkalua käytetään johonkin muuhun tarkoitukseen, siihen on kiinnitetty muita lisävarusteita tai sitä on hoidettu huonosti. Tämä voi vaikuttaa merkittävästi altistumiseen imuria käytettäessä.

Tärinälle ja/tai äänelle altistumisen tason arvioinnissa tulee myös ottaa huomioon ne ajat, jolloin työkalusta katkaistaan virta tai se toimii tyhjäkäynnillä. Tämä voi vähentää merkittävästi altistumistasoa työkalua käytettäessä.

Työkalun käyttäjän altistumista tärinälle ja/tai äänelle voidaan vähentää merkittävästi pitämällä työkalua sen varusteet kunnossa, pitämällä kädet lämpiminä (tärinää varten) ja kiinnittämällä huomiota työn jaksottamiseen.

EU-yhdenmukaisuusilmoitus

Konedirektiivi



Langaton Voitelupistooli

DCGG571

DEWALT vakuuttaa, että nämä tuotteet täyttävät seuraavat määräykset:

2006/42/EU, EN60745:-1:2009+A11:2010.

Nämä tuotteet täyttävät direktiivin 2014/30/EY ja 2011/65/EY vaatimukset. Saat lisätietoja ottamalla yhteyden DEWALTiin. Osoitteet näkyvät käyttöohjeen takasivulla.

Allekirjoittaja vastaa **Teknisistä tiedoista** ja antaa tämän vakuutuksen DEWALTin puolesta.

Markus Rompel

Tekniikan varajohtaja, PTE Europe
DEWALT, Richard-Klinger-Strasse 11,
D-65510, Idstein, Germany
15.08.2016



VAROITUS: Loukkaantumisen riskin vähentämiseksi lue tämä käyttöohje.

Määritelmät: Turvallisuusohjeet

Alla näkyvät selitykset liittyvät turvallisuuteen. Lue käyttöohje ja kiinnitä huomiota näihin symboleihin.



VAARA: Ilmaisee, että on olemassa **hengen- tai vakavan henkilövahingon vaara**.



VAROITUS: Ilmoittaa, että on olemassa **hengen- tai vakavan vaaran mahdollisuus**.



HUOMIO: Tarkoittaa mahdollista vaaratilannetta. Ellei tilannetta korjata, saattaa aiheutua **lievä tai keskinkertainen loukkaantuminen**.

HUOMAUTUS: Viittaa menettelyyn, joka ei **välttämättä aiheuta henkilövahinkoa mutta voi aiheuttaa omaisuusvahingon**.



Sähköiskun vaara.



Tulipalon vaara.

| Akkua | | | | Laturit/Latausajat (minuutteina) | | | | | | | |
|----------|-----------------|----------|------------|----------------------------------|--------|--------|--------|--------|---------|--------|--------|
| Kat. # | V _{DC} | Ah | Paino (kg) | DCB104 | DCB107 | DCB112 | DCB113 | DCB115 | DCB118 | DCB132 | DCB119 |
| DCB546 | 18/54 | 6,0/2,0 | 1,05 | 60 | 270 | 170 | 140 | 90 | 60 | 90 | X |
| DCB547 | 18/54 | 9,0/3,0 | 1,46 | 75* | 420 | 270 | 220 | 135* | 75* | 135* | X |
| DCB548 | 18/54 | 12,0/4,0 | 1,44 | 120 | 540 | 350 | 300 | 180 | 120 | 180 | X |
| DCB181 | 18 | 1,5 | 0,35 | 22 | 70 | 45 | 35 | 22 | 22 | 22 | 45 |
| DCB182 | 18 | 4,0 | 0,61 | 60/40** | 185 | 120 | 100 | 60 | 60/40** | 60 | 120 |
| DCB183/B | 18 | 2,0 | 0,40 | 30 | 90 | 60 | 50 | 30 | 30 | 30 | 60 |
| DCB184/B | 18 | 5,0 | 0,62 | 75/50** | 240 | 150 | 120 | 75 | 75/50** | 75 | 150 |
| DCB185 | 18 | 1,3 | 0,35 | 22 | 60 | 40 | 30 | 22 | 22 | 22 | X |
| DCB187 | 18 | 3,0 | 0,54 | 45 | 140 | 90 | 70 | 45 | 45 | 45 | 90 |
| DCB189 | 18 | 4,0 | 0,54 | 60 | 185 | 120 | 100 | 60 | 60 | 60 | 120 |

*Päivämääräkoodi 201811475B tai myöhempi

**Päivämääräkoodi 201536 tai myöhempi

Sähkötyökalan yleiset turvallisuusvaroitukset



VAROITUS: Lue kaikki tämän sähkötyökalan mukana toimitetut varoitukset, käyttöohjeet ja tekniset tiedot. Jos kaikkia ohjeita ei noudateta, on olemassa sähköiskun, tulipalon ja/tai vakavan henkilövahingon vaara.

SÄILYÄ KAIKKI VAROITUKSET JA OHJEET MYÖHEMPÄÄ KÄYTTÖÄ VARTEN

Näissä varoituksissa käytettävä sähkötyökalu-ilmaus viittaa verkkovirtaan yhdistettävään tai akkukäyttöiseen työkaluun.

1) Työskentelyalueen Turvallisuus

- Pidä työskentelyalue siistinä ja kirkkaasti valaistuna.** Onnettomuuksia sattuu herkemmin epäsiistissä tai huonosti valaistussa ympäristössä.
- Älä käytä sähkötyökaluja, jos on olemassa räjähdysvaara esimerkiksi syttyvien nesteiden, kaasujen tai pölyn vuoksi.** Sähkötyökalujen aiheuttamat kipinät voivat sytyttää pölyn tai kaasut.
- Pidä lapset ja sivulliset kaukana käyttäessäsi sähkötyökaluja.** Keskittymiskyvyn herpaantuminen voi aiheuttaa hallinnan menettämisen.

2) Sähköturvallisuus

- Pistokkeen ja pistorasian on vastattava toisiaan. Älä koskaan tee pistokkeeseen mitään muutoksia. Älä yhdistä maadoitettua sähkötyökaluja jatkojohtoon.** Sähköiskun vaara vähenee, jos pistokkeisiin ei tehdä muutoksia ja ne yhdistetään vain niille tarkoitettuihin pistorasioihin.
- Älä kosketa maadoituksessa käytettäviin pintoihin, kuten putkiin, lämpöpattereihin ja jäähdytyslaitteisiin.** Voit saada sähköiskun, jos kehosi on maadoitettu.
- Älä altista sähkötyökaluja sateelle tai kosteudelle.** Sähkötyökaluun menevä vesi lisää sähköiskun vaaraa.

- Älä vaurioita sähköjohtoa. Älä kannata työkaluja sähköjohdosta tai vedä pistoketta pistorasiasta sähköjohdon avulla. Pidä sähköjohto kaukana kuumuudesta, öljystä, terävistä reunoista tai liikkuvista osista.** Vaurioituneet tai sokeutuneet johdot lisäävät sähköiskun vaaraa.
- Jos käytät sähkötyökaluja ulkona, käytä vain ulkokäyttöön tarkoitettua jatkojohtoa.** Ulkokäyttöön tarkoitettujen sähköjohdon käyttäminen vähentää sähköiskun vaaraa.
- Jos sähkötyökaluja on käytettävä kosteassa paikassa, käytä vikavirtasuojaa.** Tämä vähentää sähköiskun vaaraa.

3) Henkilösuojaus

- Käyttäessäsi sähkötyökaluja pysy valppaana, keskity työhön ja käytä tervettä järkeä. Älä käytä tätä työkalua ollessasi väsynyt tai alkoholin, huumeiden tai lääkkeiden vaikutuksen alaisena.** Keskittymisen herpaantuminen hetkeksikin sähkötyökaluja käytettäessä voi aiheuttaa vakavan henkilövahingon.
- Käytä henkilösuojausvarusteita. Käytä aina suojalaseja.** Hengityssuojaimen, liukumattomien turvajalkineiden, kypärän ja kuulosuojaimen käyttäminen vähentää henkilövahinkojen vaaraa.
- Estä tahaton käynnistäminen. Varmista, että virtakytkin on OFF-asennossa, ennen kuin kytket sähkötyökalan pistorasiaan, yhdistät siihen akun, nostat työkalun käteesi tai kannat sitä.** Sähkötyökalan kantaminen sormi virtakytkimellä lisää onnettomuusvaaraa.
- Poista kaikki säätöavaimet tai vääntimet ennen sähkötyökalan käynnistämistä.** Sähkötyökalan pyöriivään osaan jäänyt säätöavain tai väännin voi aiheuttaa henkilövahingon.
- Älä kurkottele. Seiso aina vakaasti tasapainossa.** Näin voit hallita sähkötyökaluja paremmin odottamattomissa tilanteissa.

- f) **Pukeudu oikein. Älä käytä löysiä vaatteita tai koruja. Pidä hiukset ja vaatteet poissa liikkuvista osista.** Löysät vaatteet, korut tai pitkät hiukset voivat tarttua liikkuviin osiin.
- g) **Jos käytettävissä on laitteita pölyn ottamiseksi talteen, käytä niitä.** Pölyn ottaminen talteen voi vähentää pölyn aiheuttamia vaaroja.
- h) **Vaikka käyttäisit usein erilaisia työkaluja, vältä liiallista itsevarmuutta ja huomioi aina työkalun turvallisuusohjeet.** Epähuomiossa suoritettujen toimenpiteiden voi johtaa vakaviin henkilövahinkoihin sekunnin murto-osassa.

4) Sähkötyökaluista Huolehtiminen

- a) **Älä kohdista sähkötyökaluun liikaa voimaa. Valitse käyttötarkoituksen kannalta oikea sähkötyökalu.** Sähkötyökalu toimii paremmin ja turvallisemmin, kun sitä käytetään sille suunniteltuun käyttötarkoitukseen.
- b) **Älä käytä työkalua, jos virtakytkin ei toimi.** Jos sähkötyökalua ei voi hallita kytkimen avulla, se on vaarallinen ja se on korjattava.
- c) **Irrota sähkötyökalun pistoke pistorasiasta ja/ tai irrota sen akku (jos irrotettavissa) ennen säätämistä, varusteiden vaihtamista tai sähkötyökalun asettamista säilytykseen.** Näin voit vähentää vahingossa käynnistymisen aiheuttaman henkilövahingon vaaraa.
- d) **Varastoi sähkötyökaluja lasten ulottumattomissa. Älä anna sähkötyökaluihin tottumattomien tai näihin ohjeisiin perehtymättömien henkilöiden käyttää sähkötyökaluja.** Sähkötyökalut ovat vaarallisia kouluttamattomien käyttäjien käsissä.
- e) **Sähkötyökalujen ja lisävarusteiden ylläpidosta on huolehdittava. Tarkista liikkuvat osat, niiden kiinnitys, osien eheys ja muut toimintaan vaikuttavat tekijät. Jos havaitset vaurioita, korjauta sähkötyökalu ennen niiden käyttämistä.** Huonosti kunnossapidetyt sähkötyökalut aiheuttavat onnettomuuksia.
- f) **Pidä leikkaavat pinnat terävinä ja puhtaina.** Kunnossa pidettyjen leikkaavia teräviä reunoja sisältävien työkalut todennäköisyys jumiutua vähenee, ja niitä on helpompi hallita.
- g) **Käytä sähkötyökalua ja sen tarvikkeita, kuten poranteriä, näiden ohjeiden mukaisesti. Ota työskentelyolosuhteet ja tehtävä työ huomioon.** Jos sähkötyökalua käytetään näiden ohjeiden vastaisesti, voi syntyä vaaratilanne.
- h) **Pidä kahvat ja tartuntapinnat kuivina, puhtaina sekä öljyttöminä ja rasvattomina.** Liukkaat kahvat ja pinnat heikentävät työkalun hallinnan ja ohjauksen turvallisuutta odottamattomissa tilanteissa.

5) Akkukäyttöisten Työkalujen Käyttäminen ja Niistä Huolehtiminen

- a) **Käytä ainoastaan valmistajan suosittelemaa latauslaitetta.** Tietyn tyyppiselle akulle soveltuva

latauslaite voi aiheuttaa tulipalon vaaran käytettynä yhdessä toisen akun kanssa.

- b) **Käytä sähkötyökalussa vain siihen tarkoitettuja akkuja.** Muiden akkujen käyttäminen voi aiheuttaa tulipalon tai onnettomuuden vaaran.
- c) **Kun akku ei ole käytössä, pidä se poissa muiden metalliesineiden läheltä, kuten paperiliittimien, kolkoiden, avainten, naujojen, ruuvien tai muiden pienten esineiden läheltä. Ne voivat oikosulkea akun navat.** Akun napojen oikosulkeminen voi aiheuttaa palovamman tai tulipalon.
- d) **Oikosulku voi aiheuttaa nesteen vuotamisen akusta. Vältä koskemasta tähän nesteeseen. Jos nestettä pääsee vahingossa iholle, huuhtele vedellä. Jos tätä nestettä pääsee silmään, ota yhteys lääkäriin.** Akkuneste voi ärsyttää tai aiheuttaa palovamman.
- e) **Vaurioitunutta tai muokattua akkua tai työkalua ei saa käyttää.** Vaurioituneissa tai muokatuissa akuissa voi esiintyä odottamattomia häiriöitä, jotka voivat aiheuttaa tulipaloja, räjähdysvaaroja tai henkilövahinkoja.
- f) **Akku ja työkalu tulee suojata tulelta sekä liian korkealta lämpötilalta.** Mikäli akku altistuu tullelle tai yli 130 °C lämpötilalle, seurauksena voi olla räjähdys.
- g) **Noudata kaikkia latausohjeita, akkua tai työkalua ei saa ladata ohjeissa annettujen lämpötilavälien ulkopuolella.** Virheellisen latauksen tai annettujen lämpötilavälien ulkopuolella lataamisen seurauksena akku voi vaurioitua ja tulipalovaara kasvaa.

6) Huolto

- a) **Korjauta työkalu valtuutetulla asentajalla. Varaosina on käytettävä vain alkuperäisiä vastaavia osia.** Tämä varmistaa sähkötyökalun turvallisuuden.
- b) **Vaurioituneita akkuja ei saa koskaan huoltaa.** Ainoastaan valmistaja tai valtuutetut huoltoliikkeet saavat huoltaa akkuja.

Lisäturväsääntöjä voitelupistooleille

- **Työkalun tai letkukokoonpanon osat voivat rikkoutua tai puhjeta suuren paineen seurauksena. Vaarana on vakava henkilövahinko.** Tarkista työkalu ja letkukokoonpano aina ennen käyttöä vaurioiden tai kulumien varalta. Älä koskaan käytä työkalua, jos jokin sen osista on vaurioitunut tai kulunut.
- **Käytä ainoastaan DEWALTin hyväksymiä joustavia letkuja.** Pidä letkua ainoastaan sen jousisuojusta henkilövahinkojen välttämiseksi.
- **Jos letkussa on vääntymiä tai vaurioita, se voi puhjeta ja aiheuttaa vakavan henkilövahingon.** Vaihda letku heti, kun havaitset kulumia, vääntymiä tai vaurioita.
- **Käytä ainoastaan tässä ohjekirjassa suositeltua voiteluainetta (ks. kohta Tekniset tiedot).**
- **Älä käytä voitelupistoolia liikkuvien osien, mekaniemien tai käynnissä olevien laitteistojen lähellä tai niiden päällä vakavien henkilövahinkojen välttämiseksi.**

- **Ilmanvaihtoaukkoja ei saa peittää.** Löysät vaatteet, korut tai pitkät hiukset voivat tarttua liikkuviin osiin.



VAROITUS: Ruiskumisvaara tai vakavan henkilövahingon vaara. Osien puhkeamisen seurauksena voiteluainetta voi roiskua iholle tai silmiin, jolloin seurauksena voi olla henkilövahinko tai tulehtuminen. **Älä hoida haavan tapaan. Ota välittömästi yhteyttä lääkäriin.**



VAROITUS: Voiteluaineen suuri syöttöpaine. Älä kohdista voiteluaineen syöttöpäätä itseesi tai muihin päin.



VAROITUS: Voitelupistooliin voi muodostua suuri paine—jopa 69 MPa (690 bar). Käytä aina suojakäsineitä käytön aikana. Pidä kädet pois suojaamattomasta letkun kumiosasta.



VAROITUS: Rasva ja voiteluaineet voivat syttyä. Älä altista avotulelle tai lämpölähteelle. Noudata kaikkia rasvan ja voiteluaineen valmistajan varoituksia ja ohjeita.

Vaarat

Turvamääräysten noudattamisesta ja turvalaitteiden käyttämisestä huolimatta tiettyjä vaaroja ei voida välttää. Näitä ovat seuraavat:

- Lentävien kappaleiden aiheuttamat henkilövahingot.
- Käytön aikana kuumenevien varusteiden aiheuttamat palovammat.
- Pitkäaikaisen käyttämisen aiheuttamat henkilövahingot.

SÄILYÄ NÄMÄ OHJEET

Latauslaitteet

DEWALT-laturit eivät vaadi säätöä ja niiden käyttö on suunniteltu mahdollisimman helpoksi.

Sähköturvallisuus

Sähkömoottori toimii vain yhdellä jännitteellä. Tarkista aina, että akun jännite vastaa laitteen tyyppikilpeen merkittyä jännitettä. Tarkista myös, että latauslaitteen jännite vastaa sähköverkon jännitettä.



Tämä DEWALT-latauslaite on kaksoiseristetty EN60335 –säästösten mukaisesti, joten maadoitusjohtoa ei tarvita.

Jos virtajohto vaurioituu, se on korvattava uudella johdolla, jonka voi hankkia DEWALTin huolto-organisaation kautta.

Jatkojohdon käyttäminen

Jatkojohtoa saa käyttää vain, jos se on ehdottoman välttämätöntä. Käytä latauslaitteen vaatimukset täyttävää hyväksyttyä jatkojohtoa. Lisätietoja on **Teknisissä tiedoissa**. Johdinten pienin koko on 1 mm² ja suurin pituus 30 m. Jos käytät johtokelaa, kelaa johto aina kokonaan auki.

Tärkeitä turvallisuusohjeita latauslaitetta käytettäessä

SÄILYÄ NÄMÄ OHJEET: Tämä ohjekirja sisältää tärkeitä turvallisuus- ja käyttöohjeita yhteensopiviin akkulatureihin (katso **Tekniset tiedot**).

- Lue kaikki laturin, akkuyksikön ja akkuyksikköä käyttävän tuotteen ohjeet ja varoitusmerkinnät ennen laturin käyttöä.



VAROITUS: Sähköiskun vaara. Älä päästä nestettä laturin sisään. Se voi aiheuttaa sähköiskun.



VAROITUS: Suosittelemme vikavirtasuojalaitteen käyttöä, jonka vikavirtasuojan laukaisuvirta on enintään 30mA.



HUOMIO: Palovamman vaara. Loukkaantumisen riskin vähentämiseksi lataa vain ladattavia DEWALT-akkuja. Muun tyyppiset akut voivat haljeta ja aiheuttaa henkilövahingon ja vaurioita.



HUOMIO: Lapsia tulee valvoa ja varmistaa, että he eivät leiki laitteella.

HUOMAUTUS: Joissakin olosuhteissa vieras materiaali voi aiheuttaa oikosulkuja laturin sisällä oleviin suojaamattomiin latauskontakteihin laturin ollessa kytkettyä sähköverkkoon. Vieraat johtavat aineet, kuten teräsvilla, alumiinifolio tai metallihiukkaskertymät, niihin kuitenkin rajoittumatta, on pidettävä poissa laturin aukoista. Irrota laturi aina tehonsyötöstä, kun laturissa ei ole akkuja. Irrota laturi tehonsyötöstä ennen kuin yrität puhdistaa sitä.

- **ÄLÄ YRITÄ ladata akkuyksikköä millään muulla laturilla kuin tässä käyttöohjeessa mainituilla.** Laturi ja akkuyksikkö on suunniteltu erityisesti toimimaan yhdessä.
- **Näitä latureita ei ole tarkoitettu käytettäväksi mihinkään muuhun tarkoitukseen kuin ladattavien DEWALT-akkujen lataamiseen.** Muu voi aiheuttaa tulipalon tai jopa kuolettavan sähköiskun riskin.
- **Älä jätä laturia sateeseen tai lumeen.**
- **Vedä pistokkeesta äläkä johdosta, kun irrotat laturia verkkovirrasta.** Tämä vähentää pistokkeen ja sähköjohdon vahingoittumisen riskiä.
- **Varmista, että johto sijaitsee niin, että sen päälle ei astuta, siihen ei kompastu tai että siihen ei muuten kohdistu vaurioita tai rasitusta.**
- **Älä käytä jatkojohtoa ellei se ole ehdottoman välttämätöntä.** Jatkojohdon virheellinen käyttö voi aiheuttaa tulipalon tai jopa kuolettavan sähköiskun riskin.
- **Älä laita mitään esineitä laturin päälle tai laita laturia pehmeälle pinnalle, joka saattaa tukkia ilmanvaihtoaukot ja aiheuttaa liiallisen sisäisen lämmön.** Sijoita laturi pois lämpölähteiden läheltä. Laturi tuulettuu kotolon päällä ja pohjassa olevien aukkojen kautta.
- **Älä käytä laturia, jos johto tai pistoke on vahingoittunut – vaihdatta ne välittömästi.**
- **Älä käytä laturia, jos siihen on kohdistunut terävä isku, se on pudotettu tai muuten vahingoittunut millään tavalla.** Vie se valtuutettuun huoltoon.
- **Älä pura laturia. Vie se valtuutettuun huoltoon, jossa se huolletaan tai korjataan.** Virheellinen kokoaminen voi aiheuttaa tulipalon tai jopa kuolettavan sähköiskun riskin.
- Jos virtajohto on vahingoittunut, valmistajan, huollon tai vastaavan pätevä henkilön täytyy vaihtaa se välittömästi.
- **Irrota laturi pistorasiasta ennen kuin yrität puhdistaa sitä. Tämä vähentää sähköiskun vaaraa.** Akkuyksikön poistaminen ei vähennä riskiä.
- **ÄLÄ KOSKAAN** yritä yhdistää kahta laturia yhteen.

- **Laturi on suunniteltu toimimaan tavallisella 230 V:n kotitalouden sähkövirralla. Älä yritä käyttää mitään muuta kuin määritettyä jännitettä. Tämä ei koske autolaturia.**





Akun lataaminen (Kuva [Fig.] B)

1. Yhdistä laturi sopivaan pistorasiaan ennen kuin laitat akun paikoilleen.
2. Aseta akku **16** laturiin ja varmista, että akku on hyvin paikoillaan laturissa. Punainen (latauksen) merkkivalo vilkkuu toistuvasti ilmoittaen, että latausprosessi on alkanut.
3. Kun lataus on valmis, punainen valo jää palamaan jatkuvasti. Akku on täysin ladattu ja sitä voidaan käyttää heti tai sen voi jättää laturiin. Poista akku laturista painamalla akun vapautuspainiketta **17**.

HUOMAA: Jotta varmistat litiumioniakkujen parhaimman mahdollisen suorituskyvyn ja pitkän käyttöiän, akku tulee ladata täyteen ennen ensimmäistä käyttöä.

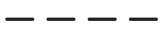
Laturin toiminta

Katso akun lataustaso alla olevista merkkivaloista.

| Laturin merkkivalot | |
|---|--|
|  | lataus käynnissä  |
|  | ladattu täyteen  |
|  | kuuma-/kylmäviive*  |

*Punainen merkkivalo vilkkuu edelleen ja keltainen merkkivalo palaa kyseisen toiminnon aikana. Kun akku on saavuttanut oikean lämpötilan, keltainen merkkivalo sammuu ja laturi jatkaa latausta.

Yhteensopiva(t) laturi(t) ei(eivät) lataa viallista akkua. Jos laturin merkkivalo ei syty, akku on viallinen.

HUOMAA: Tämä voi tarkoittaa myös laturivikaa.

Jos laturi ilmoittaa ongelmasta, vie laturi ja akku testattavaksi valtuutettuun huoltopalveluun.

Akun kuuma-/kylmäviive

Kun laturi tunnistaa liian kuuman tai kylmän akun, se käynnistää automaattisesti akun kuuma-/kylmäviiveen, jolloin lataus käynnistyy vasta sitten, kun akku on saavuttanut hyväksyttävän lämpötilan. Laturi siirtyy tämän jälkeen automaattisesti akun lataustilaan. Tämä toiminto takaa akun maksimaalisen käyttöiän. Kylmä akku latautuu hitaammin kuin lämmin akku. Akku latautuu hitaammin koko latausjakson ajan, sen latautumisnopeus ei palaudu nopeaksi, vaikka akku lämpenisi. DCB118-laturissa on sisäinen puhallin akun jäähdytystä varten. Puhallin kytkeytyy automaattisesti päälle, kun akun jäähdytys on tarpeen. Älä koskaan käytä laturia, jos puhallin ei toimi oikein tai jos tuuletusaukot on tukittu. Laturin sisälle ei saa asettaa vieraita esineitä.

Elektroninen suojausjärjestelmä

XR Li-Ion -laitteissa on elektroninen suojausjärjestelmä, joka suojaa akkua ylikuormitukselta, ylikuumenemiselta tai suurelta purkautumiselta.

Työkalu sammuu automaattisesti, jos sähköinen suojausjärjestelmä käynnistyy. Jos näin tapahtuu, laita litiumioniakku laturiin, kunnes se on kokonaan latautunut.

Asennus seinään

Nämä laturit on tarkoitettu asennettaviksi seinään tai käytettäväksi pystyasennossa pöydän tai työtason päällä. Jos laturi asennetaan seinään, sijoita laturi pistorasian lähetyville ja kauas kulmista tai muista esteistä, jotka voivat haitata ilmavirtausta. Käytä laturin takaosaa mallina kiinnitysruuvien kiinnittämisessä seinään. Asenna laturi hyvin kiinnitysruuveilla (hankittava erikseen), joiden pituus on vähintään 25,4 mm ruuvien kannan halkaisijan ollessa 7–9 mm. Kiinnitä ruuvit puuhun optimaaliseen syvyyteen jättäen ruuvista näkyville noin 5,5 mm. Kohdista laturin takana olevat reiät ruuveihin ja kiinnitä ne reikiin.

Laturin puhdistusohjeet



VAROITUS: Sähköiskuvaara. Irrota laturi AC-pistorasiasta ennen puhdistusta. Lika ja rasva voidaan poistaa laturin ulkopuolelta kankaalla tai pehmeällä, ei-metallisella harjalla. Älä käytä vettä tai puhdistusaineita. Älä päästä mitään nesteitä työkalun sisään. Älä upota mitään työkalun osaa nesteeseen.

Akkuyksikkö

Tärkeitä turvallisuusohjeita kaikkia akkuja käytettäessä

Kun tilaat uutta akkua, ilmoita tuotenumero ja jännite.

Kun uusi akku otetaan pakkauksesta, sitä ei ole ladattu täyteen. Lue seuraavat turvaohjeet ennen akun ja latauslaitteen käyttämistä. Noudata annettuja ohjeita.

LUE KAIKKI OHJEET

- **Älä lataa tai käytä räjähdysalttiissa ympäristössä, esimerkiksi tilassa, jossa on syttyviä nesteitä, kaasuja tai pölyä.** Akun laittaminen laturiin tai poistaminen laturista voi sytyttää pölyn tai kaasun.
- **Älä koskaan pakota akkua laturiin. Älä muokkaa akkuyksikköä millään tavalla saadaksesi sen sopimaan yhteensopimattomaan laturiin, sillä akkuyksikkö saattaa murtua ja aiheuttaa vakavan henkilökohtaisen vaurion.**
- **Lataa akkuyksiköt vain DEWALT-latureilla.**
- **ÄLÄ roiskuta vettä tai upota veteen tai muihin nesteisiin.**
- **Älä säilytä tai käytä työkalua ja akkuyksikköä paikassa, jossa lämpötila voi saavuttaa tai ylittää 40 °C (kuten kesällä ulkokatoksissa tai metallirakennuksissa).**
- **Älä hävitä akkua polttamalla, vaikka se olisi vaurioitunut pahasti tai tullut elinkaarensa päähän.** Akku voi räjähtää poltettaessa. Litium-ioniakkuja poltettaessa syntyy myrkyllisiä kaasuja ja aineita.
- **Jos akun sisältöä pääsee iholle, huuhtelee heti miedolla saippualla ja vedellä.** Jos akkunestettä pääsee silmään, huuhtelee aivonta silmää vedellä 15 minuutin ajan kunnes ärsytys lakkaa. Jos on hakeuduttava lääkärin hoitoon,

ilmoita, että akun elektrolyytti on nestemäisten orgaanisten karbonaattien ja litiumsuolojen seosta.

- **Avatun akkukennon sisältö voi ärsyttää hengitysteitä.** Hakeudu raittiiseen ilmaan. Jos oireet jatkuvat, ota yhteys lääkäriin.



VAROITUS: Palovamman vaara. Akkuneste voi syttyä altistuessaan kipinälle tai liekille.



VAROITUS: Älä koskaan yritä avata akkuysikköä mistään syystä. Jos akkuysikön kotelo on murtunut tai vahingoittunut, älä laita sitä laturiin. Älä riko, pudota tai vahingoita akkuysikköä. Älä käytä akkuysikköä tai laturia, johon on osunut terävä isku, joka on pudotettu tai vahingoittunut millään tavalla (esim. lävistetty naulalla, isketty vasaralla, astuttu päälle). Se voi aiheuttaa jopa kuolettavan sähköiskun. Vahingoittuneet akkuysiköt tulee palauttaa huoltoon kierrätystä varten.



VAROITUS: Tulipalovaara. Älä varastoi tai kannaa akkuja niin, että metalliesineet pääsevät kosketuksiin akun napoihin. Laturia ei saa esimerkiksi asettaa liinojen päälle, taskuihin, työkalukoteloihin, tuotepakkauksiin, laatikkoihin, jne., joissa on irtonaisia nauloja, ruuveja, avaimia, jne.



HUOMIO: Kun työkalua ei ole käytössä, laita se sivulleen vakaalle alustalle, jossa se ei aiheuta kompastumisen tai putoamisen vaaraa. Jotkut työkalut, joissa on suuret akkuysiköt, seisovat pystyssä akkuysikön varassa, mutta ne kaatuvat helpommin.

Kuljetus



VAROITUS: Tulipalovaara. Akkujen kuljetus voi johtaa tulipaloon, jos akkunavat pääsevät vahingossa kosketuksiin johtaviin materiaaleihin. Akkuja kuljettaessa tulee varmistaa, että akkujen navat on suojattu ja eristetty hyvin materiaaleista, jotka voivat päästä niihin kosketuksiin ja aiheuttaa oikosulun.

HUOMAA: Litiumioniakkuja ei saa kuljettaa ruumaan menevissä matkatavaroissa.

DeWALT-akut täyttävät kaikkien soveltuviin teollisuudenalaa koskevien ja lakisäätöisten kuljetusmääräyksien vaatimukset, niihin kuuluvat muun muassa YK:n vaarallisen tavarankuljetussuosituksen, kansainvälisen ilmakuljetusliiton (IATA) vaarallisen tavarankuljetusmääräykset, vaarallisten aineiden kansainvälisen merikuljetussäännösten (IMDG) määräykset sekä eurooppalainen sopimus vaarallisten tavaroiden kansainvälistä tielukuljetuksista (ADR). Litiumionikennot ja -akut on testattu YK:n vaarallisen tavarankuljetuksen osion 38,3 mukaisesti koskien testausohjeita ja testikriteerejä.

Useimmissa tapauksissa DeWALT-akkujen kuljetukset eivät kuulu luokan 9 vaarallisten materiaalien määräyksien piiriin. Yleisesti ottaen luokan 9 määräykset soveltuvat vain toimituksiin, jotka sisältävät energialuokaltaan yli 100 wattitunnin (Wh) litiumioniakun. Wattitunnit on merkitty kaikkiin litiumioniakkuihin. Määräyksien monimutkaisuuden vuoksi DeWALT ei suosittele yksistään litiumioniakkujen kuljetusta ilmateitse niiden wattitunneista riippumatta. Akkuja sisältävät työkalupakkaukset (yhdistelmäpakkaukset) voidaan kuljettaa

ilmateitse määräyksien soveltamisalan ulkopuolella, jos akkuun merkityt wattitunnit ovat korkeintaan 100 Wh.

Oli kyseessä odotettu tai täysin säännöstelty kuljetus, kuljettajien vastuulla on ottaa selvää viimeisimmistä pakkausta, merkkiä/merkintää sekä dokumentaatiota koskevista määräyksistä.

Tämän ohjekirjan osion tiedot on annettu hyvässä uskossa ja niiden uskotaan olevan tarkkoja asiakirjan luontihetkellä. Mitään takuita, väillisiä tai suoria, ei kuitenkaan anneta. Ostajan vastuulla on taata, että toiminta on soveltuviin määräyksien mukaista.

FLEXVOLT™-akun kuljetus

DeWALT FLEXVOLT™ -akkuja on kahdenmallisia: **Käyttö** ja **kuljetus**.

Käyttötila: Kun FLEXVOLT™-akku käytetään sellaisenaan tai se on DeWALT 18 V -tuotteessa, se toimii 18 V akkuna. Kun FLEXVOLT™-akku on 54 V tai 108 V (kaksi 54 V akku) tuotteessa, se toimii 54 V akkuna.

Kuljetustila: Kun kansi on asennettu FLEXVOLT™-akkuun, se on kuljetustilassa. Säilytä kansi kuljetusta varten.

Kuljetustilassa kennosarjat on katkaistu akussa sähköisesti, jolloin ne vastaavat kolmea alhaisemman Wh-arvon omaavaa akku verrattuna yhteen suuremman Wh-arvon omaavaan akkuun. Kun kolmen akun Wh-arvo on pienempi, tietyt suurempaa Wh-arvoa koskevat akkujen kuljetusmääräykset voidaan välttää.

Kuljetuksen Wh-arvo voi esimerkiksi ilmoittaa 3 x 36 Wh, toisin sanoen kolme 36 Wh:n paristoa. Käytön Wh-arvo voi ilmoittaa 108 Wh (koskee yhtä paristoa).

Esimerkki käyttöä ja kuljetusta koskevasta merkinnästä

Use: 108 Wh
Transport: 3x36 Wh

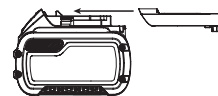

Säilytys-suositukset

1. On suositeltavaa säilyttää akku viileässä ja kuivassa paikassa poissa suorasta auringonpaisteesta sekä liiallisesta kylmyydestä tai kuumuudesta. Akku toimii mahdollisimman tehokkaasti ja pitkään, kun sitä säilytetään huoneenlämpötilassa, kun se ei ole käytössä.
2. Pitkän säilytyksen aikana täyteen ladattu akku on suositeltavaa säilyttää viileässä ja kuivassa paikassa irti laturista.

HUOMAA: Akkuja ei saa asettaa säilöön täysin tyhjinä. Akku on ladattava ennen käyttöä.

Latauslaitteen ja akun tarrat

Näissä ohjeissa kuvattujen kuvakkeiden lisäksi laturissa ja akussa voi olla seuraavat merkit:



Lue käyttöohjeet ennen käyttämistä.



Latausajan tiedot ovat **Teknisissä tiedoissa**.



Älä työnnä sähköä johtavia esineitä laitteen sisään.



Älä lataa vaurioitunutta akkua.



Älä altista vedelle.



Vaihdata vialliset akut heti.



Lataa vain lämpötilassa 4–40 °C.



Käytettäväksi vain ulkona.



Toimita akku kierrätykseen ympäristöystävällisellä tavalla.

LI-ION



Lataa DEWALT-akut ainoastaan yhteensopivilla DEWALT-latureilla.

Jos muita kuin yhteensopivia DEWALT-akkuja ladataan DEWALT-laturilla, akut voivat räjähtää tai aiheuttaa muita vaaratilanteita.



Älä hävitä akkuyksikköä polttamalla.



KÄYTTÖ (ilman kuljetussuojaa). Esimerkki: Wh-arvo ilmoittaa 108 Wh (yksi 108 Wh:n paristo).



KULJETUS (sisäänrakennetulla kuljetussuojalla). Esimerkki: Wh-arvo ilmoittaa 3 x 36 Wh (kolme 36 Wh:n paristoa).

Akun Tyyppi

DCGG571 toimii 18 V akulla.

Näitä akkuja voidaan käyttää: DCB181, DCB182, DCB183, DCB183B, DCB184, DCB184B, DCB185, DCB187, DCB189, DCB546, DCB547, DCB548. Katso lisätietoja kohdasta

Tekniset tiedot.

Pakkauksen sisältö

Pakkauksen sisältö:

- 1 Voitelupistooli
- 1 Laturi
- 1 Litiumioniakku (C1, D1, L1, M1, P1, S1, T1, X1, Y1 mallit)
- 2 Litiumioniakut (C2, D2, L2, M2, P2, S2, T2, X2, Y2 mallit)
- 3 Litiumioniakut (C3, D3, L3, M3, P3, S3, T3, X3, Y3 mallit)
- 1 Käyttöohje

HUOMAA: Akut, laturit ja pakkaukset eivät kuulu N-malleihin. Akut ja laturit eivät kuulu NT-malleihin. B-malleihin kuuluvat Bluetooth®-akut.

HUOMAA: Bluetooth®-merkki ja logot ovat Bluetooth®, SIG, Inc.:in rekisteröityjä tavaramerkkejä, joita DEWALT käyttää lisenssillä. Muut tavaramerkit ja -nimet ovat vastaavien omistajien omaisuutta.

- Tarkista, onko työkalussa, osissa tai tarvikkeissa kuljetusvaurioita.

- Lue tämä käyttöohje huolellisesti ennen laitteen käyttämistä.

Työkalun merkinnät

Seuraavat kuvakkeet näkyvät työkalussa:



Lue käyttöohjeet ennen käyttämistä.

Päivämääräkoodin Sijainti (Kuva A)

Päivämääräkoodi **34** on merkitty koteloon. Se sisältää myös valmistusvuoden.

Esimerkki:

2019 XX XX
Valmistusvuosi

Kuvaus (Kuva A)



VAROITUS: Älä tee työkaluun tai sen osiin mitään muutoksia. Tällöin voi aiheutua omaisuus- tai henkilövahinkoja.

Kuva A

- | | |
|--------------------------------------|-----------------------------------|
| 1 Säädettävä nopeuden liipaisukytkin | 14 Voiteluputken kokoonpano |
| 2 Lukituspainike | 15 Kiinnitysaukko |
| 3 Kahva | 16 Akku |
| 4 LED-työvalaistus | 17 Akun vapautuspainike |
| 5 LED-työvalaistuksen painike | 18 Kumijalat |
| 6 Yläsuojus | 19 Letkun kiinnitin |
| 7 Joustava letku | 20 Olkahihnan kiinnityskohta |
| 8 Joustavan letkun jousisuoja | 21 Olkahihnan kiinnitysreiat |
| 9 Joustavan letkun kiinnitin | 22 Suodatit |
| 10 Voiteluputki | Kuva E |
| 11 Voiteluputken suojus | 23 Paineenalennusventtiili |
| 12 Voiteluputken kahva | 24 Tyhjennysventtiili |
| 13 Voiteluputken varsi | 25 Takaiskuventtiili |
| | 26 1/8" NPT -täyttöportti |
| | 27 1/8" NPT -täyttöportin pistoke |

Käyttötarkoitus

Tämä voitelupistooli on tarkoitettu ammattimaiseen voiteluaineen annosteluun.

ÄLÄ käytä kosteissa olosuhteissa tai jos laitteen lähellä on syttyviä nesteitä tai kaasuja.

Tämä voitelupistooli on ammattimainen sähkötyökalu. **ÄLÄ** anna lasten koskea tähän työkaluun. Kokemattomat henkilöt saavat käyttää tätä laitetta vain valvotusti.

- Tämä tuote ei ole tarkoitettu henkilöiden (mukaan lukien lapset) käytettäväksi, joiden fyysiset, sensoriset tai henkiset kyvyt tai kokemus ja/tai tietämys tai taidot ovat rajalliset. Heidän turvallisuudestaan tulee huolehtia heistä vastuussa oleva henkilö. Lapsia ei koskaan saa jättää yksin tämän tuotteen kanssa.

LED-työvalaistus (Kuva A, C)

LED-työvalaistus **4** sijaitsee yläsuojuksesta **6**. Työvalaistus kytkeytyy päälle, kun liipaisimesta painetaan ja kun LED-työvalaistuksen painike **5** on ON-asennossa. Kun LED-

työvalaistuksen painike on OFF-asennossa, LED-työstövalaistus ei kytkeydy päälle liipaisinta painaessa. Työvalaistus sammuu automaattisesti 20 sekunnin kuluttua liipaisukytkimen vapauttamisesta. Jos liipaisukytkintä pidetään alhaalla, työvalo jää päälle.

HUOMAA: Työvalot on tarkoitettu välittömän työpinnan valaisuun eikä niitä ole tarkoitettu käytettäväksi taskulamppuna.

Nopeuden säätökytkin (Kuvat A, D)

Lukituspainike ja liipaisukytkin

Voitelupistoolissa on vapautuspainike **2**.

Lukitse liipaisukytkin painamalla lukituspainiketta Kuvan D mukaisesti. Jotta työkalu ei kytkeytyisi vahingossa päälle, lukitse liipaisukytkin **1** aina silloin, kun työkalua kuljetetaan tai säilytetään. Lukituspainike on punainen, kun kytkin on vapautetussa asennossa.

Vapauta liipaisukytkin painamalla lukituspainiketta Kuvan D mukaisesti. Paina liipaisukytkintä moottorin kytkemiseksi päälle. Kun liipaisukytkin vapautetaan, moottori sammuu.

HUOMAA: Säädettävä nopeuden liipaisukytkin mahdollistaa monipuolisemman työkalun käytön. Mitä enemmän liipaisukytkintä painetaan, sitä enemmän voiteluainetta tulee.



VAROITUS: Tässä työkalussa ei ole mahdollisuutta lukita liipaisukytkintä ON-asentoon, eikä sitä saa lukita ON-asentoon millään muulla tavoin.

Paineenalennusventtiili (Kuva E)

Paineenalennusventtiili **23** asetetaan tehtaalla yli 69 MPa (690 bar) paineen poistamiseksi. Paineenalennusventtiilistä ulos tuleva voiteluaine merkitsee, että liitoksessa, putkessa tai laakerissa on tukos. Kyseiset tilat tulee korjata ennen toimenpiteiden jatkamista.



VAROITUS: Voitelupistooliin voi muodotua suuri paine. Älä poista tai käsittele paineenalennusventtiiliä virheettömästi. Vaarana on vakava henkilövahinko.

Olkahihna (Kuva A)

Voitelupistoolissa on olkahihna. Kiinnitä olkahihnan kiinnittimet vastaaviin kiinnitysreikiin **21** olkahihnan asennuskohdassa **20**.

KOKOAMINEN JA SÄÄDÖT



VAROITUS: Vakavan henkilövahingon vaaran vähentämiseksi katkaise työkalusta virta ja irrota akku ennen säätämistä tai varusteiden irrottamista tai asentamista. Jos laite käynnistyy vahingossa, voi aiheutua loukkaantuminen.



VAROITUS: Käytä ainoastaan DeWALT-akkupakkauksia ja -latureita.

Akun Asentaminen ja Poistaminen Työkalusta (Kuva F)

HUOMAA: Parhaiden tuloksien saavuttamiseksi on varmistettava, että akku **16** on ladattu täyteen.

Akun Asentaminen Työkalun Kahvaan

1. Kohdista akku **16** kahvan sisällä oleviin kiskoihin (Kuva F).
2. Liu'uta se kahvaan, kunnes akku on hyvin paikoillaan laitteessa ja varmista, ettei se irtoa.

Akun Poistaminen Työkalusta

1. Paina akun vapautuspainiketta **17** ja vedä akku ulos työkalun kahvasta.
2. Laita akku laturiin, kuten käyttöohjeen laturiosassa kuvataan.

Tasomittarilla Varustetut Akut (Kuva F)

Joissakin DeWALT-akuissa on tasomittari, jossa on kolme vihreää LED-merkkivaloa. Merkkivalot osoittavat akun jäljelle jäävän virtatason.

Kytke tasomittari päälle painamalla ja pitämällä tasomittarin painiketta **32** alhaalla. Jokin kolme vihreän LED-merkkivalon valoyhdistelmä syttyy osoittaen jäljelle jäävän virtatason. Kun akkuvirran taso on käyttörajan alapuolella, tasomittari ei syty ja akku on ladattava.

HUOMAA: Tasomittari osoittaa akkuvirran tason ainoastaan viitteellisesti. Se ei osoita työkalun toiminnallisuutta ja se voi vaihdella tuoteosien, lämpötilan ja loppukäyttäjän käytön mukaan.

Voitelupatruunan asentaminen (Kuvat A, E, G)

1. Vedä voiteluputken kahva **12** ulos ääriasentoon, kiinnitä voiteluputken varsi **13** sen jälkeen kiinnitysaukkoon **15** siirtämällä varren sivuun. Varmista, että varsi on hyvin paikoillaan aukossa, jotta se ei voi irrota.
2. Kierrä voiteluputkikokoonpano **14** irti voitelupistoolista.
3. Poista muovisuojus voiteluainepatruunasta, aseta sen jälkeen patruuna paikoilleen avoin pää ensimmäisenä voiteluputkeen **10**.
4. Poista tiiviste voitelupatruunan toisesta päästä.
5. Kierrä voiteluputkikokoonpano **14** takaisin voitelupistooliin ja kiinnitä se hyvin.
6. Vapauta voiteluputken varsi **13** kiinnitysaukosta **15** ja paina se hitaasti takaisin putkeen.
7. Tyhjennä patruunaan jäänyt ilma tyhjennysventtiilillä (**24**, Kuva E). Katso kohta *Ilmataskujen tyhjennys*.

TÄRKEÄÄ: Voitelupistoolin teho heikkenee, jos voiteluaineessa on ilmataskuja.

Tyhjän voitelupatruunan poistaminen (Kuva A)

1. Vedä voiteluputken kahva **12** ulos ääriasentoon, kiinnitä voiteluputken varsi **13** sen jälkeen kiinnitysaukkoon **15** siirtämällä varren sivuun. Varmista, että varsi on hyvin paikoillaan aukossa, jotta se ei voi irrota.
2. Kierrä voiteluputkikokoonpano **14** irti voitelupistoolista ja poista se.
3. Vapauta voiteluputken kahva **12** varoen tyhjän patruunan poistamiseksi voiteluputkesta.

Voitelupistoolin täyttäminen säiliöstä (Kuvat A, G–J)

Voitelupistoolin valmisteleminen imu- ja täyttöpumpun varten (Kuvat A, H)

HUOMAA: Varmista, että voitelupistooli on tyhjenetty voiteluaineesta ennen tämän prosessin aloittamista.

1. Kierrä voiteluputki **10** irti voitelupistoolikokoonpanosta **14**.
2. Kierrä voiteluputken suojus **11** irti voiteluputkesta **10** ja vedä voiteluvarsi **13** ulos.
3. Käännä kumitiiviste **33** takaosasta eteen peukalon ja etusormen avulla. Katso Kuva H.

HUOMAA: Tiiviste muodostaa kuvun, jonka tulee avautua yläkanta (**6**, Kuva A) kohti, kun se valmistellaan imu- ja täyttöpumpulla tapahtuvaa täyttämistä varten.

4. Aseta voiteluputken varsi **13** takaisin voiteluputkeen **10**.

Täyttäminen imemällä säiliöstä (Kuvat A, E, G, I)

1. Aseta voiteluputkikokoonpanon avoin pää voiteluainesäiliöön.
2. Vedä hitaasti voiteluputken kahva **12** takaisin voiteluaineen imemiseksi voitelupistooliin.

HUOMAA: Varmista, että voiteluputkikokoonpanon avoin pää on riittävän syvällä voiteluaineessa, jotta voiteluputkeen ei muodostu ilmataskuja.

3. Kun voiteluputken varsi **13** on pidennetty kokonaan, kiinnitä se kiinnitysaukkoon **15**.
4. Poista voitelupistoolin putkikokoonpano voiteluainesäiliöstä ja pyyhi yli jäänyt rasva pois.
5. Ruuvaa voitelupistoolin putkikokoonpano **14** takaisin voitelupistooliin.
6. Vapauta voiteluputken varsi **13** kiinnitysaukosta **15** ja paina se hitaasti takaisin putkeen.
7. Tyhjennä patruunaan jäänyt ilma tyhjennysventtiilillä (**24**, Kuva E). Katso kohta *Ilmataskujen tyhjennys*.

Täyttäminen täyttöpumpulla säiliöstä (Kuvat A, E, G, I)

Tämän työkalun mukana toimitetaan 1/8" NPT -täyttöportti (**26**, Kuva E) matalapaineisen kiinnittimen liittämiseksi yksikköön.



VAROITUS: Älä koskaan kierrä suuripaineista kiinnintä voitelupistoolin 1/8" NPT -täyttöporttiin.

Vakava henkilövahinkoavaara liian suuren paineen vuoksi. Käytä ainoastaan matalapaineisia kiinnittimiä.



HUOMIO: Täyttöpumpun latausyksikkö tulee liittää oikein voitelupistoolin 1/8" NPT -porttiin. Täyttöpumppu ei välttämättä toimi, jos osat eivät ole yhteensopivia.

Matalapaineisen kiinnittimen asentaminen (ei toimiteta työkalun mukana)

1. Kierrä voiteluputkikokoonpano **14** takaisin voitelupistooliin ja kiinnitä se hyvin.
2. Vedä voiteluputken kahva **12** ulos ääriasentoon, kiinnitä voiteluputken varsi **13** sen jälkeen kiinnitysaukkoon **15** siirtämällä varren sivuun. Varmista, että varsi on hyvin paikoillaan aukossa, jotta se ei voi irrota.

3. Poista 1/8" NPT -täyttöportin pistoke **27** täyttöportista.
4. Kierrä asianmukainen matalapaineinen kiinnitin 1/8" NPT -täyttöporttiin **26**.
5. Vapauta voiteluputken varsi **13** kiinnitysaukosta **15** ja paina se hitaasti takaisin putkeen.
6. Tyhjennä patruunaan jäänyt ilma tyhjennysventtiilillä **24**.
Katso kohta *Ilmataskujen tyhjennys*.

Työkalun täyttäminen matalapaineisesta täyttöpumpusta (Kuvat A, J)

1. Vedä takaisin voiteluputken kahvasta hitaasti ja kierrä vartta, kunnes se on hyvin paikoillaan.
HUOMAA: Älä lukitse vartta kiinnitysuraan **15**.
2. Liitä voitelupistoolin matalapaineinen liitos vastaavaan täyttöpumpun matalapaineiseen liitokseen. Kyseiset liitokset EIVÄT lukitu yhteen. Tämä estää voitelupistoolin patruunan täyttämisen liian täyteen.
3. Täytä, kunnes varsi painetaan ulos voiteluputkesta noin 20 cm varren. Älä täytä liikaa. Jos varsi ei liiku täyttöprosessin aikana, lopeta. Tämä merkitsee, että varsi ei ole kiinnittynyt mäntään ja kyseinen vaihe tulee toistaa ennen jatkamista.
4. Kierrä vartta sen vapauttamiseksi ja paina varsi varoen takaisin voiteluputkeen.
5. Tyhjennä patruunaan jäänyt ilma tyhjennysventtiilillä **24**.
Katso kohta *Ilmataskujen tyhjennys*.

Ilmataskujen tyhjennys (Kuvat A, E)

TÄRKEÄÄ: Rasvassa olevat ilmataskut voivat aiheuttaa voitelupistoolin tehon heikkenemisen. Poista ilmataskut jokaisen täyttökerran jälkeen tai jos voitelupistoolin voiteluaineen pumppaus ei toimi:

1. Ruuvaa tyhjennysventtiili **24** auki sitä poistamatta, kunnes kaikki ilma on poistunut.
2. Kiristä tyhjennysventtiili **24**.
3. Poista joustavan letkun **7** suojus, paina sitten nopeuden säätökytkintä **1** 10–20 sekunnin ajan.
4. Jos voiteluainetta ei virtaa letkun läpi, toista vaihe 1.

HUOMAA: Tämä työkalu on testattu tehtaalla, voiteluainetta voi täten olla hiukan jäljellä voiteluputkessa ja letkukokoonpanossa. Tyhjennä työkalusta ilma käytettävällä voiteluaineella ennen ensimmäistä käyttökertaa.

TOIMINTA

Käyttöohjeet



VAROITUS: Noudata aina turvaohjeita ja määräyksiä.



VAROITUS: Vakavan henkilövahingon vaaran vähentämiseksi katkaise työkalusta virta ja irrota akku ennen säätämistä tai varusteiden irrottamista tai asentamista. Jos laite käynnistyy vahingossa, voi aiheutua loukkaantuminen.

Käsien oikea asento (Kuvat A, K)



VAROITUS: Voit vähentää vakavan henkilövahingon vaaraa pitämällä kädet **AINA** oikeassa asennossa.



VAROITUS: Voit vähentää vakavan henkilövahingon vaaraa pitämällä työkalua **AINA** tiukassa otteessa.

Oikeaoppinen käden asento edellyttää, että yksi käsi on joustavan letkun jousisuojoissa **8** ja toinen käsi kahvassa **3** kivan mukaisesti.

Voitelupistoolin käyttö (Kuva A)



VAROITUS: Vakavan henkilövahingon vaaran välttämiseksi säilytä aina hyvä ote kahvasta voitelupistoolia käytettäessä tai letkua kiinnittäessä liitoksiin.

Käytä voitelupistoolia pitämällä voitelupistoolia kahvasta **3**, tai aseta se vakaalle alustalle pystyasentoon kumijalkojen **18** päälle pitämällä samalla kiinni kahvasta. Kun letku on joustavan letkun suojojousessa **8**, liitä joustavan letkun kiinnitin **9** tai muu vastaava voiteluaineliitos täytettävään voiteluliitokseen. Paina varoen nopeuden säätökytkintä täyttöprosessin käynnistämiseksi. Kun oikea määrä voiteluainetta on annosteltu, vapauta kytkin ja poista kiinnitin voiteluaineliitoksesta. Jos kiinnitin ei irtoa, putkessa voi edelleen olla jäännöspainetta. Jäännöspaine poistuu liikuttaessa kiinnitintä sivusta sivuun, jolloin se voidaan irrottaa liitoksesta. Jos kiinnitin vuotaa liikaa tai ei kiinnity hyvin voiteluaineliitokseen, se tulee vaihtaa.

KUNNOSSAPITO

DEWALT-työkalusi on suunniteltu käytettäväksi pitkään ja edellyttämään vain vähän kunnossapitoa. Oikea käsittely ja säännöllinen puhdistus varmistavat laitteen ongelmattoman toiminnan.



VAROITUS: Vakavan henkilövahingon vaaran vähentämiseksi katkaise työkalusta virta ja irrota akku ennen säätämistä tai varusteiden irrottamista tai asentamista. Jos laite käynnistyy vahingossa, voi aiheutua loukkaantuminen.

Laturia tai akkua ei voida huoltaa.



Voiteleminen

Tätä sähkötyökalua ei tarvitse voidella.



Puhdistaminen



VAROITUS: Puhalla liika ja pöly kotelosta kuivalla ilmalla, kun sitä kertyy ilmanvaihtaukkoihin tai niiden ympärille. Käytä tällöin hyväksytyjä silmäsuojuksia ja hengityssuojainta.



VAROITUS: Älä koskaan puhdista muuta kuin metallipintoja liuottimien tai muiden voimakkaiden kemikaalien avulla. Nämä kemikaalit voivat heikentää näissä osissa käytettyjä materiaaleja. Käytä vain vedellä ja miedolla pesuaineella kostutettua kangasta. Älä päästä

mitään nestettä laitteen sisään. Älä upota mitään laitteen osaa nesteeseen.

Epäpuhtauksien puhdistaminen voitelupistoolista

Epäpuhtauksien puhdistaminen takaiskuventtiilistä (Kuva L)

Jos voitelupistoolista ei tule voiteluainetta, takaiskuventtiili **25** tulee puhdistaa.

- Poista takaiskuventtiilin pistoke **28**, sen jälkeen levy **31**, jousi **30** ja takaiskuventtiilin pallo **29**.
- Puhdista pallo **29** ja takaiskuventtiilin alue pääkotelossa.
- Asenna pallo **29**, jousi **30** ja levy **31** paikoilleen.
- Kun kaikki voiteluaine on poistettu alueelta, asenna takaiskuventtiilin pistoke **28** takaisin.

Epäpuhtauksien puhdistaminen suodattimesta (Kuvat A, G, M)

Jos voitelupistoolista ei tule voiteluainetta, puhdista suodatin **22**.

HUOMAA: Jos putkessa on edelleen voiteluainetta, avaa tyhjennysventtiili ennen putken kahvasta vetämistä.

- Vedä voiteluputken kahva **12** ulos ääriasentoon, kiinnitä voiteluputken varsi **13** sen jälkeen kiinnitysaukkoon **15** siirtämällä varren sivuun. Varmista, että varsi on hyvin paikoillaan aukossa, jotta se ei voi irrota.
- Kierrä voiteluputkikokoonpano **14** irti voitelupistoolista ja poista se.
- Poista suodatin varoen pienellä tasapaisella ruuvimeisselillä tai tikulla.
- Pyyhi suodatin pehmeällä kankaalla. Jos suodattimessa on edelleen jäämiä pyyhkimisen jälkeen, käytä pehmeää harjaa tai vanutoppaa.
- Kun suodatin on puhdas, aseta suodatin takaisin pyöreään uraan varmistaan, että se on täysin paikoilleen ja kiinnitä voiteluputkikokoonpano voitelupistooliin.

Lisävarusteet



VAROITUS: Muita kuin DEWALT-lisävarusteita ei ole testattu tämän työkalun kanssa, joten niiden käyttäminen voi olla vaarallista. Käytä tämän laitteen kanssa vain DEWALTin suosittelemia varusteita vahingoittumisvaaran vähentämiseksi.

Saat lisätietoja jälleenmyyjältäsi.

Ympäristön suojeleminen



Erilliskeräys. Tuotteita ja akkuja, joissa on tämä merkintä, ei saa hävittää tavallisen kotilousjätteen mukana.

Tuotteet ja akut sisältävät materiaaleja, jotka voidaan kerätä tai kierrättää uudelleen käyttöä varten. Kierrätä sähkölaitteet ja akut paikallisten määräyksien mukaisesti. Lisätietoa on saatavilla osoitteesta www.2helpu.com.

Uudelleenladattava akku

Tämä pitkään kestävä akku on ladattava uudelleen, jos se ei enää tuota riittävästi tehoa töissä, joihin teho on aikaisemmin riittänyt hyvin. Kun laitteen toiminta-aika on lopussa, se tulee hävittää ympäristöystävällisellä tavalla:

- Anna akun tyhjentyä kokonaan ja irrota se sitten laitteesta.
- Litiumioniakkujen ovat kierrätettäviä. Vie ne jälleenmyyjälle tai paikalliseen kierrätyspisteeseen. Kerätyt akkuyksiköt kierrätetään tai hävitetään oikein.

Vianetsintä

| Ongelma | Mahdollinen syy | Mahdollinen ratkaisu |
|--|--|--|
| Varren takaisin veto ei onnistu | Tyhjijön kertyminen | Ruuvaa tyhjennysventtiili auki tyhjijön vapauttamiseksi. |
| Vartta ei voida painaa eteenpäin | Paineen kertyminen | Ruuvaa tyhjennysventtiili auki paineen vapauttamiseksi. |
| | Varsi on edelleen kiinni männässä | Kierrä voiteluputken kahvaa 90 astetta sen irrottamiseksi. |
| Ei voiteluainetta, kun liipaisimesta painetaan | Voiteluputki on tyhjä | Lisää voiteluainetta. |
| | Voiteluputkessa on ilmataskuja | Katso kohta Ilmataskujen tyhjennys . |
| | Takaiskuventtiili on tukossa | Katso kohta Epäpuhtauksien puhdistaminen takaiskuventtiilistä . |
| | Suodatin on tukossa | Katso kohta Epäpuhtauksien puhdistaminen suodattimesta . |
| Varoventtiilissä on voiteluainetta | Zerk-liitos on tukossa | Irrota kiinnitin liitoksesta, puhdista Zerk-liitos sekä voiteluainekanaava. |
| Moottori ei käynnisty, kun liipaisinta painetaan | Akku | Varmista, että akku on ladattu täyteen. |
| Voiteluainetta tulee voiteluputken takaosasta | Kumitiiviste on käännetty virheelliseen suuntaan | Katso kohta Voitelupistoolin valmisteleminen imu- ja täyttöpumppua varten . |

SLADDLÖS FETTSPRUTA

DCGG571

Gratulerar!

Du har valt ett DEWALT-verktyg. År av erfarenhet, grundlig produktutveckling och innovation gör DEWALT till en av de pålitligaste partnererna för fackmannamässiga elverktygsanvändare.

Tekniska data

| | | DCGG571 |
|--|------------|------------------|
| Spänning | V_{DC} | 18 |
| Typ | | 1 |
| Batterityp | | Li-Ion |
| Utmätningstryck | MPa | 69 (690 bar) |
| Flödes hastighet | ml per min | 147,87 |
| Fettyp | | Upp till NLGI #2 |
| Fettkapacitet | | |
| Bulk | g | 453 |
| Patron | g | 400 |
| Slanglängd | cm | 107 |
| Vikt (utan batteripaket) | kg | 3,63 |
| Buller- och vibrationsvärden (triax vektorsumma) i enlighet med EN60745. | | |
| L_{PA} (ljudtryck) | dB(A) | 76 |
| K_{PA} (ljudtryck, osäkerhet) | dB(A) | 3 |
| L_{WA} (ljudstyrka) | dB(A) | 87 |
| Vibration, emissionsvärde a_{h1} = | | |
| | m/s^2 | < 2,5 |
| Osäkerhet K = | | |
| | m/s^2 | 1,5 |

Den vibrations- och/eller bulleremissionsnivå som anges i detta informationsblad har uppmätts i enlighet med en standardiserad test som anges i EN60745 och den kan användas för att jämföra ett verktyg med ett annat. Den kan användas för att få fram en preliminär uppskattning av exponeringen.

⚠ VARNING: Den deklarerade vibrations- och/eller bulleremissionsnivå som anges gäller vid verktygets huvudsakliga användning. Om verktyget emellertid används för andra tillämpningar, med andra tillbehör, eller om det är dåligt underhållet kan vibrations- och/eller bulleremissionsnivån avika. Detta kan avsevärt öka exponeringsnivån under hela arbetsperioden.

En uppskattning av exponeringsnivån för vibrationer och/eller buller bör dessutom ta med i beräkningen de gånger verktyget är avstängt, eller när det är igång utan att utföra arbete. Detta kan avsevärt minska exponeringsnivån under hela arbetsperioden.

Identifiera ytterligare säkerhetsåtgärder för att skydda operatören från effekterna av vibrationer och/eller buller såsom att: underhålla verktyget och tillbehören, hålla händerna varma (relevant för vibrationer), organisera arbetsmönster.

EC-Följsamhetsdeklaration

Maskindirektiv



Sladdlös Fettspruta DCGG571

DEWALT deklarerar att dessa produkter, beskrivna under **Tekniska data** uppfyller:

2006/42/EC, EN60745-1:2009+A11:2010.

Dessa produkter uppfyller också direktiv 2014/30/EU och 2011/65/EU. För mer information, var god kontakta DEWALT på följande adress, eller se handbokens baksida.

Undertecknad är ansvarig för sammanställning av den tekniska filen och gör denna förklaring å DEWALTs vägnar.

Markus Rompel

Vice verkställande teknikdirektör, PTE Europa

DEWALT, Richard-Klinger-Straße 11,

D-65510, Idstein, Tyskland

15.08.2016



WARNING: För att minska risken för personskada, läs instruktionshandboken.

Definitioner: Säkerhetsriktlinjer

Nedanstående definitioner beskriver allvarlighetsnivån för varje signalord. Var god läs handboken och uppmärksamma dessa symboler.



FARA: Indikerar en omedelbart riskfylld situation som, om den inte undviks, **kommer att resultera i dödsfall eller allvarlig personskada.**



WARNING: Indikerar en potentiellt riskfylld situation som, om den inte undviks, **skulle kunna resultera i dödsfall eller allvarlig personskada.**



SE UPP: Indikerar en potentiellt riskfylld situation som, om den inte undviks, **kan resultera i mindre eller medelmätigt personskada.**

OBSERVERA: Anger en praxis som **inte är relaterad till personskada** som, om den inte undviks, **skulle kunna resultera i egendomsskada.**



Anger risk för elektrisk stöt.



Anger risk för eldsvåda.

Säkerhetsvarningar, Allmänt Elverktyg



WARNING: Läs **alla säkerhetsvarningar, instruktioner, illustrationer och specifikationer** som

| Batterier | | | | Laddare/Laddningstid (minuter) | | | | | | | |
|-----------|-----------------|----------|-----------|--------------------------------|--------|--------|--------|--------|---------|--------|--------|
| Kat. # | V _{DC} | Ah | Vikt (kg) | DCB104 | DCB107 | DCB112 | DCB113 | DCB115 | DCB118 | DCB132 | DCB119 |
| DCB546 | 18/54 | 6,0/2,0 | 1,05 | 60 | 270 | 170 | 140 | 90 | 60 | 90 | X |
| DCB547 | 18/54 | 9,0/3,0 | 1,46 | 75* | 420 | 270 | 220 | 135* | 75* | 135* | X |
| DCB548 | 18/54 | 12,0/4,0 | 1,44 | 120 | 540 | 350 | 300 | 180 | 120 | 180 | X |
| DCB181 | 18 | 1,5 | 0,35 | 22 | 70 | 45 | 35 | 22 | 22 | 22 | 45 |
| DCB182 | 18 | 4,0 | 0,61 | 60/40** | 185 | 120 | 100 | 60 | 60/40** | 60 | 120 |
| DCB183/B | 18 | 2,0 | 0,40 | 30 | 90 | 60 | 50 | 30 | 30 | 30 | 60 |
| DCB184/B | 18 | 5,0 | 0,62 | 75/50** | 240 | 150 | 120 | 75 | 75/50** | 75 | 150 |
| DCB185 | 18 | 1,3 | 0,35 | 22 | 60 | 40 | 30 | 22 | 22 | 22 | X |
| DCB187 | 18 | 3,0 | 0,54 | 45 | 140 | 90 | 70 | 45 | 45 | 45 | 90 |
| DCB189 | 18 | 4,0 | 0,54 | 60 | 185 | 120 | 100 | 60 | 60 | 60 | 120 |

*Datumkod 201811475B eller senare

**Datumkod 201536 eller senare

levereras med detta elverktyg. Underlåtenhet att läsa alla instruktioner som listas här nedan kan resultera i elektrisk stöt, eldsvåda och/eller allvarlig personskada.

SPARA ALLA VARNINGAR OCH INSTRUKTIONER FÖR FRAMTIDA REFERENS

Termen "elverktyg" i varningarna syftar på ditt starkströmsdrivna (sladdanslutna) elverktyg eller batteridrivna (sladdlösa) elverktyg.

1) Säkerhet på Arbetsområdet

- Håll arbetsområdet rent och ordentligt upplyst.** Belamrade eller mörka områden inbjuder till olyckor.
- Använd inte elektriska verktyg i explosiva atmosfärer, såsom i närvaron av lättantändliga vätskor, gaser eller damm.** Elektriska verktyg ge upphov till gnistor som kan antända dammet eller ångorna.
- Håll barn och åskådare borta meda du arbetar med ett elverktyg.** Distractioner kan göra att du förlorar kontrollen.

2) Elektrisk Säkerhet

- Kontakterna till elverktyget måste matcha uttaget. Modifiera aldrig kontakten på något sätt. Använd inte några adapterpluggar med jordanslutna (jordade) elektriska verktyg.** Omodifierade kontakter och matchande uttag minskar risken för elektrisk stöt.
- Undvik kroppskontakt med jordanslutna eller jordade ytor såsom rör, värmelement, spisar och kylskåp.** Det finns en ökad risk för elektrisk chock om din kropp är jordansluten eller jordad.
- Utsätt inte elektriska verktyg för regn eller våta förhållanden.** Vatten som kommer in i ett elverktyg ökar risken för elektrisk stöt.
- Missbruka inte sladden. Använd aldrig sladden till att bära, dra eller koppla bort elverktyget från strömmen. Håll sladden borta från värme, olja, skarpa kanter eller rörliga delar.** Skadade eller tilltrasslade sladdar ökar risken för elektrisk stöt.
- När du arbetar med ett elverktyg utomhus, använd en förlängningssladd som passar för**

utomhusanvändning. Användning av en sladd som passar för utomhusanvändning minskar risken för elektrisk stöt.

- Om arbete med ett elverktyg i en fuktig lokal är oundvikligt, använd ett uttag som är skyddat med jordfelsbrytare (RCD).** Användning av en RCD minskar risken för elektrisk stöt.

3) Personlig Säkerhet

- Var vaksam, ha koll på vad du gör och använd sunt förnuft när du arbetar med ett elverktyg. Använd inte ett elverktyg när du är trött eller påverkad av droger, alkohol eller mediciner.** Ett ögonblicks ouppmärksamhet när du arbetar med elektriska verktyg kan resultera i allvarlig personskada.
- Använd personlig skyddsutrustning. Bär alltid ögonskydd.** Skyddsutrustning såsom dammfilterskydd, halksäkra säkerhetsskor, skyddshjälm eller hörselskydd som används för lämpliga förhållanden minskar personskadorna.
- Förebygg oavsiktlig igångsättning. Se till att strömbrytaren är i frånläge innan du ansluter till strömkällan och/eller batteripaketet, plockar upp eller bär verktyget.** Att bära elektriska verktyg med ditt finger på strömbrytaren eller att strömsätta elektriska verktyg som har strömbrytaren på är att invitera olyckor.
- Avlägsna eventuell justeringsnyckel eller skiftnyckel innan du sätter på verktyget.** En skiftnyckel eller en nyckel som sitter kvar på en roterande del av elverktyget kan resultera i personskada.
- Böj dig inte för långt. Bibehåll alltid ordentligt fotfäste och balans.** Detta möjliggör bättre kontroll av elverktyget i oväntade situationer.
- Klä dig ändamålsenligt. Bär inte lösa kläder eller smycken. Håll hår och kläder borta från rörliga delar.** Lösa kläder, smycken eller långt hår kan fastna i delar i rörelse.
- Om det finns anordningar för anslutning av apparater för damutrensning och insamling, se**

till att dessa är anslutna och används på ett korrekt sätt. Användning av dammuppsamling kan minska damm-relaterade faror.

- h) **Bli inte vårdslös och ignorera inte säkerhetsprinciperna trots att du är van att använda verktyg.** Vårdslöst handlande kan leda till allvarlig kroppsskada på en bråkdel av en sekund.

4) Användning och Skötsel av Elverktyg

- a) **Tvinga inte elverktyget. Använd det korrekta elverktyget för din tillämpning.** Det korrekta elverktyget gör arbetet bättre och säkrare vid den hastighet för vilket det konstruerades.
- b) **Använd inte elverktyget om strömbrytaren inte sätter på och stänger av det.** Ett elverktyg som inte kan kontrolleras med strömbrytaren är farligt och måste repareras.
- c) **Dra ur kontakten från strömkällan och/eller batteripaketet, om det är lästagbart, från elverktyget innan du gör några justeringar, byter tillbehör eller lägger elverktygen i förvaring.** Sådana förebyggande säkerhetsåtgärder minskar risken att oavsiktligt starta elverktyget.
- d) **Förvara elektriska verktyg som inte används utom räckhåll för barn, och låt inte personer som är obekanta med elverktyget eller med dessa instruktioner använda elverktyget.** Elektriska verktyg är farliga i händerna på utbildade användare.
- e) **Underhåll elverktyg och tillbehör. Kontrollera för feljustering eller om rörliga delar har fastnat, bristning hos delar och andra eventuella förhållanden som kan komma att påverka elverktygets funktion. Om det är skadat, se till att elverktyget blir reparerat före användning.** Många olyckor orsakas av dåligt underhållna elektriska verktyg.
- f) **Håll kapningsverktyg vassa och rena.** Ordentligt underhållna kapningsverktyg med vassa sågkanter är mindre sannolika att fastna och är lättare att kontrollera.
- g) **Använd elverktyget, tillbehören och verktygssatserna, etc. i enlighet med dessa instruktioner, och ta hänsyn till arbetsförhållandena och det arbete som ska utföras.** Användningen av elverktyget för andra verksamheter än de som det är avsett för skulle kunna resultera i en farlig situation.
- h) **Se till att handtagen och greppytorna är torra och fria från olja och fett.** Håll handtag och greppytorna förhindrar säker hantering och kontroll av verktyget i oväntade situationer.

5) Användning och Skötsel av Batteridrivna Verktyg

- a) **Ladda endast med den laddare som är specificerad av tillverkaren.** En laddare som passar till en typ av batteripaket kan ge upphov till brandfara när den används tillsammans med ett annat batteripaket.

- b) **Använd elverktygen enbart med därtill avsedda batteripaket.** Användning av andra batteripaket kan ge upphov till skaderisk och eldsvåda.
- c) **När batteripaketet inte används, håll det borta från andra metallföremål, såsom gem, mynt, nycklar, spikar, skruvar eller andra små metallföremål som kan skapa en förbindelse från ena polen till den andra.** Kortslutning av batteripolerna kan ge upphov till brännskador eller eldsvåda.
- d) **Under missbruksförhållanden kan vätska komma ut från batteriet, undvik kontakt med denna. Om kontakt oavsiktligt inträffar, spola med vatten. Om vätska kommer i kontakt med ögonen, uppsök medicinsk hjälp.** Vätska som kommer ut från batteriet kan ge upphov till irritation eller brännskador.
- e) **Använd inte ett batteripaket eller ett verktyg som är defekt eller modifierat.** Defekta eller modifierade batterier kan fungera oförutsägbart och ge upphov till brand, explosion eller risk för kroppsskador.
- f) **Utsätt inte batteripaketet eller verktyget för eld eller höga temperaturer.** Utsättande för eld eller temperaturer över 130 °C kan orsaka en explosion.
- g) **Följ alla instruktioner gällande laddningen och ladda inte batteripaketet eller verktyget utanför det temperaturområde som anges i bruksanvisningen.** Att ladda på fel sätt eller utanför det angivna temperaturområdet kan skada batteriet och höjer brandrisken.

6) Service

- a) **Se till att ditt elverktyg får service av en kvalificerad reparatör, som endast använder identiska ersättningsdelar.** Detta säkerställer att elverktygets säkerhet bibehålles.
- b) **Gör aldrig service på skadade batteripaket.** Service av batteripaket bör endast genomföras av tillverkaren eller auktoriserade tjänsteleverantörer.

Ytterligare specifika säkerhetsinstruktioner för fettspnuter

- **Delar av verktyget eller slangmontaget kan brytas sönder eller brista på grund av högt tryck. Risk för allvarliga skador kan uppstå.** Före användning inspektera alltid verktyget och slangmontaget efter skador och slitage. Använd aldrig om delar av verktyget är skadat eller slitet.
- **Använd endast DEWALT-godkända flexibla slangar.** Håll endast den i flexibla slangens säkerhetsfjäderskydd för att undvika allvarliga personskador.
- **Om slangens vrider sig eller är skadad kan en bristning ske vilket kan orsaka allvarliga skador.** Byt slangens vid första tecknen på slitage, vridning eller skador.
- **Använd endast det fett som rekommenderas i denna manual (se Tekniska data).**
- **För att minska risken för allvarliga personskador, använd inte fettspnutan runt eller på rörliga delar, mekanismer eller utrustning som körs.**

- **Luftventiler täcker ofta rörliga delar och bör undvikas.**
Lösna kläder, smycken eller långt hår kan fastna i rörliga delar.



VARNING: Risk för injektion eller allvarlig skada.

Bristningar hos komponenter kan spruta in fett i huden eller i ögonen och orsaka allvarliga skador eller infektioner.

Behandla det inte som ett litet skärsår. Sök omedelbart medicinsk vård.



VARNING: Utmatningen kan ske med högt tryck.

Rikta inte sprutan direkt mot dig själv eller andra.



VARNING: Fettsprutan kan generera hög tryck — upp till 69 MPa (690 bar). Använd alltid handskar under hanteringen.

Håll händerna borta från de exponerade gummidelarna på slangen.



VARNING: Fett och smörjmedel kan bara brandfarligt.

Utsätt dem inte för lågor eller heta källor.

Följ varningar och instruktioner från tillverkaren av fett och smörjmedel.

Återstående risker

Trots tillämpning av de relevanta säkerhetsbestämmelserna och användning av säkerhetsapparater kan vissa återstående risker inte undvikas. De är:

- Risk för personskada på grund av flygande partiklar.
- Risk för brännskador på grund av att tillbehör blir heta under arbetet.
- Risk för personskada på grund av långvarig användning.

SPARA DESSA INSTRUKTIONER

Laddare

DEWALT laddare kräver inga inställningar och är skapade för att vara så enkla som möjligt att hantera.

Elektrisk Säkerhet

Den elektriska motorn har konstruerats för endast en spänning. Kontrollera alltid att batteripaketets spänning motsvarar spänningen på klassificeringsplattan. Se också till att spänningen hos din laddare motsvarar den hos din starkströmsförsörjning.



Din DEWALT-laddare är dubbel-isolerad i enlighet med EN60335; därför behövs ingen jordningstråd.

Om starkströmsladden är skadad måste den bytas ut mot en speciellt preparerad sladd som finns att få genom DEWALTs serviceorganisation.

Användning av Förlängningssladd

En förlängningssladd bör inte användas, såvida den inte är absolut nödvändig. Använd en godkänd förlängningssladd, lämplig för din laddares strömmatning (se **Tekniska data**). Minsta ledningsstorlek är 1 mm²; maximala längden är 30 m. Vid användning av en sladdvinda, dra alltid ut sladden helt och hållet.

Viktiga Säkerhetsinstruktioner för alla Batteriladdare

SPARA DESSA INSTRUKTIONER: Denna manual innehåller viktiga säkerhets- och driftinstruktioner för kompatibla batteriladdare (se **tekniska data**).

- Innan laddaren används läs igenom alla instruktioner och varningar om laddaren, batteripaket och produkten för användning av batteripaketet.



VARNING: Risk för stötar. Låt ingen vätska komma in i laddaren. Det kan resultera i elektriska stötar.



VARNING: Vi rekommenderar användning av en jordfelsbrytare med en restström på 30mA eller mindre.



SE UPP: Risk för brännskador. För att minska risken för skador ladda endast DEWALT laddningsbara batterier. Olika typer av batterier kan brista och orsaka personskadorna och skadegörelse.



SE UPP: Barn bör övervakas för att garantera att de inte leker med apparaten.

OBSERVERA: Under vissa förhållanden när laddaren är inkopplad i eluttag kan de exponerade laddningskontaktarna inuti laddaren kortslutas av främmande föremål. Främmande föremål som är ledande såsom, men inte begränsat till, stålull, aluminiumfolie eller ansamling av metarpartiklar bör hållas borta från laddningshålrummet. Koppla alltid ifrån laddaren från eluttaget när det inte finns något batteripaket i hålrummet. Koppla ifrån laddaren vid rengöring.

- **Försk INTE att ladda batteripaketet med någon annan laddare än den som tas upp i denna manual.** Laddaren och batteripaketet är speciellt konstruerade att fungera tillsammans.
- **Dessa laddaren är inte avsedda att användas för annat än laddning av DEWALT laddningsbara batterier.** All annan användning kan resultera i barndrisk, elektriska stötar eller död med elektrisk ström.
- **Utsätt inte laddaren för regn eller snö.**
- **Dra i själva kontakten och inte i sladden när laddaren kopplas ur.** Detta kommer att minska risken för skador på den elektriska kontakten och sladden.
- **Se till att sladden placeras så att ingen går på den, snubblar på den eller att det på annat sätt riskerar att skadas eller påfrestas.**
- **Använd inte förlängningssladd såvida inte det är absolut nödvändigt.** Användning av en olämplig förlängningssladd kan resultera i risk för brand, elektriska stötar eller död av elektrisk ström.
- **Placera inga föremål ovanpå laddaren eller placera inte laddaren på ett mjukt underlag eftersom det kan blockera ventilationsöppningarna vilket kan resultera i intern överhettning.** Placera laddaren undan från alla heta källor. Laddaren ventileras genom öppningar i överkant och underkant av höljet.
- **Använd inte laddaren med skadad sladd eller kontakt—** byt ut dem omedelbart.
- **Använd inte laddaren om den utsatts för skarpa stötar, tappats eller skadats på annat sätt.** Ta den till ett auktoriserat servicecenter.
- **Demontera inte laddaren, ta den till ett auktoriserat servicecenter när service eller reparation behövs.** Felaktig

montering kan resultera i risker för elektriska stötar, dödsfall via elektricitet eller brand.

- Om strömsladden skadas måste den bytas omedelbart at tillverkaren, dess serviceombud eller liknande kvalificerad person för att förhindra alla faror.
- **Koppla ifrån laddaren från uttaget innan den regörs. Detta kommer att minska risken för elektriska stötar.** Borttagning av batteripaketet kommer inte att minska risken.
- Försök **ALDRIG** att ansluta två laddare tillsammans.
- **Laddaren är konstruerad för att arbeta med standard 230V hushållsström. Försök inte att använda någon annan spänning.** Detta gäller inte för billaddaren.







Laddning av ett batteri (Bild [Fig.] B)

1. Koppla in laddaren i lämpligt uttag innan batteripaketet sätts i.
2. Sätt in batteripaketet **16** i laddaren, se till att batteripaketet är helt isatt i laddaren. Den röda (laddar) lampan börjar blinka upprepade gånger för att indikera att laddningsprocessen har startat.
3. Det går att se när laddningen är klar genom att den röda lampan lyser kontinuerligt. Batteripaketet är fulladdat och kan nu användas eller lämnas i laddaren. För att ta bort batteriet ur laddaren, tryck och håll nere batterifrigöringsknappen **17** på batteripaketet.

NOTERA: För att garantera maximal prestanda och livslängd för Litium-jon batteripaketet bör batteripaketet laddas fullt innan första användning.

Laddning

Se nedanstående tabell angående batteripaketets laddningsstatus.

| Laddningsindikatorer | |
|--|---|
|  laddar |   |
|  fullständigt laddad |   |
|  Varmt/kallt paket fördröjning* |   |

*Den röda lampan fortsätter att blinka, men en gul indikatorlampa kommer att lysa under denna operation. När batteriet har nått lämplig temperatur kommer den gula lampan att slöckna och laddaren återupptar laddningsproceduren.

Den/de kompatibla laddar(en/na) kommer inte att ladda ett felaktigt batteripaket. Laddaren kommer att indikera ett felaktigt batteri genom att vägra lysa.

NOTERA: Detta kan också betyda att det är problem med en laddare.

Om laddaren indikerar ett problem, låt testa laddaren och batteripaketet hos ett auktoriserat servicecenter.

Varm/kall fördröjning

När laddaren upptäcker ett batteri som är för hett eller för kallt, kommer den automatiskt att starta en varm/kall fördröjning, avbryta laddningen tills batteriet har nått en lämplig temperatur.

Laddaren växlar sedan automatiskt till paketladdningsläge. Denna funktion garanterar maximal batterilivslängd.

Ett kallt batteripaket kommer att laddas långsammare än ett varmt batteripaket. Batteripaketet kommer att laddas med en lägre hastighet genom hela laddningscykeln och kommer inte att återgå till maximal laddningshastighet även om batteriet blir varmt.

DCB118 laddaren är utrustad med en intern fläkt som är designad att kyla batteripaketet. Fläkten slås på automatiskt när batteripaketet behöver svalkas. Använd aldrig laddaren om fläkten inte fungerar korrekt eller om ventilationsöppningarna är blockerade. Låt inga främmande föremål komma in på insidan av laddaren.

Elektroniskt skyddssystem

XR Li-jon verktyg är konstruerade med ett elektroniskt skyddssystem som kommer att skydda batteriet mot överladdning, överhettning eller kraftig urladdning.

Verktyget kommer automatiskt att stängas av om elektroniska skyddssystemet aktiveras. Om detta sker placera litiumjon batteriet i laddaren tills det är fulladdat.

Väggmontering

Dessa laddare är designade att väggmonteras eller stå upprätt på ett bord eller arbetsyta. Vid väggmontering, placera laddaren inom räckhåll för ett elektriskt uttag och borta från hörn och andra hinder som kan påverka luftflödet. Använd baksidan av laddaren som mall för placering av monteringskruvarna på väggen. Montera laddaren säkert med gipskruvar (köps separat) som är minst 25,4 mm långa med ett skruvhuvud med en diameter på 7–9 mm, skruvade i trä till ett optimalt djup som lämnar ungefär 5,5 mm av skruven synlig. Rikta in öppningarna på baksidan av laddaren mot de exponerade skruvarna och för in dem helt i öppningarna.

Rengöringsinstruktioner för laddaren



WARNING: Risk för stötar. Koppla ifrån laddaren från strömuttaget innan rengöring. Smuts och fett kan avlägsnas från utsidan av laddaren med en trasa eller med en mjuk, icke-metallisk borste. Använd inte vatten eller någon rengöringsvätska. Låt aldrig någon vätska komma in i verktyget; sänk aldrig ner någon del av verktyget i en vätska.

Batteripaket

Viktiga Säkerhetsinstruktioner för alla Batteripaket

Vid beställning av utbytes-batteripaket, se till att inkludera katalognummer och spänning.

Batteripaketet är inte full-laddat när det kommer ur kartongen. Innan du använder batteripaketet och laddaren, läs säkerhetsinstruktionerna här nedan. Följ därefter de laddningsprocedurer som översiktligt beskrivs.

LÄS ALLA INSTRUKTIONER

- **Ladda inte eller använd batteriet i explosiv atmosfär, såsom i närheten av brännbara vätskor, gaser eller**

dam. Isättning och borttagning av batteriet från laddaren kan antända dammet eller ångorna.

- **Tvinga aldrig in batteripaketet in i laddaren. Modifiera inte batteripaketet på något sätt så att det passar in en icke-kompatibel laddare då batteripaketet kan brista och orsaka allvarliga personskador.**
- Aldda endast batteripaketet i DEWALT laddare.
- **Skvätt INTE** eller sänk ned i vatten eller annan vätska.
- **Förvara inte eller använd verktyget och batteripaketet på platser där temperaturen kan nå upptill eller överstiga 40 °C (såsom utomhusskjul eller metallbyggnader under sommaren).**
- **Bränn inte batteripaketet, även om det är svårt skadat och helt utslitet.** Batteripaketet kan explodera i elden. Giftiga ångor och ämnen skapas när batteripaket med litiumjon bränns.
- **Om batteriets innehåll kommer i kontakt med huden, tvätta omedelbart området med mild tvål och vatten.** Om batterivätskan kommer in i ögat, skölj med vatten över det öppna ögat under 15 minuter eller tills irritationen upphör. Om medicinsk omsorg behövs består batteri-elektrolyten av en blandning av flytande organiska karbonater och litiumsalter.
- **Innehållet i öppnade battericeller kan ge upphov till andningsirritation.** Tillhandahåll frisk luft. Om symtom kvarstår, sök medicinsk vård.



VARNING: Fara för brännskada. Batterivätskan kan vara lättantändlig om den som utsätts för gnista eller eld.



VARNING: Försök aldrig att öppna batteripaketet av någon anledning. Om batteripaketets hölja spricker eller är skadat sätt inte in det i laddaren. Krossa inte, tappa eller skada batteripaketet. Använd inte ett batteripaket som fått en kraftig stöt, tappats, körts över eller skadats på något annat sätt (t.ex. genomborrad av en spik, träffad av en hammare, klivits på). Det kan resultera i elektriska stötar eller dödsfall av elektisk ström. Skadade batteripaket skall returneras till servicecenter för återvinning.



VARNING: Brandfara. Förvara eller bär inte batteripaketen på så sätt att metallföremål kan komma i kontakt med de oskyddade batteripolerna.

Exempelvis placera inte batteripaketet i förkläden, fickor, verktygslådor, produktlådor, lådor etc. där det finns lösa spikar, skruvar, nycklar etc.



SE UPP: När den inte används skall den läggas på sidan på en stabil plats så att ingen riskerar att någon snubblar på den. Vissa verktyg med stora batteripaket kan stå upprätt på batteripaketet men lätt kan välts.

Transport



VARNING: Brandfara. Transport av batterier kan leda till eldsvåda om batteripolerna oavsiktligt kommer i kontakt med ledande material. Se vid transport av batterier till att batteripolerna är skyddade och väl isolerade från material som eventuellt kan komma i kontakt med dem och orsaka kortslutning.

NOTERA: Litium-jon batterier skall inte placeras i det incheckade bagaget.

DEWALT batterierna uppfyller alla tillämpliga regler för transport av farligt gods som stipuleras av industrin och rättsliga normer, vilket omfattar FN:s rekommendationer för transport av farligt gods; International Air Transport Associations (IATA) regelverk vid transport av farligt gods, de internationella föreskrifterna om transport av farligt gods till sjöss (IMDG), samt den europeiska överenskommelsen om internationell transport av farligt gods på väg (ADR). Litiumjon-celler och -batterier har klassificerats enligt testresultatet och de fastställda kriterierna i delavsnitt 38,3 i FN:s testhandbok för transport av farligt gods.

I de flesta fall kommer transport av ett DEWALT batteripaket att undantas från att klassificeras som ett fullt reglerat klass 9 farligt material. Generellt kommer endast transporter som innehåller ett litiumjonbatteri med en nominell energimärkning större än 100 Watt (Wh) krävas att de transporteras som fullt reglerat klass 9. Alla litiumjonbatterier har wattimmarna markerat på förpackningen. Vidare, på grund av bestämmelsens komplexitet rekommenderar inte DEWALT flygtransport av endast litiumjonbatteripaket oavsett märkning av wattimmar. Leverans av verktyg med batterier (kombisatser) kan accepteras för flygtransporter om märkningen av wattimmarna inte är större än 100 Wh.

Oberoende av om försändelsen klassificeras som undantagen eller helt reglerad, är det avsändaren som har ansvaret för att de aktuella bestämmelserna gällande förpackning, etikettering/märkning och dokumentation uppfylls.

Informationen som ges i detta avsnitt av handboken är given enligt bästa vetande och har ansetts vara korrekt vid tidpunkten som dokumentet skrevs. Trots det ges ingen uttrycklig eller underförstådd garanti. Det är på köparens eget ansvar att de åtgärder som vidtas uppfyller gällande bestämmelser.

Transportera FLEXVOLT™ batteriet

DEWALT FLEXVOLT™ batteri har två lägen: **Använd** och **Transport**.

Använd-läge: När FLEXVOLT™ batteriet är fristående eller är i en DEWALT 18V produkt, fungerar det som ett 18V batteri. När FLEXVOLT™ batteriet är i en 54 V eller en 108 V (två 54V batterier) produkt, fungerar det som ett 54 V batteri.

Transport-läge:

När locket är fäst på FLEXVOLT™ batteriet är batteriet i transport-läge. Behåll locket på för varutransport.

I transport-läge är cellsträngarna elektriskt frånkopplade i paketet vilket resulterar i tre batterier med lägre märkning av watt-timmar (Wh) jämfört med ett batteri med en högre märkning av watt-timmar. Denna ökade kvantitet med tre batterier med den lägre märkningen av watt-timmar kan undanta paketet från vissa transportbestämmelser som införts för batteriet med högre watt-timmar.

Exempel. transport Wh-klassificering kan indikera 3 x 36 Wh, vilket betyder tre batterier på 36

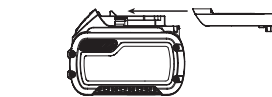

Exempel på etikettmärkning för användning och transport

Use: 108 Wh
Transport: 3x36 Wh

Wh var. Användningen av Wh-klassificeringen indikerar 108 Wh (underförstått ett batteri).

Förvaringsrekommendationer

1. Den bästa förvaringsplatsen är en som är sval och torr, långt bort från direkt solljus och för mycket värme eller kyla. För optimal batterifunktionalitet och livslängd, förvara batteripaketet vid rumstemperatur när de inte används.
2. För långvarig förvaring rekommenderas att förvara ett fulladdat batteripaket på en kall och torr plats utan laddare för optimalt resultat.

NOTERA: Batteripaketet bör inte förvaras helt urladdade. Batteripaketet behöver laddas innan det används igen.

Etiketter på laddare och batteripaket

Förutom bildiagrammen som används i denna manual kan etiketterna på laddaren och batteripaketet visa följande bildiagram:



Läs instruktionshandbok före användning.



Se **Tekniska data** angående laddningstid.



Stick inte in ledande föremål.



Ladda inte skadade batteripaket.



Utsätt inte för vatten.



Se till att undermåliga sladdar omedelbart byts ut.



Ladda endast mellan 4 °C och 40 °C.



Endast för användning inomhus.



Kassera batteripaketet med vederbörlig hänsyn till miljön.

LI-ION



Ladda endast DEWALT batteripaket med avsedda DEWALT laddare. Laddning av batteripaketet med andra än de avsedda DEWALT batterierna med en DEWALT laddare kan göra att de brister eller så kan det leda till farliga situationer.



Bränn inte batteripaketet.



ANVÄNDNING: Använd utan transportlock, indikerar Wh-märkningen 108 Wh (ett batteri med 108 Wh).



TRANSPORT: Transport med inbyggt transportlock, Wh-märkning indikerar 3 x 36 Wh (tre batterier på 36 Wh).

Batterityp

DCGG571 arbetar med ett 18 volts batteripaket.

Dessa batteripaket kan användas: DCB181, DCB182, DCB183, DCB183B, DCB184, DCB184B, DCB185, DCB187, DCB189, DCB546, DCB547, DCB548. Se **Tekniska Data** för mer information.

Förpackningsinnehåll

Förpackningen innehåller:

- 1 Fettspruta
- 1 Laddare
- 1 Li-jon batteripaket (C1, D1, L1, M1, P1, S1, T1, X1, Y1 modeller)
- 2 Li-jon batteripaket (C2, D2, L2, M2, P2, S2, T2, X2, Y2 modeller)
- 3 Li-jon batteripaket (C3, D3, L3, M3, P3, S3, T3, X3, Y3 modeller)
- 1 Instruktionshandbok

NOTERA: Batteripaket, laddare och förvaringslådor medföljer inte N-modeller. Batteripaket och laddare medföljer inte NT-modeller. B-modellerna innehåller Bluetooth®-batteripaket.

NOTERA: Bluetooth®-märket och -logotyper tillhör Bluetooth®, SIG, Inc. och DEWALT använder dessa märken under licens. Övriga varumärken och varumärkesnamn tillhör respektive ägare.

- Kontrollera med avseende på skada på verktyget, på delar eller tillbehör som kan tänkas ha uppstått under transporten.
- Ta dig tid att grundligt läsa och förstå denna handbok före användning.

Märkningar på verktyg

Följande bildikoner visas på verktyget:



Läs instruktionshandbok före användning.

Datumkodplacering (Bild A)

Datumkoden **34**, vilken också inkluderar tillverkningsår, finns tryckt i kåpan.

Exempel:

2019 XX XX
Tillverkningsår

Beskrivning (Bild A, E)



WARNING: Modifiera aldrig elverktyget eller någon del av det. Skada eller personskada skulle kunna uppstå.

Bild A

- 1 Avtryckare med variabel hastighetskontroll
- 2 Låsknapp
- 3 Handtag
- 4 LED arbetslampa
- 5 Knapp LED arbetslampa
- 6 Galleruttag
- 7 Flexibel slang
- 8 Flexibel slang säkerhetsskyddsfjäder
- 9 Koppling flexibel slang
- 10 Fettrör

- 11 Fettrörlöck
- 12 Fettrörhandtag
- 13 Fettrörstång
- 14 Fettrörmontage
- 15 Hållaröppning
- 16 Batteri
- 17 Batterilåsknapp
- 18 Gummifötter
- 19 Slangklämma
- 20 Axelremsfäste
- 21 Fästhål för axelrem
- 22 Filter

Bild E

- 23 Säkerhetsventil
- 24 Rensventil
- 25 Kontrollventil
- 26 1/8 tum NPT fyllnadsöppning
- 27 1/8m tum NPT fyllnadsöppningsplugg

Avsedd Användning

Denna fettpistol är designad för professionell fördelning av smörjmedel.

Använd **INTE** under våta förhållanden eller i närheten av lättantändliga vätskor eller gaser.

Denna fettpistol är ett professionellt elverktyg. Låt **INTE** barn komma i kontakt med verktyget. Överinseende krävs när oerfarna handhavare använder detta verktyg.

- Denna produkt är inte avsedd att användas av personer (inklusive barn) med reducerad fysisk, sensorisk eller mental förmåga eller med begränsad erfarenhet eller kunskap såvida inte de är under uppsikt av en person som är ansvarig för deras säkerhet. Barn skall aldrig lämnas ensamma med denna produkt.

LED arbetslampan (Bild A, C)

Det finns en LED arbetslampan 4 placerad ovanpå galleruttaget 6. Arbetslampan aktiveras när avtryckaren trycks in och när LED arbetslampans knapp 5 är i positionen ON. När LED arbetslampans knapp är i positionen OFF, slås inte LED arbetslampan på när avtryckaren trycks in. Lampan kommer automatiskt att stängas av 20 sekunder efter att avtryckaren släppts. Om avtryckarknappen förblir intryckt kommer arbetslampan förbli påslagen.

NOTERA: Arbetslampan är till för att belysa det omedelbara arbetsområdet och är inte avsedd att användas som ficklampan.

Variabel hastighetskontroll (Bild A, D)

Låsknapp och avtryckare

Din fettpistol är utrustad med en låsknapp 2.

För att låsa avtryckaren, tryck på låsknappen såsom visas i Bild D. Lås alltid avtryckaren 1 när du bär eller förvarar verktyget för att undvika oavsiktlig start. Låsknappen är färgad röd för att indikera när brytaren är i dess olästa läge.

För att frigöra avtryckaren, tryck på låsknappen såsom visas i Bild D. Tryck på avtryckaren för att starta motorn (ON). Släpp avtryckaren för att stänga av motorn (OFF).

NOTERA: Avtryckaren med variabel hastighet betyder mer mångsidighet för dig. Ju längre avtryckaren trycks in desto högre utmatning av fett.



WARNING: Det är inte möjligt att låsa strömbrytaren i ON-läget på detta verktyg och den bör aldrig låsas i ON-läge med några andra metoder.

Säkerhetsventil (Bild E)

Säkerhetsventilen 23 är inställd från fabrik för att släppa ut tryck över 69 MPa (690 bar). Fett som kommer ut från säkerhetsventilen indikerar en igensättning i anslutningen, ledningen eller lagret. Alla dessa förhållanden måste korrigeras innan du fortsätter.



WARNING: Fettpistolen kan generera högt tryck. Ta inte bort eller täpp till säkerhetsventilen. Allvarliga personskador kan uppstå.

Axelrem (Bild A)

Fettpistolen levereras med en axelrem. Haka fast axelremmens fästen i hålen för fästena 21 som kan hittas på axelremsfästet 20.

MONTERING OCH INSTÄLLNINGAR



WARNING: För att minska risken för allvarlig personskada, stäng av verktyget och koppla bort batteripaketet innan du gör några justeringar eller tar bort/installerar tillsatser eller tillbehör. En oavsiktlig igångsättning kan orsaka personskada.



WARNING: Använd enbart DEWALT batteripaket och laddare.

Montering och borttagning av batteriet från verktyget (Bild F)

NOTERA: För bästa resultat se till att batteripaketet 16 är fulladdat.

Installation av batteriet i verktygshandtaget.

1. Rikta in batteripaketet 16 mot listerna inuti verktyget handtag (Bild F).
2. Skjut in det i handtaget tills batteripaketet sitter fast i verktyget och se till att det inte lossnar.

Borttagning av batteriet från verktygshandtaget.

1. Tryck på batterilåsknappen 17 och dra med en fast rörelse batteripaketet bort från verktygshandtaget.
2. Sätt in batteriet i laddaren såsom beskrivs i laddningsavsnittet i denna manual.

Bränslemätare batteripaket (Bild F)

Vissa DEWALT batteripaket inkluderar en bränslemätare vilket består av tre gröna LED-lampor som indikerar laddningsnivån som finns kvar i batteripaketet.

För att aktivera bränslemätaren, tryck in och håll kvar bränslemätarknappen 32. En kombination av de tre

LED-lamporna kommer att lysa för att ange kvarvarande laddningsnivå. När laddningen i batteriet är under den användbara gränsen kommer inte bränslemätaren att lysa och batteriet behöver laddas.

NOTERA: Bränslemätaren är endast en indikering på laddning som finns kvar i batteripaketet. Den indikerar inte verktygets funktionalitet och kan variera baserat på produktkomponenter, temperatur och slutanvändarens användning.

Installera en fettpatron (Bild A, E, G)

1. Dra ut fettrörets handtag **12** så långt som det går fäst sedan fettrörets stång **13** i behållaröppningen **15** genom att flytta stången åt sidan. Se till att stången är säkert placerad i öppningen för att förhindra att den kopplas ifrån.
2. Skruva loss fettrörmontaget **14** från fettpistolen.
3. Ta bort plastlocket från fettpatronen, sätt sedan in patronen med öppna änden först i fettröret **10**.
4. Ta bort försieglingen från den andra änden av fettpatronen.
5. Gånga tillbaka fettrörmontaget **14** i fettsprutan och skruva fast den ordentligt.
6. Lossa fettrörstången **13** från behållaröppningen **15** tryck den sakta tillbaka in i röret.
7. Använd rensventilen (**24**, Bild E) för att tömma ut eventuell luft som blivit kvar i patronen. Se **Tömma luftfickor**.

VIKTIGT: Fettsprutan kommer att förlora sitt flöde om det finns luftfickor i smörjmedlet.

Ta bort tom fettpatron (Bild A)

1. Dra ut fettrörets handtag **12** så långt som det går fäst sedan fettrörets stång **13** i i behållaröppningen **15** genom att flytta stången åt sidan. Se till att stången är säkert placerad i öppningen för att förhindra att den kopplas ifrån.
2. Skruva loss fettrörmontaget **14** från fettsprutan och ta bort den.
3. Lossa försiktigt fettrörets handtag **12** för att lossa patronen från fettsprutan.

Fylla fettpistolen från en bulkbehållare (Bild A, G–J)

Förbered fettsprutan för sugning och fyllning av fyllnadspumpen (Bild A, H)

NOTERA: Se till att fettsprutan är tom på fett innan denna process påbörjas.

1. Skruva loss fettröret **10** från fettpistolmontaget **14**.
2. Skruva loss fettrörslocket **11** från fettröret **10** och dra ut fettsstången **13**.
3. Använd tummen och pekfingeret, snärta iväg gummipackningen **33** från baksidan till framsidan. Se Bild H.

NOTERA: Packningen liknar en kopp som bör vara öppen mot gallerutttaget (**6**, Bild A) när det är klart för sugning och påfyllning av pumpfyllaren.

4. Sätt tillbaka fettrörstången **13** i fettröret **10**.

Sugfyllning från en bulkbehållare (Bild A, E, G, I)

1. Placera den öppna änden av fettrörsmontaget i bulksmörjmedlet.
2. Dra sakta tillbaka fettrörets handtag **12** för att suga in smörjmedlet i fettsprutan.

NOTERA: Se till att hålla den öppna änden av fettrörsmontaget tillräckligt långt in i smörjmedlet för att förhindra att det bildas luftfickor i fettröret.

3. När fettrörstången **13** är helt utdragen, fäst den i behållaröppningen **15**.
4. Ta bort fettsprutans rörmontage från bulksmörjmedlet och torka bort överskottsfett.
5. Skruva tillbaka fettsprutans rörmontage **14** i fettsprutan.
6. Lossa fettrörstången **13** från behållaröppningen **15** tryck den sakta tillbaka in i röret.
7. Använd rensventilen (**24**, Bild E) för att tömma ut eventuell luft som blivit kvar i patronen. Se **Tömma luftfickor**.

Sugpumpfyllning från en bulkbehållare (Bild A, E, G, I)

Detta verktyg levereras med en 1/8 tum NPT fyllnadsöppning (**26**, Bild E) för montage av en lågtrycksfyllnadskoppling på enheten.



WARNING: Gånga aldrig på en högtryckskoppling på fettsprutans 1/8 tum NPT fyllnadsöppning. Allvarliga skador kan uppstå på grund av kraftigt tryck. Använd endast lågtryckskopplingar.



WARNING: Fyllnadspumpladdaren måste vara korrekt ansluten med fettsprutans 1/8 tum NPT öppning. Fyllnadspumpen kan inte fungera om komponenterna inte är kompatibla.

Installation av lågtryckskopplingen (medföljer inte verktyget)

1. Gånga tillbaka fettrörmontaget **14** i fettsprutan och skruva fast den ordentligt.
2. Dra ut fettrörets handtag **12** så långt som det går fäst sedan fettrörets stång **13** i i behållaröppningen **15** genom att flytta stången åt sidan. Se till att stången är säkert placerad i öppningen för att förhindra att den kopplas ifrån.
3. Ta bort 1/8 tum NPT fyllnadsöppningens plugg **27** från fyllnadsöppningen.
4. Gånga på den lämpliga lågtryckskopplingen på 1/8 tum NPT fyllnadsöppningen **26**.
5. Lossa fettrörstången **13** från behållaröppningen **15** tryck den sakta tillbaka in i röret.
6. Använd rensventilen **24** för att tömma ut eventuell luft som blivit kvar i patronen. Se **Tömma luftfickor**.

Fylla verktyget från lågtrycksfyllarpumpen (Bild A, J)

1. Dra tillbaka fettrörets handtag sakta och vrid stången tills det sitter säkert på plats.
NOTERA: Läs inte stången i behållaröppningen **15**.
2. Anslut lågtrycksfästet på fettsprutan till lämplig lågtrycksfäste på fyllnadspumpen. Detta fästen låser

ONTE tillsammans. Detta förhindrar att fettssprutans patron överfylls.

3. Fyll tills stängningen skjuts ut från fettröret ungefär 20 cm. Överfyll inte. Om stängningen inte flyttas under fyllnadsprocessen, stoppa. Detta indikerar att stängningen inte är ansluten till kolven och steg ett måste upprepas innan du fortsätter.
4. Vrid stängningen för att lossa den och skjut försiktigt stängningen tillbaka in i fettröret.
5. Använd rensventilen **24** för att tömma ut eventuell luft som blivit kvar i patronen. Se **Tömma luftfickor**.

Tömma luftfickor (Bild A, E)

VIKTIGT: Luftfickor i fett kan göra att fettssprutan förlorar flödet. Eliminera luftfickor efter varje fyllning eller om fettssprutan inte pumpar fett:

1. Skruva loss luftningsventilen **24** utan att ta bort den, still all luft försvunnit.
2. Dra åt luftningsventilen **24**.
3. Ta av den flexibla slangen **7** tryck sedan ned den variabla hastighetsavtryckaren **1** i 10–20 sekunder.
4. Om fett inte flödar genom slangen, upprepa från steg 1.

NOTERA: Verktyget har testats på fabriken vilket kan resultera att det finns en lite mängd fett kvar i röret och slangmontaget. Det rekommenderas att rensa verktyget med det fettvarumärke som skall användas före första användning.

ANVÄNDNING

Bruksanvisning



VARNING: Läkta alltid säkerhetsinstruktionerna och tillämpbara bestämmelser.



VARNING: För att minska risken för allvarlig personskada, stäng av verktyget och koppla bort batteripaketet innan du gör några justeringar eller tar bort/installerar tillsatser eller tillbehör. En oavsiktlig igångsättning kan orsaka personskada.

Korrekt Handplacering (Bild A, K)



VARNING: För att minska risken för allvarlig personskada, använd **ALLTID** korrekt handställning, så som visas.



VARNING: För att minska risken för allvarlig personskada, håll **ALLTID** verktyget säkert, för att förekomma en plötslig reaktion.

Korrekt handplacering kräver en hand på den flexibla slangens säkerhetsskydd på fjädern **8** och den andra handen på handtaget **3** såsom visas.

Använda fettssprutan (Bild A)



VARNING: För att minska risken för allvarliga personsador skall alltid ett grepp hållas på handtaget när fettssprutan används eller slangen fästs på fästena.

För att hantera fettssprutan, håll fettssprutan i handtaget **3**, eller placera den på en stabil yta upprätt på dess gummifötter **18** medan ett grepp behålls i handtaget. Håll den flexibla slangen i säkerhetsskyddet får slangfjädern **8**, anslut den flexibla slangen

fettkoppling **9** eller andra lämpliga kopplingar på fettfästet för att fyllas. Tryck försiktigt på den variabla hastighetsavtryckaren för att påbörja fyllnadsprocessen. När korrekt mängd fett har fyllts på, släpp avtryckaren och ta bort kopplingen från fettfästet. Om kopplingen inte lossnar, kan det finnas kvarvarande tryck i ledningen. Flytta kopplingen från sida till sida kan lätta det kvarvarande trycket så att den kan tas bort från kopplingen. Om kopplingen läcker mycket eller inte sitter kvar på fettfästet bör den bytas.

UNDERHÅLL

Ditt elverktyg från DEWALT har konstruerats för att arbeta över en lång tidsperiod med minimalt underhåll. Kontinuerlig tillfredsställande drift beror på ordentlig verktygsvård och regelbunden rengöring.



VARNING: För att minska risken för allvarlig personskada, stäng av verktyget och koppla bort batteripaketet innan du gör några justeringar eller tar bort/installerar tillsatser eller tillbehör. En oavsiktlig igångsättning kan orsaka personskada.

Laddaren och batteripaketet är inte servicebara.



Smörjning

Ditt elverktyg behöver ingen ytterligare smörjning.



Rengöring



VARNING: Blås bort smuts och damm från huvudkåpan med torr luft varje gång du ser smuts samlas i och runt lufthålen. Bär godkända ögonskydd och godkänt dammfilterskydd när du utför denna procedur.



VARNING: Använd aldrig lösningsmedel eller andra skarpa kemikalier för att rengöra de icke-metalliska delarna på verktyget. Dessa kemikalier kan försvaga de material som används i dessa delar. Använd en trasa som bara är fuktad med vatten och mild tvål. Låt aldrig någon vätska komma in i verktyget; sänk aldrig ner någon del av verktyget i en vätska.

Rengöring av kontaminering från fettssprutan

Rengöring av kontaminering från kontrollventilen (Bild L)

Om fettssprutan inte kan spruta ut fett, kontrollera om ventilen **25** behöver rengöras.

1. Ta bort kontrollventilens plugg **28**, sedan skivan **31**, fjädern **30** och kontrollera ventilkulen **29**.
2. Rengör kulan **29** och kontrollera ventilområdet i huvudgjutgodset.
3. Sätt tillbaka kulan **29**, fjädern **30** och skivan **31**.
4. När allt fett är rengjort från området, sätt tillbaka kontrollventilens plugg **28**.

Rengöring av kontaminering från filtret (Bild A, G, M)

Om fettssprutan inte kan spruta ut fett, rengör filtret **22**.

NOTERA: Om det fortfarande finns fett i röret, öppna luftningsventilen innan du drar i rörhandtaget.

1. Dra ut fettrörets handtag **12** så långt som det går fäst sedan fettrörets stång **13** i behållaröppningen **15** genom att flytta stången åt sidan. Se till att stången är säkert placerad i öppningen för att förhindra att den kopplas ifrån.
2. Skruva loss fettrörmontaget **14** från fettsprutan och ta bort den.
3. Använd en smal platt skruvmejsel eller något spetsig, poppa försiktigt ut filtret.
4. Torka av filtret med en mjuk trasa. Om filtret fortfarande har skärp kvar efter avtorkandet, kan en mjuk borste eller en pensel användas.

När det är rent, sätt tillbaka filtret i det runda spåret, se till att den sitter helt i och sätt tillbaka fettrörmontaget på fettsprutan.

Valfria tillbehör



VARNING: Eftersom andra tillbehör än de som erbjuds av DEWALT inte har testats med denna produkt, kan användningen av sådana tillbehör med detta verktyg vara riskabelt. För att minska risken för personskada bör endast tillbehör som rekommenderas av DEWALT användas med denna produkt.

Rådfråga din återförsäljare för vidare information angående lämpliga tillbehör.

Att skydda miljön



Separat insamling. Produkter och batterier som är märkta med denna symbol får inte kastas i den vanliga hushållssoporna.

Produkter och batterier innehåller material som kan återvinnas och återanvändas vilket minskar behovet av råmaterial. Återvinn elektriska produkter och batterier enligt lokala bestämmelser. Ytterligare information finns tillgängligt på www.2helpU.com.

Laddningsbart Batteripaket

Det här långlivade batteripaketet måste laddas när det inte längre producerar tillräcklig energi för arbeten som tidigare lätt utförts. Det bör omhändertas med lämpliga miljöhänsyn vid slutet av dess fungerande livslängd:

- Ladda ur batteripaketet fullständigt och ta sedan ut det ur produkten.
- Litiumjonbatteripaket celler är återvinningsbara. Lämna dem hos din återförsäljare eller på en återvinningsstation. De insamlade batteripaketerna kommer att återvinnas eller avyttras korrekt.

Felsökning

| Problem | Möjlig orsak | Möjlig lösning |
|--|---|--|
| Kan inte dra tillbaka stången | Vakuüm har byggts upp | Skruva loss luftningsventilen och frigör vakuümet. |
| Kan inte skjuta stången framåt | Tryck har byggts upp | Skruva loss luftningsventilen för att frigöra trycket. |
| | Stången är fortfarande anslutet till kolven | Vrid fettrörets handtag 90 grader för att lossa den. |
| Inget fett när avtryckaren trycks in | Fettröret är tomt | Lägg till fett. |
| | Luftfickor i fettröret | Se Tömma luftfickor. |
| | Kontrollera om ventilen är igensatt | Se Rengöra kontaminering från kontrollventilen. |
| | Filtret är igensatt | Se Rengör kontamineringen från filtret. |
| Fett visas i säkerhetsventilen | Zerkfästen är blockerat | Koppla loss kopplingen från fästet, rengör zerkfästet och smörj vägen. |
| Motorn körs inte när avtryckaren trycks in | Batteri | Se till att batteriet är fulladdat. |
| Fett läcker ut på baksidan av fettröret | Gummipackningen är flippad i fel riktning | Se Förbered fettsprutan för sugning och fyllning av fyllnadspump. |

KABLOSUZ GRES TABANCASI

DCGG571

Tebrikler!

Bir DEWALT aleti seçtiniz. Uzun süreli deneyim, sürekli ürün geliştirme ve yenilik DEWALT markasının profesyonel elektrikli alet kullanıcıları için en güvenilir ortaklardan birisi haline gelmesini sağlamaktadır.

Teknik Özellikleri

| | | DCGG571 |
|--|----------|------------------|
| Voltaaj | V_{DC} | 18 |
| Tip | | 1 |
| Akü tipi | | Li-Ion |
| Çıkış basıncı | MPa | 69 (690 bar) |
| Akış hızı | ml dk | 147,87 |
| Gres tipi | | NLGI #2'ye kadar |
| Gres kapasitesi | | |
| Yığın | g | 453 |
| Kartuş | g | 400 |
| Hortum uzunluğu | cm | 107 |
| Ağırlık (akü hariç) | kg | 3.63 |
| Bu standart uyarınca gürültü ve/veya titreşim değerleri (triaks vektör toplamı) EN60745: | | |
| L_{PA} (ses basıncı düzeyi) | dB(A) | 76 |
| L_{WA} (akustik güç düzeyi) | dB(A) | 3 |
| K (akustik gücü belirsizliği) | dB(A) | 87 |
| Titreşim emisyon değeri $a_h =$ | | |
| | m/s^2 | < 2,5 |
| Belirsizlik $K =$ | | |
| | m/s^2 | 1,5 |

Bu bilgi sayfasında verilen titreşim ve/veya gürültü emisyonu düzeyi, EN60745'de belirtilen standart teste uygun olarak ölçülmüştür ve aletleri birbiriyle karşılaştırmak için kullanılabilir. Maruz kalmaya dönük bir ön değerlendirme olarak kullanılabilir.

UYARI: Beyan edilen titreşim ve/veya gürültü emisyon düzeyi, aletin ana uygulamalarını yansıtır. Bununla birlikte alet farklı uygulamalar için, farklı aksesuarla veya yeterince bakım yapılmadan kullanıldığında, titreşim ve/veya gürültü emisyonu değişebilir. Bu, toplam çalışma süresindeki maruz kalma seviyesini önemli ölçüde artırabilir.

Titreşim ve/veya gürültü maruz kalma seviyesine ilişkin bir tahminde bulunurken aletin kapalı kaldığı veya çalıştığı ancak gerçekte işi yapmadığı zamanlar da dikkate alınmalıdır. Bu, toplam çalışma süresindeki maruziyet düzeyini önemli ölçüde azaltabilir.

Operatörü titreşim ve/veya gürültünün etkilerinden korumak için aşağıdakiler gibi ilave güvenlik önlemleri tanımlayın: aleti ve aksesuarları iyi koruyun, ellerinizi sıcak tutun (titreşim için uygundur), çalışma sürelerini iyi organize edin.

AT Uygunluk Beyanatı

Makine Direktifi



Kablosuz Gres Tabancası DCGG571

DEWALT, Teknik Özellikleri bölümünde açıklanan bu ürünlerin aşağıda belirtilen yönelere uygun olduğunu beyan eder: 2006/42/AT, EN60745-1:2009+A11:2010.

Bu ürünler ayrıca 2014/30/EU ve 2011/65/EU Direktiflerine de uygundur. Daha ayrıntılı bilgi için, lütfen aşağıdaki adresten DEWALT ile temas kurun veya kılavuzun arka kapağına bakın.

Bu belge altında imzası bulunan yetkili, teknik dosyanın derlenmesinden sorumludur ve bu beyanı DEWALT adına vermiştir.

Markus Rompel

PTE-Avrupa, Mühendislik Birimi Genel Müdür Yardımcısı
DEWALT, Richard-Klinger-Straße 11,
D-65510, Idstein, Almanya
15.08.2016



UYARI: Yaralanma riskini azaltmak için, kullanım kılavuzunu okuyun.

Tanımlar: Güvenlik Talimatları

Aşağıdaki tanımlar her işaret sözcüğü ciddiyet derecesini gösterir. Lütfen kılavuzu okuyunuz ve bu simgelere dikkat ediniz.



TEHLİKE: Engellenmemesi halinde **ölüm veya ciddi yaralanma** ile sonuçlanabilecek **çok yakın bir tehlikeli durumu** gösterir.



UYARI: Engellenmemesi halinde **ölüm veya ciddi yaralanma** ile sonuçlanabilecek **potansiyel bir tehlikeli durumu** gösterir.



DİKKAT: Engellenmemesi halinde **önemsiz veya orta dereceli yaralanma** ile sonuçlanabilecek **potansiyel bir tehlikeli durumu** gösterir.

İKAZ: Engellenmemesi halinde **maddi hasara neden olabilecek, yaralanma ile ilişkisi olmayan durumları** gösterir.



Elektrik çarpması riskini belirtir.



Yangın riskini belirtir.

| Aküler | | | | Şarj Aletleri/Şarj Süreleri (Dakika) | | | | | | | |
|----------|-----------------|----------|--------------|--------------------------------------|--------|--------|--------|--------|---------|--------|--------|
| Kat. # | V _{DC} | Ah | Ağırlık (kg) | DCB104 | DCB107 | DCB112 | DCB113 | DCB115 | DCB118 | DCB132 | DCB119 |
| DCB546 | 18/54 | 6,0/2,0 | 1,05 | 60 | 270 | 170 | 140 | 90 | 60 | 90 | X |
| DCB547 | 18/54 | 9,0/3,0 | 1,46 | 75* | 420 | 270 | 220 | 135* | 75* | 135* | X |
| DCB548 | 18/54 | 12,0/4,0 | 1,44 | 120 | 540 | 350 | 300 | 180 | 120 | 180 | X |
| DCB181 | 18 | 1,5 | 0,35 | 22 | 70 | 45 | 35 | 22 | 22 | 22 | 45 |
| DCB182 | 18 | 4,0 | 0,61 | 60/40** | 185 | 120 | 100 | 60 | 60/40** | 60 | 120 |
| DCB183/B | 18 | 2,0 | 0,40 | 30 | 90 | 60 | 50 | 30 | 30 | 30 | 60 |
| DCB184/B | 18 | 5,0 | 0,62 | 75/50** | 240 | 150 | 120 | 75 | 75/50** | 75 | 150 |
| DCB185 | 18 | 1,3 | 0,35 | 22 | 60 | 40 | 30 | 22 | 22 | 22 | X |
| DCB187 | 18 | 3,0 | 0,54 | 45 | 140 | 90 | 70 | 45 | 45 | 45 | 90 |
| DCB189 | 18 | 4,0 | 0,54 | 60 | 185 | 120 | 100 | 60 | 60 | 60 | 120 |

*Veri kodu 201811475B veya sonrası

**Veri kodu 201536 veya sonrası

Elektrikli El Aletleri İçin Genel Güvenlik Talimatları



UYARI: Bu elektrikli aletle verilen tüm güvenlik uyarılarını, talimatları, resimleri ve teknik özellikleri okuyun. Aşağıda listelenen tüm talimatlara uyulmaması elektrik çarpmasına, yangına ve/veya ciddi yaralanmalara neden olabilir.

BÜTÜN UYARI VE GÜVENLİK TALİMATLARINI İLERİDE BAKMAK ÜZERE SAKLAYIN

Uyarılarda yer alan «elektrikli alet» terimi şebeke elektrifiyiyle (kablolu) veya akü/pille (şarjlı) çalışan elektrikli aletinizi ifade etmektedir.

1) Çalışma alanının Güvenliği

- Çalışma alanını temiz ve aydınlık tutun.** Karışık ve karanlık alanlar kazaya davetiye çıkarır.
- Elektrikli aletleri, yanıcı sıvılar, gazlar ve tozların bulunduğu yerler gibi yanıcı ortamlarda çalıştırmayın.** Elektrikli aletler, toz veya dumanları ateşleyebilecek kıvılcımlar çıkarır.
- Bir elektrikli aleti çalıştırırken çocuklardan ve etraftaki kişilerden uzak tutun.** Dikkatinizi dağıtıcı şeyler kontrolü kaybetmenize neden olabilir.

2) Elektrik Güvenliği

- Elektrikli aletlerin fişleri prizlere uygun olmalıdır.** Fiş üzerinde kesinlikle hiçbir değişiklik yapmayın. Topraklı elektrikli aletlerde hiçbir adaptör fişi kullanmayın. Değiştirilmemiş fişler ve uygun prizler elektrik çarpması riskini azaltacaktır.
- Borular, radyatörler, ocaklar ve buzdolapları gibi topraklanmış yüzeylerle vücut temasından kaçının.** Vücutunuzun topraklanması halinde yüksek bir elektrik çarpması riski vardır.
- Elektrikli aletleri yağmura maruz bırakmayın veya ıslatmayın.** Elektrikli alete su girmesi elektrik çarpması riskini arttıracaktır.

- Elektrik kablosunu uygun olmayan amaçlarla kullanmayın.** Elektrikli aleti kesinlikle kablodan tutarak taşımayın, çekmeyin veya prizden çıkartmayın. Kabloyu sıcağtan, yağdan, keskin kenarlardan veya hareketli parçalardan uzak tutun. Hasarlı veya dolaşmış kablolar elektrik çarpması riskini artırır.
- Elektrikli bir aleti açık havada çalıştırıyorsanız, açık havada kullanıma uygun bir uzatma kablosu kullanın.** Açık havada kullanıma uygun bir kablolu kullanılması elektrik çarpması riskini azaltır.
- Eğer bir elektrikli aletin nemli bir bölgede çalıştırılması zorunluysa, bir artık akım aygıtı (RCD) korumalı bir kaynak kullanın.** Bir RCD kullanılması elektrik şoku riskini azaltır.

3) Kişisel Güvenlik

- Elektrikli bir aleti kullanırken her zaman dikkatli olun, yaptığınız işe yoğunlaşın ve sağduyulu davranın.** Elektrikli bir aleti yorgunken veya ilaç ya da alkolün etkisi altındayken kullanmayın. Elektrikli aletleri kullanırken bir anlık dikkatsizlik ciddi kişisel yaralanmayla sonuçlanabilir.
- Kişisel koruyucu ekipmanları mutlaka kullanın.** Daima koruyucu gözlük takın. Koşullara uygun toz maskesi, kaymayan güvenli ayakkabıları, baret veya kulaklık gibi koruyucu donanımların kullanılması kişisel yaralanmaları azaltacaktır.
- İstem dışı çalıştırılmasını önleyin.** Aleti güç kaynağına ve/veya aküye bağlamadan, yerden kaldırmadan veya taşımadan önce düğmenin kapalı konumda olduğundan emin olun. Aleti, parmağınız düğme üzerinde bulunacak şekilde taşımak veya açık konumdaki elektrikli aletleri elektrik şebekesine bağlamak kazaya davetiye çıkarır.
- Elektrikli aleti açmadan önce tüm ayarlama anahtarlarını çıkartın.** Elektrikli aletin hareketli bir parçasına takılı kalmış bir anahtar kişisel yaralanmaya neden olabilir.

e) **Ulaşmakta zorlandığınız yerlerde kullanmayın. Daima sağlam ve dengeli basın.** Bu, beklenmedik durumlarda elektrikli aletin daha iyi kontrol edilmesine olanak tanır.

f) **Uygun şekilde giyinin. Bol elbiseler giymeyin ve takı takmayın. Saçınızı ve giysilerinizi hareketli parçalardan uzakta tutun.** Bol elbiseler ve takılar veya uzun saç hareketli parçalara takılabilir.

g) **Eğer kullandığınız üründe toz emme ve toplama özellikleri olan ataşmanlar varsa bunların bağlı olduğundan ve doğru şekilde kullanıldığında emin olun.** Bu ataşmanların kullanılması tozla ilgili tehlikeleri azaltabilir.

h) **Aletlerin sık kullanımı sonucu oluşan aşınalığın keyfi davranışta bulunmanıza ve aletle ilgili güvenlik ilkeleri ihmal etmenize neden olmasına izin vermeyin.** Dikkatsiz bir hareket bir anda ciddi yaralanmalara neden olabilir.

4) Elektrikli Aletlerin Kullanımı ve Bakımı

a) **Elektrikli aleti zorlamayın. Uygulanmaz için doğru elektrikli aleti kullanın.** Doğru elektrikli alet, belirlendiği kapasite ayarında kullanıldığında daha iyi ve güvenli çalışacaktır.

b) **Düğme açmıyor ve kapatmıyorsa elektrikli aleti kullanmayın.** Düğmeyle kontrol edilemeyen tüm elektrikli aletler tehlikelidir ve tamir edilmesi gerekmektedir.

c) **Herhangi bir ayar, aksesuar değişimi veya elektrikli aletlerin saklanması öncesinde fişi güç kaynağından çekin ve/veya eğer demonte edilebilir tipteyse, bataryayı aletten ayırın.** Bu tür önleyici güvenlik tedbirleri elektrikli aletin istem dışı olarak çalıştırılması riskini azaltacaktır.

d) **Elektrikli aleti, çocukların ulaşamayacağı yerlerde saklayın ve elektrikli aleti tanımayan veya bu talimatları bilmeyen kişilerin elektrikli aleti kullanmasına izin vermeyin.** Elektrikli aletler, eğitimsiz kullanıcıların elinde tehlikelidir.

e) **Elektrikli alet ve aksesuarlarına düzenli bakım yapın. Hareketli parçalardaki hizalama hatalarını ve tutuklukları, parçalardaki kırılmalar ve elektrikli aletin çalışmasını etkileyebilecek tüm diğer koşulları kontrol edin. Hasarlı ise, elektrikli aleti kullanmadan önce tamir ettirin.** Kazaların çoğu, elektrikli aletlerin bakımının yeterli şekilde yapılmamasından kaynaklanır.

f) **Kesim aletlerini keskin ve temiz tutun.** Bakımı uygun şekilde yapılmış keskin kesim uçlu kesim aletlerinin sıkışma ihtimali daha düşüktür ve kontrol edilmesi daha kolaydır.

g) **Elektrikli aleti, aksesuarlarını ve aletin diğer parçalarını kullanırken bu talimatlara mutlaka uyun ve çalışma ortamının koşullarını ve yapılacak işin ne olduğunu göz önünde bulundurun.** Elektrikli aletin öngörülen işlemler dışındaki işlemler için kullanılması tehlikeli durumlara neden olabilir.

h) **Tüm tutamakları ve tutma yerlerini kuru, temiz ve üzerinde yağ ile gres bulunmayacak şekilde muhafaza edin.** Kaygan tutamaklar ve tutma yerleri, beklenmedik durumlarda aletin güvenli bir şekilde tutulması ve kontrol edilmesine izin vermez.

5) Şarjlı Aletlerin kullanımı ve bakımı

a) **Sadece üretici tarafından belirtilen şarj cihazı ile şarj edin.** Bir akü tipine uygun bir şarj cihazı başka tipte bir aküyü şarj etmek için kullanıldığında yangın riski yaratabilir.

b) **Elektrikli aletleri yalnızca özel olarak tanımlanmış akülerle kullanın.** Başka akülerin kullanılması yaralanma ve yangın riskine yol açabilir.

c) **Akü kullanımında değilken, ataç, buzok para, anahtar, çivi, vida veya terminaler arasında kontağa neden olabilecek diğer küçük metal nesnelere uzak tutulmalıdır.** Akü terminalerinin birbirine kısa devre yapılması yanıklara veya yangına neden olabilir.

d) **Uygun olmayan koşullarda, akü sıvı sızıntısı yapabilir; sıvıya temas etmekten kaçının. Kazara temas etmeniz halinde suyla yıkayın. Sıvı, gözlerinize temas ederse, ayrıca bir doktora başvurun.** Aküden sıvı sızması tahriş veya yanıklara neden olabilir.

e) **Hasarlı ya da modifiye edilmiş bir batarya veya aleti kullanmayın.** Hasarlı ya da modifiye edilmiş bataryalar yangın, patlama veya yaralanma riskiyle sonuçlanan beklenmedik durumlara neden olabilir.

f) **Bir batarya veya aleti ateşe veya aşırı ısıya maruz bırakmayın.** 130 °C üzeri ısı veya ateşe maruz kalması patlamaya neden olabilir.

g) **Tüm şarj talimatlarına uyun ve talimatlarda belirtilen sıcaklık aralığı dışında batarya veya aleti şarj etmeyin.** Doğru olmayan şekilde veya belirtilen aralık dışındaki sıcaklıklarda şarj edilmesi bataryaya hasar verebilir ve yangın riskini artırabilir.

6) Servis

a) **Elektrikli aletinizi, sadece orijinal yedek parçaların kullanıldığı yetkili DEWALT servisine tamir ettirin.** Bu, elektrikli aletin güvenliğinin muhafaza edilmesini sağlayacaktır.

b) **Hasar görmüş bataryalara asla serviste bulunmayın.** Bataryaların servisi sadece üretici veya yetkili servis tarafından yapılabilir.

Gres Tabancaları için Özel Ek Güvenlik Önlemleri

• **Aletin veya hortum düzeneğinin parçaları aşırı basınçtan dolayı kırılabilir veya yırtılabilir. Yaralanma riski ortaya çıkabilir.** Kullanmadan önce her zaman aleti ve hortum düzeneğini hasar veya eskimeye karşı kontrolden geçirin. Aletin herhangi bir parçası hasarlıysa veya eskimişse asla kullanmayın.

- **Yalnızca DEWALT Onaylı esnek hortumları kullanın.** Kişisel ciddi yaralanmaları önlemek için hortumu yalnızca esnek hortum güvenlik yayı siperinden tutun.
- **Hortum dolaşırsa veya hasarlıysa, ciddi yaralanmaya sebep olabilecek yırtılmalar olabilir.** Hortumu üzerinde eskime, dolaşma veya hasar belirtisini gördükten sonraki ilk çalışmanızdan önce değiştirin.
- **Yalnızca bu kılavuzda tavsiye edilen gresleri kullanın (Teknik Özellikler bölümüne bakın).**
- **Ciddi yaralanma riskini azaltmak için, gres tabancasını hareketli parçalarda, mekanizmalarda ya da koşu ekipmanında veya bunların yakınında kullanmayın.**
- **Havalandırma delikleri genellikle hareketli parçaların üstünü örter ve bunlardan kaçınılmalıdır.** Bol elbiseler, takılar veya uzun saç hareketli parçalara takılabilir.

! UYARI: Enjeksiyon veya ciddi yaralanma riski. Bileşenlerin yırtılması gresi derinize veya gözünüze enjekte etmenize, bu sebeple de ciddi yaralanma veya enfeksiyonlara sebep olabilir. **Bu yaralara basit kesikler olarak bakmayın. Derhal tıbbi yardım alın.**

! UYARI: Çıkış yüksek basınçlı olabilir. Direkt kendinize veya başkalarının üzerine direkt boşaltım yapmayın.

! UYARI: Gres tabancası 69 MPa (690 bar)'a kadar yüksek basınç üretebilir. Kullanım esnasında her zaman eldiven takın. Elinizi hortumun açtıkları lastik bölümünden uzak tutun.

! UYARI: Gres ve yağlayıcılar yanıcı olabilir. Ateş veya ısı kaynağına maruz bırakmayın. Gres ve yağlayıcı imalatçısının tüm uyarı ve talimatlarına uyun.

Diğer Tehlikeler

Emniyet tedbirlerini düzenleyen yönetmeliğin uygulanmasına ve emniyet sağlayıcı aygıtların kullanılmasına rağmen, başka belirli risklerden kaçınılamaz. Bunlar:

- Sıçrayan parçacıklardan kaynaklanan yaralanma riski.
- Çalışma sırasında ısınan aksesuarlardan kaynaklanan yanık tehlikesi.
- Uzun süreli kullanımdan kaynaklanan yaralanma riski.

BU TALİMATLARI SAKLAYIN

Şarj Cihazları

DEWALT şarj cihazlarının ayara ihtiyacı yoktur ve olabildiğince kolay çalıştırılmak üzere tasarlanmıştır.

Elektrik Güvenliği

Elektrik motoru, sadece tek bir gerilim ile çalışacak şekilde ayarlanmıştır. Her zaman akü voltajının aletin üretim etiketinde belirlenmiş değerlere uyup uymadığını kontrol edin. Aynı zamanda şarj cihazınızın voltajının ana şebeke voltajınızla aynı olduğundan emin olun.

! DEWALT şarj cihazınız EN60335 standardına uygun olarak çift yalıtımlıdır; bu nedenle, topraklama kablosuna gerek yoktur.

Güç kablosu hasarlıysa, DEWALT yetkili servisinden temin edilebilen özel olarak hazırlanmış bir kabloyla değiştirilmelidir.

Uzatma Kablolarının Kullanımı

Kesinlikle gerekli olmadıkça bir uzatma kablosu kullanılmamalıdır. Daima şarj cihazınızın elektrik girişine uygun (Teknik Özellikler bölümüne bakın), onaylı bir uzatma kablosu kullanın. Minimum iletken boyutu 1 mm²'dir; maksimum uzunluk 30 m'dir.

Bir kablo makarası kullanırken, kabloyu daima sonuna kadar açın.

Tüm Akü Şarj Cihazları İçin Önemli Güvenlik Talimatları

BU TALİMATLARI SAKLAYIN: Bu kılavuz uyumlu şarj cihazları hakkında önemli güvenlik ve çalıştırma talimatları içerir (**Teknik Özellikleri** bölümüne bakın).

- **Şarj cihazını kullanmadan önce şarj cihazının, akünün ve üründe kullanılan akünün üzerindeki talimatları ve uyarıcı işaretleri okuyun.**

! UYARI: Elektrik çarpması tehlikesi. Şarj cihazının içine sıvı kaçmasına izin vermeyin. Elektrik çarpmasına neden olabilir.

! UYARI: Alet, 30mA akımı aşmayan akım kesici cihazla beraber kullanılmaya tavsiye edilir.

! DİKKAT: Yanma tehlikesi. Yaralanma riskini azaltmak için, yalnızca DEWALT şarj edilebilir akülerini şarj edin. Diğer akü tipleri patlayarak yaralanmanıza veya hasar meydana gelmesine yol açabilir.

! DİKKAT: Çocuklar, cihazla oynamalarını önlemek amacıyla kontrol altında tutulmalıdır.

İKAZ: Belirli koşullar altında, şarj cihazı güç kaynağına takılıyken, şarj içindeki açık şarj kontakları yabancı maddeler tarafından kısa devre yapılabilir. Bunlarla sınırlı olmamak kaydıyla iletken nitelikteki çelik yünü, alüminyum folyo veya metal parçacık birikimi gibi yabancı maddeler şarj cihazının yuvalarından uzak tutulmalıdır. Yuvada akü yokken şarj cihazını daima güç kaynağından çıkarmak. Şarj cihazının fişini temizlemeye önce çıkarın.

- **Aküyü bu kılavuzdaki şarj cihazlarından başka cihazlarla şarj etmeye ÇALIŞMAYIN.** Şarj cihazı ve akü özellikle birlikte çalışacak şekilde tasarlanmıştır.
- **Bu şarj cihazları DEWALT şarj edilebilir akülerini şarj etmekten başka kullanımlar için tasarlanmamıştır.** Başka kullanımlar yuvaya veya elektrik çarpmasına yol açabilir.
- **Şarj cihazını yağmura veya kara maruz bırakmayın.**
- **Şarj cihazını fişten çıkarırken kablodan değil fişten tutarak çekin.** Bu, elektrik fişine ve kablosuna hasar verilmesi riskini azaltır.
- **Kablonun üzerine basılmayacak, ortalıkta gezinmeyecek veya başka şekilde hasara ve gerginliğe maruz kalmayacak şekilde yerleştirildiğinden emin olun.**
- **Kesinlikle gerekli olmadıkça uzatma kablosu kullanmayın.** Yanlış uzatma kablosu kullanımı yangın veya elektrik çarpmasına neden olabilir.
- **Şarj cihazının üzerine herhangi bir eşya koymayın veya şarj cihazını havalandırma deliklerini kapatıp aşırı iç sıcaklığa neden olabilecek yumuşak bir yüzeye yerleştirmeyin.** Şarj cihazını herhangi bir ısı kaynağından

uzaktaki bir yere koyun. Şarj cihazı muhafazanın üstündeki ve altındaki delikler aracılığıyla havalandırılır.

- **Şarj cihazını hasarlı kordon veya fişle çalıştırmayın**— bunları derhal değiştirin.
- **Şarj cihazını sert bir darbe aldıysa, düştüyse veya herhangi bir şekilde hasar gördüyse çalıştırmayın.** Yetkili bir servis merkezine götürün.
- **Şarj cihazını sökmeyin; servis veya onarım gerektiğinde yetkili bir servis merkezine götürün.** Yanlış yeniden takma elektrik çarpmasına veya yangına yol açabilir.
- Elektrik kablosu hasarlı ise, bir tehlike oluşmasını önlemek için üretici ya da yetkili Servis Merkezi tarafından değiştirilmelidir.
- **Herhangi bir temizlik işlemi yapmadan önce şarj cihazının fişini prizden çekin. Bu, elektrik çarpması riskini azaltır.** Aküyü çıkarmak bu riski azaltmaz.
- **ASLA 2 şarj cihazını bir arada bağlamaya çalışmayın.**
- **Şarj cihazı standart 230 V ev elektrik gücüyle çalışmak üzere tasarlanmıştır. Başka herhangi bir voltaj ile kullanmayı denemeyin.** Bu araba şarj cihazı için geçerli değildir.

Bir Bataryanın Şarj Edilmesi (Şek. [Fig.] B)

1. Bataryayı takmadan önce şarj cihazını uygun prize takın.
2. Bataryayı **16** şarj cihazına takın, bataryanın şarj cihazına tamamen oturduğundan emin olun. Devamlı yanıp sönen kırmızı (şarj) ışık, şarj işleminin başladığını gösterir.
3. Şarjın tamamlandığı, kırmızı ışığın sürekli yanmasıyla belirtilir. Batarya tam olarak şarj edildikten sonra hemen kullanılabilir veya şarj cihazından bırakılabilir. Bataryayı şarj cihazından çıkarmak için, bataryanın üzerindeki batarya bırakma düğmesine **17** basın.

NOT: Lityum iyon bataryalardan maksimum performans almak ve bataryaların kullanım ömrünü uzatmak için, ilk kullanım öncesinde tam olarak şarj edin.

Şarj Cihazının Çalışması

Bataryanın şarj durumu için aşağıdaki göstergelere bakın.

| Şarj ışıkları | |
|---|--|
|  | şarj edilmesi  |
|  | tamamen şarj oldu  |
|  | sıcak/soğuk akü gecikmesi*  |

*Bu işlem esnasında kırmızı ışık yanıp sönmeye devam edecek, fakat bir saniye ışık da yanacaktır. Akü uygun bir sıcaklığa ulaştığında, sarı ışık kapanacak ve şarj aleti şarj işlemine devam edecektir.

Uyumlu şarj cihazı arızalı bir aküyü şarj etmeyecektir. Şarj cihazı lambası yanmayarak arızalı bir bataryayı gösterecektir.

NOT: Bu aynı zamanda şarj cihazının arızalı olduğu anlamına da gelebilir.

Şarj cihazı bir sorun gösteriyorsa, şarj cihazını ve akü takımını test edilmek üzere yetkili bir servis merkezine gönderin.

Sıcak/Soğuk Paket Gecikmesi

Şarj aleti çok sıcak veya çok soğuk bir batarya tespit ettiğinde, otomatik olarak Sıcak/Soğuk Gecikmesini başlatarak batarya uygun sıcaklığa gelene kadar şarjı durdurur. Şarj aleti sonrasında otomatik olarak şarj moduna geçer. Bu özellik maksimum batarya ömrünü garanti eder.

Soğuk bir batarya sıcak bir bataryaya göre daha yavaş bir hızla şarj olacaktır. Akü takımı tüm şarj döngüsü boyunca daha yavaş bir hızda şarj olacaktır ve akü ısındığında bile maksimum şarj oranına geri dönmeyecektir.

DCB118 şarj cihazında bataryayı soğutmak için tasarlanmış bir dahili fan bulunmaktadır. Bataryanın soğutulması gerektiğinde bu fan otomatik olarak devreye girecektir. Fan doğru şekilde çalışmıyorsa veya havalandırma yuvaları tıkanmışsa şarj cihazını kesinlikle kullanmayın. Şarj cihazının içerisine yabancı maddelerin girmesine izin vermeyin.

Elektronik Koruma Sistemi

XR Li-Ion cihazları aşırı yük, aşırı ısınma veya tamamen boşalmadan koruyacak bir Elektronik Koruma Sistemi ile birlikte tasarlanmıştır.

Elektronik Koruma Sistemi devreye girerse alet otomatik olarak kapatılacaktır. Bu durum gerçekleşirse lityum iyon aküyü tamamen şarj olana dek bir şarj cihazının üzerine koyun.

Duvara Montaj

Bu şarj cihazları duvara monte edilebilir veya bir masa veya çalışma tezgahı üzerinde yukarı doğru durabilir şekilde tasarlanır. Duvara monte edilecek şarj aletini bir elektrik prizinin yakınında veya bir köşe veya hava akımını engelleyebilecek diğer engellerden uzakta konumlandırın. Şarj cihazının arka tarafını montaj vidalarının duvar üzerindeki yerini belirlemek amacıyla şablon olarak kullanın. Şarj aletini (ayrıca satın alınan) en az 25,4 mm uzunluğunda ve 7–9 mm bir vida başı çapına sahip, ahşap üzerine vidalandığında vida başının açığta olan kısmı yaklaşık 5,5 mm optimal bir derinlik bırakacak şekilde vidalayarak monte edin. Şarj cihazının arkasındaki yuvaları vidaların açığta olan kısımlarıyla hizalayın ve onları yuvalara tam olarak oturtun.

Şarj Cihazı Temizlik Talimatları

UYARI: Elektrik çarpması tehlikesi. Temizlik öncesinde AC çıkışı bağlantısını kesin. Şarj cihazının dış yüzeyindeki kir ve yağ bir bez parçası yada metal olmayan bir fırça kullanılarak çıkarılabilir. Su veya temizlik solüsyonları kullanmayın. Aletin içine herhangi bir sıvının girmesine izin vermeyin; aletin herhangi bir parçasını bir sıvı içine daldırmayın.

Akü

Tüm Aküler İçin Önemli Güvenlik Talimatları

Yedek aküleri sipariş ederken, katalog numarasını ve voltajı eklediğinizden emin olun.

Akü, kutudan şarjı dolu olarak çıkmaz. Aküyü ve şarj cihazını kullanmadan önce, aşağıdaki güvenlik talimatlarını dikkatlice okuyun. Daha sonra belirtilen şarj işlemlerini uygulayın.

TÜM TALİMATLARI OKUYUN

- **Aküyü yanıcı sıvılar, gazlar ve tozların bulunduğu yerler gibi yanıcı ortamlarda şarj etmeyin veya kullanmayın.**

Aküyü şarj cihazına takmak veya cihazdan çıkarmak toz veya dumanları tutuşturabilir.

- **Aküyü şarj cihazının içine doğru zorlamayın. Akü kırılarak ciddi kişisel yaralanmaya neden olabileceğinden akünün üzerinde hiçbir şekilde uyumsuz bir şarj cihazına uydurmak için değişiklik yapmayın.**
- Aküleri yalnızca DeWALT şarj cihazlarında şarj edin.
- **Su veya diğer sıvıları sıçratmayın veya bunlara DALDIRMAYIN.**
- **Aleti ve aküyü sıcaklığın 40 °C'ye ulaştığı veya bu sıcaklığı aştığı yerlerde (yazın dış barakalar veya metal binalar gibi) depolamayın veya kullanmayın.**
- **Önemli ölçüde hasarlı veya tamamen eskimiş olsa bile aküyü ateşe atmayın.** Akü ateşe atılırsa patlayabilir. Lityum iyon aküler yanınca zehirli buharlar ve materyaller açığa çıkar.
- **Akü içeriği cildinizle temas ederse, etkilenen alanı derhal yumuşak bir sabun ve suyla yıkayın.** Akü sıvısı gözlerinize bulaşırsa, gözünüzü açık tutarak 15 dakika boyunca veya tahriş hissi geçene kadar suyla yıkayın. Tıbbi yardım gerekirse, akü elektroliti sıvı organik karbonatlar ve lityum tuzları karışımından oluşmaktadır.
- **Açılan akü hücrelerinin içeriği solunum yolunu tahriş edebilir.** Ortama temiz hava girmesini sağlayın. Belirtiler geçmezse tıbbi yardım alın.



UYARI: Yanık tehlikesi. Akü sıvısı kıvılcıma veya ateşe maruz kalırsa yanıcı olabilir.



UYARI: Aküyü hiçbir nedenle asla açmayın. Akünün muhafazası çatırsa veya hasar görürse, şarj cihazına takmayın. Aküyü çarpmayın, düşürmeyin veya pakete hasar vermeyin. Sert bir darbe almış, düşmüş, çiğnenmiş veya herhangi bir şekilde hasar görmüş (örn. çiviyle delinmiş, çekiçle vurulmuş veya üzerine basılmış) bir aküyü veya şarj cihazını kullanmayın. Elektrik çarpmasına yol açabilir. Hasarlı aküler geri dönüşüm için servis merkezine gönderilmelidir.



UYARI: Yangın tehlikesi. Bataryayı metal nesnelerin batarya terminallerine değmeyecekleri şekilde saklayın veya taşıyın. Örneğin, bataryayı içerisinde gevşek çiviler, vidalar, anahtarlar vb. bulunan kayışlı taşıyıcı, cep, alet kutuları, ürün kiti kutuları, çekmece vb. içerisine koymayın.



DIKKAT: Aleti kullanmadığınız zaman, devrilme veya düşme tehlikesine yol açmayacağı dengeli bir yüzeye yan tarafının üzerine yerleştirin. Büyük akülere sahip bazı aletler akünün üzerinde dik durabilir, ancak bunlar kolayca devrilebilir.

Nakliyat



UYARI: Yangın tehlikesi. Batarya nakliyatında, batarya kutuplarının istemsiz şekilde iletken maddelerle temas ederek yangına sebep vermesi ihtimali vardır. Batarya nakliyatı yaparken, batarya kutuplarının iyi korunduğundan ve kutuplarla temas edip kısa devreye

sebep olabilecek maddelerden iyi şekilde izole edildiğinden emin olun.

NOT: Lityum-iyon piller kontrol edilmiş bagaja konmamalıdır.

DeWALT bataryalar, Tehlikeli Maddelerin Nakliyesi Hakkında BM Tavsiyeleri; Uluslararası Hava Taşımacılığı Birliği (IATA) Tehlikeli Madde Düzenlemeleri, Uluslararası Deniz Taşımacılığı Tehlikeli Madde (IMDG) Düzenlemeleri ve Uluslararası Karayoluyla Tehlikeli madde Taşıma Konulu Avrupa Anlaşması içeriklerinde belirtilen sektörel ve hukuki standartların tüm düzenlemeleriyle uyumludur. Lityum-iyon bataryalar, Tehlikeli Madde Taşımacılığı Kılavuzu Testleri ve Kriterleri Hakkındaki BM Tavsiyelerinin 38.3. bölümüne kadar test edilmiştir.

Çoğu durumda bir DeWALT bataryanın nakliyesinin tam olarak düzenlenmiş bir Sınıf 9 Tehlikeli Maddeler kapsamında sınıflandırılması beklenir. Genelde sadece 100 Watt Saat (Wh) üzeri bir enerji değerine sahip bir lityum iyon bataryayı içeren taşıma işlemlerinin tam olarak düzenlenmiş bir Sınıf 9 Tehlikeli Maddeler kapsamında sınıflandırılarak yapılması gerekmektedir. Tüm lityum iyon bataryalarda ambalajın üzerinde Watt Saati değeri mevcuttur. Buna ilave olarak, düzenlemedeki karışıklıklar nedeniyle, DeWALT lityum iyon bataryaların Watt Saati değeri göz önünde bulundurulmaksızın havayolu kargosuyla tek başına taşınmasını önermez. Bataryası bulunan aletlerin (kombo setler) havayoluyla nakliyesi ancak bataryanın sahip olduğu Watt Saati değerinin 100 Watt Saatinde yüksek olmaması şartıyla yapılabilir.

Nakliyat kapsam dışında da kalsa, tamamen düzenlenmiş de olsa, paketleme, etiketleme ve belgeleme gereklilikleri hakkındaki son düzenlemeleri takip etmek nakliyatçıların sorumluluğudur.

Kılavuzun bu bölümünde bulunan bilgileri iyi niyetle yazılmıştır ve kılavuzun hazırlandığı tarih itibarıyla doğru olduğuna inanılmaktadır. Fakat, sözlü veya yazımlı hiçbir garanti verilmemektedir. Gerçekleştirdiği işlemlerin geçerli düzenlemelerle uyumlu olduğundan emin olmak alıcının sorumluluğundadır.

FLEXVOLT™ Bataryanın Taşınması

DeWALT FLEXVOLT™ bataryanın iki farklı modu mevcuttur: ve **Taşıma modunu kullanın.**

Kullanım Modu: FLEXVOLT™ batarya tek başına olduğunda veya bir DeWALT 18V ürün içerisinde bulunduğunda, bir 18V batarya olarak çalışacaktır. FLEXVOLT™ batarya 54V veya 108V (ika adet 54V batarya) ürün olduğunda, bir 54V batarya olarak çalışacaktır.

Taşıma Modu: FLEXVOLT™ bataryaya kapak takıldığında batarya taşıma modundadır. Taşıma için kapağı muhafaza edin.

Taşıma modundayken pil dizileri, 3 bataryanın daha yüksek bir Watt saati (Wh) değerine sahip 1 bataryaya kıyasla daha düşük bir Watt saatıyla sonuçlanacak şekilde elektriksel olarak birbirinden ayrılır. Daha düşük bir Watt saati değerine sahip 3 bataryanın bu artan miktarı bataryanın daha

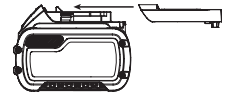

yüksek bir Watt saati değerine sahip bataryaların tabii olduğu belirli taşımacılık düzenlemelerinden muaf olmasına neden olabilir.

Örneğin, 3 x 36 Wh olarak belirtilen Transport (Taşıma) Wh değeri, her biri 36 Wh olan 3 bataryanın bulunduğu anlamına gelir. Use (Kullanım) Wh değeri ise 108 Wh olarak belirtilebilir (1 batarya kastedilir).

Kullanım ve taşıma modu etiket işareti örneği



Saklama Önerileri

1. En iyi saklama ortamı serin ve kuru, doğrudan güneş ışığı almayan, aşırı sıcak ve soğuk olmayan yerlerdir. En uygun akü performansı ve ömrü için kullanımda değilken aküleri oda sıcaklığında saklayın.
2. Uzun süreli saklama için, en iyi sonuç için şarj cihazından uzak serin, kuru bir yerde tamamen dolu bir akü saklamak için tavsiye edilir.

NOT: Aküler tamamen şarj boşalmış halinde saklanmamalıdır. Akünün kullanılmadan önce yeniden şarj edilmesi gerekir.

Şarj Cihazı ve Akü Üzerindeki Etiketler

Bu kılavuzda kullanılan sembollere ilave olarak, şarj cihazı ve akü üzerinde bulunan etiketler aşağıdaki semboller belirtmektedir:



Aletle çalışmaya başlamadan önce bu kılavuzu okuyun.



Şarj süresi için **Teknik Özellikleri** bölümüne bakın.



İletken nesnelere temas etmeyin.



Hasarlı aküleri şarj etmeyin.



Suya maruz bırakmayın.



Hasarlı kabloların hemen değiştirilmesini sağlayın.



Sadece 4 °C ve 40 °C arasında şarj edin.



Yalnızca kapalı alanda kullanım içindir.



Aküleri çevremize gerekli ozeni göstererek atın.



DEWALT aküler, yalnızca onlar için tasarlanmış olan DEWALT şarj cihazlarında şarj edin. DEWALT aküleri haricindeki akülerin DEWALT şarj cihazlarıyla şarj edilmesi patlamalarına veya diğer tehlikeli durumların ortaya çıkmasına sebep olabilir.



Aküyü ateşe atmayın.



USE (KULLANIM) (taşıma başlığı olmadan). Örnek: Wh değeri 108 Wh olarak belirtilir (108 Wh değerindeki 1 batarya).



TRANSPORT (TAŞIMA) (dahili taşıma başlığı ile). Örnek: Wh değeri 3 x 36 Wh olarak belirtilir (36 Wh değerindeki 3 batarya).

Akü tipi

DCGG571 18 volt akülerle çalışır.

Bu bataryalar kullanılmaldır: DCB181, DCB182, DCB183, DCB183B, DCB184, DCB184B, DCB185, DCB187, DCB189, DCB546, DCB547, DCB548. Daha fazla bilgi için **Teknik Veriler** bölümüne bakın.

Ambalaj İçeriği

Ambalaj, aşağıdaki parçaları içermektedir:

- 1 Gres tabancası
- 1 Şarj cihazı
- 1 Li-lyon batarya (C1, D1, L1, M1, P1, S1, T1, X1, Y1 modelleri)
- 2 Li-lyon bataryalar (C2, D2, L2, M2, P2, S2, T2, X2, Y2 modelleri)
- 3 Li-lyon bataryalar (C3, D3, L3, M3, P3, S3, T3, X3, Y3 modelleri)
- 1 Kullanım kılavuzu

NOT: Bataryalar, şarj cihazları ve alet kutuları N modellerinde bulunmaz. Bataryalar ve şarj cihazları NT modellerinde bulunmaz. B modelleri Bluetooth® bataryaları içerir.

NOT: Bluetooth® kelimesi tescilli ve logoları Bluetooth®, SIG, Inc.'in tescilli markalarıdır ve bunların DEWALT tarafından kullanımı lisanslıdır. Diğer ticari markalar ve ticari isimler ilgili sahibine aittir.

- *Alet, parçalar ve aksesuarlarda nakliye sırasında hasar oluşup oluşmadığını kontrol edin.*
- *Çalıştırmadan önce bu kılavuzu iyice okuyup anlamak için zaman ayırın.*

Alet Üzerindeki Etiketler

Alet üzerinde, aşağıdaki uyarı sembolleri bulunmaktadır:



Aletle çalışmaya başlamadan önce bu kılavuzu okuyun.

Tarih Kodu Konumu (Şek. A)

İmalat yılını da içeren Tarih Kodu **34** gövdeye basılıdır. Örnek:

2019 XX XX
İmalat Yılı

Açıklama (Şek. A)



UYARI: Hiçbir zaman elektrikli aleti veya herhangi bir parçasını değiştirmeyin. Hasarlı veya yaralanmayla sonuçlanabilir.

TÜRKÇE

Şek. A

- 1 Değişken hız tetik düğmesi
- 2 Kilitleme düğmesi
- 3 Kol
- 4 LED ışık
- 5 LED ışık düğmesi
- 6 Üst kapak
- 7 Esnek hortum
- 8 Esnek hortum güvenlik yayı siperi
- 9 Esnek hortum bağlantısı
- 10 Gres tüpü
- 11 Gres tüpü kapağı
- 12 Gres tüpü kolu
- 13 Gres tüpü çubuğu
- 14 Gres tüpü düzeneği

Kullanım Amacı

Bu gres tabancası profesyonel yağlayıcı sıkma işlemleri için tasarlanmıştır.

Islak koşullarda veya yanıcı sıvı ya da gazların mevcut olduğu ortamlarda **KULLANMAYIN**.

Bu gres tabancası profesyonel bir elektrikli alettir. Çocukların aleti ellemesine **İZİN VERMEYİN**. Bu alet deneyimsiz kullanıcılar tarafından kullanılırken nezaret edilmelidir.

- Bu ürün fiziksel ve zihinsel kapasitesinin yanı sıra algılama gücü azalmış olan veya yeterince deneyim ve bilgisi bulunmayan kişiler (çocuklar dahil) tarafından kullanılmak üzere üretilmemiştir. Bu tür kişiler ürünü ancak güvenliklerinden sorumlu bir kişi tarafından cihazın kullanımıyla ilgili talimatların verilmesi veya sürekli kontrol altında tutulması durumunda kullanılabilir. Çocuklar, bu ürün ile kontrol altında tutulmalıdır.

LED Çalışma Işığı (Şek. A, C)

Üst kapakta **6** bir LED çalışma ışığı **4** mevcuttur. Çalışma ışığı düğmesine basıldığında ve LED çalışma ışığı düğmesi **5** ON pozisyondayken açılır. LED çalışma ışığı düğmesi OFF pozisyondayken, LED çalışma ışığı düğmesine basıldığında yanmayacaktır. Çalışma ışığı, tetik düğmesi bırakıldıktan sonra 20 saniye içinde otomatik olarak kapanacaktır. Tetik düğmesi basılı tutulursa çalışma lambası açık kalır.

NOT: Çalışma lambası, el feneri olarak kullanılması için değil yakın çalışma yüzeyinin aydınlatması için tasarlanmıştır.

Değişken Hız Tetik Düğmesi (Şek. A, D)

Kilitleme Düğmesi Ve Tetik Düg

Gres tabancanızda bir kilitleme düğmesi **2** bulunmaktadır.

Tetik düğmesini kilitlemek için, Şek. D'te gösterildiği gibi kilitleme düğmesine basın. Aletin istenmeyen bir şekilde çalışmaya başlamasını önlemek için aleti taşırken veya saklarken tetik düğmesini **1** daima kilitleyin. Kilitleme düğmesinin kırmızı renkte olması düğmenin kilidi açık pozisyonunda olduğunu gösterir.

- 15 Tutma yuvası
- 16 Batarya
- 17 Batarya çıkarma düğmesi
- 18 Kauçuk ayak
- 19 Hortum klipsi
- 20 Omuz askısı takma yeri
- 21 Omuz askısı klips yuvaları
- 22 Filtre

Şek. E

- 23 Basınç tahliye valfi
- 24 Boşaltım valfi
- 25 Kontrol valfi
- 26 1/8" NPT dolum yuvası
- 27 1/8" NPT dolum yuvası kapağı

Tetik düğmesinin kilidini açmak için Şek. D'te gösterildiği gibi kilitleme düğmesine basın. Motoru açmak için tetik düğmesine basın. Tetik düğmesinin serbest bırakılması motoru kapatır.

NOT: Değişken hız tetik düğmesi size farklı ihtiyaçlara uygun kullanım sağlar. Tetiğe ne kadar basılırsa, gres akışı o kadar yüksek olur.



UYARI: Bu aletin, düğmenin AÇIK pozisyonda kilitletmesi yönünde bir özelliği yoktur ve bu düğme başka herhangi bir yolla asla AÇIK olarak kilitletmemelidir.

Basınç Tahliye Valfi (Şek. E)

Basınç tahliye valfi **23** fabrika ayarı 69 MPa (690 bar) basıncı tahliye edecek şekildedir. Basınç tahliye valfinden gres gelmesi teçhizatı, hatta veya yatakta tıkanıklık olduğu anlamına gelir. Bu durumlardan herhangi biri devam etmeden önce düzeltilmelidir.



UYARI: Gres tabancası yüksek basınç üretebilir. Basınç tahliye valfini çıkarmayın veya oynatmayın. Ciddi yaralanmayla sonuçlanabilir.

Omuz Askısı (Şek. A)

Gres tabancanız omuz askısıyla birlikte gelir. Omuz askısı klipslerini, omuz askısı takma yerindeki **20** omuz askısı klips yuvalarına **21** takın.

MONTAJ VE AYARLAMALAR



UYARI: Ciddi yaralanma riskini azaltmak için herhangi bir ayar yapmadan ya da parça veya aksesuarları söküp takmadan önce aleti kapatın ve aküyü ayırın. Aletin yanlışlıkla çalıştırılması yaralanmaya neden olabilir.



UYARI: Yalnızca DEWALT akü ve şarj cihazlarını kullanın.

Alete Akü Takma Ve Çıkartma (Şek. F)

NOT: Akünün **16** tamamen şarjlı olduğundan emin olun.

Aküyü Aletin Koluna Takma

1. Aküyü **16** kolun içindeki raylarla hizalayın (Şek. F).
2. Aküyü, yerine oturduğuna duyan kadar ve alette tamamen oturana kadar kolun içine kaydırın.

Aküyü Aletten Çıkarma

1. Serbest bırakma düğmesine **17** basın ve aküyü sıkıca çekerek aletin kolundan çıkarın.
2. Aküyü bu kılavuzun şarj cihazı kısmında açıklandığı gibi şarj cihazına takın.

Akü Şarj Seviyesi Göstergesi (Şek. F)

Bazı DEWALT aküler, aküde kalan şarj seviyesini gösteren üç yeşil LED ışıktan oluşan bir şarj seviyesi göstergesini içerir.

Şarj seviyesi göstergesini çalıştırmak için gösterge düğmesine **32** basın ve basılı tutun. Üç yeşil LED ışığının bir kombinasyonu kalan şarj seviyesini gösterecek şekilde yanacaktır. Aküdeki şarj seviyesi kullanılabilir limitin altındayken, gösterge yanmaz ve akünün şarj edilmesi gerekir.

NOT: Bu gösterge sadece aküde kalan şarj seviyesini gösterir. Bu alet işlevini göstermez; ürün parçaları, sıcaklık ve son kullanıcı uygulamaya göre değişime tabidir.

Gres Kartuşu Takılması (Şek. A, E, G)

1. Gres tüpü kolunu **12** çekebildiğiniz kadar çekin, sonrasında gres tüpü çubuğunu **13** çubuğu yana hareket ettirerek tutma yuvasına **15** sabitleyin. Çıkmasını engellemek için çubuğun yuvasına güvenli bir şekilde yerleştirildiğinden emin olun.
2. Gres tüpü düzeneğini **14** gres tabancasından çıkarın.
3. Gres kartuşunun plastik kapağını çıkarın, sonrasında kartuşu, özellikle ucu gelecek şekilde gres tüpüne **10** takın.
4. Gres kartuşunun diğer ucundaki mühürü çıkarın.
5. Gres tüpü düzeneğini **14** gres tabancasının içine geri yerleştirin ve vidalayın.
6. Gres tüpü çubuğunu **13** tutma yuvasından **15** çıkarın ve yavaşça tüpün içine bastırın.
7. Kartuşun içinde sıkılabilecek havayı tahliye etmek için boşaltım valfini (**24**, Şek. E) kullanın. **Hava Ceplerinin Boşaltımı** bölümüne bakın.

ÖNEMLİ: Yağlayıcı içerisinde hava cepleri varsa, gres tabancası formunu kaybedecektir.

Boş Gres Kartuşunun Çıkarılması (Şek. A)

1. Gres tüpü kolunu **12** çekebildiğiniz kadar çekin, sonrasında gres tüpü çubuğunu **13** çubuğu yana hareket ettirerek tutma yuvasına **15** sabitleyin. Çıkmasını engellemek için çubuğun yuvasına güvenli bir şekilde yerleştirildiğinden emin olun.
2. Gres tüpü düzeneğini **14** gres tabancasından çıkarın.
3. boş kartuşu gres tüpünden çıkarmak için gres tüpü kolunu **12** yavaşça bırakın.

Gres Tabancasının Yiğın Kabından Doldurulması (Şek. A, G–J)

Gres Tabancasının Emme ve Dolum Pompasıyla Doldurma için Hazırlanması (Şek. A, H)

NOT: İşleme başlamadan önce gres tabancasının boş olduğundan emin olun.

1. Gres tüpünü **10** gres tabancası düzeneğinden **14** çıkarın.
2. Gres tüpü kapağını **11** gres tüpünden **10** sökün ve gres çubuğunu **13** çıkarın.
3. Baş parmağınızı ve işaret parmağınızı kullanarak, lastik mühürü **33** arka yüzden döndürün. Şek. H'e bakın.

NOT: Mühür kupa gibidir, emme ve dolum pompası doldurma için hazırlanırken üst kapağına doğru açılmalıdır (**6**, Şek. A).

4. Gres tüpü çubuğunu 8m) gres tüpüne **10** tekrar takın.

Yiğın Kabından Emerek Doldurma (Şek. A, E, G, I)

1. Gres tüpü düzeneğinin açık ucunu yiğın yağlayıcıya yerleştirin.
2. Gres tüpü kolunu **12** yavaşça geriye çekerek yağlayıcıyı gres tabancasının içine çekin.

NOT: Gres tüpünde hava torbaları oluşmasını engellemek için gres tüpü düzeneğinin açık ucunu yağlayıcının içine iyice batırın.

3. Gres tüpü çubuğu **13** tamamen açıldığında, tutucu yuvasına **15** sabitleyin.

4. Gres tabancası tüp düzeneğini yiğın yağlayıcıdan çıkarın ve fazla gresi silin.
5. Gres tüpü düzeneğini **14** gres tabancasına tekrar vidalayın.
6. Gres tüpü çubuğunu **13** tutma yuvasından **15** çıkarın ve yavaşça tüpün içine bastırın.
7. Kartuşun içinde sıkılabilecek havayı tahliye etmek için boşaltım valfini (**24**, Şek. E) kullanın. **Hava Ceplerinin Boşaltımı** bölümüne bakın.

Yiğın Kabından Dolum Pompasıyla Doldurma (Şek. A, E, G, I)

Bu alet, düşük basınçlı doldurma kuplörü takılması için 1/8" NPT dolum yuvasına (**26**, Şek. E) sahiptir.

⚠ UYARI: *Asla yüksek basınçlı kuplörü gres tabancasının 1/8" NPT dolum yuvasına takmayın. Aşırı basınç sebebiyle ciddi yaralanmalara sebep olabilir. Yalnızca düşük basınçlı kuplör kullanın.*

⚠ DİKKAT: *Dolum pompası yükleyicisi gres tabancasının 1/8" NPT yuvasına tam olarak oturmalıdır. Bileşenler uyumlu değilse dolum pompası çalışmayabilir.*

Düşük basınçlı kuplörün takılması (alet ile beraber gelmemektedir)

1. Gres tüpü düzeneğini **14** gres tabancasının içine geri yerleştirin ve vidalayın.
2. Gres tüpü kolunu **12** çekebildiğiniz kadar çekin, sonrasında gres tüpü çubuğunu **13** çubuğu yana hareket ettirerek tutma yuvasına **15** sabitleyin. Çıkmasını engellemek için çubuğun yuvasına güvenli bir şekilde yerleştirildiğinden emin olun.
3. 1/8" NPT dolum yuvası kapağını **27** dolum yuvasından çıkarın.
4. Uygun düşük basınçlı kuplörü 1/8" NPT dolum yuvasına **26** takın.
5. Gres tüpü çubuğunu **13** tutma yuvasından **15** çıkarın ve yavaşça tüpün içine bastırın.
6. Kartuşun içinde sıkılabilecek havayı tahliye etmek için boşaltım valfini **24** kullanın. **Hava Ceplerinin Boşaltımı** bölümüne bakın.

Aletin düşük basınçlı dolum pompası ile doldurulması (Şek. A, J)

1. Gres tüpü kolunu yavaşça çekin ve çubuğu sabitlenene kadar döndürün.
NOT: Çubuğu tutucu yuvaya **15** kilitlemeyin.
2. Gres tabancasındaki düşük basınç yerini, dolum pompasındaki uygun düşük basınçlı yere bağlayın. Bu bağlantı KİLİTLENMEZ. Bu gres tabancası kartuşunun aşırı doldurulmasını engeller.
3. Çubuk gres tüpünden yaklaşık 20 cm dışarı çıkana kadar doldurun. Aşırı dolum yapmayın. Dolum esnasında çubuk hareket etmezse, durun. Bu, çubuğun pompaya bağlanmadığı anlamına gelir ve devam etmeden önce birinci adım tekrar uygulanmalıdır.
4. Bırakmak için çubuğu döndürün ve çubuğu dikkatlice gres tüpünün içine geri sokun.

5. Kartuşum içinde sıkışabilecek havayı tahliye etmek için boşaltım valfini **24** kullanın. **Hava Ceplerinin Boşaltımı** bölümüne bakın.

Hava Ceplerinin Boşaltılması (Şek. A, E)

ÖNEMLİ: Gres kartuşundaki hava cepleri gres tabancasının formunu kaybetmesine sebep olabilir. Her dolumdan sonra veya gres tabancası gres pompalayamadığında hava ceplerini boşaltın:

1. Boşaltım valfini **24** sökün fakat, tüm hava çıkana kadar çıkarmayın.
2. Boşaltım valfini **24** sıkın.
3. Esnek hortumun **7** kapağını çıkarın, sonrasında değişken hız tetiğine **1** 10–20 saniye kadar basın.
4. Gres hortumdan pompalanmazsa, 1. adımdan itibaren tekrarlayın.

NOT: Bu alet fabrikada test edilmiştir, bu sebeple gres tüpünde ve hortum düzeneğinde az miktarda gres kalmış olabilir. İlk kullanımdan önce aletin kullanılacak gres markasıyla doldurulup boşaltılması tavsiye edilir.

KULLANMA

Kullanma Talimatları

- UYARI:** Güvenlik talimatlarına ve geçerli yönetmeliklere daima uyun.
- UYARI:** **Ciddi yaralanma riskini azaltmak için herhangi bir ayar yapmadan ya da parça veya aksesuarları söküp takmadan önce aleti kapatın ve aküyü ayırın.** Aletin yanlışlıkla çalıştırılması yaralanmaya neden olabilir.

Uygun El Pozisyonu (Şek. A, K)

- UYARI:** **Ciddi yaralanma riskini azaltmak için, DAİMA şekilde gösterilen uygun el pozisyonunu kullanın.**
- UYARI:** **Ciddi yaralanma riskini azaltmak için, ani tepki ihtimaline karşı aleti DAİMA sıkıca tutun.**

Doğru el pozisyonu bir el esnek hortum güvenlik yayı siperinde **8**, diğer el kolda **3** olacak şekildedir.

Gres Tabancasının Kullanımı (Şek. A)

- UYARI:** **Ciddi kişisel yaralanma riskini azaltmak için, gres tabancasını kullanırken veya hortumu yerine yerleştirirken her zaman koldan tutun.**

Gres tabancasını kullanmak için, gres tabancasını kolundan **3** tutun veya kolundan tutarak lastik ayakları **18** üzerinde sabit bir yüzeye dik olarak yerleştirin. Hortumu esnek hortum güvenlik yayı siperinden **8** tutarak, esnek hortum gres kuplörünü **9** veya diğer uygun gres kuplörünü doldurulmak üzere gres yerine bağlayın. Doldurma işlemine başlamak için değişken hız tetiğine dikkatlice basın. Doğru miktarda gres sıkdıktan sonra, tetiği bırakın ve kuplörü gres yerinden çıkarın. Kuplör çıkmazsa, hatta gres kalmış olabilir. Kuplörü sağa sola hareket ettirmek kalan basıncı boşaltarak kaplınden çıkmasına yardımcı olabilir. Kuplör aşırı derecede sızıntı yapıyorsa veya gres yerine oturmuyorsa, değiştirilmesi gerekmektedir.

BAKIM

DEWALT elektrikli aletiniz minimum bakımla uzun bir süre çalışacak şekilde tasarlanmıştır. Kesintisiz olarak memnuniyet verici bir şekilde çalışması gerekli özenin gösterilmesine ve düzenli temizliğe bağlıdır.

- UYARI:** **Ciddi yaralanma riskini azaltmak için herhangi bir ayar yapmadan ya da parça veya aksesuarları söküp takmadan önce aleti kapatın ve aküyü ayırın.** Aletin yanlışlıkla çalıştırılması yaralanmaya neden olabilir.

Şarj cihazı ve akü bakım gerektirmezler.



Yağlama

Elektrikli aletiniz ek bir yağlama gerektirmemektedir.



Temizleme

- UYARI:** **Havalandırma deliklerinde ve etrafında toz toplanması halinde bu tozu ve kiri kuru hava kullanarak ana gövdeden uzaklaştırın. Bu işlemi gerçekleştirirken onaylı bir göz koruması ve onaylı toz maskesi takın.**
- UYARI:** **Aletin metalik olmayan parçalarını temizlemek için asla çözücü veya başka sert kimyasal kullanmayın. Bu kimyasallar bu parçalarda kullanılan malzemeleri güçsüzleştirir. Yalnızca su ve yumuşak sabunla nemlendirilmiş bir bez kullanın. Aletin içine herhangi bir sıvının girmesine izin vermeyin; aletin herhangi bir parçasını bir sıvı içine daldırmayın.**

Gres Tabancasından Pisliklerin Temizlenmesi

Kontrol Valfinden Pisliklerin Temizlenmesi (Şek. L)

Gres tabancası gres vermezse, kontrol valfi **25** temizlenmelidir.

1. Kontrol valfi kapağını **28** çıkarın, sonrasında disk **31**, yayı **30** ve kontrol valfi topunu **29** çıkarın.
2. Ana kasadaki topu **29** ve kontrol valfi çevresini temizleyin.
3. Topu **29**, yayı **30**, sonrasında da disk **31** tekrar takın.
4. Tüm gres temizlendikten sonra, kontrol valfi kapağını **28** tekrar takın.

Filtreden Kirlerin Temizlenmesi (Şek. A, G, M)

Gres tabancası gres vermezse, filtreyi **22** temizleyin.

NOT: Tüpte hala gres varsa, tüp kolunu çekmeden önce boşaltım valfini açın.

1. Gres tüpü kolunu **12** çekebildiğiniz kadar çekin, sonrasında gres tüpü çubuğunu **13** çubuğu yana hareket ettirerek tutma yuvasına **15** sabitleyin. Çıkmasını engellemek için çubuğun yuvasına güvenli bir şekilde yerleştirildiğinden emin olun.
2. Gres tüpü düzeneğini **14** gres tabancasından çıkarın.
3. Küçük düz bir tornavida veya uç kullanarak, filtreyi dikkatlice çıkarın.

4. Yumuşak bir bez kullanarak filtreyi silin. Sildikten sonra filtrede hala kalıntılar varsa, yumuşak bir süpürge veya bulaşık bezi kullanılabilir.
5. Temizlendikten sonra, filtreyi tamamen oturduğundan emin olarak yuvarlak yuvaya takın ve gres tüpü düzeneğini gres tabancasına geri takın.

İlave Aksesuarlar



UYARI: DEWALT tarafından tedarik veya tavsiye edilenlerin dışındaki aksesuarlar bu ürün üzerinde test edilmediğinden, söz konusu aksesuarların bu aletle birlikte kullanılması tehlikeli olabilir. Yaralanma riskini azaltmak için bu ürünle birlikte sadece DEWALT tarafından tavsiye edilen aksesuarlar kullanılmalıdır.

Uygun aksesuarlarla ilgili daha fazla bilgi almak için satış noktalarıyla görüşün.

Çevrenin Korunması



Ayrı toplama. Bu işaretlenmiş simgeyle ürün ve piller normal evsel atıklarla birlikte çöpe atılmamalıdır.

Bazı malzemeleri içeren ürün ve piller geri dönüştürülebilir veya geri kazanılabilir, bu da bazı hammaddeler için talebi azaltabilir. Lütfen elektrikli ürünleri ve pilleri yerel yasal mevzuata uygun şekilde geri dönüşüme tabi tutun. Daha ayrıntılı bilgiler www.2helpU.com adresinde mevcuttur

Şarj Edilebilir Aküler

Bu uzun ömürlü akü, daha önce kolayca yapılan işlerde yeterince güç üretemeyecek duruma geldiğinde şarj edilmelidir. Teknik ömürlerinin sonunda, aküleri çevremize gerekli özeni göstererek atın:

- Aküyü bitene kadar aleti çalıştırın, sonra aletten çıkartın.
- Lityum İyon hücreler geri dönüştürülebilir. Bunları yetkili servise veya yerel toplama merkezine teslim edin. Toplanan aküler geri dönüştürülecek veya uygun şekilde atılacaktır.

Sorun Giderme

| Sorun | Olası Neden | Olası Çözüm |
|--------------------------------------|---------------------------------|---|
| Çubuk yukarı çekilemiyor | Vakum birikiyor | Vakumu boşaltmak için boşaltım valfii sökün. |
| Çubuk ileri itilemiyor | Basınç birikiyor | Basıncı boşaltmak için boşaltım valfii sökün. |
| | Çubuk hala pompaya bağlı | Gres tüpü kolunu 90 derece döndürün veya çıkarın. |
| Tetiğe basıldığında gres gelmiyor | Gres tüpü boş | Gres ekleyin. |
| | Gres tüpünde hava cepleri | Hava Ceplerinin Boşaltımı bölümüne bakın. |
| | Kontrol valfi sıkılmış | Kontrol Valfiden Kirlerin Temizlenmesi bölümüne bakın. |
| | Filtre sıkışmış | Filtreden Kirlerin Temizlenmesi bölümüne bakın. |
| Tahliye Valfinde gres görülüyor | Zerk girişi tıkalı | Kuplörü girişten çıkarın, zerk girişini ve gres yolunu temizleyin. |
| Tetik basılıyken motor çalışmıyor | Batarya | Bataryanın tamamen şarj olduğundan emin olun. |
| Gres tüpünün arkasından gres sızıyor | Lastik mühür yanlış yöne dönmüş | Gres Tabancasının Emme ve Dolum Pompasıyla Doldurma için Hazırlanması bölümüne bakın |

ΓΡΑΣΑΔΟΡΟΣ ΜΠΑΤΑΡΙΑΣ DCGG571

Συγχαρητήρια!

Επιλέξατε ένα εργαλείο DEWALT. Τα έτη εμπειρίας, η σχολαστική ανάπτυξη προϊόντων και η καινοτομία έχουν καταστήσει την DEWALT έναν από τους πιο αξιόπιστους συνεργάτες στον τομέα των επαγγελματικών ηλεκτρικών εργαλείων.

Τεχνικά δεδομένα

| DCGG571 | | |
|--|------------------|-----------------|
| Τάση | V _{DC} | 18 |
| Τύπος | | 1 |
| Τύπος μπαταρίας | | Li-Ion |
| Πίεση εξόδου | MPa | 69 (690 bar) |
| Παροχή | ml/λεπτό | 147,87 |
| Τύπος γράσου | | Έως και NLGI #2 |
| Χωρητικότητα γράσου | | |
| Χύμα | g | 453 |
| Φύσιγγα | g | 400 |
| Μήκος εύκαμπτου σωλήνα | cm | 107 |
| Βάρος (χωρίς την μπαταρία) | kg | 3,63 |
| Τιμές Τιμές θορύβου και κραδασμών (διανυσματικό άθροισμα σε τρεις άξονες) σύμφωνα με το EN60745: | | |
| L _{PA} (επίπεδο πίεσης ήχου) | dB(A) | 76 |
| L _{WA} (επίπεδο ισχύος ήχου) | dB(A) | 3 |
| K (αβεβαιότητα για το δοθέν επίπεδο ήχου) | dB(A) | 87 |
| Τιμή εκπομπής κραδασμών a _H = | m/s ² | < 2,5 |
| Αβεβαιότητα K = | m/s ² | 1,5 |

Το επίπεδο εκπομπής κραδασμών και/ή θορύβου που αναφέρεται στο παρόν δελτίο πληροφοριών έχει μετρηθεί σύμφωνα με τυποποιημένη διαδικασία δοκιμής που αναφέρεται στο πρότυπο EN60745 και μπορεί να χρησιμοποιηθεί για τη σύγκριση ενός εργαλείου με άλλο. Μπορεί να χρησιμοποιηθεί για μια προκαταρκτική αξιολόγηση της έκθεσης σε κραδασμούς.

! **ΠΡΟΕΙΔΟΠΟΙΗΣΗ:** Το αναφερόμενο επίπεδο εκπομπής κραδασμών και/ή θορύβου αντιστοιχεί στις βασικές εφαρμογές του εργαλείου. Ωστόσο, αν το εργαλείο χρησιμοποιηθεί για διαφορετικές εφαρμογές, με διαφορετικά αξεσουάρ ή αν δεν συντηρείται κανονικά, η εκπομπή κραδασμών και/ή θορύβου μπορεί να διαφέρει. Αυτό ενδέχεται να αυξήσει σημαντικά το επίπεδο έκθεσης στη συνολική διάρκεια του χρόνου λειτουργίας. Μια εκτίμηση του επιπέδου έκθεσης σε κραδασμούς και/ή θόρυβο θα πρέπει να λαμβάνει υπόψη και τους χρόνους που το εργαλείο είναι απενεργοποιημένο ή λειτουργεί αλλά στην πραγματικότητα δεν εκτελεί εργασία. Αυτό μπορεί να μειώσει σημαντικά το επίπεδο έκθεσης για τη συνολική περίοδο εργασίας.

Προσδιορίστε πρόσθετα μέτρα ασφαλείας για προστασία του χειριστή από τις επιπτώσεις των κραδασμών και/ή του θορύβου, όπως: συντήρηση του εργαλείου και των αξεσουάρ, διατήρηση των χεριών θερμών (αφορά τους κραδασμούς), οργάνωση των σχημάτων εργασίας.

Δήλωση Συμμόρφωσης - Ε.Κ.

Οδηγία περί μηχανικού εξοπλισμού



Γρασαδορος Μπαταρίας DCGG571

Η εταιρεία DEWALT δηλώνει ότι τα προϊόντα που περιγράφονται στην ενότητα **Τεχνικά δεδομένα** σχεδιάστηκαν σε συμμόρφωση με τα εξής πρότυπα και οδηγίες: 2006/42/EK, EN60745:-1:2009+A11:2010.

Αυτά τα προϊόντα συμμορφώνονται και με τις Οδηγίες 2014/30/EE και 2011/65/EE. Για περισσότερες πληροφορίες, παρακαλούμε επικοινωνήστε με την DEWALT στην παρακάτω διεύθυνση ή ανατρέξτε στο πίσω μέρος του εγχειριδίου.

Ο κάτωθι υπογράφων είναι υπεύθυνος για τη σύνταξη του τεχνικού φακέλου και πραγματοποιεί την παρούσα δήλωση εκ μέρους της εταιρείας DEWALT.

Markus Rempel
Αντιπρόεδρος Μηχανολογίας, ΡΤΕ Ευρώπης
DEWALT, Richard-Klinger-Straße 11,
D-65510, Idstein, Γερμανία
15.08.2016



ΠΡΟΕΙΔΟΠΟΙΗΣΗ: Για να ελαττώσετε τον κίνδυνο τραυματισμού, διαβάστε το εγχειρίδιο χρήσης.

Ορισμοί: Οδηγίες ασφαλείας

Οι παρακάτω ορισμοί περιγράφουν το επίπεδο σοβαρότητας για κάθε προειδοποιητική λέξη. Παρακαλούμε διαβάστε το εγχειρίδιο και δώστε προσοχή σε αυτά τα σύμβολα.



ΚΙΝΔΥΝΟΣ: Υποδεικνύει μια επικείμενη επικίνδυνη κατάσταση, η οποία, εάν δεν αποφευχθεί, **θα** προκαλέσει **θάνατο ή σοβαρό τραυματισμό**.



ΠΡΟΕΙΔΟΠΟΙΗΣΗ: Υποδεικνύει μια ενδεχομένου επικίνδυνη κατάσταση, η οποία, εάν δεν αποφευχθεί, **θα μπορούσε να προκαλέσει θάνατο ή σοβαρό τραυματισμό**.



ΠΡΟΣΟΧΗ: Υποδεικνύει μια ενδεχομένου επικίνδυνη κατάσταση, η οποία, εάν δεν αποφευχθεί, **ενδέχεται να προκαλέσει τραυματισμό μικρής ή μέτριας σοβαρότητας**.

| Μπαταρίες | | | | Φορτιστές/Χρόνοι φόρτισης (λεπτά) | | | | | | | |
|-----------|-----------------|----------|------------|-----------------------------------|--------|--------|--------|--------|---------|--------|--------|
| Αρ. κατ. | V _{DC} | Ah | Βάρος (kg) | DCB104 | DCB107 | DCB112 | DCB113 | DCB115 | DCB118 | DCB132 | DCB119 |
| DCB546 | 18/54 | 6,0/2,0 | 1,05 | 60 | 270 | 170 | 140 | 90 | 60 | 90 | X |
| DCB547 | 18/54 | 9,0/3,0 | 1,46 | 75* | 420 | 270 | 220 | 135* | 75* | 135* | X |
| DCB548 | 18/54 | 12,0/4,0 | 1,44 | 120 | 540 | 350 | 300 | 180 | 120 | 180 | X |
| DCB181 | 18 | 1,5 | 0,35 | 22 | 70 | 45 | 35 | 22 | 22 | 22 | 45 |
| DCB182 | 18 | 4,0 | 0,61 | 60/40** | 185 | 120 | 100 | 60 | 60/40** | 60 | 120 |
| DCB183/B | 18 | 2,0 | 0,40 | 30 | 90 | 60 | 50 | 30 | 30 | 30 | 60 |
| DCB184/B | 18 | 5,0 | 0,62 | 75/50** | 240 | 150 | 120 | 75 | 75/50** | 75 | 150 |
| DCB185 | 18 | 1,3 | 0,35 | 22 | 60 | 40 | 30 | 22 | 22 | 22 | X |
| DCB187 | 18 | 3,0 | 0,54 | 45 | 140 | 90 | 70 | 45 | 45 | 45 | 90 |
| DCB189 | 18 | 4,0 | 0,54 | 60 | 185 | 120 | 100 | 60 | 60 | 60 | 120 |

*Κωδικός ημερομηνίας 201811475B ή μεταγενέστερος

**Κωδικός ημερομηνίας 201536 ή μεταγενέστερος

ΣΗΜΕΙΩΣΗ: Υποδεικνύει μια πρακτική που δεν έχει σχέση με προσωπικό τραυματισμό και η οποία, εάν δεν αποφευχθεί, ενδέχεται να προκαλέσει υλική ζημιά.



Υποδηλώνει κίνδυνο ηλεκτροπληξίας.



Υποδηλώνει κίνδυνο πυρκαγιάς.

Γενικές προειδοποιήσεις ασφαλείας για τα ηλεκτρικά εργαλεία



ΠΡΟΕΙΔΟΠΟΙΗΣΗ: Διαβάστε όλες τις προειδοποιήσεις ασφαλείας, τις οδηγίες, τις απεικονίσεις και τις προδιαγραφές που συνοδεύουν αυτό το ηλεκτρικό εργαλείο. Η μη τήρηση οποιασδήποτε από τις οδηγίες που αναφέρονται πιο κάτω μπορεί να έχει ως αποτέλεσμα ηλεκτροπληξία, πυρκαγιά και/ή σοβαρό τραυματισμό.

ΔΙΑΤΗΡΗΣΤΕ ΤΙΣ ΠΡΟΕΙΔΟΠΟΙΗΣΕΙΣ ΚΑΙ ΤΙΣ ΟΔΗΓΙΕΣ ΓΙΑ ΜΕΛΛΟΝΤΙΚΗ ΑΝΑΦΟΡΑ

Ο όρος «ηλεκτρικό εργαλείο» σε όλες τις προειδοποιήσεις, αναφέρεται σε εργαλείο που τροφοδοτείται με ρεύμα από το ηλεκτρικό δίκτυο (με καλώδιο) ή σε εργαλείο που λειτουργεί με μπαταρία (ασύρματο).

1) Ασφάλεια χώρου εργασίας

- Διατηρείτε το χώρο εργασίας καθαρό και καλά φωτισμένο. Οι μη τακτοποιημένοι ή σκοτεινοί χώροι, αποτελούν αιτία ατυχημάτων.
- Μη λειτουργείτε τα ηλεκτρικά εργαλεία σε εκρηκτικές ατμόσφαιρες, όπως όταν υπάρχουν εύφλεκτα υγρά, αέρια ή σκόνη. Τα ηλεκτρικά εργαλεία δημιουργούν σπινθήρες που μπορούν να προκαλέσουν ανάφλεξη στη σκόνη ή τις αναθυμιάσεις.
- Απομακρύνετε τα παιδιά και άλλα παρευρισκόμενα άτομα όταν χρησιμοποιείτε ένα ηλεκτρικό εργαλείο. Η απόσπαση της προσοχής σας μπορεί να έχει ως αποτέλεσμα την απώλεια ελέγχου.

2) Ηλεκτρική ασφάλεια

- Τα βύσματα των ηλεκτρικών εργαλείων πρέπει να ταίριαζουν με τις πρίζες. Μην τροποποιείτε ποτέ το βύσμα με οποιονδήποτε τρόπο. Μη χρησιμοποιείτε τυχόν βύσματα προσαρμογέα με γειωμένα (με γείωση εδάφους) ηλεκτρικά εργαλεία. Με μη τροποποιημένα βύσματα και κατάλληλες πρίζες ελαττώνεται ο κίνδυνος ηλεκτροπληξίας.
- Αποφεύγετε την επαφή του σώματός σας με γειωμένες επιφάνειες όπως σωλήνες, καλοριφέρ, εστίες κουζίνας και ψυγεία. Ο κίνδυνος ηλεκτροπληξίας αυξάνεται όταν το σώμα σας είναι γειωμένο.
- Μην εκθέτετε τα ηλεκτρικά εργαλεία στη βροχή ή σε συνθήκες υγρασίας. Η είσοδος νερού σε ηλεκτρικό εργαλείο αυξάνει τον κίνδυνο ηλεκτροπληξίας.
- Μην καταπονείτε υπερβολικά το καλώδιο. Μη χρησιμοποιείτε ποτέ το καλώδιο για τη μεταφορά, το τράβηγμα ή την αποσύνδεση του ηλεκτρικού εργαλείου. Κρατήστε το καλώδιο μακριά από θερμότητα, λάδι, αιχμηρές ακμές και κινούμενα μέρη. Καλώδια που έχουν υποστεί ζημιά ή περιπλεγμένα καλώδια αυξάνουν τον κίνδυνο ηλεκτροπληξίας.
- Όταν χρησιμοποιείτε ένα ηλεκτρικό εργαλείο σε εξωτερικό χώρο, να χρησιμοποιείτε μόνο καλώδια προέκτασης που είναι κατάλληλα για χρήση σε εξωτερικό χώρο. Η χρήση καλωδίου κατάλληλου για χρήση σε εξωτερικό χώρο ελαττώνει τον κίνδυνο ηλεκτροπληξίας.
- Εάν είναι αναπόφευκτη η λειτουργία ηλεκτρικού εργαλείου σε χώρο με υψηλή υγρασία, χρησιμοποιήστε παροχή ηλεκτροδότησης με προστασία από ρεύματα διαρροής (RCD). Η χρήση μιας διάταξης RCD ελαττώνει τον κίνδυνο ηλεκτροπληξίας.

3) Προσωπική ασφάλεια

- Παραμείνετε σε εγρήγορση, προσέχετε τι κάνετε και χρησιμοποιείτε την κοινή λογική κατά τη χρήση ενός ηλεκτρικού εργαλείου. Μη χρησιμοποιείτε οποιοδήποτε ηλεκτρικό εργαλείο εάν είστε

κουρασμένο(-η) ή υπό την επίρεια ναρκωτικών, αλκοόλ ή φαρμακευτικής αγωγής. Μια μόνο στιγμή απόσπασης της προσοχής σας καθώς χειρίζεστε ηλεκτρικά εργαλεία, μπορεί να προκαλέσει σοβαρό προσωπικό τραυματισμό.

- β) **Χρησιμοποιείτε ατομικό προστατευτικό εξοπλισμό. Να φοράτε πάντοτε προστατευτικά γυαλιά.** Η χρήση προστατευτικού εξοπλισμού όπως μάσκα για τη σκόνη, αντιοιδηματικών υποδημάτων, κράνους ή προστατευτικών ακουστικών για τις ανάλογες συνθήκες, θα ελαττώσει τους προσωπικούς τραυματισμούς.
- γ) **Αποτρέψτε τυχόν ακούσια εκκίνηση του εργαλείου. Βεβαιωθείτε ότι ο διακόπτης βρίσκεται στη θέση Off προτού συνδέσετε το εργαλείο στην πρίζα ή/ και στην μπαταρία, καθώς και προτού σηκώσετε ή μεταφέρετε το εργαλείο.** Η μεταφορά ηλεκτρικών εργαλείων με το δάκτυλό σας στο διακόπτη ή η σύνδεση στην πρίζα εργαλείων με το διακόπτη στη θέση On ενέχουν κίνδυνο ατυχήματος.
- δ) **Αφαιρέστε οποιοδήποτε κλειδί ή ρυθμιστικό κλειδί προτού ενεργοποιήσετε το ηλεκτρικό εργαλείο.** Ένα κλειδί ή ρυθμιστικό κλειδί που έχει αφεθεί προσαρτημένο σε κινητό τμήμα του ηλεκτρικού εργαλείου, μπορεί να προκαλέσει προσωπικό τραυματισμό.
- ε) **Μην προσπαθήσετε να φτάσετε απομακρυσμένα σημεία. Φροντίστε να έχετε πάντοτε την κατάλληλη στάση και να διατηρείτε την ισορροπία σας.** Κατ' αυτόν τον τρόπο θα έχετε καλύτερο έλεγχο του εργαλείου σε απροσδόκητες καταστάσεις.
- ζ) **Να είστε ντυμένοι κατάλληλα. Μην φοράτε φαρδιά ενδύματα ή κοσμήματα. Κρατάτε τα μαλλιά και τα ρούχα σας μακριά από κινούμενα μέρη.** Τα φαρδιά ενδύματα, τα κοσμήματα ή τα μακριά μαλλιά μπορεί να εμπλακούν στα κινούμενα μέρη.
- η) **Εάν οι συσκευές παρέχονται με σύνδεση συστημάτων αφαίρεσης και συλλογής σκόνης, φροντίστε τα συστήματα αυτά να είναι συνδεδεμένα και να χρησιμοποιούνται κατάλληλα.** Η χρήση συστήματος συλλογής σκόνης μπορεί να ελαττώσει τους κινδύνους που σχετίζονται με τη σκόνη.
- θ) **Μην αφήνετε την εξοικείωση που έχετε αποκτήσει από τη συχνή χρήση εργαλείων να σας επιτρέψει να εφησυχάσετε και να αγνοείτε τις αρχές ασφαλούς χρήσης των εργαλείων.** Μια απρόσκτητη ενέργεια μπορεί να προκαλέσει βαρύ τραυματισμό μέσα σε κλάσματα του δευτερολέπτου.

4) Χρήση και φροντίδα των ηλεκτρικών εργαλείων

- α) **Μη ζορίζετε το ηλεκτρικό εργαλείο. Χρησιμοποιείτε το κατάλληλο εργαλείο ανάλογα με την εφαρμογή.** Η εργασία θα πραγματοποιηθεί με καλύτερο και πιο ασφαλές τρόπο όταν εκτελείται από το σωστά επιλεγμένο ηλεκτρικό εργαλείο με τον προβλεπόμενο ρυθμό.
- β) **Μη χρησιμοποιείτε το εργαλείο εάν ο διακόπτης δεν μεταβαίνει στις θέσεις On (Ενεργοποίηση) και Off (Απενεργοποίηση).** Οποιοδήποτε εργαλείο δεν μπορεί

να ελεγχθεί μέσω του διακόπτη του, είναι επικίνδυνο και πρέπει να επισκευαστεί.

- γ) **Αποσυνδέστε το φως από την πηγή ρεύματος και/ή το πακέτο μπαταρίας, αν είναι αποσπώσιμο, από το ηλεκτρικό εργαλείο, πριν διεξάγετε οποιαδήποτε ρύθμιση, αλλαγή εξαρτήματος ή όταν πρόκειται να αποθηκεύσετε το ηλεκτρικό εργαλείο.** Αυτού του είδους τα μέτρα ασφαλείας ελαττώνουν τον κίνδυνο τυχαίας θέσης σε λειτουργία του ηλεκτρικού εργαλείου.
- δ) **Αποθηκεύετε τα ηλεκτρικά εργαλεία που δεν χρησιμοποιείτε μακριά από μέρη όπου μπορούν να τα προσεγγίσουν παιδιά και μην επιτρέπετε τη χρήση του ηλεκτρικού εργαλείου από άτομα που δεν είναι εξοικειωμένα με αυτό ή με τις οδηγίες χρήσης του.** Τα ηλεκτρικά εργαλεία είναι επικίνδυνα όταν χρησιμοποιούνται από μη εκπαιδευμένους χειριστές.
- ε) **Συντηρείτε τα ηλεκτρικά εργαλεία και τα αξεσουάρ. Ελέγξτε για τυχόν εσφαλμένη ευθυγράμμιση ή ενσφηνώση κινούμενων μερών, για τυχόν θραύση εξαρτημάτων και για τυχόν άλλες καταστάσεις που μπορεί να επηρεάσουν τη λειτουργία του ηλεκτρικού εργαλείου. Εάν το ηλεκτρικό εργαλείο έχει υποστεί ζημιά, φροντίστε για την επισκευή του πριν το χρησιμοποιήσετε.** Πολλά ατυχήματα έχουν προκληθεί από ηλεκτρικά εργαλεία που δεν έχουν συντηρηθεί κατάλληλα.
- ζ) **Διατηρείτε τα εργαλεία κοπής αιχμηρά και καθαρά.** Τα κατάλληλα συντηρημένα εργαλεία κοπής με αιχμηρά άκρα κοπής έχουν μικρότερες πιθανότητες λυγίσματος κατά τη λειτουργία και ελέγχονται ευκολότερα.
- η) **Χρησιμοποιείτε το ηλεκτρικό εργαλείο, τα παρελκόμενα και τα τρυπάνια κ.λπ. σύμφωνα με τις παρούσες οδηγίες, λαμβάνοντας υπόψη τις συνθήκες εργασίας και την εργασία που πρόκειται να πραγματοποιηθεί.** Η χρήση ενός ηλεκτρικού εργαλείου για εργασίες διαφορετικές από αυτές για τις οποίες προορίζεται, μπορεί να οδηγήσει σε επικίνδυνη κατάσταση.
- θ) **Διατηρείτε τις λαβές και τις επιφάνειες κρατήματος στεγνές, καθαρές και απαλλαγμένες από λάδι και γράσο.** Οι ολισθηρές λαβές και επιφάνειες κρατήματος δεν επιτρέπουν τον ασφαλή χειρισμό και έλεγχο του εργαλείου σε μη αναμενόμενες καταστάσεις.

5) Χρήση και φροντίδα των εργαλείων με μπαταρία

- α) **Επαναφορτίζετε μόνο με το φορτιστή που καθορίζεται από τον κατασκευαστή.** Φορτιστής που είναι κατάλληλος για έναν τύπο μπαταριών, μπορεί να ενέχει κίνδυνο πυρκαγιάς όταν χρησιμοποιείται με άλλο τύπο μπαταριών.
- β) **Χρησιμοποιείτε τα ηλεκτρικά εργαλεία μόνο με τις ειδικά καθορισμένες μπαταρίες.** Η χρήση μπαταριών άλλου τύπου ενέχει κίνδυνο τραυματισμού και πυρκαγιάς.
- γ) **Όταν η μπαταρία δεν χρησιμοποιείται, διατηρείτε την μακριά από άλλα μεταλλικά αντικείμενα, όπως συνδετήρες, νομίσματα, κλειδιά, καρφιά, βίδες**

ή άλλα μικρά μεταλλικά αντικείμενα που μπορεί να προκαλέσουν ηλεκτρική επαφή μεταξύ των δύο ακροδεκτών της μπαταρίας. Η βραχυκύκλωση των ακροδεκτών της μπαταρίας μπορεί να προκαλέσει εγκαύματα ή και πυρκαγιά.

- δ) **Κάτω από συνθήκες κακομεταχείρισης, μπορεί να εκτοξευτεί υγρό από τη μπαταρία.** Αποφύγετε την επαφή με το υγρό αυτό. Εάν έλθετε σε επαφή κατά λάθος, ξεπλύνετε με άφθονο νερό. Σε περίπτωση που το υγρό έλθει σε επαφή με τα μάτια σας, ζητήστε ιατρική βοήθεια. Το υγρό που εκτοξεύεται από τη μπαταρία μπορεί να προκαλέσει ερεθισμούς ή εγκαύματα.
- ε) **Μη χρησιμοποιήσετε πακέτο μπαταρίας ή εργαλείο που έχει υποστεί ζημιά ή τροποποίηση.** Οι μπαταρίες που έχουν υποστεί ζημιά ή τροποποίηση μπορεί να έχουν απρόβλεπτη συμπεριφορά, με αποτέλεσμα φωτιά, έκρηξη ή κίνδυνο τραυματισμού.
- ζ) **Μην εκθέσετε ένα πακέτο μπαταρίας ή εργαλείο σε φωτιά ή υπερβολική θερμοκρασία.** Η έκθεση σε φωτιά ή σε θερμοκρασία πάνω από 130 °C μπορεί να προκαλέσει έκρηξη.
- η) **Τηρείτε όλες τις οδηγίες φόρτισης και μη φορτίζετε το πακέτο μπαταρίας ή το εργαλείο εκτός των ορίων θερμοκρασίας που ορίζονται στις προδιαγραφές.** Η ακατάλληλη φόρτιση ή η φόρτιση σε θερμοκρασίες εκτός των προβλεπόμενων ορίων μπορεί να προξενήσει ζημιά στην μπαταρία και να αυξήσει τον κίνδυνο φωτιάς.

6) Συντήρηση (Σέρβις)

- α) **Φροντίζετε η συντήρηση του ηλεκτρικού εργαλείου να πραγματοποιείται από πιστοποιημένο να επισκευές άτομο, με τη χρήση μόνο πανομοιότυπων ανταλλακτικών.** Κατ' αυτό τον τρόπο εξασφαλίζεται η ασφάλεια του ηλεκτρικού εργαλείου.
- β) **Ποτέ μην κάνετε σέρβις σε πακέτα μπαταριών που έχουν υποστεί ζημιά.** Το σέρβις των πακέτων μπαταριών πρέπει να γίνεται μόνο από τον κατασκευαστή ή από εξουσιοδοτημένους παρόχους σέρβις.

Πρόσθετες ειδικές οδηγίες ασφαλείας για γρασαδόρους

- **Μέρη του εργαλείου ή του συγκροτήματος εύκαμπτου σωλήνα μπορεί να σπάσουν ή να διαρραγούν (σκάσουν) λόγω υψηλής πίεσης. Μπορεί να προκύψει κίνδυνος σοβαρού τραυματισμού.** Πριν τη χρήση, πάντα να επιθεωρείτε το εργαλείο και το συγκρότημα εύκαμπτου σωλήνα για ζημιές ή φθορά. Ποτέ μη χρησιμοποιήσετε το εργαλείο αν οποιοδήποτε μέρος του έχει υποστεί ζημιές ή φθορά.
- **Χρησιμοποιείτε μόνο εύκαμπτους σωλήνες εγκεκριμένους από την DEWALT.** Να κρατάτε τον εύκαμπτο σωλήνα μόνο από το προστατευτικό ελατήριο ασφαλείας του εύκαμπτου σωλήνα, για την αποφυγή σοβαρού τραυματισμού.
- **Αν ο εύκαμπτος σωλήνας τσακίζει ή έχει υποστεί ζημιά, μπορεί να προκύψει ρήξη, η οποία θα μπορούσε να προκαλέσει σοβαρό τραυματισμό.** Να αντικαθιστάτε τον

εύκαμπτο σωλήνα με την πρώτη ένδειξη φθοράς, τσακίσματος ή ζημιάς.

- **Να χρησιμοποιείτε μόνο το γράσο που συνιστάται στο παρόν εγχειρίδιο (ανατρέξτε στα Τεχνικά στοιχεία).**
- **Για να μειώσετε τον κίνδυνο σοβαρού τραυματισμού, μη χρησιμοποιείτε το γρασαδόρο κοντά ή πάνω σε κινούμενα μέρη, μηχανισμούς ή εξοπλισμό σε λειτουργία.**
- **Τα ανοίγματα αερισμού συχνά καλύπτουν κινούμενα μέρη και θα πρέπει να αποφεύγονται.** Τα χαλαρά ρούχα, τα κοσμήματα και τα μακριά μαλλιά μπορούν να πιαστούν σε κινούμενα μέρη.



ΠΡΟΕΙΔΟΠΟΙΗΣΗ: Κίνδυνος έγχυσης υλικών μέσα στο σώμα ή σοβαρού τραυματισμού. Η ρήξη εξαρτημάτων λόγω πίεσης μπορεί να προκαλέσει έγχυση υλικού μέσα στο δέρμα ή στα μάτια, προκαλώντας σοβαρό τραυματισμό ή μόλυνση. **Μην αντιμετωπίζετε τέτοιο συμβάν ως απλό κόψιμο. Ζητήστε άμεσα ιατρική φροντίδα.**



ΠΡΟΕΙΔΟΠΟΙΗΣΗ: Η έξοδος μπορεί να είναι σε υψηλή πίεση. Μην κατευθύνετε την εξαγωγή του εργαλείου προς τον εαυτό σας ή άλλους.



ΠΡΟΕΙΔΟΠΟΙΗΣΗ: Ο γρασαδόρος μπορεί να παράγει υψηλή πίεση—έως και 69 MPa (690 bar). Πάντα να φοράτε γάντια κατά τη λειτουργία. Κρατάτε τα χέρια σε απόσταση ασφαλείας από το εκτεθειμένο λαστιχένιο τμήμα του εύκαμπτου σωλήνα.



ΠΡΟΕΙΔΟΠΟΙΗΣΗ: Το γράσο και τα λιπαντικά μπορεί να είναι εύφλεκτα. Μην εκθέτετε σε φλόγα ή πηγή θερμότητας. Τηρείτε όλες τις προειδοποιήσεις και τις οδηγίες για το γράσο και το λιπαντικό από τον κατασκευαστή τους.

Υπολειπόμενοι κίνδυνοι

Παρά την εφαρμογή των σχετικών κανονισμών ασφαλείας και την εφαρμογή διατάξεων ασφαλείας, ορισμένοι υπολειπόμενοι κίνδυνοι δεν μπορούν να αποφευχθούν. Αυτοί είναι:

- Κίνδυνος σωματικής βλάβης λόγω εκτινασόμενων σωματιδίων.
- Κίνδυνος εγκαυμάτων λόγω της θέρμανσης των αξεσουάρ κατά τη λειτουργία.
- Κίνδυνος σωματικής βλάβης λόγω παρατεταμένης χρήσης.

ΦΥΛΑΞΤΕ ΑΥΤΕΣ ΤΙΣ ΟΔΗΓΙΕΣ

Φορτιστές

Οι φορτιστές DEWALT δεν απαιτούν καμία ρύθμιση και έχουν σχεδιαστεί για να λειτουργούν όσο το δυνατόν πιο απλά.

Ηλεκτρική ασφάλεια

Ο ηλεκτρικός κινητήρας έχει σχεδιαστεί για λειτουργία μόνο σε μία τάση. Ελέγχετε πάντοτε εάν η τάση της μπαταρίας ανταποκρίνεται στην τάση που αναγράφεται στην πινακίδα με τα δεδομένα. Επίσης, βεβαιωθείτε ότι η τάση του φορτιστή αντιστοιχεί στην τάση του ηλεκτρικού δικτύου.



Ο φορτιστής της DEWALT διαθέτει διπλή μόνωση σύμφωνα με το πρότυπο EN60335. Κατά συνέπεια, δεν απαιτείται καλώδιο γείωσης.

Εάν το καλώδιο τροφοδοσίας υποστεί βλάβη, πρέπει να αντικατασταθεί από ειδικά διαμορφωμένο καλώδιο που διατίθεται μέσω της υπηρεσίας εξυπηρέτησης της DEWALT.

Χρήση προέκτασης

Δεν πρέπει να χρησιμοποιούνται προεκτάσεις εκτός και αν είναι απολύτως απαραίτητο. Χρησιμοποιήστε εγκεκριμένη προέκταση, κατάλληλη για την είσοδο ρεύματος του φορτιστή σας (ανατρέξτε στα **Τεχνικά δεδομένα**). Το ελάχιστο μέγεθος του αγωγού είναι 1 mm², ενώ το μέγιστο μήκος είναι 30 m.

Όταν χρησιμοποιείτε καλώδιο σε ρολό, να ξετυλίγετε πάντοτε το καλώδιο εντελώς.

Σημαντικές οδηγίες ασφαλείας για κάθε τύπο φορτιστή μπαταρίας

ΦΥΛΑΞΤΕ ΑΥΤΕΣ ΤΙΣ ΟΔΗΓΙΕΣ: Το παρόν εγχειρίδιο περιέχει σημαντικές οδηγίες ασφαλείας και λειτουργίας για συμβατούς φορτιστές μπαταριών (ανατρέξτε στα **Τεχνικά Στοιχεία**).

- Πριν χρησιμοποιήσετε το φορτιστή, διαβάστε όλες τις οδηγίες και τις επισημάνσεις προσοχής πάνω στο φορτιστή, το πακέτο μπαταριών και το προϊόν όπου χρησιμοποιείται το πακέτο μπαταριών.



ΠΡΟΕΙΔΟΠΟΙΗΣΗ: Κίνδυνος ηλεκτροπληξίας. Μην επιτρέψετε να εισέλθει οποιοδήποτε υγρό μέσα στο φορτιστή. Μπορεί να προκληθεί ηλεκτροπληξία.



ΠΡΟΕΙΔΟΠΟΙΗΣΗ: Συνιστούμε τη χρήση διάταξης προστασίας από ρεύμα διαρροής με διαβάθμιση έντασης ρεύματος διαρροής 30mA ή μικρότερη.



ΠΡΟΣΟΧΗ: Κίνδυνος εγκαυμάτων. Για να μειώσετε τον κίνδυνο τραυματισμού, φορτίζετε μόνο επαναφορτιζόμενες μπαταρίες DEWALT. Άλλοι τύποι μπαταριών μπορεί να εκραγούν προκαλώντας τραυματισμό και ζημιά.



ΠΡΟΣΟΧΗ: Τα παιδιά θα πρέπει να βρίσκονται υπό επίβλεψη ώστε να διασφαλίζεται ότι δεν παίζουν με τη συσκευή.

ΣΗΜΕΙΩΣΗ: Υπό ορισμένες συνθήκες, με το φορτιστή συνδεδεμένο στην παροχή ρεύματος, οι εκτεθειμένες επαφές φόρτισης μέσα στο φορτιστή μπορεί να βραχυκυκλωθούν από ξένο υλικό. Τα ξένα υλικά με αγώγιμες ιδιότητες, όπως είναι, αλλά χωρίς περιορισμός σε αυτά, το σύρμα τριψίματος, το αλουμινόχαρτο ή οποιαδήποτε συσσώρευση μεταλλικών σωματιδίων, θα πρέπει να διατηρούνται μακριά από τις κοιλότητες των φορτιστών. Πάντα αποσυνδέετε το φορτιστή από την παροχή ρεύματος όταν δεν υπάρχει πακέτο μπαταριών στην κοιλότητα. Αποσυνδέετε το φορτιστή από την πρίζα πριν επιχειρήσετε να τον καθαρίσετε.

- **ΜΗΝ επιχειρήσετε να φορτίσετε το πακέτο μπαταριών με οποιοσδήποτε φορτιστές άλλους από τους αναφερόμενους στο παρόν εγχειρίδιο.** Ο φορτιστής και το πακέτο μπαταριών έχουν σχεδιαστεί ειδικά για να λειτουργούν μαζί.

- **Αυτοί οι φορτιστές δεν προορίζονται για χρήσεις άλλες από φόρτιση επαναφορτιζόμενων μπαταριών DEWALT.** Οποιοσδήποτε άλλες χρήσεις μπορεί να προκαλέσουν κίνδυνο πυρκαγιάς και ελαφράς ή θανατηφόρου ηλεκτροπληξίας.
- **Μην εκθέσετε το φορτιστή σε βροχή ή χιόνι.**
- **Τραβάτε το φως και όχι το καλώδιο όταν αποσυνδέετε το φορτιστή.** Έτσι θα μειωθεί ο κίνδυνος ζημιών στο φως και το καλώδιο.
- **Να βεβαιώνετε ότι το καλώδιο έχει διευθετηθεί έτσι ώστε να μην πατηθεί, να αποτελέσει αιτία παραπατήματος ή να υποβληθεί με άλλο τρόπο σε ζημιά ή καταπόνηση.**
- **Μη χρησιμοποιήσετε καλώδιο επέκτασης εκτός αν είναι απολύτως απαραίτητο.** Η χρήση ακατάλληλου καλωδίου επέκτασης θα μπορούσε να επιφέρει κίνδυνο πυρκαγιάς και ελαφράς ή θανατηφόρου ηλεκτροπληξίας.
- **Μην τοποθετείτε οποιοδήποτε αντικείμενο πάνω στο φορτιστή και μην τοποθετείτε το φορτιστή σε μαλακή επιφάνεια που θα μπορούσε να φράξει τα ανοίγματα αερισμού και να έχει ως αποτέλεσμα έντονη εσωτερική θέρμανση.** Τοποθετείτε το φορτιστή μακριά από οποιαδήποτε πηγή θερμότητας. Ο φορτιστής αερίζεται μέσω ανοιγμάτων στο πάνω και στο κάτω μέρος του περιβλήματος.
- **Μη χρησιμοποιήσετε το φορτιστή αν το καλώδιο ή το φως του έχει υποστεί ζημιά—** φροντίστε να αντικατασταθούν άμεσα.
- **Μη χρησιμοποιήσετε το φορτιστή αν έχει δεχθεί δυνατό χτύπημα, έχει πέσει ή αν έχει υποστεί ζημιά με οποιοδήποτε άλλο τρόπο.** Παραδώστε τον σε εξουσιοδοτημένο κέντρο σέρβις.
- **Μην αποσυναρμολογήσετε το φορτιστή. Παραδώστε τον σε εξουσιοδοτημένο κέντρο σέρβις όταν απαιτείται σέρβις ή επισκευή.** Η λανθασμένη συναρμολόγηση μπορεί να έχει ως αποτέλεσμα κίνδυνο ελαφράς ή θανατηφόρου ηλεκτροπληξίας ή πυρκαγιάς.
- Σε περίπτωση που το καλώδιο ρεύματος έχει υποστεί ζημιά, αυτό πρέπει να αντικατασταθεί άμεσα από τον κατασκευαστή, τον αντιπρόσωπό του για σέρβις ή άτομο με παρόμοια εξειδίκευση, ώστε να αποτραπεί οποιοσδήποτε κίνδυνος.
- **Αποσυνδέστε το φορτιστή από την πρίζα πριν επιχειρήσετε οποιοδήποτε καθαρισμό. Έτσι θα μειωθεί ο κίνδυνος ηλεκτροπληξίας.** Με την αφαίρεση του πακέτου μπαταριών δεν μειώνεται αυτός ο κίνδυνος.
- **ΠΟΤΕ** μην επιχειρήσετε να συνδέσετε 2 φορτιστές μαζί.
- **Ο φορτιστής έχει σχεδιαστεί για να λειτουργεί με κανονικό οικιακό ρεύμα 230 V. Μην επιχειρήσετε να τον χρησιμοποιήσετε με οποιαδήποτε άλλη τάση.** Αυτό δεν ισχύει για το φορτιστή οχήματος.

Φόρτιση μιας μπαταρίας (Εικ. [Fig.] B)

1. Συνδέστε το φορτιστή σε κατάλληλη πρίζα πριν τοποθετήσετε το πακέτο μπαταρίας.
2. Εισάγετε το πακέτο μπαταρίας **16** μέσα στο φορτιστή και βεβαιωθείτε ότι το πακέτο μπαταρίας έχει τερματιστεί πλήρως στην κανονική του θέση μέσα στο φορτιστή. Η







κόκκινη λυχνία (φόρτιση) θα αναβοσβήνει επανειλημμένα υποδηλώνοντας ότι έχει αρχίσει η διαδικασία φόρτισης.

3. Η φόρτιση έχει ολοκληρωθεί όταν το κόκκινο φως είναι μόνιμα αναμμένο. Τότε το πακέτο μπαταρίας είναι πλήρως φορτισμένο και μπορείτε να το χρησιμοποιήσετε άμεσα ή να το αφήσετε τοποθετημένο στο φορτιστή. Για να αφαιρέσετε το πακέτο μπαταρίας από το φορτιστή, πατήστε το κουμπί απασφάλισης της μπαταρίας **17** στο πακέτο μπαταρίας.

ΣΗΜΕΙΩΣΗ: Για να εξασφαλίσετε μέγιστη απόδοση και μέγιστη ωφέλιμη ζωή των πακέτων μπαταριών λιθίου-iónτων, φορτίστε πλήρως το πακέτο μπαταρίας πριν την πρώτη χρήση.

Λειτουργία του φορτιστή

Ανατρέξτε στις παρακάτω ενδείξεις σχετικά με την κατάσταση φόρτισης του πακέτου μπαταρίας.

| Ενδείξεις φόρτισης | |
|---|--|
|  | φορτίζει  |
|  | πλήρως φορτισμένο  |
|  | καθυστερήση θερμού/ψυχρού πακέτου μπαταριών*  |

*Στη διάρκεια αυτής της διαδικασίας, η κόκκινη λυχνία θα συνεχίσει να αναβοσβήνει, αλλά θα είναι αναμμένη μια κίτρινη ενδεικτική λυχνία. Αφού η μπαταρία φθάσει σε κατάλληλη θερμοκρασία, η κίτρινη λυχνία θα σβήσει και ο φορτιστής θα συνεχίσει τη διαδικασία φόρτισης.

Ο/Οι συμβατός(-οί) φορτιστής(-ές) δεν θα φορτίσουν μια μπαταρία που παρουσιάζει βλάβη. Ο φορτιστής υποδεικνύει ότι η μπαταρία έχει βλάβη με το να μην ανάβει ενδεικτική λυχνία.

ΣΗΜΕΙΩΣΗ: Αυτό θα μπορούσε να σημαίνει πρόβλημα με φορτιστή.

Αν ο φορτιστής υποδηλώνει πρόβλημα, δώστε το φορτιστή και το πακέτο μπαταριών για έλεγχο σε εξουσιοδοτημένο κέντρο σέρβις.

Καθυστερήση θερμού/ψυχρού πακέτου μπαταρίας

Αν ο φορτιστής ανιχνεύσει μπαταρία με υπερβολικά υψηλή ή χαμηλή θερμοκρασία, ξεκινά αυτόματα μια Καθυστερήση θερμού/ψυχρού πακέτου μπαταρίας, αναστέλλοντας τη φόρτιση έως ότου η μπαταρία έχει φθάσει σε κατάλληλη θερμοκρασία. Κατόπιν, ο φορτιστής αρχίζει αυτόματα τη φόρτιση του πακέτου. Αυτή η λειτουργία διασφαλίζει τη μέγιστη διάρκεια ζωής της μπαταρίας.

ο μπαταρίας μη ανάβοντας λυχνία ή εμφανίζοντας ένα μοτίβο αναβοσβήσιματος που αντιστοιχεί σε μήνυμα αντικαταστήστε το πακέτο μπαταρίας. Το πακέτο μπαταριών θα φορτίζεται σε αυτή τη μικρότερη ταχύτητα σε όλον τον κύκλο φόρτισης και δεν θα επιστρέψει στη μέγιστη ταχύτητα φόρτισης ακόμα και αν η μπαταρία θερμανθεί.

Ο φορτιστής DCB118 είναι εξοπλισμένος με εσωτερικό ανεμιστήρα σχεδιασμένο να ψύχει το πακέτο μπαταρίας. Ο ανεμιστήρας θα ενεργοποιείται αυτόματα όταν χρειάζεται να ψυχθεί το πακέτο μπαταρίας. Σε κομία περίπτωση μη χρησιμοποιήσετε το φορτιστή αν ο ανεμιστήρας δεν λειτουργεί σωστά ή αν είναι φραγμένες οι οχισμές αερισμού. Μην

επιτρέψετε την είσοδο ξένων αντικειμένων στο εσωτερικό του φορτιστή.

Ηλεκτρονικό Σύστημα Προστασίας

Τα εργαλεία XR Li-Ion (λιθίου-iónτων) έχουν σχεδιαστεί με Ηλεκτρονικό Σύστημα Προστασίας το οποίο προστατεύει τη μπαταρία από υπερφόρτωση, υπερθέρμανση ή βαθιά εκφόρτιση.

Το εργαλείο θα απενεργοποιηθεί αυτόματα αν ενεργοποιηθεί το ηλεκτρονικό σύστημα προστασίας. Αν συμβεί αυτό, τοποθετήστε τη μπαταρία λιθίου-iónτων στο φορτιστή έως ότου φορτιστεί πλήρως.

Στερέωση στον τοίχο

Αυτοί οι φορτιστές έχουν σχεδιαστεί να μπορούν α στερεωθούν σε τοίχο ή να στέκονται όρθιοι πάνω σε τραπέζι ή επιφάνεια εργασίας. Αν πρόκειται να στερεωθεί σε τοίχο, τοποθετήστε το φορτιστή κοντά σε πρίζα ρεύματος και μακριά από γωνίες ή άλλα εμπόδια που μπορεί να εμποδίζουν τη ροή του αέρα. Χρησιμοποιήστε την πίσω πλευρά του φορτιστή ως πρότυπο για τον καθορισμό της θέσης των βιδών στερέωσης στον τοίχο. Στερεώστε το φορτιστή με ασφάλεια χρησιμοποιώντας βίδες γυφθοσανίδας (αγοράζονται ξεχωριστά) μήκους τουλάχιστον 25,4 mm με κεφαλή βίδας διαμέτρου τουλάχιστον 7-9 mm, βιδωμένες σε ξύλο σε βέλτιστο βάθος με τρόπο ώστε κάθε βίδα να προεξέχει περίπου 5,5 mm Ευθυγραμμίστε τις εγκοπές στην πίσω πλευρά του φορτιστή με τις βίδες που προεξέχουν και συμπλέξτε τις βίδες πλήρως μέσα στις εγκοπές.

Οδηγίες καθαρισμού του φορτιστή



ΠΡΟΕΙΔΟΠΟΙΗΣΗ: Κίνδυνος ηλεκτροπληξίας.

Αποσυνδέετε το φορτιστή από την πρίζα ρεύματος ΑΣ πριν τον καθαρισμό. Οι ρύποι και το γράσο

μπορούν να αφαιρεθούν από τις εξωτερικές επιφάνειες του φορτιστή με χρήση ενός πανιού ή μιας μαλακής, μη μεταλλικής βούρτσας. Μη χρησιμοποιείτε νερό ή οποιαδήποτε καθαριστικά διαλύματα. Ποτέ μην αφήσετε οποιοδήποτε υγρό να εισέλθει στο εργαλείο. Ποτέ μη βυθίσετε κανένα μέρος του εργαλείου σε υγρό.

Μπαταρία

Σημαντικές οδηγίες ασφαλείας για κάθε τύπο μπαταρίας

Όταν παραγγέλνετε εφεδρικές μπαταρίες, φροντίστε να συμπεριλάβετε τον αριθμό καταλόγου και την τάση.

Η μπαταρία δεν είναι πλήρως φορτισμένη όταν αφαιρείται από τη συσκευασία της. Προτού χρησιμοποιήσετε την μπαταρία και τον φορτιστή, διαβάστε τις παρακάτω πληροφορίες ασφαλείας. Στη συνέχεια, ακολουθήστε τις διαδικασίες φόρτισης που περιγράφονται.

ΔΙΑΒΑΣΤΕ ΟΛΕΣ ΤΙΣ ΟΔΗΓΙΕΣ

- **Μη φορτίσετε ή χρησιμοποιήσετε μπαταρία σε εκρηκτική ατμόσφαιρα, όπως με παρουσία εύφλεκτων υγρών, αερίων ή σκόνης.** Η εισαγωγή ή αφαίρεση της μπαταρίας από το φορτιστή μπορεί να προκαλέσει ανάφλεξη της σκόνης ή των αναθυμιάσεων.

- **Ποτέ μην αναγκάσετε το πακέτο μπαταριών να εισέλθει με τη βία στο φορτιστή. Μην τροποποιήσετε το πακέτο μπαταριών με οποιοδήποτε τρόπο για να ταιριάζει με μη συμβατό φορτιστή, γιατί το πακέτο μπαταριών μπορεί να σπάσει προκαλώντας σοβαρό τραυματισμό.**
- Φορτίζετε τα πακέτα μπαταριών μόνο σε φορτιστές DeWALT.
- **ΜΗΝ** λιπιλιζέτε ή βυθίζετε σε νερό ή άλλα υγρά.
- **Μην αποθηκεύετε ή χρησιμοποιείτε το εργαλείο και το πακέτο μπαταριών σε θεσίες όπου η θερμοκρασία μπορεί να φθάσει ή να υπερβεί τους 40 °C (όπως έξω από καλυμμένα μέρη ή σε μεταλλικά κτίρια το καλοκαίρι).**
- **Μην αποτεφρώσετε την μπαταρία ακόμη και εάν έχει υποστεί σοβαρή ζημιά ή έχει φθαρεί εντελώς.** Σε περίπτωση πυρκαγιάς, η μπαταρία μπορεί να εκραγεί. Κατά την καύση μπαταριών ιόντων λιθίου δημιουργούνται τοξικές αναθυμιάσεις και υλικά.
- **Εάν το περιεχόμενο της μπαταρίας έρθει σε επαφή με το δέρμα, ξεπλύνετε αμέσως την περιοχή με ήπιο σαπούνι και νερό.** Εάν το υγρό της μπαταρίας εισέλθει στα μάτια, ξεπλύνετε με άφθονο νερό επί 15 λεπτά ή έως ότου σταματήσει ο ερεθισμός. Εάν η ιατρική βοήθεια είναι απαραίτητη, ο ηλεκτρολύτης της μπαταρίας αποτελείται από ένα μίγμα υγρών οργανικών υδρογονανθράκων και αλάτων λιθίου.
- **Τα περιεχόμενα των κυψελών και ανοιχτή μπαταρίας μπορούν να προκαλέσουν ερεθισμό του αναπνευστικού συστήματος.** Αναπνεύστε καθαρό αέρα. Εάν τα συμπτώματα επιμένουν, ζητήστε ιατρική βοήθεια.



ΠΡΟΕΙΔΟΠΟΙΗΣΗ: Κίνδυνος εγκαυμάτων. Το υγρό της μπαταρίας ενδέχεται να είναι εύφλεκτο εάν εκτεθεί σε σπινθήρα ή φλόγα.



ΠΡΟΕΙΔΟΠΟΙΗΣΗ: Ποτέ μην επιχειρήσετε να ανοίξετε το πακέτο μπαταριών για οποιοδήποτε λόγο. Αν το περιβλήμα του πακέτου μπαταριών είναι ραγισμένο ή έχει υποστεί ζημιά, μην εισάγετε το πακέτο στο φορτιστή. Μη συνθλίψετε, ρίξετε κάτω ή προσενήσετε ζημιά στο πακέτο μπαταριών. Μη χρησιμοποιήσετε πακέτο μπαταριών ή φορτιστή που έχει δεχθεί ισχυρό χτύπημα, έχει πέσει, έχει πατηθεί από όχημα ή έχει υποστεί ζημιά με οποιοδήποτε τρόπο (π.χ. τρυπηθεί με καρφί, χτυπηθεί με σφυρί, πατηθεί). Μπορεί να προκληθεί ελαφρά ή θανατηφόρος ηλεκτροπληξία. Τα πακέτα μπαταριών που έχουν υποστεί ζημιά θα πρέπει να παραδίδονται στο κέντρο σέρβις για ανακύκλωση.



ΠΡΟΕΙΔΟΠΟΙΗΣΗ: Κίνδυνος πυρκαγιάς. Μην αποθηκεύετε ή μεταφέρετε το πακέτο μπαταρίας με τρόπο ώστε μεταλλικά αντικείμενα να μπορούν να έρθουν σε επαφή με εκτεθειμένους ακροδέκτες μπαταρίας. Για παράδειγμα, μην τοποθετείτε το πακέτο μπαταρίας μέσα σε ποδιές, τσέπες, εργαλειοθήκες, κουτιά μεταφοράς προϊόντων, συρτάρια κλπ. μαζί με μη στερεωμένα καρφιά, βίδες, κλειδιά κλπ.



ΠΡΟΣΟΧΗ: Όταν δεν χρησιμοποιείται το εργαλείο, τοποθετείτε το με την πλευρά του σε σταθερή επιφάνεια, όπου δεν θα αποτελέσει κίνδυνο λόγω παραπατήματος ή πτώσης. Ορισμένα εργαλεία με

μεγάλα πακέτα μπαταριών μπορούν να στέκονται όρθια πάνω στο πακέτο μπαταριών αλλά μπορεί να πέσουν εύκολα αν σπρωχτούν.

Μεταφορά



ΠΡΟΕΙΔΟΠΟΙΗΣΗ: Κίνδυνος πυρκαγιάς. Η μεταφορά μπαταριών μπορεί ενδεχομένως να γίνει αιτία πυρκαγιάς αν οι πόλοι της μπαταρίας έρθουν κατά λάθος σε επαφή με αγωγίμα υλικά. Κατά την μεταφορά μπαταριών να βεβαιώνετε ότι οι πόλοι των μπαταριών είναι προστατευμένοι και καλά μονωμένοι από υλικά που θα μπορούσαν να έρθουν σε επαφή μαζί τους και να προκαλέσουν βραχυκύκλωμα.

ΣΗΜΕΙΩΣΗ: Οι μπαταρίες ιόντων λιθίου δεν πρέπει να τοποθετούνται σε παραδιδόμενες αποσκευές.

Οι μπαταρίες DeWALT συμμορφώνονται με όλους τους εφαρμοσίμους κανονισμούς μεταφορών προϊόντων, όπως αυτοί καθορίζονται από τα βιομηχανικά και νομικά πρότυπα, στα οποία περιλαμβάνονται ο Συστάσεις των Ηνωμένων Εθνών σχετικά με τη μεταφορά επικίνδυνων αγαθών, οι κανονισμοί μεταφοράς επικίνδυνων αγαθών της Διεθνούς Ένωσης Αερομεταφορών (IATA), οι διεθνείς ναυτιλιακοί κανονισμοί περί επικίνδυνων αγαθών (IMDG) και η Ευρωπαϊκή συμφωνία για τις διεθνείς οδικές μεταφορές επικίνδυνων αγαθών (ADR). Τα στοιχεία και οι μπαταρίες λιθίου-ιόντων έχουν δοκιμαστεί σύμφωνα με το τμήμα 38,3 του Εγχειριδίου και κριτηρίων δοκιμών των συστάσεων των Ηνωμένων Εθνών σχετικά με τη μεταφορά επικίνδυνων αγαθών.

Στις περισσότερες περιπτώσεις, η μεταφορά πακέτου μπαταρίας DeWALT δεν θα εμπίπτει στην ταξινόμηση ενός πλήρως ελεγχόμενου Επικίνδυνου υλικού Κλάσης 9. Γενικά, μόνο μεταφορές που περιέχουν μπαταρία λιθίου-ιόντων με ονομαστική τιμή ενέργειας μεγαλύτερη από 100 βατώρες (Wh) θα απαιτεί να γίνονται ως πλήρως ελεγχόμενα φορτία Κλάσης 9. Σε όλες τις μεταφορές λιθίου-ιόντων, η ονομαστική τους τιμή σε βατώρες επισημαίνεται πάνω στη συσκευασία. Επιπλέον, λόγω κανονιστικών περιπλοκών, η DeWALT δεν συνιστά τη μεταφορά δι' αέρος ξεχωριστών πακέτων μπαταριών λιθίου-ιόντων, ανεξάρτητα από την ονομαστική τιμή βατωρών. Οι μεταφορές εργαλείων που περιέχουν μπαταρίες (συνδυασμένα kit) μπορούν να γίνουν δι' αέρος ως εξαιρέση αν η ονομαστική τιμή σε βατώρες του πακέτου μπαταρίας δεν είναι μεγαλύτερη από 100 Wh.

Ανεξάρτητα από το αν μια αποστολή θεωρείται εξαιρούμενη ή πλήρως ρυθμιζόμενη, αποτελεί ευθύνη του αποστολέα να λάβει υπόψη του τους πιο πρόσφατους κανονισμούς για τις απαιτήσεις συσκευασίας, σήμανσης και τεκμηρίωσης.

Οι πληροφορίες που παρέχονται στην παρούσα ενότητα του εγχειριδίου, παρέχονται καλή τη πίστη και πιστεύεται ότι είναι ακριβείς κατά το χρόνο της σύνταξης του εγγράφου. Ωστόσο δεν παρέχεται καμία εγγύηση, ρητή ή συναγομένη. Αποτελεί ευθύνη του αγοραστή να βεβαιωθεί ότι οι δραστηριότητες του συμμορφώνονται με τους εφαρμοστέους κανονισμούς.

Μεταφορά της Μπαταρίας FLEXVOLT™

Η μπαταρία DeWALT FLEXVOLT™ διαθέτει δύο καταστάσεις: Χρήσης και Μεταφοράς.

Κατάσταση Χρήσης: Όταν η μπαταρία FLEXVOLT™ δεν έχει τοποθετηθεί σε προϊόν ή έχει τοποθετηθεί σε προϊόν DEWALT 18 V, θα λειτουργεί σαν μπαταρία 18 V. Όταν η μπαταρία FLEXVOLT™ έχει τοποθετηθεί σε προϊόν 54 V ή 108 V (δύο μπαταριών των 54 V), θα λειτουργεί σαν μπαταρία 54 V.

Κατάσταση Μεταφοράς: Όταν έχει τοποθετηθεί το καπάκι στην μπαταρία FLEXVOLT™, η μπαταρία είναι σε κατάσταση μεταφοράς. Φυλάξτε το καπάκι για την περίπτωση μεταφοράς.

Όταν είναι σε κατάσταση Μεταφοράς, οι σειρές των κυψελών είναι ηλεκτρικά αποσυνδεδεμένες μέσα στο πακέτο μπαταρίας, με

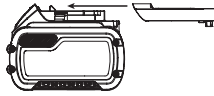

αποτέλεσμα να θεωρείται ως 3 μπαταρίες με χαμηλότερη ονομαστική τιμή βατώραν (Wh) αντί για 1 μπαταρία με υψηλότερη ονομαστική τιμή βατώραν. Αυτή η αυξημένη ποσότητα των 3 μπαταριών με τη μειωμένη ονομαστική τιμή βατώραν μπορεί να κάνει εφικτή την εξαίρεση του πακέτου μπαταριών από ορισμένους κανονισμούς μεταφορών που επιβάλλονται στις μπαταρίες με υψηλότερη ονομαστική τιμή βατώραν.

Για παράδειγμα, η τιμή Wh Μεταφοράς μπορεί να είναι 3 x 36 Wh, που σημαίνει 3 μπαταρίες των 36 Wh η μία. Η τιμή Wh Χρήσης μπορεί να είναι 108 Wh (υπονοείται 1 μπαταρία).

Παράδειγμα σημασιολογίας χρήσης και μεταφοράς στην ετικέτα



Συστάσεις για την αποθήκευση

1. Το καλύτερο μέρος αποθήκευσης είναι ένα δροσερό και στεγνό μέρος, μακριά από το άμεσο ηλιακό φως και την υπερβολική ζέστη ή κρύο. Για βέλτιστη απόδοση και διάρκεια ζωής, αποθηκεύετε τις μπαταρίες σε θερμοκρασία δωματίου όταν δεν τις χρησιμοποιείτε.
2. Για μεγάλο χρόνο φύλαξης, για τα καλύτερα αποτελέσματα συνιστάται να αποθηκεύετε το πακέτο μπαταριών πλήρως φορτισμένο, σε δροσερό, ξηρό μέρος, εκτός του φορτιστή.

ΣΗΜΕΙΩΣΗ: Τα πακέτα μπαταριών δεν θα πρέπει να αποθηκεύονται τελείως εκφορτισμένα. Το πακέτο μπαταριών θα χρειαστεί να επαναφορτιστεί πριν τη χρήση.

Ετικέτες στο φορτιστή και την μπαταρία

Επιπλέον των εικονογραμμάτων που χρησιμοποιούνται στο εγχειρίδιο αυτό, οι ετικέτες πάνω στο φορτιστή και στο πακέτο μπαταριών μπορεί να δείχνουν τα εξής εικονογράμματα:



Διαβάστε το εγχειρίδιο οδηγιών πριν από τη χρήση.



Ανατρέξτε στα **Τεχνικά δεδομένα** για το χρόνο φόρτισης.



Μην αγγίζετε με αγώγιμα αντικείμενα.



Μη φορτίζετε κατεστραμμένες μπαταρίες.



Να μην εκτίθεται σε νερό.



Φροντίστε για την άμεση αντικατάσταση τυχόν ελαττωματικών καλωδίων.



Η φόρτιση να γίνεται μόνο σε θερμοκρασία από 4 °C έως 40 °C.



Μόνο για χρήση σε εσωτερικό χώρο.



Απορρίψτε την μπαταρία με φιλικό προς το περιβάλλον τρόπο.



Φορτίζετε τα πακέτα μπαταριών DEWALT μόνο με τους προβλεπόμενους φορτιστές DEWALT. Η φόρτιση πακέτων μπαταριών άλλων από τις προβλεπόμενες μπαταρίες DEWALT με χρήση φορτιστή DEWALT μπορεί να προκαλέσει έκρηξη τους ή άλλες επικίνδυνες καταστάσεις.



Μην πετάτε το πακέτο μπαταριών σε φωτιά.



ΧΡΗΣΗ (χωρίς καπάκι μεταφοράς). Παράδειγμα: Η τιμή Wh είναι 108 Wh (1 μπαταρία με 108 Wh).



ΜΕΤΑΦΟΡΑ (με ενσωματωμένο καπάκι μεταφοράς). Παράδειγμα: Η τιμή Wh είναι 3 x 36 Wh (3 μπαταρίες των 36 Wh).

Τύπος μπαταριών

Ο DCGG571 λειτουργεί με πακέτο μπαταρίας των 18 V.

Αυτά τα πακέτα μπαταριών μπορούν να χρησιμοποιηθούν: DCB181, DCB182, DCB183, DCB183B, DCB184, DCB184B, DCB185, DCB187, DCB189, DCB546, DCB547, DCB548. Για περισσότερες πληροφορίες ανατρέξτε στα **Τεχνικά δεδομένα**.

Περιεχόμενα συσκευασίας

Στη συσκευασία περιέχεται:

- 1 Γρασαδόρο
- 1 Φορτιστή
- 1 Πακέτο μπαταρίας Li-Ion (C1, D1, L1, M1, P1, S1, T1, X1, Y1 μοντέλα)
- 2 Πακέτα μπαταριών Li-Ion (C2, D2, L2, M2, P2, S2, T2, X2, Y2 μοντέλα)
- 3 Πακέτα μπαταριών Li-Ion (C3, D3, L3, M3, P3, S3, T3, X3, Y3 μοντέλα)
- 1 Εγχειρίδιο οδηγιών

ΣΗΜΕΙΩΣΗ: Οι μπαταρίες, οι φορτιστές και τα κουτιά μεταφοράς δεν περιλαμβάνονται στα μοντέλα N. Οι μπαταρίες και οι φορτιστές δεν περιλαμβάνονται στα μοντέλα NT. Τα μοντέλα B περιλαμβάνουν μπαταρίες Bluetooth®.

ΣΗΜΕΙΩΣΗ: Το σήμα και τα λογότυπα Bluetooth® είναι κατατεθέντα εμπορικά σήματα ιδιοκτησίας της Bluetooth®, SIG, Inc. και οποιαδήποτε χρήση αυτών των σημάτων από την DEWALT γίνεται κατόπιν άδειας. Άλλα εμπορικά σήματα

και εμπορικές ονομασίες ανήκουν στους αντίστοιχους ιδιοκτήτες τους.

- Ελέγξτε για τυχόν ζημιές στο εργαλείο, στα τμήματα ή τα παρελκόμενα, οι οποίες μπορεί να συνέβησαν κατά τη διάρκεια της μεταφοράς.
- Πριν από τη χρήση, αφιερώστε χρόνο για να διαβάσετε προσεκτικά και να κατανοήσετε το παρόν εγχειρίδιο.

Ενδείξεις επάνω στο εργαλείο

Επάνω στο εργαλείο εμφανίζονται τα παρακάτω εικονογράμματα:



Διαβάστε το εγχειρίδιο οδηγιών πριν από τη χρήση.

Θεση Κωδικού Ημερομηνίας (Εικ. Α)

Ο κωδικός ημερομηνίας **34**, ο οποίος περιλαμβάνει επίσης το έτος κατασκευής, είναι τυπωμένος επάνω στο περιβλήμα.

Παράδειγμα:

2019 XX XX
Έτος κατασκευής

Περιγραφή (εικ. Α, Ε)



ΠΡΟΕΙΔΟΠΟΙΗΣΗ: Μην τροποποιήσετε ποτέ το ηλεκτρικό εργαλείο ή οποιοδήποτε τμήμα του. Μπορεί να προκληθεί βλάβη ή προσωπικός τραυματισμός.

Εικόνα Α

- 1 Διακόπτης σκανδάλης ρύθμισης ταχύτητας
- 2 Κουμπί ασφάλισης σε απενεργοποιημένη κατάσταση
- 3 Λαβή
- 4 Φως εργασίας LED
- 5 Κουμπί για φως εργασίας LED
- 6 Πάνω κάλυμμα
- 7 Εύκαμπτος σωλήνας
- 8 Προστατευτικό ελατήριο ασφαλείας του εύκαμπτου σωλήνα
- 9 Σύνδεσμος εύκαμπτου σωλήνα
- 10 Σωλήνας γράσου
- 11 Κάλυμμα σωλήνα γράσου
- 12 Λαβή σωλήνα γράσου
- 13 Ράβδος σωλήνα γράσου
- 14 Συγκρότημα σωλήνα γράσου
- 15 Εγκοπή συγκράτησης
- 16 Μπαταρία
- 17 Κουμπί απελευθέρωσης μπαταρίας
- 18 Λαστιχένια πέλματα
- 19 Κλιπ εύκαμπτου σωλήνα
- 20 Βάση ιμάντα ώμου
- 21 Οπές για κλιπ ιμάντα ώμου
- 22 Φίλτρο

Εικόνα Ε

- 1 Βαλβίδα ανακούφισης πίεσης
- 2 Βαλβίδα εξαέρωσης
- 3 Βαλβίδα αντεπιστροφής
- 4 Στόμιο πλήρωσης 1/8» NPT
- 5 Τάπα στομίου πλήρωσης 1/8» NPT

Προοριζόμενη Χρηση

Αυτός ο γρασαδόρος έχει σχεδιαστεί για επαγγελματικές εργασίες χορήγησης λιπαντικού.

Να **ΜΗ** χρησιμοποιείται σε συνθήκες υγρασίας ή όταν υπάρχουν εύφλεκτα υγρά ή αέρια.

Αυτός ο γρασαδόρος είναι ένα επαγγελματικό ηλεκτρικό εργαλείο. **ΜΗΝ** αφήνετε τα παιδιά να έρχονται σε επαφή

με το εργαλείο. Απαιτείται επίβλεψη όταν το εργαλείο αυτό χρησιμοποιείται από μη έμπειρους χειριστές.

- Το προϊόν αυτό δεν προορίζεται για χρήση από άτομα (περιλαμβανομένων παιδιών) που έχουν μειωμένες σωματικές, αισθητηριακές ή πνευματικές ικανότητες, ή έλλειψη εμπειρίας και/ή γνώσης και δεξιοτήτων, εκτός αν τα άτομα αυτά επιβλέπονται από άτομο υπεύθυνο για την ασφάλειά τους. Τα παιδιά δεν πρέπει να μένουν ποτέ μόνα τους με αυτό το προϊόν.

Φως εργασίας LED (εικ. Α, C)

Υπάρχει ένας φως εργασίας τύπου LED **4** τοποθετημένο στο πάνω κάλυμμα **6**. Το φως εργασίας ενεργοποιείται όταν πατάτε το διακόπτη σκανδάλης και εφόσον το κουμπί **5** για το φως εργασίας LED είναι στη θέση ενεργοποίησης - ON. Αν το κουμπί για το φως εργασίας LED είναι στη θέση απενεργοποίησης - OFF, το φως εργασίας LED δεν θα ανάβει όταν πατάτε τη σκανδάλη. Το φως εργασίας απενεργοποιείται αυτόματα 20 δευτερόλεπτα μετά την απελευθέρωση του διακόπτη σκανδάλης. Όσο παραμένει πατημένος ο διακόπτης σκανδάλης, παραμένει αναμμένο και το φως εργασίας.

ΣΗΜΕΙΩΣΗ: Το φως εργασίας προορίζεται για το φωτισμό της άμεσης επιφάνειας εργασίας και δεν προορίζεται για χρήση ως φακός.

Διακόπτης σκανδάλης ρύθμισης ταχύτητας (εικ. Α, D)

Κουμπί Ασφάλισης Στην Απενεργοποιημένη Κατασταση Και Διακοπτης Σκανδαλης

Ο γρασαδόρος διαθέτει ένα κουμπί **2** ασφάλισης στην απενεργοποιημένη κατάσταση.

Για να ασφαλίσετε το διακόπτη σκανδάλης, πατήστε το κουμπί ασφάλισης στην απενεργοποιημένη κατάσταση, όπως δείχνει η Εικόνα D. Πάντα ασφαλίστε το διακόπτη σκανδάλης **1** όταν μεταφέρετε ή αποθηκεύετε το εργαλείο, για να αποτρέψετε αθέλητη ενεργοποίησή του. Το κουμπί ασφάλισης στην απενεργοποιημένη κατάσταση έχει κόκκινο χρώμα για να φαίνεται τότε ο διακόπτης είναι στην απασφαλισμένη του θέση.

Για να απασφαλίσετε το διακόπτη σκανδάλης, πιέστε το κουμπί ασφάλισης στην απενεργοποιημένη κατάσταση όπως φαίνεται στην Εικόνα D. Πιέστε το διακόπτη σκανδάλης για να ενεργοποιήσετε το μοτέρ. Απελευθερώνοντας το διακόπτη σκανδάλης το μοτέρ απενεργοποιείται.

ΣΗΜΕΙΩΣΗ: Ο διακόπτης σκανδάλης ρύθμισης της ταχύτητας θα σας προσφέρει πρόσθετη ευελιξία. Όσο περισσότερο πατάτε το διακόπτη σκανδάλης, τόσο μεγαλύτερη είναι η εξερχόμενη ποσότητα γράσου.



ΠΡΟΕΙΔΟΠΟΙΗΣΗ: Το εργαλείο αυτό δεν έχει πρόβλεψη για ασφάλιση του διακόπτη σκανδάλης στη θέση ενεργοποίησης και ποτέ δεν πρέπει αυτός να ασφαρίζεται στη θέση ενεργοποίησης με άλλα μέσα.

Βαλβίδα ανακούφισης πίεσης (εικ. Ε)

Η βαλβίδα ανακούφισης πίεσης **23** έχει ρυθμιστεί από το εργοστάσιο για εκτόνωση πίεσης πάνω από 69 MPa (690 bar). Αν εξέρχεται γράσο από τη βαλβίδα ανακούφισης πίεσης,

αυτό σημαίνει ότι υπάρχει απόφραξη στο εξάρτημα σύνδεσης, στη γραμμή ή στο ληπιδόμο ρουλεμάν. Οποιαδήποτε από αυτές τις συνθήκες είναι παρούσα, πρέπει να διορθωθεί πριν τη συνέχιση της εργασίας.



ΠΡΟΕΙΔΟΠΟΙΗΣΗ: Ο γρασαδόρος μπορεί να παράγει υψηλή πίεση. Μην αφαιρείτε τη βαλβίδα ανακούφισης πίεσης και μην επεμβαίνετε σε αυτή. Μπορεί να προκύψει σοβαρός τραυματισμός.

Ιμάντας ώμου (εικ. Α)

Ο γρασαδόρος συνοδεύεται από ιμάντα ώμου. Αγκιστρώστε τα κλιπ του ιμάντα ώμου στις οπές **21** για τον ιμάντα ώμου που βρίσκονται πάνω στη βάση **20** του ιμάντα ώμου.

ΣΥΝΑΡΜΟΛΟΓΗΣΗ ΚΑΙ ΡΥΘΜΙΣΕΙΣ



ΠΡΟΕΙΔΟΠΟΙΗΣΗ: Για να ελαττώσετε τον κίνδυνο σοβαρού προσωπικού τραυματισμού, απενεργοποιείτε το εργαλείο και αποσυνδέετε την μπαταρία πριν από την πραγματοποίηση τυχόν ρυθμίσεων ή την τοποθέτηση/αφαίρεση πρόσαρτημάτων ή παρελκόμενων. Η τυχαία εκκίνηση μπορεί να προκαλέσει τραυματισμό.



ΠΡΟΕΙΔΟΠΟΙΗΣΗ: Χρησιμοποιείτε μόνο σετ μπαταριών και φορτιστές της DEWALT.

Εισαγωγή και αφαίρεση του πακέτου μπαταριών από το εργαλείο (εικ. F)

ΣΗΜΕΙΩΣΗ: Για τα καλύτερα αποτελέσματα, να βεβαιώνετε ότι το πακέτο μπαταριών **16** είναι πλήρως φορτισμένο.

Για Να Τοποθετήσετε Το Πακέτο Μπαταριών Στη Λαβή Του Εργαλείου

1. Ευθυγραμμίστε το πακέτο μπαταριών **16** με τις ράγες μέσα στη λαβή του εργαλείου (εικ. F).
2. Σπρώξτε το μέσα στη λαβή ώσπου να τερματίσει πλήρως και να ασφαλίσει στο εργαλείο και βεβαιωθείτε ότι δεν θα απασφαλιστεί.

Για Να Αφαιρέσετε Το Πακέτο Μπαταριών Απο Το Εργαλείο

1. Πιέστε το κουμπί απελευθέρωσης **17** της μπαταρίας και τραβήξτε σταθερά το πακέτο μπαταριών έξω από τη λαβή του εργαλείου.
2. Εισάγετε το πακέτο μπαταριών μέσα στο φορτιστή όπως περιγράφεται στο τμήμα περί φορτιστή του παρόντος εγχειριδίου.

Πακέτα μπαταριών με δεικτη φορτίου (Εικ. F)

Ορισμένα πακέτα μπαταριών DEWALT περιλαμβάνουν ένα δείκτη φορτίου. Αυτός αποτελείται από τρεις πράσινες λυχνίες LED που υποδηλώνουν το επίπεδο του φορτίου που απομένει στο πακέτο μπαταριών.

Για να ενεργοποιήσετε το δείκτη φορτίου, πατήστε και κρατήστε πατημένο το κουμπί **32** του δείκτη φορτίου. Θα ανάψει ένας συνδυασμός των τριών πράσινων λυχνιών LED που είναι ενδεικτικός του επιπέδου του φορτίου που απομένει. Όταν το επίπεδο του φορτίου στη μπαταρία είναι κάτω από το

χρησιμοποιήσιμο όριο, ο δείκτης φορτίου δεν θα ανάψει και η μπαταρία θα χρειαστεί να επαναφορτιστεί.

ΣΗΜΕΙΩΣΗ: Ο δείκτης φορτίου αποτελεί μόνο μια ένδειξη του φορτίου που έχει απομείνει στο πακέτο μπαταριών. Δεν δείχνει τη λειτουργικότητα του εργαλείου και υπόκειται σε μεταβολές βάσει των εξαρτημάτων του προϊόντος, της θερμοκρασίας και της εφαρμογής του τελικού χρήστη.

Εγκατάσταση φύσιγγας γράσου (εικ. Α, Ε, G)

1. Τραβήξτε έξω ως το τέρμα της διαδρομής της τη λαβή **12** του σωλήνα γράσου και κατόπιν στερεώστε τη ράβδο **13** του σωλήνα γράσου μέσα στην εγκοπή συγκράτησης **15** κινώντας τη ράβδο προς το πλάι. Βεβαιωθείτε ότι η ράβδος έχει τοποθετηθεί με ασφάλεια μέσα στην εγκοπή για εμποδίζεται η αποσύνδεσή της.
2. Ξεβιδώστε το συγκρότημα σωλήνα γράσου **14** από το γρασαδόρο.
3. Αφαιρέστε το πλαστικό κάλυμμα από τη φύσιγγα γράσου και κατόπιν εισάγετε τη φύσιγγα, με το ανοικτό άκρο πρώτο, μέσα στο σωλήνα γράσου **10**.
4. Αφαιρέστε τη σφράγιση από το άλλο άκρο της φύσιγγας γράσου.
5. Περάστε το συγκρότημα σωλήνα γράσου **14** πάλι μέσα στο γρασαδόρο και βιδώστε το πλήρως.
6. Ελευθερώστε τη ράβδο **13** του σωλήνα γράσου από την εγκοπή συγκράτησης **15** και αργά πιέστε την πάλι μέσα στο σωλήνα.
7. Χρησιμοποιήστε τη βαλβίδα εξαέρωσης (**24**, εικ. Ε) για να απομακρύνετε τυχόν αέρα που μπορεί να έχει παγιδευτεί στη φύσιγγα. Ανατρέξτε στην ενότητα **Απομάκρυνση θυλάκων αέρα**.

ΣΗΜΑΝΤΙΚΟ: Ο γρασαδόρος θα χάσει την ικανότητα άντλησης αν υπάρχουν θυλάκες αέρα μέσα στο λιπαντικό.

Αφαίρεση της κενής φύσιγγας γράσου (εικ. Α)

1. Τραβήξτε έξω ως το τέρμα της διαδρομής της τη λαβή **12** του σωλήνα γράσου και κατόπιν στερεώστε τη ράβδο **13** του σωλήνα γράσου μέσα στην εγκοπή συγκράτησης **15** κινώντας τη ράβδο προς το πλάι. Βεβαιωθείτε ότι η ράβδος έχει τοποθετηθεί με ασφάλεια μέσα στην εγκοπή για εμποδίζεται η αποσύνδεσή της.
2. Ξεβιδώστε το συγκρότημα σωλήνα γράσου **14** από το γρασαδόρο και αφαιρέστε το.
3. Προσεκτικά ελευθερώστε τη λαβή **12** του σωλήνα γράσου για να εκδιώξετε την κενή φύσιγγα από το σωλήνα γράσου.

Γέμισμα του γρασαδόρου από δοχείο χύμα υλικού (εικ. Α, G–J)

Προετοιμασία Του Γρασαδορου Για Γέμισμα Με Αναρροφηση Και Με Αντλία Πληρωσης (Εικ. Α, Η)

ΣΗΜΕΙΩΣΗ: Βεβαιωθείτε ότι ο γρασαδόρος είναι κενός από γράσο πριν αρχίσετε αυτή τη διαδικασία.

- Ξεβιδώστε το σωλήνα γράσου **10** από το συγκρότημα γρασαδόρου **14**.
- Ξεβιδώστε το κάλυμμα **11** του σωλήνα γράσου από το σωλήνα γράσου **10** και τραβήξτε έξω τη ράβδο **13**.
- Χρησιμοποιώντας αντίχειρα και δείκτη, αλλάξτε θέση στη λαστιχίνα στεγανοποίηση **33** από το πίσω στο μπροστινό μέρος. Βλ. Εικόνα Η.

ΣΗΜΕΙΩΣΗ: Η στεγανοποίηση μοιάζει με κύπελλο, το οποίο θα πρέπει να ανοίγει προς το πάνω κάλυμμα (**6**, εικ. Α) όταν είναι ετοιμασμένη για γέμισμα με αναρρόφηση και με αντίλα πληρώσης.

- Εισάγετε πάλι τη ράβδο **13** του σωλήνα γράσου μέσα στο σωλήνα γράσου **10**.

Γεμισμα Με Αναρροφηση Απο Δοχειο Χυμα Υλικου (Εικ. Α, Ε, Γ, Ι)

- Εισάγετε το ανοικτό άκρο του συγκροτήματος σωλήνα γράσου μέσα στο χύμα λιπαντικό.
- Αργά, τραβήξτε προς τα πίσω τη λαβή **12** του σωλήνα γράσου για να αναρροφήσετε το λιπαντικό μέσα στο γρασαδόρο.

ΣΗΜΕΙΩΣΗ: Βεβαιωθείτε να κρατήσετε το ανοικτό άκρο του συγκροτήματος σωλήνα γράσου αρκετά βαθιά μέσα στο λιπαντικό για να αποτρέψετε τη δημιουργία θυλάκων αέρα μέσα στο σωλήνα γράσου.

- Όταν έχει εκταθεί πλήρως η ράβδος **13** του σωλήνα γράσου, στερεώστε τη μέσα στην εγκοπή συγκράτησης (ο)
- Αφαιρέστε το συγκρότημα σωλήνα γράσου από το χύμα λιπαντικό και σκουπίστε το γράσο που περισσεύει.
- Βιδώστε το συγκρότημα σωλήνα γράσου **14** πάλι στο γρασαδόρο.
- Ελευθερώστε τη ράβδο **13** του σωλήνα γράσου από την εγκοπή συγκράτησης **15** και αργά πιέστε την πάλι μέσα στο σωλήνα.
- Χρησιμοποιήστε τη βαλβίδα εξαέρωσης (**24**, εικ. Ε) για να απομακρύνετε τυχόν αέρα που μπορεί να έχει παγιδευτεί στη φύσιγγα. Ανατρέξτε στην ενότητα **Απομάκρυνση θυλάκων αέρα**.

Γεμισμα Με Αντλια Πληρωσης Απο Δοχειο Χυμα Υλικου (Εικ. Α, Ε, Γ, Ι)

Το εργαλείο συνοδεύεται από ένα στόμιο πλήρωσης 1/8» NPT (**26**, εικ. Ε) για σύνδεση στη μονάδα ενός συνδέσμου πλήρωσης χαμηλής πίεσης.

ΠΡΟΕΙΔΟΠΟΙΗΣΗ: Ποτέ μη βιδώσετε σύνδεσμο υψηλής πίεσης στο στόμιο πλήρωσης 1/8» NPT του γρασαδόρου. Μπορεί να προκύψει σοβαρός τραυματισμός λόγω υπερβολικής πίεσης. Χρησιμοποιείτε μόνο συνδέσμους χαμηλής πίεσης.

ΠΡΟΣΟΧΗ: Το εξάρτημα προσθήκης γράσου που διαθέτει η αντλία πλήρωσης πρέπει να συνδέεται σωστά με το στόμιο πλήρωσης 1/8» NPT του γρασαδόρου. Η αντλία πλήρωσης μπορεί να μη λειτουργεί αν τα εξαρτήματα δεν είναι συμβατά.

Εγκατασταση Του Συνδεσμου Χαμηλης Πισης (Δεν Παρεχεται Με Το Εργαλειο)

- Περάστε το συγκρότημα σωλήνα γράσου **14** πάλι μέσα στο γρασαδόρο και βιδώστε το πλήρως.
- Τραβήξτε έξω ως το τέρμα της διαδρομής της τη λαβή **12** του σωλήνα γράσου και κατόπιν στερεώστε τη ράβδο **13** του σωλήνα γράσου μέσα στην εγκοπή συγκράτησης **15** κινώντας τη ράβδο προς το πλάι. Βεβαιωθείτε ότι η ράβδος έχει τοποθετηθεί με ασφάλεια μέσα στην εγκοπή για εμποδίζεται η αποσύνδεσή της.
- Αφαιρέστε από το στόμιο πλήρωσης 1/8» NPT την τάπα **27** του στομίου πλήρωσης.
- Βιδώστε τον κατάλληλο σύνδεσμο χαμηλής πίεσης πάνω στο στόμιο πλήρωσης 1/8» NPT **26**.
- Ελευθερώστε τη ράβδο **13** του σωλήνα γράσου από την εγκοπή συγκράτησης **15** και αργά πιέστε την πάλι μέσα στο σωλήνα.
- Χρησιμοποιήστε τη βαλβίδα εξαέρωσης **24** για να απομακρύνετε τυχόν αέρα που μπορεί να έχει παγιδευτεί στη φύσιγγα. Ανατρέξτε στην ενότητα **Απομάκρυνση θυλάκων αέρα**.

Γεμισμα Του Εργαλειου Απο Την Αντλια Πληρωσης Χαμηλης Πισης (Εικ. Α, Ι)

- Τραβήξτε αργά πάλι τη λαβή του σωλήνα πλήρωσης και περιστρέψτε τη ράβδο μέχρι να ασφαλίσει στη θέση της. **ΣΗΜΕΙΩΣΗ:** Μην ασφαλίσετε τη ράβδο μέσα στην εγκοπή συγκράτησης **15**.
- Συνδέστε το εξάρτημα σύνδεσης χαμηλής πίεσης που είναι πάνω στο γρασαδόρο με το κατάλληλο εξάρτημα χαμηλής πίεσης της αντλίας πλήρωσης. Αυτά τα εξαρτήματα ΔΕΝ ασφαλίζουν μεταξύ τους. Έτσι αποτρέπεται υπερβολικό γέμισμα της φύσιγγας του γρασαδόρου.
- Γεμίστε έως ότου η ράβδος έχει κινηθεί περίπου 20 cm έξω από το σωλήνα γράσου. Μη γεμίσετε υπερβολικά. Αν η ράβδος δεν κινείται κατά τη διαδικασία πλήρωσης, σταματήστε. Αυτό δείχνει ότι η ράβδος δεν είναι συνδεδεμένη στο έμβολο και πρέπει να επαναλάβετε το βήμα ένα πριν συνεχίσετε.
- Περιστρέψτε τη ράβδο για να την ελευθερώσετε και προσεκτικά σπρώξτε τη ράβδο πάλι μέσα στο σωλήνα γράσου.
- Χρησιμοποιήστε τη βαλβίδα εξαέρωσης **24** για να απομακρύνετε τυχόν αέρα που μπορεί να έχει παγιδευτεί στη φύσιγγα. Ανατρέξτε στην ενότητα **Απομάκρυνση θυλάκων αέρα**.

Απομακρυνση Θυλακων Αερα (Εικ. Α, Ε)

ΣΗΜΑΝΤΙΚΟ: Οι θυλάκες αέρα μέσα στο γράσο μπορούν να προκαλέσουν απώλεια της ικανότητας άντλησης του γράσου. Αφαιρέστε όλους τους θυλάκες αέρα μετά το νέο γέμισμα ή σε περίπτωση που ο γρασαδόρος δεν μπορεί να αντλήσει γράσο:

- Ξεβιδώστε τη βαλβίδα εξαέρωσης **24** χωρίς να την αφαιρέσετε, έως ότου έχει φύγει όλος ο αέρας.
- Σφίξτε τη βαλβίδα εξαέρωσης **24**.

3. Αφαιρέστε το κάλυμμα του εύκαμπτου σωλήνα **7** και κατόπιν πιέστε το διακόπτη σκανδάλης ρύθμισης ταχύτητας **1** για 10–20 δευτερόλεπτα.
4. Αν δεν τρέξει γράσο μέσα από τον εύκαμπο σωλήνα, επαναλάβετε από το βήμα 1.

ΣΗΜΕΙΩΣΗ: Το εργαλείο έχει δοκιμαστεί στο εργοστάσιο και σαν αποτέλεσμα μπορεί να έχει παραμείνει μικρή ποσότητα γράσου μέσα στο σωλήνα γράσου και στο συγκρότημα εύκαμπτου σωλήνα. Συνιστάται πριν την πρώτη χρήση να πραγματοποιήσετε έναν αποκαθαρισμό με τη μάρκα του γράσου που πρόκειται να χρησιμοποιήσετε.

ΛΕΙΤΟΥΡΓΙΑ

Οδηγίες χρήσης



ΠΡΟΕΙΔΟΠΟΙΗΣΗ: Να τηρείτε πάντοτε τις οδηγίες ασφαλείας και τις ισχύουσες ρυθμίσεις.



ΠΡΟΕΙΔΟΠΟΙΗΣΗ: Για να ελαττώσετε τον κίνδυνο σοβαρού προσωπικού τραυματισμού, απενεργοποιείτε το εργαλείο και αποσυνδέετε την μπαταρία πριν από την πραγματοποίηση τυχόν ρυθμίσεων ή την τοποθέτηση/αφαίρεση προσαρτημάτων ή παρελκόμενων. Η τυχαία εκκίνηση μπορεί να προκαλέσει τραυματισμό.

Κατάλληλη θέση χεριών (εικ. Α, Κ)



ΠΡΟΕΙΔΟΠΟΙΗΣΗ: Για να ελαττώσετε τον κίνδυνο προσωπικού τραυματισμού, να χρησιμοποιείτε **ΠΑΝΤΟΤΕ** την κατάλληλη θέση των χεριών, όπως φαίνεται.



ΠΡΟΕΙΔΟΠΟΙΗΣΗ: Για να ελαττώσετε τον κίνδυνο προσωπικού τραυματισμού, **ΠΑΝΤΟΤΕ** να κρατάτε καλά το εργαλείο για να είστε προετοιμασμένοι σε περίπτωση ξαφνικής αντίδρασης.

Για τη σωστή τοποθέτηση των χεριών απαιτείται ένα χέρι πάνω στο προστατευτικό ελατήριο ασφαλείας **8** του εύκαμπτου σωλήνα, με το άλλο χέρι πάνω στη λαβή **3** όπως δείχνει η εικόνα.

Χρήση του γρασαδόρου (εικ. Α)



ΠΡΟΕΙΔΟΠΟΙΗΣΗ: Για να μειώσετε τον κίνδυνο σοβαρού τραυματισμού, πάντα να διατηρείτε σφιχτό κράτημα της λαβής πριν χρησιμοποιήσετε το γρασαδόρο ή τοποθετήσετε τον εύκαμπο σωλήνα πάνω στα εξαρτήματα σύνδεσης.

Για να χρησιμοποιήσετε το γρασαδόρο, κρατήστε τον από τη λαβή **3**, ή τοποθετήστε τον πάνω σε σταθερή επιφάνεια όρθιο πάνω στα λαστιχένια του πέλματα **18** διατηρώντας σφιχτό κράτημα στη λαβή. Κρατώντας τον εύκαμπο σωλήνα από το προστατευτικό ελατήριο ασφαλείας του εύκαμπτου σωλήνα **8**, συνδέστε το σύνδεσμο γράσου **9** του εύκαμπτου σωλήνα ή άλλο κατάλληλο σύνδεσμο γράσου πάνω στο εξάρτημα σύνδεσης όπου θα γίνει η προσθήκη γράσου. Προσεκτικά, πιέστε το διακόπτη σκανδάλης ρύθμισης ταχύτητας για να αρχίσει η διαδικασία της προσθήκης γράσου. Αφού έχει χορηγηθεί η σωστή ποσότητα γράσου, ελευθερώστε τη σκανδάλη και αφαιρέστε το σύνδεσμο από το εξάρτημα σύνδεσης γρασαρισματος. Αν δεν ελευθερωθεί ο σύνδεσμος,

μπορεί να υπάρχει υπολειπόμενη πίεση στη γραμμή. Κινώντας το σύνδεσμο προς τη μία και την άλλη πλευρά μπορείτε να απελευθερώσετε την υπολειπόμενη πίεση ώστε να αφαιρεθεί ο σύνδεσμος. Αν υπάρχει υπερβολική διαρροή από το σύνδεσμο ή αν ο σύνδεσμος δεν συγκρατείται πάνω στο εξάρτημα σύνδεσης γρασαρισματος, τότε πρέπει να αντικατασταθεί.

ΣΥΝΤΗΡΗΣΗ

Το ηλεκτρικό εργαλείο της DEWALT σχεδιάστηκε για να λειτουργεί επί μεγάλο χρονικό διάστημα με ελάχιστη συντήρηση. Η συνεχής ικανοποιητική λειτουργία εξαρτάται από τη σωστή φροντίδα του εργαλείου και τον τακτικό καθαρισμό.



ΠΡΟΕΙΔΟΠΟΙΗΣΗ: Για να ελαττώσετε τον κίνδυνο σοβαρού προσωπικού τραυματισμού, απενεργοποιείτε το εργαλείο και αποσυνδέετε την μπαταρία πριν από την πραγματοποίηση τυχόν ρυθμίσεων ή την τοποθέτηση/αφαίρεση προσαρτημάτων ή παρελκόμενων. Η τυχαία εκκίνηση μπορεί να προκαλέσει τραυματισμό.

Ο φορτιστής και το πακέτο μπαταριών δεν επιδέχονται σέρβις.



Λίπανση

Το ηλεκτρικό σας εργαλείο δεν απαιτεί επιπλέον λίπανση.



Καθαρισμός



ΠΡΟΕΙΔΟΠΟΙΗΣΗ: Για την αφαίρεση ρύπων και σκόνης, χρησιμοποιήστε ξηρό αέρα κάθε φορά που διαπιστώνετε συγκέντρωση σκόνης εντός και γύρω από τις θυρίδες αερισμού. Όταν εκτελείτε αυτή τη διαδικασία, να φοράτε εγκεκριμένο προστατευτικό για τα μάτια και εγκεκριμένη μάσκα για τη σκόνη.



ΠΡΟΕΙΔΟΠΟΙΗΣΗ: Μη χρησιμοποιείτε ποτέ διαλύτες ή άλλες ισχυρές χημικές ουσίες για τον καθαρισμό των μη μεταλλικών τμημάτων του εργαλείου. Αυτές οι χημικές ουσίες μπορούν να υποβαθμίσουν την ποιότητα των υλικών που χρησιμοποιούνται σε αυτά τα τμήματα. Χρησιμοποιείτε ένα πανί που έχει εμποτιστεί μόνο σε νερό και ήπιο σαπούνι. Μην επιτρέψετε ποτέ την εισροή τυχόν υγρών στο εσωτερικό του εργαλείου. Μη βυθίσετε ποτέ οποιοδήποτε τμήμα του εργαλείου σε υγρό.

Καθαρισμός Ξένων Υλικών Από Το Γρασαδόρο

Καθαρισμός ξένων υλικών από τη βαλβίδα αντεπιστροφής (εικ. L)

Σε περίπτωση που ο γρασαδόρος δεν μπορεί να χορηγήσει γράσο, θα πρέπει να καθαριστεί η βαλβίδα αντεπιστροφής **25**.

1. Αφαιρέστε την τάπα **28** της βαλβίδας αντεπιστροφής, κατόπιν το δίσκο **31**, το ελατήριο **30** και το σφαιρίδιο **29** της βαλβίδας αντεπιστροφής.
2. Καθαρίστε το σφαιρίδιο **29** και την περιοχή της βαλβίδας αντεπιστροφής στο κυρίως σώμα.
3. Επανατοποθετήστε το σφαιρίδιο **29**, το ελατήριο **30** και κατόπιν το δίσκο **31**.

4. Αφού έχετε καθαρίσει όλο το γράσο από την περιοχή, επανεγκαταστήστε την τάπα **28** της βαλβίδας αντεπιστροφής.

Καθαρισμός Ξένων υλικών από το φίλτρο (εικ. Α, G, M)

Σε περίπτωση που ο γρασαδόρος δεν μπορεί να χορηγήσει γράσο, καθαρίστε το φίλτρο **22**.

ΣΗΜΕΙΩΣΗ: Αν υπάρχει ακόμα γράσο μέσα στο σωλήνα γράσου, ανοίξτε τη βαλβίδα εξαέρωσης πριν τραβήξετε τη λαβή του σωλήνα.

1. Τραβήξτε έξω ως το τέρμα της διαδρομής της τη λαβή **12** του σωλήνα γράσου και κατόπιν στερεώστε τη ράβδο **(12)** του σωλήνα γράσου μέσα στην εγκοπή συγκράτησης **(15)** κινώντας τη ράβδο προς το πλάι. Βεβαιωθείτε ότι η ράβδος έχει τοποθετηθεί με ασφάλεια μέσα στην εγκοπή για εμποδίζεται η αποσύνδεσή της.
2. Ξεβιδώστε το συγκρότημα σωλήνα γράσου **14** από το γρασαδόρο και αφαιρέστε το.
3. Χρησιμοποιώντας ένα κατασβίδι ή άλλο όργανο με μικρή επίπεδη μύτη, προσεκτικά αφαιρέστε το φίλτρο.
4. Σκουπίστε το φίλτρο με ένα μαλακό πανί. Αν το φίλτρο έχει ακόμα ακαθαρσίες μετά το σκούπισμα, μπορείτε να χρησιμοποιήσετε μια μαλακή βούρτσα ή μια μπατονέτα.
5. Αφού καθαρίσετε το φίλτρο, εισάγετέ το στη στρογγυλή αυλάκωση και αφού βεβαιωθείτε ότι εδράζεται πλήρως, επανασυνδέστε το συγκρότημα σωλήνα γράσου στο γρασαδόρο.

Προαιρετικά παρελκόμενα



ΠΡΟΕΙΔΟΠΟΙΗΣΗ: Επειδή με το προϊόν αυτό δεν έχουν δοκιμαστεί άλλα παρελκόμενα εκτός από αυτά που διατίθενται από την DEWALT, η χρήση τυχόν τέτοιων παρελκόμενων με το εργαλείο αυτό μπορεί να είναι επικίνδυνη. Για να ελαττώσετε τον κίνδυνο τραυματισμού,

πρέπει να χρησιμοποιείτε μόνο παρελκόμενα που συνιστώνται από την DEWALT.

Για περισσότερες πληροφορίες σχετικά με τα κατάλληλα παρελκόμενα, συμβουλευτείτε τον αντιπρόσωπο με τον οποίο συνεργάζεστε.

Για την προστασία του περιβάλλοντος



Χωριστή συλλογή. Τα προϊόντα και οι μπαταρίες που επισωμούνται με αυτό το σύμβολο δεν πρέπει να απορρίπτονται μαζί με τα κοινά οικιακά απορρίμματα.

Τα προϊόντα και οι μπαταρίες περιέχουν υλικά που μπορούν να ανακτηθούν ή να ανακυκλωθούν ώστε να μειωθούν οι ανάγκες για πρώτες ύλες. Παρακαλούμε να ανακυκλώνετε τα ηλεκτρικά προϊόντα και τις μπαταρίες σύμφωνα με τους τοπικούς κανονισμούς. Περισσότερες πληροφορίες διατίθενται στον ιστότοπο www.2helpU.com.

Επαναφορτιζόμενη μπαταρία

Η μπαταρία μεγάλης διάρκειας λειτουργίας πρέπει να επαναφορτίζεται, όταν αδυνατεί πλέον να παράγει επαρκή ισχύ για εργασίες, οι οποίες πραγματοποιούνταν εύκολα στο παρελθόν. Στο τέλος της ωφέλιμης διάρκειας ζωής της, απορρίψτε της με τρόπο που σέβεται το περιβάλλον:

- Εξαντήστε τη μπαταρία λειτουργώντας το εργαλείο, κατόπιν αφαιρέστε την από το εργαλείο.
- Οι κυψέλες μπαταριών λιθίου-ιόντων είναι ανακυκλώσιμες. Παραδίδετε τις στο κατάστημα αγοράς ή σε τοπικό σταθμό ανακύκλωσης. Τα συλλεγόμενα πακέτα μπαταριών θα ανακυκλώνονται ή θα απορρίπτονται με σωστό τρόπο.

ΑΝΤΙΜΕΤΩΠΙΣΗ ΠΡΟΒΛΗΜΑΤΩΝ

| ΠΡΟΒΛΗΜΑ | ΠΙΘΑΝΗ ΑΙΤΙΑ | ΠΙΘΑΝΗ ΛΥΣΗ |
|--|--|--|
| Η ράβδος δεν τραβιέται προς τα πίσω | Έχει σχηματιστεί υποπίεση | Ξεβιδώστε τη βαλβίδα εξαέρωσης για να ελευθερώσετε την υποπίεση. |
| Η ράβδος δεν σπρώχνεται μπροστά | Έχει σχηματιστεί πίεση | Ξεβιδώστε τη βαλβίδα εξαέρωσης για να ελευθερώσετε την πίεση. |
| | Η ράβδος είναι ακόμα συνδεδεμένη στο έμβολο | Περιστρέψτε τη λαβή του σωλήνα γράσου κατά 90 μοίρες για να την αποσυνδέσετε. |
| Δεν βγαίνει γράσο με το πάτημα της σκανδάλης | Ο σωλήνας γράσου είναι κενός | Προσθέστε γράσο. |
| | Θύλακες αέρα στο σωλήνα γράσου | Ανατρέξτε στην ενότητα Απομάκρυνση θυλάκων αέρα. |
| | Η βαλβίδα αντεπιστροφής είναι φραγμένη | Ανατρέξτε στην ενότητα Καθαρισμός Ξένων υλικών από τη βαλβίδα αντεπιστροφής. |
| | Το φίλτρο είναι φραγμένο | Ανατρέξτε στην ενότητα Καθαρισμός Ξένων υλικών από το φίλτρο. |
| Εμφανίζεται γράσο στη βαλβίδα ανακούφισης πίεσης | Είναι φραγμένο το εξάρτημα σύνδεσης γρασαρίσματος | Αποσυνδέστε το σύνδεσμο από το εξάρτημα σύνδεσης, καθαρίστε το εξάρτημα και τη διαδρομή γρασαρίσματος. |
| Το μοτέρ δεν λειτουργεί με τη σκανδάλη πατημένη | Μπαταρία | Βεβαιωθείτε ότι η μπαταρία είναι πλήρως φορτισμένη. |
| Διαρρέει γράσο από το πίσω μέρος του σωλήνα γράσου | Η λαστιχένια στεγανοποίηση είναι γυρισμένη σε λάθος κατεύθυνση | Ανατρέξτε στο Προετοιμασία του γρασαδόρου για γέμισμα με αναρόφηση και αντλία πλήρωσης. |

| | | | |
|---|---|---|---|
| Belgique et Luxembourg België en Luxemburg | DeWALT – Belgium BVBA Egide Walschaertsstraat 16 2800 Mechelen | Tel: NL 32 15 47 37 63 Tel: FR 32 15 47 37 64 Fax: 32 15 47 37 99 | www.dewalt.be enduser.BE@SBDInc.com |
| Danmark | DeWALT (Stanley Black&Decker AS) Roskildevej 22 2620 Albertslund | Tel: 70 20 15 10 Fax: 70 22 49 10 | www.dewalt.dk kundeservice.dk@sbdinc.com |
| Deutschland | DeWALT Richard Klingler Str. 11 65510 Idstein | Tel: 06126-21-0 Fax: 06126-21-2770 | www.dewalt.de infodwge@sbdinc.com |
| Ελλάδα | DeWALT (Ελλάδα) A.E. ΕΔΠΑ-ΓΡΑΦΕΙΑ : Στραβανός 7 & Λ. Βουλιαγμένης, Γλυφάδα 166 74, Αθήνα SERVICE : Ημερος Τόπος 2 (Χάνι Αδών) – 193 00 Ασπρόπυργος | Τηλ: 00302108981616 Φαξ: 00302108983570 | www.dewalt.gr Greece.Service@sbdinc.com |
| España | DeWALT Ibérica, S.C.A. Parc de Negocios "Mas Blau" Edificio Muntadas, c/Bergadà, 1, Of. A6 08820 El Prat de Llobregat (Barcelona) | Tel: 934 797 400 Fax: 934 797 419 | www.dewalt.es respuesta.postventa@sbdinc.com |
| France | DeWALT (Stanley Black & Decker France SAS) 62 Chemin de la Bruyère CS 60105, 69574 DARDILLY Cedex | Tel: 04 72 20 39 20 Fax: 04 72 20 39 00 | www.dewalt.fr scuf@sbdinc.com |
| Schweiz Suisse Svizzera | DeWALT In der Luberzen 42 8902 Urdorf | Tel: 044 - 755 60 70 Fax: 044 - 730 70 67 | www.dewalt.ch service@rofaog.ch |
| Ireland | DeWALT Building 4500, Kinsale Road Cork Airport Business Park Cork, Ireland | Tel: 00353-2781800 Fax: 01278 1811 | www.dewalt.ie Sales.ireland@sbdinc.com |
| Italia | DeWALT via Energypark 6 20871 Vimercate (MB), IT | Tel: 800-014353 39 039-9590200 Fax: 39 039-9590311 | www.dewalt.it |
| Nederlands | DeWALT Netherlands BVPPostbus 83, 6120 AB BORN | Tel: 31 164 283 063 Fax: 31 164 283 200 | www.dewalt.nl |
| Norge | DeWALT Postboks 4613 0405 Oslo, Norge | Tel: 45 25 13 00 Fax: 45 25 08 00 | www.dewalt.no kundeservice.no@sbdinc.com |
| Österreich | DeWALT Werkzeug Vertriebsges.m.b.H Oberlaaerstrasse 248, A-1230 Wien | Tel: 01 - 66116 - 0 Fax: 01 - 66116 - 614 | www.dewalt.at service.austria@sbdinc.com |
| Portugal | DeWALT Ed. D Dirnis, Quina da Fonte Rua dos Malhoes 2 2A 2º Esq. Oeiras e S. Juliao da Barra, paço de Arcos e Caxias 2770 071 Paço de Arcos | Tel: +351 214667500 Fax: +351214667580 | www.dewalt.pt resposta.posvenda@sbdinc.com |
| Suomi | DeWALT PL47 00521 Helsinki, Suomi | Puh: 010 400 4333 Faksi: 0800 411 340 | www.dewalt.fi asiakaspalvelu.fi@sbdinc.com |
| Sverige | DeWALT BOX 94 43122 Mölndal Sverige | Tel: 031 68 61 60 Fax: 031 68 60 08 | www.dewalt.se kundeservice.se@sbdinc.com |
| Türkiye | Sanayi ve Ticaret Bakanlıği tebliğince kullanim ömrü 7 yıldır. Stanley Black & Decker Turkey Alet Üretim San. Tic. Ltd.Şti. AND Kozyatağı – İçerenköy Mah. Umut Sok. AND Ofis Sit. No: 10-12 / 82-83-84 Ataşehir/İstanbul, Türkiye | Tel: +90 216 665 2900 Faks: +90 216 665 2901 | www.dewalt.com.tr info-tr@sbdinc.com |
| United Kingdom | DeWALT, 210 Bath Road; Slough, Berks SL1 3YD | Tel: 01753-567055 Fax: 01753-572112 | www.dewalt.co.uk emaservice@sbdinc.com |
| Australia | DeWALT 810 Whitehorse Road Box Hill VIC 3128 Australia | Tel: Aust 1800 338 002 Tel: NZ 0800 339 258 | www.dewalt.com.au www.dewalt.co.nz |
| Middle East Africa | DeWALT P.O. Box - 17164, Jebel Ali Free Zone (South), Dubai, UAE | Tel: 971 4 812 7400 Fax: 971 4 2822765 | www.dewalt.ae Service.MEA@sbdinc.com |