

DEWALT®

XR LI-ION

382019 - 62 BAL

DCG418

Slovenščina	(Prevod originalnih navodil)	6
Hrvatski	(Prijevod izvornih uputa)	23
Srpski	(Prevod originalnog uputstva)	42
Македонски	(Превод на оригиналните упатства)	59

Slika / Slika / Slika / Скица А

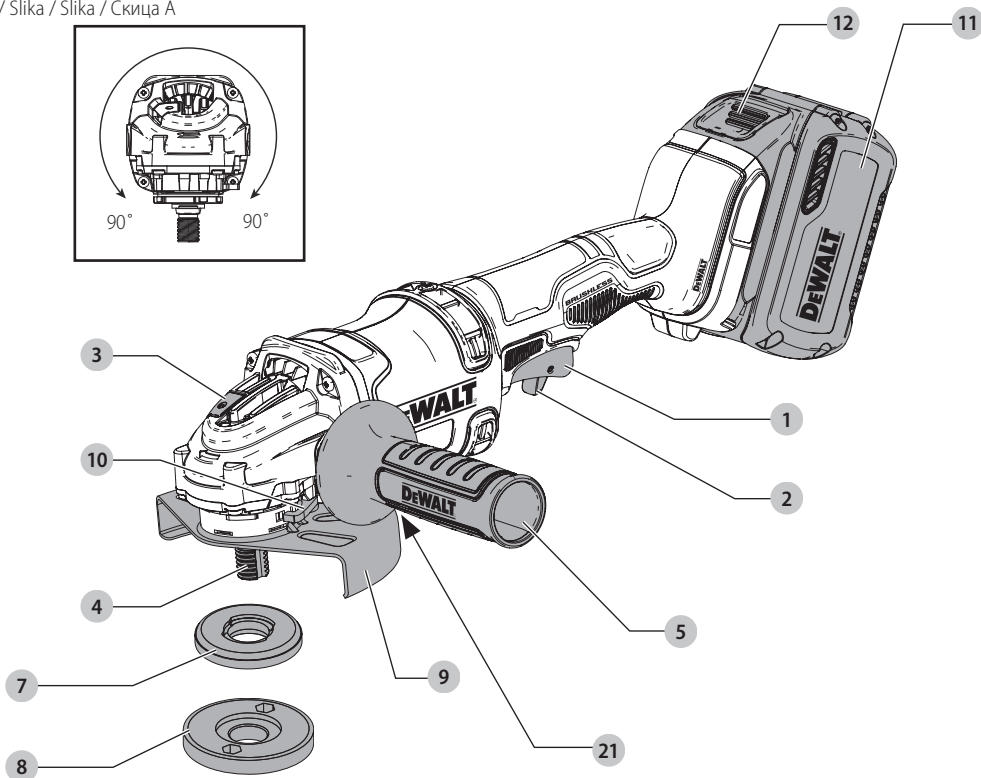

Slika / Slika / Slika / Скица В

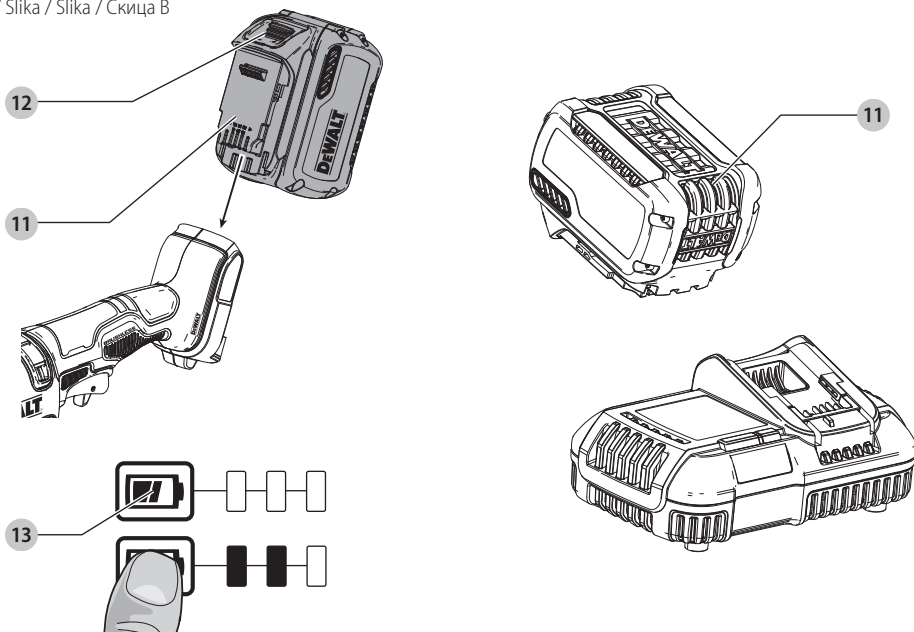

Slika / Slika / Slika / Скица С

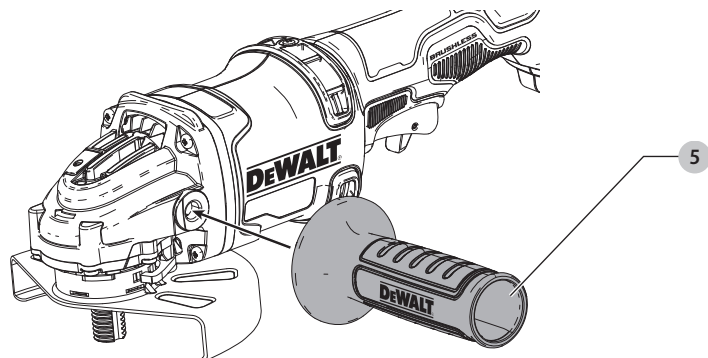

Slika / Slika / Slika / Скица D

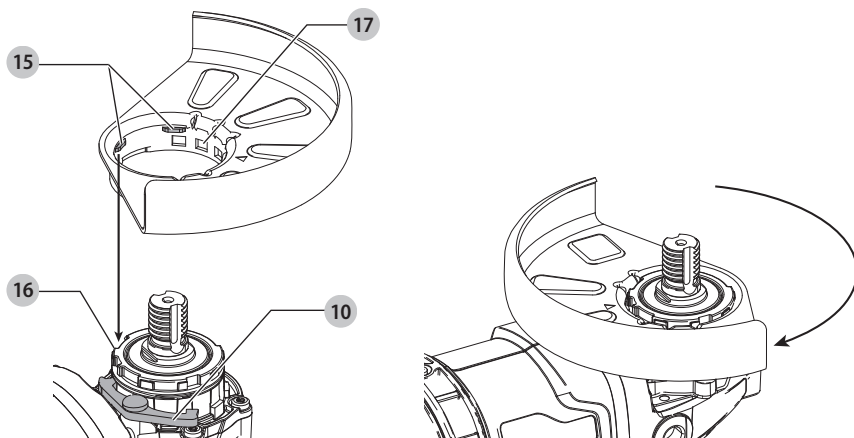

Slika / Slika / Slika / Скица E

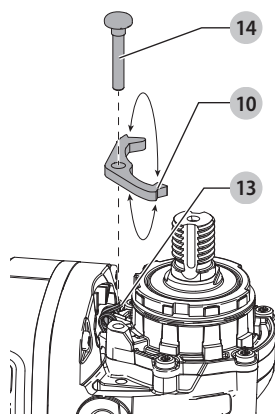

Slika / Slika / Slika / Скица F

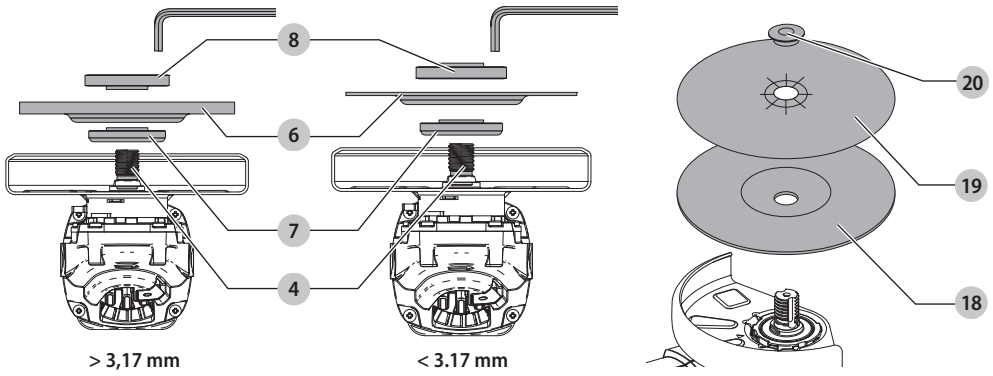

Slika / Slika / Slika / Скица G

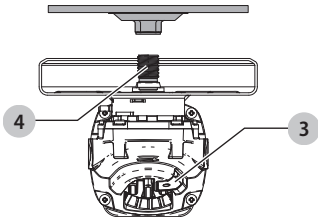

Slika / Slika / Slika / Скица H

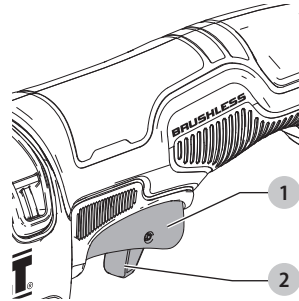

Slika / Slika / Slika / Скица I

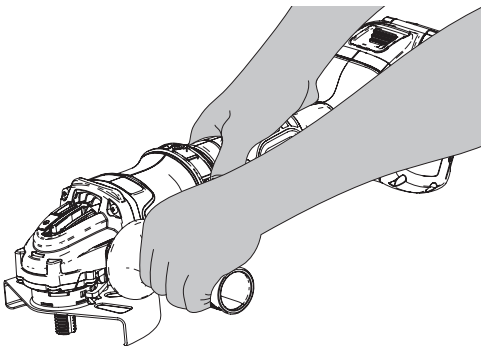

Slika / Slika / Slika / Скица J

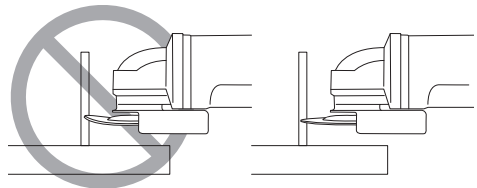

AKUMULATORSKI MALI KOTNI BRUSILNIK DCG418

Čestitamo!

Izbrali ste orodje DEWALT. Po zaslugi večletnih izkušenj, inovacij in temeljitega razvoja izdelkov je DEWALT eden najbolj zanesljivih partnerjev na področju električnega orodja.

Tehnični podatki

		DCG418
Napetost	V _{DC}	54
Tip		1
Tip akumulatorja		Litijev-ionski
Izhodna moč	W	2300
Število vrtljajev v prostem teku	min ⁻¹	9000
Premer rezalnega koluta	mm	125
Debelina koluta (največ)	mm	6
Premer vretena		M14
Dolžina vretena	mm	21,45
Teža (brez paketa akumulatorjev)	kg	2,18

Vrednosti emisij hrupa in/ali tresljajev (vektorska vsota treh smeri) v skladu z EN60745-2-3:

L _{PA} (raven emisije zvočnega tlaka)	dB(A)	84
L _{WA} (raven zvočne moči)	dB(A)	95
K (negotovosti za dano raven zvoka)	dB(A)	3

Brusenje površin

Vrednost emisij vibracij a _{h,AG} =	m/s ²	6,1
Negotovost K =	m/s ²	1,5

Brusenje s koluti

Vrednost emisij tresljajev a _{h,DS} =	m/s ²	< 2,5
Negotovost K =	m/s ²	1,5

Raven emisije tresljajev in hrupa v teh tehničnih podatkih je bila izmerjena v skladu s standardiziranim preizkusom, določenim v EN60745, in jo je mogoče uporabiti za medsebojno primerjavo orodij. Podatek lahko uporabite za predhodno oceno izpostavljenosti.

! **OPOZORILO:** Navedeni ravni tresljajev in/ali hrupa predstavljata ravni pri glavnih načinih uporabe orodja. Toda če orodje uporabljate za druge vrste dela, z različnim priborom ali če ga slabo vzdržujete, so lahko emisije tresljajev in/ali hrupa drugačne. To lahko znatno poveča raven izpostavljenosti v celotnem obdobju delovanja. Ocena ravni izpostavljenosti tresljajem in/ali hrupu mora upoštevati tudi čas, ko je orodje izključeno oz. ko deluje, vendar dejansko ne opravlja dela. To lahko znatno zmanjša raven izpostavljenosti v celotnem delovnem obdobju. Seznanite se z dodatnimi varnostnimi ukrepi in jih sprejmite, da bi zaščitili delavca pred učinki tresljajev in/ali hrupa, kot so: vzdrževanje orodja in opreme (pomembno

za tresljaje), vzdrževanje toplote rok, organizacija delovnih postopkov.

Izjava ES o skladnosti

Direktiva o strojih



Akumulatorski ozkokotni brusilnik DCG418

DEWALT izjavlja, da so izdelki, opisani pod **Tehničnimi podatki** v skladu z:

2006/42/ES, EN60745-1:2009+A11:2010, EN60745-2-3:2011 +A2:2013 +A11:2014 +A12:2014 +A13:2015.

Ti izdelki so v skladu tudi z direktivo 2014/30/EU in 2011/65/EU. Za več informacij se povežite s podjetjem DEWALT na naslednjih naslovih, ali glejte zadnjo stran navodil za uporabo.

Podpisani je odgovoren za sestavo tehnične datoteke in daje to izjavo v imenu DEWALT.

Markus Rompel
Namestnik direktorja inženiringa PTE -Evropa
DEWALT, Richard-Klinger-Straße 11,
D-65510, Idstein, Nemčija
24. 4. 2020



OPOZORILO: Za zmanjšanje nevarnosti telesnih poškodb preberite navodila za uporabo.

Definicije: Napotki za varno uporabo orodja

Spodnje definicije opisujejo stopnjo resnosti vsakega opozorilnega znaka. Preberite priročnik in bodite pozorni na naslednje simbole.



NEVARNOST: Pomeni neposredno nevarno situacijo, ki lahko povzroči smrt ali hudo poškodbo, če je ne preprečite.



OPOZORILO: Označuje morebitno nevarno situacijo, lahko povzroči smrt ali hude telesne poškodbe, če je ne preprečite.



PREVIDNOST: Označuje potencialno nevarno situacijo, ki lahko povzroči manjše ali zmerne telesne poškodbe, če je ne preprečite.

OPOMBA: Pomeni način uporabe, ki ni povezan s telesno poškodbo, vendar lahko povzroči gmotno škodo, če ga ne preprečite.



Pomeni nevarnost električnega udara.



Pomeni nevarnost požara.

Akumulatorji				Polnilniki/Časi polnjenja (minute)									
Kat. št.	V _{oc}	Ah	Teža (kg)	DCB104	DCB107	DCB112	DCB113	DCB115	DCB116	DCB117	DCB118	DCB132	DCB119
DCB546	18/54	6,0/2,0	1,05	60	270	170	140	90	80	40	60	90	X
DCB547	18/54	9,0/3,0	1,46	75*	420	270	220	135*	110*	60	75*	135*	X
DCB548	18/54	12,0/4,0	1,44	120	540	350	300	180	150	80	120	180	X
DCB181	18	1,5	0,35	22	70	45	35	22	22	22	22	22	45
DCB182	18	4,0	0,61	60/40**	185	120	100	60	60/45**	60/40**	60/40**	60	120
DCB183/B	18	2,0	0,40	30	90	60	50	30	30	30	30	30	60
DCB184/B	18	5,0	0,62	75/50**	240	150	120	75	75/60**	75/50**	75/50**	75	150
DCB185	18	1,3	0,35	22	60	40	30	22	22	22	22	22	X
DCB187	18	3,0	0,54	45	140	90	70	45	45	45	45	45	90
DCB189	18	4,0	0,54	60	185	120	100	60	60	60	60	60	120

* Datumsko koda 202011475B, ali poznejša

** Datumsko koda 201536, ali poznejša

SPLOŠNI VARNOSTNI NAPOTKI ZA ELEKTRIČNA ORODJA



OPOZORILO: Preberite vsa varnostna opozorila, navodila, slikovne prikaze in specifikacije, priložene električnemu orodju. Če spodnjih navodil ne upoštevate, lahko to povzroči električni šok, požar in/ali hude telesne poškodbe.

VSA OPOZORILA IN NAVODILA ZA UPORABO SHRANITE ZA KASNEJŠO UPORABO.

Izraz "električno orodje" v opozorilih se nanaša na orodje z omrežnim napajanjem (s kablom) ali na orodje z napajanjem z baterijami (brez kabla).

1) Varnost na delovnem območju

- Delovni prostor mora biti vedno čist in dobro osvetljen.** V natrpanih ali temnih prostorih so nezgode pogostejše.
- Električnih orodij ne uporabljajte v eksplozivnih okoljih, na primer na krajih z vnetljivimi tekočinami, plini ali prahom.** Pri uporabi električnega orodja nastajajo iskre, ki lahko zanetijo prah ali hlape.
- Poskrbite, da bodo med obratovanjem električnega orodja otroci in prisotni zadosti oddaljeni.** Če vas motijo, lahko povzročijo, da izgubite nadzor nad orodjem.

2) Električna varnost

- Vtiči električnih orodij morajo ustrezati vtičnicam. Nikoli na noben način ne predelujte vtiča.** Uporaba adapterskih vtičev v kombinaciji z zaščitnim (ozemljenim) električnim orodjem ni dovoljena. Nespremenjeni vtiči in prilegajoče se vtičnice zmanjšujejo nevarnost električnega šoka.
- Izogibajte se telesnim stikom z ozemljenimi površinami, kot so vodovodna napeljava, radiatorji, štedilniki in hladilniki.** Če je vaše telo ozemljeno, je nevarnost električnega šoka večja.

- Električnih orodij ne izpostavljajte dežju ali mokroti.** Vdor vode v električno orodje poveča tveganje električnega udara.
- Pazite, da ne poškodujete električnega kabla. Kabla nikoli ne uporabljajte za prenašanje, vleko ali izklapljanje vtiča iz stenske vtičnice. Kabel zavarujte pred vročino, oljem, ostrimi robovi in premikajočimi se deli orodja.** Poškodovani ali prepleteni kabli povečujejo tveganje za električni šok.
- Pri delu na prostem uporabite električni kabel, ki je primeren za delo v zunanjih pogojih.** Uporaba ustreznega podaljška za uporabo na prostem zmanjšuje možnost električnega udara.
- Če je uporaba orodja v vlažnih razmerah nujna, uporabite napajanje, opremljeno s stikalom na diferenčni tok (RCD).** Uporaba naprave na diferenčni tok (RCD) zmanjšuje tveganje električnega šoka.

3) Osebna varnost

- Bodite pozorni, pazite, kaj delate in uporabite zdravo pamet, ko uporabljate električno ročno orodje. Električnega orodja ne uporabljajte, če ste utrujeni, pod vplivom mamil, alkohola ali zdravil.** Le trenutek nepozornosti lahko privede do težkih telesnih poškodb.
- Uporabite osebno zaščitno opremo. Vedno nosite zaščitna očala.** Zaščitna oprema, kot so zaščitne maske proti prahu, nedrseča obutev, čelada ali zaščitna sluha zmanjšujejo ob uporabi telesne poškodbe.
- Izogibajte se nenamernemu zagonu. Pred priklopom na vir napajanja, dviganjem ali prenašanjem električnega orodja zagotovite, da bo stikalo na izklopljenem položaju.** Prenašanje električnega orodja s prstom na stikalo za vklop ali priključitev električnega orodja na električno omrežje z vklopljenim stikalom povečuje možnost nesreč.
- Pred vklopom orodja odstranite z orodja nastavitveno orodje ali ključ za matice.** Orodje ali ključ, ki ste ga pustili na vrtilnem sestavnem delu lahko povzroči telesne poškodbe.

- e) **Ne nagibajte se predaleč ali segajte previsoko.** Poskrbite za varno stojišče in ravnotežje. To omogoča boljši nadzor nad električnim orodjem v nepričakovanih situacijah.
- f) **Nosite primerno delovno obleko. Ne nosite ohlapnih oblačil ali nakita. Z lasmi in obleko se ne približujte premikajočim se delom orodja.** Ohlapna obleka, nakit ali dolgi lasje se lahko ujamejo v premikajoče se dele orodja.
- g) **Če je omogočen priklop na sisteme za odsesavanje in zbiranje prahu, poskrbite, da bodo te naprave pravilno priključene in uporabljene.** Uporaba naprav za odsesavanje prahu zmanjša nevarnosti, ki jih povzročajo prah.
- h) **Četudi dobro poznate orodje, bodite pri delu z njim vedno previdni in upoštevajte temeljna načela varnosti in zdravja pri delu.** Neprevidnost lahko v trenutku povzroči hudo telesno poškodbo.

4) Uporaba in vzdrževanje električnega orodja

- a) **Električnih orodij ne preobremenjujte. Uporabite pravo orodje za svoje delo.** Pravo električno orodje bo delo s predpisano hitrostjo in predvidenim načinom uporabe opravilo bolje in varneje.
- b) **Orodja s pokvarjenim stikalom ne uporabljajte.** Električno orodje, ki ga ni mogoče nadzirati s stikalom, je nevarno in ga je treba popraviti.
- c) **Pred nastavljanjem, menjavo nastavkov ali shranjevanjem električno orodje najprej odklopite z vira napajanja in/ali odstranite baterijo, če je odstranljiva.** Ta varnostni ukrep zmanjšuje tveganje za zagon električnega orodja po nesreči.
- d) **Električno orodje, ki ga ne uporabljate, hranite izven dosega otrok, osebam, ki niso usposobljene za njegovo uporabo ali niso seznanjene s temi navodili, pa ne dovolite dela z njim.** Električna orodja so nevarna, če jih uporabljajo neizkušene osebe.
- e) **Električno orodje in pripomočke skrbno negujte. Preverite, ali so gibljivi deli pravilno poravnani ali zviti, zlomljeni, ali tako poškodovani, da lahko vplivajo na pravilno delovanje električnega orodja. Poškodovano električno orodje popravite pred ponovno uporabo.** Mnogo nesreč se zgodi zaradi neustreznega vzdrževanja električnih orodij.
- f) **Ohranjajte orodja za rezanje ostra in čista.** Skrbno negovana rezalna orodja z ostrimi rezili se manj zatikajo in so boljje vodljiva.
- g) **Uporabljajte električno orodje, nastavke in pribor v skladu s temi navodili upoštevajte pa tudi pogoje dela in vrsto dela, ki ga opravljate.** Če orodje uporabljate v druge namene, kot je priporočeno, lahko taka uporaba povzroči poškodbe.
- h) **Ročaji in oprijemalne površine morajo biti suhi, čiste in brez madežev olja ali masti.** Spolzki ročaji in oprijemalne površine ne omogočajo varne uporabe orodja v nepričakovanih situacijah.

5) Uporaba in nega akumulatorskih orodij

- a) **Akumulatorje polnite samo s polnilnikom, ki ga je odobril proizvajalec.** Polnilnik, ki je primeren za polnjenje enega tipa paketa baterije lahko povzroči nevarnost požara, če ga uporabljate z drugim tipom baterije.
- b) **Uporabljajte električna orodja samo s posebej zanje izdelanimi akumulatorji.** Uporaba drugih paketov baterij lahko povzroči nevarnost telesnih poškodb in požara.
- c) **Če paketa akumulatorjev ne uporabljate, ga shranite stran od kovinskih predmetov, na primer papirnih sponk, kovancev, vijakov, žebeljev ali drugih majhnih kovinskih predmetov, ki lahko omogočijo stik enega priključka z drugim.** Kratk stik priključkov lahko povzroči opekline in požar.
- d) **Pri nepravilnem ravnanju z baterijo lahko iz notranjosti baterije brizgane tekočina; pazite, da ne pridete v stik s to tekočino. Če po naključju pride do stika tekočine s telesom, izperite prizadeto mesto z vodo. Če tekočina pride v stik z očmi, poiščite pomoč zdravnika.** Stik z baterijsko tekočino lahko povzroči draženje kože ali opekline.
- e) **Ne uporabljajte paketa akumulatorjev ali orodja, ki je poškodovano ali spremenjeno.** Poškodovane ali spremenjene baterije lahko povzročijo neustrezno delovanje orodja, kar lahko vodi v požar ali eksplozijo ter posledično telesne poškodbe.
- f) **Ne izpostavljajte paketa akumulatorjev ognju ali pretirani vročini.** Če baterijo izpostavite ognju ali temperaturi, ki je višja od 130 °C, lahko povzročite eksplozijo.
- g) **Upoštevajte vsa navodila za polnjenje in ne polnite akumulatorja ali orodja pri temperaturah, ki so izven območja, predpisanega v navodilih za uporabo. Nepravilno polnjenje ali polnjenje pri temperaturah zunaj predpisanega območja lahko poškoduje paket baterij in poveča nevarnost požara.**

6) Servis

- a) **Električno orodje lahko servisira samo usposobljena oseba, ki bo ob popravilu električnega orodja uporabila ustrezne nadomestne dele.** To zagotavlja varnost pri delovanju in uporabi električnega orodja.
- b) **Nikoli ne servisirajte poškodovanih akumulatorjev.** Paket baterij sme popravljati le proizvajalec ali pooblaščen prodajalec servis.

DODATNA SPECIFIČNA VARNOSTNA PRAVILA

Varnostna navodila za vse vrste del

- a) **Orodje je namenjeno brušenju, čiščenju z žično ščetko ali rezanju. Preberite vsa varnostna opozorila, navodila, slikovne prikaze in specifikacije, priložene električnemu orodju.** Če spodnjih navodil ne upoštevate, lahko to povzroči električni šok, požar in/ali hude telesne poškodbe.

- b) **Uporaba orodja za poliranje ni priporočljiva.** Uporaba orodja za delovne operacije, ki niso odobrene, lahko vodi do nevarnosti in telesnih poškodb.
- c) **Ne uporabljajte pribora, ki ni zasnovan in s strani proizvajalca priporočen za uporabo s tem orodjem.** Če je določen pripomoček/nastavek možno pritrčiti na električno orodje to še ne pomeni, da je njegova uporaba varna.
- d) **Dovoljena nominalna hitrost pribora mora biti najmanj enaka najvišji hitrosti, označeni na električnem orodju.** Pripomočki, ki se vrtijo hitreje, kot je njihova nominalna hitrost, se lahko polomijo in razletijo.
- e) **Zunanji premer in debelina opreme morata biti znotraj navedenih zmogljivosti vašega električnega orodja.** Zaradi nepravilne velikosti opreme ni mogoče ustrezno voditi in nadzorovati orodja.
- f) **Navojni del nastavka mora biti skladen z navojem pogonskega vretena. Če so nastavki pritrjeni s prirobnico mora središčna montažna luknja na nastavku ustrezati pritrčilnemu premeru prirobnice.** Če so priklopi nastavkov neustrezni in niso skladni z električnim orodjem, se nastavki vrtijo neenakomerno niso pravilno uravnoteženi in lahko povzročijo prekomerne vibracije in izgubo nadzora nad orodjem.
- g) **Ne uporabljajte poškodovanega pribora. Pred vsako uporabo preverite morebitne poškodbe pribora, kot so razpoke in odlomljeni delci na brusilnem kolutu, razpoke na podložni blazinici, raztrganine ali prekomerna obraba, popuščene ali polomljene žice na žični krtači. Če električno orodje ali pripomoček pade na tla, preverite morebitne poškodbe pripomočka ali uporabite nepoškodovani pripomoček. Po pregledu in zamenjavi pribora se odmaknite skupaj z drugimi v bližini stran od območja vrtenja pribora, priklopite električno orodje in ga pustite vklopljenega eno minuto pri najvišji hitrosti brez obremenitve.** Poškodovani pribor se običajno v tem preizkusnem času polomi ali odlomi.
- h) **Nosite osebno zaščitno opremo. Glede na vrsto dela nosite popolno zaščito za obraz, zaščito za ušesa ali zaščitna očala. Če je primerno, nosite masko proti prahu, zaščito za ušesa, rokavice in predpasnik, ki zmorejo zaustaviti majhne abrazivne delce obdelovanega predmeta. Zaščitna očala morajo biti sposobna zadržati leteče delce, ki nastanejo pri različnih delih. Maska za zaščito pred prahom ali respirator mora filtrirati delce, ki nastajajo med delom.** Predolga izpostavljenost hrupu lahko povzroči poškodbo/izgubo sluha.
- i) **Opazovalci naj se umaknejo na varno razdaljo od delovnega mesta. Ljudje, ki vstopajo v delovno območje orodja, morajo obvezno nositi osebno zaščitno opremo.** Delci obdelovanca ali polomljene opreme so lahko izvrženi in povzročijo poškodbe tudi izven neposrednega delovnega območja.
- j) **Ko opravljate taka dela, kjer se lahko pribor z rezilom dotakne skrite napeljave ali lastnega napajalnega kabla, električno orodje vedno držite za izolirano površino.** Če prerežete žico pod napetostjo, bodo pod napetostjo tudi kovinski deli električnega orodja, to pa lahko povzroči električni udar.
- k) **Držite napajalni kabel proč od vrtečega se nastavka/pribora. Če izgubite nadzor, lahko prerežete kabel oz. kabel se lahko ovije okoli roke in jo povleče v vrteči se nastavek.**
- l) **Nikoli ne odlagajte električnega orodja na tla, dokler se pribor ni popolnoma ustavil.** Vrteči se nastavek lahko zgrabi površino in iztrga električno orodje iz nadzora.
- m) **Ne prenašajte vključenega, delujočega orodja.** Vrteči se pripomoček lahko ob naključnem stiku z obleko zgrabi oblačilo in vas poškoduje po telesu.
- n) **Redno čistite zračne reže električnega orodja. Ventilator električnega motorja bo nakopičil prah znotraj ohišja orodja.** Prekomerna količina kovinskih opilkov lahko povzroči nevarnost električnega šoka.
- o) **Ne uporabljajte električnega orodja blizu vnetljivih snovi.** Iskre lahko zanetijo te snovi.
- p) **Ne uporabljajte pribora, ki zahteva tekočinsko hlajenje.** Uporaba vode ali drugih hladilnih sredstev lahko povzroči smrt zaradi električnega udara.
- q) **Na tem orodju ne uporabljajte (izbočenih) kolutov vrste 11.** Uporaba napačnega pribora lahko privede do telesnih poškodb.
- r) **Vedno uporabljajte stranski ročaj. Trdno zategnite ročaj.** Uporaba stranskega ročaja je nujno potrebna za zagotovitev popolnega nadzora nad orodjem.



OPOZORILO: Priporočamo, da uporabite stikalo na diferenčni tok z nazivnim tokom 30 mA ali manj.

DODATNI VARNOSTNI NAPOTKI ZA VSE VRSTE DELA

Vzroki in zaščitni ukrepi ob povratnem sunku

Povratni sunek je nenadna reakcija ob stisnjem kolutu, podložnem kolutu, krtači ali pri drugem nastavku. V primeru, da se vrteči pripomoček uklešči ali poškoduje, bo povzročilo hitro zaustavitev vrtečega se pripomočka, kar bo vodilo do sprostitve energije orodja v obliki povratnega sunka.

Na primer, če se brusilni kolut zatakne ob obdelovani del, lahko rob koluta, ki je na točki stiska, prodre v površino materiala in povzroči povratni sunek ali zdrs koluta nazaj. Kolut lahko glede na smer gibanja v trenutku, ko se zagodži, skoči proti ali stran od uporabnika. Pod takimi pogoji se lahko brusilni kolut tudi odlomi.

Povratni sunek je rezultat nepravilne uporabe orodja in/ali neupoštevanja delovnih postopkov ali pogojev. Povratnega sunka se lahko izognete z upoštevanjem **SPODNJIH** varnostnih ukrepov:

- a) **Vedno trdno držite električno orodje in postavite svoje telo in roke, tako da se boste lahko uprli silam povratnega sunka. Vedno uporabljajte stranski ročaj, če je priložen, za maksimalni nadzor nad povratnim**

sunkom in reakcijskim navorom ob zagonu orodja. Uporabnik lahko nadzira navorne reakcije in sile povratnega sunka, če upošteva in uporablja varnostne ukrepe.

- b) **Nikoli ne približajte roke vrtečemu se priboru.** Pribor lahko sune nazaj v vašo roko.
- c) **Ne postavite telesa v območje, kamor bi se pomaknilo orodje v primeru povratnega sunka.** Povratni sunek bo potisnil orodje v nasprotno smer vrtenja koluta.
- d) **Bodite posebej previdni, ko obdelujete vogale, ostre robove itd. Preprečite poskakovanje in zagozdenje pribora.** Vogali, ostri robovi in poskakovanje lahko poškodujejo vrteči pripomoček in povzročijo izgubo nadzora ali povratni sunek.
- e) **Na orodje ne montirajte koluta z verižnim ali zobatim rezilom.** Taki koluti povzročajo stalne povratne sunke in izgubo nadzora.

Posebni varnostni napotki za brušenje in abrazivno rezanje

- a) **Uporabljajte le kolute, ki so predpisani za vaše električno orodje in specifično zaščito, ki se prilaga izbranemu kolutu.** Kolutov, ki niso namenjeni uporabi z električnim orodjem, ni mogoče primerno zaščititi, zato so nevarni.
- b) **Brusna površina sredinsko poglobljenih brusilnih kolutov mora biti nameščena pod površino zaščitnega roba.** Nepravilno montiran kolut, ki je nameščen preko površine zaščitnega roba, ne zagotavlja ustreznih zaščit.
- c) **Zaščita koluta mora biti varno pritrjena na električno orodje; zagotavlja optimalno varnost, tako da je uporabniku izpostavljena najmanjša možna površina koluta.** Ščitnik pomaga zaščititi uporabnika pred polomljenimi delci koluta in nehotenim dotikom koluta oz. pred iskrami, ki lahko povzročijo, da se vname obleka.
- d) **Rezalne kolute je treba uporabljati le v priporočene namene.** Npr.: ne brusite s stranjo rezalnega koluta, ki je namenjena rezanju. Rezalni koluti so namenjeni odstranjevanje srha; stranske sile, ki bi delovale na te kolute, lahko povzročijo, da se koluti zlomijo (razletijo).
- e) **Vedno uporabljajte nepoškodovane kolutne prirobnice, ki so ustrezne velikosti in oblike glede na izbrani kolut.** Pravilno izbrana prirobnica bo pravilno pritrjevala kolut, s tem pa se zmanjšuje možnost razpada koluta. Prirobnice za rezalne kolute so lahko drugačne od prirobnic za brusilne kolute.
- f) **Ne uporabljajte obrabljenih kolutov z večjih električnih orodij.** Kolut, namenjen za večja električna orodja, ni primeren za večje hitrosti manjših električnih orodij in lahko počí.

Posebni varnostni napotki za abrazivno rezanje

- a) **Ne "zagozdite" koluta ali uporabite previsokega pritiska. Ne izvajajte preglobokih rezov.** Prekomerna obremenitev koluta poveča obremenitev in občutljivost za zvijanje ali upogibanje koluta v rezu, zagozdenje in možnost povratnega sunka ter zloma koluta.
- b) **Ne postavljajte telesa v linijo pred vrtečim se kolutom ali za njim.** Ko se med delovanjem kolut odmika stran od vašega telesa, lahko morebitni povratni sunek usmeri in vrže vrteči se kolut in orodje naravnost v vas.
- c) **Če se kolut upogiba ali če je potek rezanja iz kateregakoli razloga prekinjen, izključite električno orodje in držite električno orodje negibno, dokler se kolut popolnoma ne ustavi. Nikoli ne poskušajte odstraniti rezalnega koluta iz zareze, medtem ko se rezalni kolut še vrti; to lahko povzroči povratni sunek orodja.** Preverite in ustrezno ukrepajte ter odstranite vzrok upogibanja/zagozdenja koluta.
- d) **Ne vključite orodja znova, dokler je v obdelovancu.** Kolut naj najprej doseže polno hitrost, šele potem ponovno vstopite v rez. Če boste poskušali vključiti orodje s kolutom v rezu, se kolut lahko upogne, odskoči iz reza ali zagozdi in povzroči povratni sunek.
- e) **Podprite ploščo ali predmet večje velikosti, da zmanjšate nevarnost blokade koluta v rezu in posledično povratni sunek. Večji predmeti se običajno upognejo pod vplivom lastne teže.** Podpornike morate podložiti pod obdelovanec blizu linije reza in blizu roba obdelovanca na obeh straneh koluta.
- f) **Bodite še posebej previdni pri izdelavi "potopnih" rezov v obstoječe stene ali v druga nevidna območja.** Potop koluta lahko preseka plinske ali vodovodne cevi, električno napeljavo ali druge predmete, ki lahko povzročijo povratni sunek.

Varnostna opozorila, ki so specifična za brušenje z brusnim papirjem

- a) **Ne uporabljajte prevelikega okroglega brusnega papirja. Pri izbiri brusnega papirja upoštevajte proizvajalčeva navodila.** Brusilni papir, ki močno štrli prek brusilne podloge vas lahko poreže, obenem pa lahko povzroči zatikanje, poškodbe koluta ali povratni sunek.

Varnostna opozorila, ki so specifična za uporabo žične krtače

- a) **Bodite pazljivi, ker se deli žičnih krtačk lomijo in izvržejo tudi pri običajnih delovnih operacijah. Ne povzročajte prekomerne obremenitve krtače.** Žični delci krtače zlahka predejo oblačila in/ali kožo.
- b) **Če je priporočena uporaba ščitnika med delom z žično krtačo zagotovite, da se žični delci krtače ne drgnejo ob ščitnik.** Žična krtača lahko med delom poveča svoj premer zaradi centrifugalne sile.

Ostala tveganja

Kljub upoštevanju ustreznih varnostnih ukrepov in uporabi varnostnih naprav se določenim nevarnostim ni mogoče izogniti. Mednje spadajo:

- poškodbe sluha;
- nevarnost telesnih poškodb zaradi odletavajočih odkruškov;
- nevarnost opeklin zaradi segrevanja pribora med delom;
- nevarnost telesnih poškodb zaradi dolgotrajnega dela;
- nevarnost ob vdihavanju prahu nevarnih snovi.

Polnilniki

Polnilniki DeWALT ne zahtevajo nobenih nastavitvev in omogočajo kar najlažje upravljanje in uporabo.

Električna varnost

Električni motor je zasnovan samo za eno napetost.

Vedno preverite, ali napetost akumulatorja ustreza tisti, ki je navedena na podatkovni plošči. Prav tako preverite, ali napetost vašega polnilnika ustreza napetosti v električnem omrežju.



DeWALT polnilnik je dvojno izoliran v skladu z EN60335, zato ozemljitev ni potrebna.

Če se poškoduje napajalni kabel, ga sme zamenjati le DeWALT ali pooblaščen servis.

Zamenjava vtiča priključnega kabla (samo za Veliko Britanijo in Irsko)

Če je treba namestiti novi električni vtič:

- stari vtičač odvrzite med odpadke v skladu s predpisi;
- priključite rjavo žico na fazni priključek novega vtičača;
- priključite modri vodnik na nevtralni priključek.



OPOZORILO: Na ozemljitveni priključek ne priključite nobene žice.

Upošteвайте napotke za vgradnjo vtičev, ki so priloženi kakovostnim vtičem.

Priporočena varovalka: 3 A.

Uporaba kabskega podaljška

Kabskega podaljška ne uporabljajte, razen če je to nujno potrebno. Uporabite kabski podaljšek, ki ustreza vhodni napetosti polnilnika (glejte poglavje **Tehnični podatki**). Najmanjši premer kabla mora znašati 1 mm²; največja dolžina kabla pa 30 m.

Če uporabljate kolut, vedno do konca odvijte kabel.

Pomembni napotki za varnost pri uporabi vseh polnilnikov akumulatorjev

SHRANITE TA NAVODILA: Ta navodila vključujejo pomembne napotke za varnost in uporabo združljivih polnilnikov akumulatorjev (glejte poglavje **Tehnični podatki**).

- Pred uporabo polnilnika preberite vsa navodila in opozorilne oznake na polnilniku, akumulatorju in na izdelku, ki uporabljate akumulator.



OPOZORILO: Nevarnost električnega udara. Pazite, da v notranjost polnilnika ne prodre tekočina. To lahko povzroči električni udar.



OPOZORILO: Priporočamo, da uporabite stikalo na diferenčni tok z nazivnim tokom 30 mA ali manj.



PREVIDNOST: Nevarnost opeklin. Za zmanjšanje nevarnosti opeklin polnite samo polnilne baterije DeWALT. Druge baterije lahko eksplozivirajo in povzročijo telesne poškodbe in materialno škodo.



PREVIDNOST: Otroke je treba nadzorovati in tako zagotoviti, da se ne bi po naključju igrali z orodjem.

OPOMBA: Ko je polnilnik priključen na električno omrežje, lahko pod določenimi pogoji tuj material, ki zaide v polnilnik, povzroči kratak stik med izpostavljenimi kontakti znotraj polnilnika. Tuj material iz prevodnih snovi, med katere med drugim spadajo tudi kamena volna, aluminijasta folija ali nabrani kovinski delci morate odstraniti iz vdolbin na polnilniku. Če v polnilniku ni akumulatorja, vedno izklopite polnilnik iz električnega omrežja. Izklopite polnilnik pred nameranim postopkom čiščenja.

- **NIKOLI ne poskušajte polniti akumulatorja s polnilniki, ki v teh navodilih niso navedeni.** Polnilnik in baterija sta zasnovana posebej, tako da ju uporabljate skupaj.
- **Polnilniki, ki so navedeni v teh navodilih, so namenjeni izključno polnjenju polnilnih baterij DeWALT.** Vsaka drugačna uporaba lahko povzroči nevarnost požara, električnega udara ali smrti zaradi električnega udara.
- **Ne izpostavljajte polnilnika dežju ali snegu.**
- **Ko odklopite polnilnik, ga primite za vtičač in ne za kabel.** Tako zmanjšate nevarnost poškodbe električnega vtiča in kabla.
- **Kabel mora biti postavljen tako, da ne stopate nanj, se ne spotikate obenj ali ga kako drugače izpostavite poškodbam in udarcem.**
- **Ne uporabljajte kabskega podaljška, razen če je to nujno potrebno.** Uporaba neustreznega podaljška kabla lahko povzroči nevarnost požara, električnega udara ali smrti zaradi električnega udara.
- **Na polnilnik ne postavljajte predmetov oz. polnilnika ne postavljajte na mehko podlago, ki bi lahko zakrila prezačevalne odprtine in povzročila prekomerno segrevanje notranjosti polnilnika.** Polnilnik postavite stran od izvora toplote. Prezačevanje polnilnika poteka skozi odprtine na vrhu in na dnu ohišja.
- **uprabljajte polnilnika s poškodovanim kablom ali vtičem** — poškodovani del takoj zamenjajte.
- **Ne uporabljajte polnilnika, če je bil podvržen močnemu udarcu, če je padel na tla ali je bil kako drugače poškodovan.** Odnosite ga v popravilo v pooblaščen servis.
- **Polnilnika ne razstavljajte; če je potrebno popravilo, ga odnesite v pooblaščen servis.** Vsako nepravilno sestavljanje lahko povzroči nevarnost požara, električnega udara ali smrti zaradi električnega udara.
- Če je poškodovan kabel napajalnika, ga mora proizvajalec, njegov serviser ali ustrezna pooblaščen oseba nemudoma zamenjati in tako preprečiti morebitno nevarnost.

- **Odklopite polnilnik iz vira napajanja pred začetkom čiščenja. Tako zmanjšate nevarnost električnega udara.** Z odstranitvijo paketa baterij ne zmanjšate te nevarnosti. **NIKOLI ne poskušajte priklopiti dveh polnilnikov hkrati.**
- **Polnilnik je namenjen uporabi s standardnim gospodinjstvom električnim tokom 230 V. Ne poskušajte ga uporabljati z drugačno omrežno napetostjo.** To ne velja za polnilnik v vozilih.







Polnjenje akumulatorja (sl. B)

1. Priklopite polnilnik na ustrezno vtičnico, preden vstavite vanj baterijo.
2. Vstavite paket baterij **11** v polnilnik in se prepričajte, ali je trdno vstavljen v polnilnik. Rdeča lučka (polnjenje) utripa neprekinjeno in označuje, da se je začel postopek polnjenja.
3. Konec polnjenja označuje rdeča lučka, ki SVETI neprekinjeno. Akumulator je popolnoma napolnjen in ga lahko uporabite ali jo pustite v polnilniku. Za odstranitev akumulatorja iz polnilnika pritisnite in zadržite gumb za sprostitvev akumulatorja **12**, ki je na akumulatorju.

OPOMBA: Za optimalno delovanje in življenjsko dobo litij-ionskih baterij jih pred prvo uporabo popolnoma napolnite.

Delovanje polnilnika

Stanje napoljenosti baterije lahko preverite s pomočjo spodaj prikazanih indikatorjev napoljenosti.

Indikator napoljenosti	
 Polnjenje	
 Popolnoma napoljena	
 Zakasnitev zaradi vročice/mrzle akumulatorja*	

*Rdeča lučka še naprej utripa, rumena lučka pa sveti neprekinjeno med ogrevanjem ali ohlajanjem akumulatorja. Ko baterija doseže ustrezno temperaturo, rumena lučka ugasne, polnilnik pa nadaljuje s polnjenjem.

Združljivi polnilnik akumulatorja ne polni pokvarjenega akumulatorja.

Polnilnik bo zaznal pokvarjeno baterijo in ne bo zasvetil.

OPOMBA: Problem je lahko tudi v samem polnilniku.

V primeru, da polnilnik nakazuje na težavo, ga skupaj z baterijo odnesite na pooblaščen servisni center za testiranje.

Zakasnitev zaradi vročega/mrzlega akumulatorja

Ko polnilnik zazna akumulator, ki je prevroči ali prehladen, samodejno vklopi funkcijo zakasnitve zaradi vročega/hladnega akumulatorja ter odloži polnjenje, dokler akumulator ne doseže primerne temperature. Polnilnik zatem samodejno preklopi nazaj v način polnjenja. Ta funkcija zagotavlja maksimalno življenjsko dobo baterije.

Hladni akumulator se bo polnil s polovično hitrostjo polnjenja toplega akumulatorja. Paket baterij se v celotnem ciklu polnjenja polni počasneje in se ne vrne na najvišjo hitrost polnjenja, tudi če se baterija segreje.

Polnilnik DCB1 18 ima vgrajen notranji ventilator, namenjen hlajenju akumulatorja. Ventilator se bo vklopil samodejno,

ko je potrebno hlajenje akumulatorja. Nikoli ne uporabljajte polnilnika, če ventilator ne deluje pravilno ali so reže ventilatorja zamašene. Preprečite vdor tujega materiala v notranjost polnilnika.

Sistem elektronske zaščite

Litij-ionska XR orodja imajo vgrajen sistem elektronske zaščite, ki ščiti baterije pred preobremenitvijo, pregretjem ali pretirano izpraznitvijo.

Orodje se samodejno izključi, če se aktivira elektronski zaščitni sistem. V takem primeru vložite litij-ionsko baterijo v polnilnik in počakajte, da se popolnoma napolni.

Pritrditev na steno

Ti polnilniki so konstruirani za montažo na steno ali za pokončno lego na mizi oz. delovni površini. Če polnilnik montirate na steno, ga namestite v dosegu električne vtičnice in ne v bližini kotov ali drugih ovir, ki bi lahko ovirali kroženje zraka. Zadrjno stran polnilnika uporabite kot šablono za razporeditev montažnih vijakov na steni. Polnilnik montirajte s stenskimi vijaki (kupite jih posebej), dolgimi najmanj 25,4 mm, ki imajo premer glave 7-9 mm, ki jih privijete v les tako, da štrli približno 5,5 mm vijaka iz površine. Poravnajte reže na hrbtni strani polnilnika s štrlečimi vijaki in vijake v celoti potisnite v reže.

Napotki za čiščenje polnilnika

⚠ OPOZORILO: Nevarnost električnega udara. Pred čiščenjem odklopite polnilnik iz vira napajanja z izmeničnim tokom. Umazanijo in mast lahko odstranite z zunanosti ohišja polnilnika s pomočjo krpe ali mehke nekovinske ščetke. Ne uporabljajte vode ali čistilnih sredstev. Pazite, da voda ne prodre v notranjost orodja; nikoli ne potopite nobenega dela orodja v tekočino.

Akumulatorji

Pomembni napotki za varnost pri uporabi vseh vrst akumulatorjev

Pri naročanju nadomestne baterije obvezno navedite kataloško številko in napetost baterije.

Akumulator, ki ga vzamete iz embalaže, ni popolnoma napolnjen. Pred uporabo akumulatorja in polnilnika preberite spodnje napotke za varno uporabo. Nato upoštevajte navedene napotke za polnjenje.

PREBERITE CELOTNA NAVODILA

- **Ne polnite ali uporabljajte akumulatorjev v eksplozivnih okoljih, na primer na krajih z vnetljivimi tekočinami, plini ali prahom.** Ko baterijo vložite ali odstranite iz polnilnika, se lahko pri tem vnamejo prah ali hlapi.
- **Nikoli s silo ne potiskajte akumulatorja v polnilnik. Na noben način ne spreminjajte baterije zato, da bi jo lahko uporabili z nezdružljivim polnilnikom, ker lahko baterija počni in povzroči hude telesne poškodbe.**
- **Baterije polnite samo s polnilniki DEWALT.**
- **NIKOLI JIH NE polivajte s tekočino, niti jih ne potaplajte vanjo.**
- **Ne shranjujte ali uporabljajte orodja in paketov baterij na krajih, kjer lahko temperatura pade pod 4 °C (na primer zunanje lope s kovinskimi stenami pozimi), ali**

preseže 40 °C (na primer zunanje lope s kovinskimi stenami poleti).

- **Akumulatorja ne zažgite, četudi je močno poškodovan ali popolnoma izpraznjen.** Akumulator lahko eksplodira in povzroči požar. Pri gorenju litij-ionske baterije nastajajo strupeni plini in snovi.
- **Če vsebina akumulatorja pride v stik s kožo, prizadeto območje nemudoma sperite z blagim milom in vodo.** Če tekočina iz akumulatorja pride v oči, spirajte odprto oko z vodo 15 minut oz. dokler draženje ne poneha. Če je potrebna zdravniška pomoč, je v pomoč podatek, da je baterijski elektrolit sestavljen iz tekočih organskih ogljikov in litijevih soli.
- **Vsebina odprtih akumulatorskih celic lahko povzroči motnje dihanja.** Zagotovite svež zrak. Če simptomi ne izginejo, poiščite zdravniško pomoč.



OPOZORILO: Nevarnost opeklin. Tekočina v bateriji se lahko vname, če je izpostavljena iskram ali ognju.



OPOZORILO: Nikoli ne skušajte brez razloga odpreti akumulatorja. Če je ohišje akumulatorja počeno ali poškodovano, akumulatorja ne vložite v polnilnik. Akumulatorja ne zdrobite, vrzite na tla, ali ga kako drugače poškodujte. Ne uporabljajte akumulatorja ali polnilnika, ki sta bila izpostavljena močnemu udarcu, ki sta padla na tla, bila povožena ali kako drugače poškodovana (npr. prebodena s sponko, udarjena s kladivom itd.). To lahko povzroči električni udar ali smrt zaradi električnega udara. Poškodovane baterije vrnite v servis za postopek recikliranja.



OPOZORILO: Nevarnost požara. Pri shranjevanju ali nošenju akumulatorja pazite, da se kovinski predmeti ne dotaknejo njegovih stikov. Na primer, ne nosite baterije v predpasniku, žepu, škatlji za orodje, škatlji z drugimi predmeti in izdelki, predalih itd. z raztresenimi žebliji, vijaki, ključi itd.



PREVIDNOST: Če orodja ne uporabljate, ga položite na bok na stabilno podlago, kjer ne bo nevarnosti, da bi orodje padlo ali se prevrnilo. Nekatera orodja z velikimi baterijami stojijo pokonci na bateriji, vendar se z lahkoto prevrnejo.

Prevoz



OPOZORILO: Nevarnost požara. Prevoz akumulatorja lahko povzroči požar, če priključki akumulatorja pridejo v stik s prevodnimi materiali. Pri transportiranju baterije se prepričajte, ali so priključki baterij zaščiteni in dobro izolirani pred materiali, ki bi lahko povzročili kratek stik.

OPOMBA: Litijevih-ionskih baterij ni dovoljeno shraniti v prtljago, ki se preverja.

Baterije DeWALT izpolnjujejo vse veljavne standarde za transport, kot so predpisani z industrijskimi in pravnimi standardi, vključno s Priporočili Združenih narodov za prevoz nevarnega blaga; predpisi Mednarodnega združenja letalskih prevoznikov (IATA) o nevarnih snoveh, Mednarodnim kodeksom za prevoz nevarnih snovi po morju (Kodeks IMDG) in Evropskim sporazumom o mednarodnem cestnem prevozu nevarnega blaga (ADR).

Litij-ionske celice in baterije so bile testirane s testno metodo skladno s poglavjem 38.3 Priporočil Združenih narodov o prevozu nevarnega blaga: Priročnik testov in meril.

V večini primerov bo transportiranje paketov baterij DeWALT izvzeto iz določil za opredelitev kot nevarna snov razreda 9. Na splošno je treba litijeve-ionske akumulatorje s količino energije, večjo od 100 vatnih ur (Wh), transportirati kot pošiljke, ki v celoti veljajo kot razred 9.

Vsi litijev-ionski akumulatorji imajo označeno moč akumulatorja v vatnih urah na ohišju. Zaradi zahtevnosti predpisov DeWALT ne priporoča transporta litijevih-ionskih akumulatorjev po zraku ne glede na navedene vatne ure. Pošiljke orodij z baterijami (kombinirani kompleti) se lahko transportirajo po zraku le, če navedba vatnih ur na bateriji ne presega 100 Wh.

Ne glede na to, ali se pošiljka šteje kot izvzeta iz določil ali v celoti regulirana, je odgovornost pošiljatelja, da se posvetuje za najnovejše predpise glede pakiranja, označevanja/oznake in glede zahtev dokumentacije.

Informacija, zapisana v tem poglavju navodil, je napisana v dobri veri in v prepričanju, da je točna v času izdaje tega dokumenta. Vendar za to ne nudimo nobene garancije niti izražene niti implicitne. Kupec je odgovoren, da zagotovi, da so vsa njegova dejanja v skladu z veljavnimi predpisi.

Transport baterij FLEXVOLT™

Baterije DeWALT FLEXVOLT™ imajo dva načina: **Uporaba in Transport.**

Način Uporaba: če je baterija FLEXVOLT™ samostojna, ali pa je v izdelkih DeWALT 18 V, bo delovala kot baterija 18 V. Če je baterija FLEXVOLT™ v izdelku 54 V ali 108 V (dve bateriji 54 V), bo delovala kot baterija 54 V.

Način Transport: ko je na baterijo FLEXVOLT™ nameščen pokrov, je baterija v transportnem načinu. Med transportom mora biti pokrov nameščen.

Med transportnim načinom so nizi celic električno medsebojno odklopljeni, za akumulator pa to pomeni, da imajo 3 akumulatorji nižjo količino vatnih ur (Wh) v primerjavi z 1 akumulatorjem z višjo količino vatnih ur. Ta povečana količina 3 baterij z nižjo količino vatnih ur se lahko izogne določenim pravilom transporta, ki se nanašajo na baterije z višjo količino vatnih ur. Na primer, transportna količina Wh označuje 3 × 36 Wh, to pa pomeni 3 akumulatorje, ki imajo vsak 36 vatnih ur.

Uporaba količine Wh označuje 108 vatnih ur (uporablja se 1 baterija).

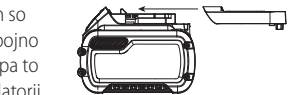

Primer oznak za uporabo in transport na nalepkah

Use: 108 Wh
Transport: 3x36 Wh

Priporočila za shranjevanje

1. Najprimernejši prostor za shranjevanje akumulatorjev je prostor, ki je hladen in suh in zavarovan pred neposredno sončno svetlobo ter prekomerno toploto ali mrazom. Za zagotovitev optimalne učinkovitosti in življenjske dobe baterije hranite baterijo pri sobni temperaturi, če je ne uporabljate.

2. Pri dolgotrajnem shranjevanju je za baterijo najbolje, da jo odstranite iz polnilnika in jo v celoti napolnjeno shranite v hladnem in suhem prostoru.

OPOMBA: Shranjevanje popolnoma izpraznjene akumulatorjev ni priporočljivo. Pred ponovno uporabo jo bo treba ponovno napolniti.

Oznake na polnilniku in akumulatorju

Poleg slikovnih oznak, uporabljenih v teh navodilih, so na polnilniku in na akumulatorju tudi naslednje oznake:



Preberite navodila za uporabo pred začetkom dela.



Čase polnjenja preverite v poglavju **Tehnični podatki**.



Baterij se ne dotikajte s prevodnimi predmeti.



Ne polnite poškodovanih baterij.



Akumulatorjev ne izpostavljajte vodi.



Poškodovane električne kable nemudoma zamenjajte.



Akumulatorje polnite samo, ko je temperatura v razponu med 4 °C in 40 °C.



Samo za uporabo v zaprtih prostorih.



Z odpadnimi baterijami ravnajte v skladu s predpisi za varstvo okolja.



Akumulatorje DEWALT polnite samo s predpisanimi polnilniki DEWALT. Polnjenje baterij DEWALT s polnilniki, ki niso zasnovani za polnjenje baterij DEWALT, lahko privede do eksplozije in drugih nevarnosti.



Ne sežgite baterije.



UPORABA (brez transportnega pokrova). Primer: Količina Wh označuje 108 Wh (1 akumulator s 108 Wh).



TRANSPORT (z vgrajenim transportnim pokrovom). Primer: Količina Wh označuje 3 x 36 Wh (3 baterije s 36 Wh).

Vrste akumulatorjev

Model DCG418 uporablja 54 V baterijo.

Uporabljate lahko naslednje vrste paketov baterij: DCB546, DCB547, DCB548.

Za več podrobnosti si oglejte poglavje **Tehnični podatki**.

Vsebina kompleta

Komplet vsebuje:

- 1 kotni brusilnik
- 1 ščitnik 125 mm (tip 27)
- 1 stranski ročaj
- 1 komplet prirobnic
- 1 ključ imbus
- 2 litijeva-ionska paketa bateriji (modela T2, X2)
- 1 navodila za uporabo
- *Prepričajte se, ali se orodje, sestavni deli in pribor niso poškodovali med prevozom.*
- *Vzemite si čas in skrbno preberite in navodila za uporabo pred začetkom dela in jih razumite.*

Oznake na orodju

Na orodju so nameščene naslednje slikovne oznake:



Preberite navodila za uporabo pred začetkom dela.



Uporabljajte zaščito sluha.



Uporabljajte zaščitna očala.

Lokacija datumske kode (sl. A)

Datumska koda **21**, ki vsebuje tudi podatek o letu izdelave, je odtisnjena na ohišju.

Primer:

2020 XX XX

Leto izdelave

Opis (sl. A, D, F)



OPOZORILO: Nikoli ne predelujte električnega orodja ali njegovih sestavnih delov. To lahko povzroči okvaro orodja ali telesne poškodbe.

- 1 Sprožilno stikalo
- 2 Odpahnitev ročice
- 3 Gumb za zaklepanje vretena
- 4 Vreteno
- 5 Stranski ročaj
- 6 Abrazivni kolut (sl. F)
- 7 Podložna prirobnica
- 8 Vpenjalna matica z navojem
- 9 Ščitnik
- 10 Ročica za sprostitev ščitnika
- 11 Paket baterij
- 12 Gumb za sprostitev baterije
- 13 Gumb merilnika goriva
- 14 Vijak
- 15 Zatiči
- 16 Odprtine ohišja pogonskega mehanizma

Predvidena uporaba

Akumulatorski kotni brusilnik DCG418 je konstruiran za profesionalno rezanje, brušenje, peskanje in žično brušenje.

NE uporabljajte naprave v vlažnih pogojih ali v prisotnosti vnetljivih tekočin in plinov.

Ta akumulatorski kotni brusilnik je profesionalno električno orodje.

Otrokom **NE DOVOLITE** stika z orodjem. Neizkušeni uporabniki naj to orodje uporabljajo samo ob prisotnosti nadzornika.

- **Majhni otroci in osebe s posebnimi potrebami.** Naprava ni namenjena uporabi s strani otrok ali neizkušenih oseb brez primerne nadzora.
- Izdelka ne smejo uporabljati osebe (vključno z otroki) z zmanjšanimi fizičnimi, čutnimi ali umskimi sposobnostmi in osebe s pomanjkanjem izkušenj, znanja ali spretnosti, če jih ne nadzoruje oseba, ki je odgovorna za njihovo varnost. Otroci ne smejo biti nikoli brez nadzorstva in sami z orodjem.

Elektronska sklopka

Elektronska sklopka za omejitev navora zmanjšuje maksimalni reakcijski navor, ki se prenaša na uporabnika, ko se zagodi kolut. Ta funkcija preprečuje tudi obremenitev zobniškega prenosa in zastoj motorja. Sklopka za omejitev navora je tovarniško nastavljena in je ni mogoče nastavljati.

Zavora

Ko je napajanje izključeno, zavora ustavi vrtenje koluta hitreje kot na orodju, ki te funkcije nima. To izboljša učinkovitost in varnost oz. zaščito uporabnika. Čas do zaustavitve je različen in je odvisen od vrste koluta v uporabi.

SESTAVA IN NASTAVITVE



OPOZORILO: Za zmanjšanje nevarnosti hudih telesnih poškodb morate pred nastavitvijo ali demontažo/namestitvijo priključkov oz. pribora izključiti orodje in odstraniti akumulator. Nehoteni zagon naprave lahko povzroči poškodbe.



OPOZORILO: Uporabljajte samo pakete baterij in polnilnike DEWALT.

Namestitev stranskega ročaja (sl. C)



OPOZORILO: Pred uporabo orodja preverite, ali je ročaj trdno pritrjen.



OPOZORILO: Uporaba stranskega ročaja je nujno potrebna za zagotovitev popolnega nadzora nad orodjem.

Trdno privijte stranski ročaj **5** v eno od lukenj na eni ali drugi strani ohišja pogonskega mehanizma.

Za večje udobje upravljalca se lahko ohišje pogonskega mehanizma pri rezanju obrne za 90°.

Vrteče se ohišje pogonskega mehanizma (sl. A)

1. Odstranite štiri vogalne vijake, ki pritrjujejo ohišje pogonskega mehanizma v ohišje motorja.

2. Ne da bi odstranili ohišje pogonskega mehanizma iz ohišja motorja, zavrtite glavo ohišja pogonskega mehanizma v zelen položaj.

OPOMBA: Če se ohišje pogonskega mehanizma odmakne od ohišja motorja za več kot 3,17 mm, mora orodje servisirati in ponovno sestaviti pooblaščen servisni center DEWALT. Če orodja ne servisirate, lahko to privede do poškodovanja motorja in ležajev.

3. Privijte vijake ohišja pogonskega mehanizma v ohišje motorja. Vijake privijte na navor 2,25 N. Če zategnete vijake s prekomerno silo, jih boste poškodovali.

Ščitniki



PREVIDNOST: Ščitnike je treba uporabljati z vsemi rezalnimi, brusilnimi koluti, koluti za peskanje, žičnimi krtačami in žičnimi koluti. Orodje se lahko uporablja le ob peskanju z običajnimi koluti za peskanje. Ščitnike, ki so priloženi orodju, preverite na sliki A. Za nekatere vrste dela bo morda treba pri krajevnem prodajalcu ali pooblaščenem servisu dokupiti pravi ščitnik.

OPOMBA: Robove lahko brusite in režete s koluti tipa 27, ki so konstruirani in namenjeni tem opravilom; 6,35 mm debeli koluti so namenjen brušenju površine, za tanjše kolute tipa 27 pa je treba preveriti na proizvajalčevi nalepki in ugotoviti, ali se lahko uporabljajo za brušenje površine ali le za brušenje/rezanje robov. Ščitnik vrste 1 se mora uporabljati s kolutom, s katerim je brušenje površine prepovedano. Za rezanje uporabljajte kolut tipa 1 in ščitnik tipa 1.

OPOMBA: Za izbiro pravega ščitnika / kombinacije opreme glejte **Tabelo opreme**.

Nastavitev in montaža ščitnika (sl. D, E)



PREVIDNOST: Izključite orodje in odstranite baterijo iz orodja pred izvedbo nastavitve ali odstranitvijo ali montažo priključkov ali pribora.



PREVIDNOST: PRED začetkom dela z orodjem preverite, na katero prilagoditveno možnost je orodje nastavljeno.

Prilagoditvene možnosti

Brusilnik ponuja za nastavitev ščitnika možnost z enim ali dvema dotikoma.

- **En dotik:** Če je aktivirana **nagnjena stran** ročice za sprostitve ščitnika **10**, je ščitnik možno enostavno premakniti z vrtenjem v smeri gibanja urinega kazalca. Da bi obrnili ščitnik, ni treba pritisniti na ročico.
- **Dva dotika:** Če je aktivirana **pravokotna stran** ročice za sprostitve ščitnika **10**, lahko ščitnik premaknete s pritiskom na ročico za sprostitve ščitnika in z vrtenjem ščitnika.

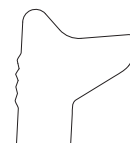

En dotik



Dva dotika

Nastavitev prilagoditvenih možnosti ščitnika

Za prilagoditev ročice za sprostitve ščitnika **10** za zeleno možnost nastavitve:

1. odstranite vijak **14** z vijlačnim nastavkom T20.
2. Odstranite ročico za sprostitve ščitnika. Izberite stran ročice za zeleno prilagoditveno možnost. Možnost z enim dotikom uporablja poševno stran ročice. Možnost z dvema dotikoma uporablja pravokotni konec ročice.
3. Zamenjajte ročico tako, da namestite izbrani konec pod vzmet **13**. Zagotovite, da se bo ročica pravilno dotikala z vzmetjo
4. Vstavite vijak.

Montaža ščitnika (sl. D)

1. Pritisnite ročico za sprostitve ščitnika **10**.
2. Medtem ko držite ročico za sprostitve ščitnika odprto, poravnajte zatiče **15** na ščitniku z režami **16** na ohišju orodja.
3. Medtem ko je ročica za sprostitve ščitnika odprta, potisnite ščitnik navzdol proti ohišju, da se zatiči ščitnika ujamejo v utore, nato jih potisnite v rezo pesta ohišja. Sprostite ročico za sprostitve ščitnika.
4. Vreteno obrnite proti sebi, ščitnik zavrtite v smeri gibanja urinega kazalca in ga namestite v zelen položaj. Ohišje ščitnika mora biti med pogonskim vretenom in upravljalcem, saj le tako lahko nudi ustrezno zaščito upravljavcu.

OPOMBA: Ročica za sprostitve ščitnika se mora zatakni v eno od lukenj za poravnavo **17** na ustju ščitnika. To zagotovi, da je ščitnik trdno nameščen.

5. Pri odstranitvi ščitnika upoštevajte korake 1–3 v nasprotnem vrstnem redu.

Prirobnice in koluti

Montaža kolotov, ki nimajo pesta (sl. F)



OPOZORILO: Nepravilna prilagoditev prirobnice / zaporne matice / koluta lahko povzroči hude telesne poškodbe (ali poškoduje orodje oz. kolut).



PREVIDNOST: Priložene prirobnice je treba uporabiti z brusilnimi koluti z udrtim središčem tipa 27 in tipa 42 ter rezalnimi koluti tipa 1 in tipa 41. Za več informacij glejte **Tabelo opreme**.



OPOZORILO: Pri uporabi rezalnih kolotov je treba namestiti obojestranski ščitnik koluta zaprtega tipa.



OPOZORILO: Uporaba poškodovane prirobnice ali ščitnika ter uporaba nepravilne prirobnice in ščitnika lahko povzroči razpad koluta in posledično telesne poškodbe. Za več informacij glejte **Tabelo opreme**.

1. Položite orodje na mizo s ščitnikom obrnjenim navzgor.
2. Na vreteno **4** položite podložno prirobnico brez navoja **7**, tako da je dvignjeno središče (usmerjevalnik) obrnjeno h kolutu.
3. Nato namestite kolut ob podložno prirobnico, tako da bo središče koluta na dvignjenem središču (usmerjevalniku) podložne prirobnice.

4. Med pritiskanjem gumba za zaklepanje vretena in s šestrobnimi vdolbinami, obrnjenimi stran od koluta, privijte zaporno matico **8** na vreteno tako, da se zatiča ujmeta v dve reži v vreteno.
5. Medtem ko pritiskate na gumb za zaklepanje vretena, s ključem zategnite zaporno prirobnico.
6. Kolut odstranite, tako da pritisnete na zaporni gumb vretena in odvijete navojno zaporno prirobnico s ključem.

Montaža podložnih blazinic za peskanje (sl. A, F)

OPOMBA: Uporaba ščitnikov s koluti za peskanje, ki uporabljajo podložne blazine, ki se pogosto imenujejo tudi koluti s sintetičnimi vlakni, ni potrebna. Ker uporaba ščitnikov za ta pribor ni potrebna, je lahko ob uporabi ščitnik pritrjen pravilno ali napačno.



OPOZORILO: Nepravilna prilagoditev prirobnice / zaporne matice / koluta lahko povzroči hude telesne poškodbe (ali poškoduje orodje oz. kolut).



OPOZORILO: Pravi ščitnik je treba ponovno namestiti za brusilni kolut, rezalni kolut, kolut za peskanje, žično krtačo ali žični kolut potem, ko je peskanje končano.

1. Na vreteno namestite ustrezno podložno blazinico **18**.
2. Na podložno blazinico **18** postavite kolut za peskanje **19**.
3. Med pritiskanjem na zaklep vretena **3** na vreteno privijte navojno varovalno matico **20**, tako da namestite izbočen del varovalne matice v središčni del brusnega koluta in podložnega koluta.
4. Privijte varovalno matico z roko. Nato pritiskajte zaporni gumb vretena med obračanjem koluta za peskanje, dokler se kolut za peskanje in varovalna matica tesno ne stikata.
5. Kolut odstranite, tako da primete in zavrtite podložno blazinico ter blazinico za peskanje in sočasno pritiskate zaporni gumb za vreteno.

Montaža in odstranitev kolotov s pestom (sl. G)

Kolute s pestom montirajte neposredno na pogonsko vreteno M14.

Navoj pribora se mora ujemati z navojem vretena.

1. Podložno prirobnico odstranite tako, da jo povlečete stran od orodja.
2. Z roko privijte kolut na vreteno **4**.
3. Pritisnite zaporni gumb vretena **3** in s pomočjo ključa zategnite pesto koluta.
4. Ponovite zgoraj opisani postopek v obratnem vrstnem redu pri odstranjevanju koluta.

OPOMBA: Nepravilno nameščen kolut lahko ob zagonu privede do poškodb orodja ali koluta.

Montaža žičnih krtačk in žičnih kolotov (sl. A)



OPOZORILO: Nepravilna prilagoditev prirobnice / zaporne matice / koluta lahko povzroči hude telesne poškodbe (ali poškoduje orodje oz. kolut).



PREVIDNOST: Za zmanjšanje nevarnosti telesnih poškodb pri rokovanju z žičnimi ščetkami ali koluti nosite zaščitne rokavice. Krtače lahko postanejo zelo ostre.



PREVIDNOST: Za zmanjšanje nevarnosti poškodb orodja se med uporabo orodja kolut ali ščetka ne sme dotikati ščitnika. V nasprotnem primeru lahko pride do nevidnih poškodb pribora, kar lahko povzroči, da se žični delčki koluta ali ščetke odlomijo in odpadejo.

Žične ščetke in žične kolute montirajte neposredno na pogonsko vreteno brez uporabe prirobnic. Uporabljajte le žične ščetke ali žične kolute, ki so dobavljeni s pestom M14 z navojem. Ta pribor lahko kupite pri pooblaščenem prodajalcu ali servisu.

1. Položite orodje na mizo s ščitnikom, obrnjenim navzgor.
2. Privijte kolut na vreteno z roko.
3. Pritisnite zaporni gumb za vretena **3** in s pomočjo ključa na pestu žičnega koluta, ali žične ščetke privijte kolut.
4. Kolut odstranite tako, da sledite zgornjim navodilom v nasprotnem vrstnem redu.

OPOMBA: Za zmanjšanje nevarnost poškodbe orodja pred vklopom orodja pravilno namestite pesto koluta v ležišče.

Pred uporabo

- Namestite ščitnik koluta in ustrezen kolut. Ne uporabljajte prekomerno obrabljenih kolutov.
- Prepričajte se, ali sta zunanja in notranja prirobnica nameščeni pravilno. Sledite navodilom v **Tabela pripomočkov za brušenje in rezanje**.
- Prepričajte se, da se kolut vrti v isti smeri, kot je to označeno s puščicami na priboru in na orodju.
- Ne uporabljajte poškodovanega pribora. Pred vsako uporabo preverite morebitne poškodbe pribora, kot so razpoke in odlomljeni delci na brusilnem kolutu, razpoke na podložni blazinici, raztrganine ali prekomerna obraba, popuščene ali polomljene žice na žični krtači. Če električno orodje ali pripomoček pade na tla, preverite morebitne poškodbe pripomočka ali uporabite nepoškodovani pripomoček. Po pregledu in zamenjavi pribora se odmaknite skupaj z drugimi v bližini stran od območja vrtenja pribora, priklopite električno orodje in ga pustite vklopljenega eno minuto pri najvišji hitrosti brez obremenitve. Poškodovani pribor se običajno v tem preizkusnem času polomi ali odlomi.

UPORABA

Navodila za uporabo



OPOZORILO: Vedno upoštevajte varnostna navodila in ustrezne predpise.



OPOZORILO: Za zmanjšanje nevarnosti hudih telesnih poškodb morate pred nastavitvijo ali demontažo/namestitvijo priključkov oz. pribora izključiti orodje in odstraniti akumulator. Nehoteni zagon naprave lahko povzroči poškodbe.



OPOZORILO:

- Zagotovite, da bodo obdelovani kosi pritrjeni na mestu.
- Poskrbite za podporo obdelovancev. Uporabite vpenjalo ali primež za pritrditev obdelovanca na stabilno delovno podlago. Zelo je pomembno, da je obdelovanec trdno vpet in mu tako onemogočite premikanje in posledično izgubo nadzora nad

orodjem. Premikanje obdelovanca lahko privede do izgube nadzora nad orodjem in posledično do telesnih poškodb.

- **Podprite plošče ali večje obdelovance tako, da zmanjšate nevarnost zagodenja koluta in povratnega sunka.** Večji predmeti se običajno upognejo pod vplivom lastne teže. Podpornike morate podložiti pod obdelovanec blizu linije reza in blizu roba obdelovanca na obeh straneh koluta.
- Na orodje vzpostavlajte samo rahel pritisk. Na kolut ne pritiskajte s strani.
- Pri delu z orodjem vedno nosite običajne delovne rokavice.
- Ohišje pogonskega mehanizma se med uporabo orodja zelo segreje.
- Vedno namestite ščitnik koluta in ustrezen kolut ali ploščo. Ne uporabljajte prekomerno obrabljenega koluta ali plošče.
- Prepričajte se, ali sta zunanja in notranja prirobnica nameščeni pravilno.
- Prepričajte se, da se kolut vrti v isti smeri, kot je to označeno s puščicami na priboru in na orodju.
- Ne preobremenjujte orodja. Če se orodje preveč segreje, pustite, da nekaj minut deluje brez obremenitve. Pribora se ne dotikajte, dokler se ustrezno ne ohladi. Koluti se med uporabo orodja zelo segrejejo.
- Nikoli ne uporabljajte brusilnega pribora, če na orodju ni nameščenega ustreznega ščitnika.
- Ne uporabljajte električnih orodij brez ustreznega stojala.
- Nikoli ne uporabljate s klobučevino obloženih podlog in grobih podlog hkrati.
- Upoštevajte, da se bo rezalni kolut vrtel še nekaj časa po izklopu orodja.

Vstavljanje in odstranjevanje akumulatorjev iz orodja (sl. B)

OPOMBA: Preverite, ali je paket baterij **11** popolnoma napolnjen.

Vstavljanje akumulatorja v ročaj orodja

1. Poravnajte paket baterij **11** z vodilom v držalu orodja (sl. B).
2. Potisnite jo v ročaj tako, da se trdno prilaga ročaju orodja in da zaslišite klik, ko se akumulator zaskoči v ležišče.

Odstranitev akumulatorja iz orodja

1. Pritisnite na gumb za sprostitvev **12** in izvlecite baterijo iz ročaja orodja.
2. Vstavite paket baterij v polnilnik, kot je opisano v poglavju o polnilniku v teh navodilih.

Kazalnik stanja napoljenosti paketa akumulatorja (sl. B)

Nekatere baterije DEWALT imajo vgrajen kazalnik napoljenosti, ki ga sestavljajo tri zelene LED lučke, ki ponazarjajo napoljenost baterij.

Za prikaz stanja napoljenosti pritisnite in zadržite gumb merilnika napoljenosti paketa akumulatorjev **13**. Prikaže se kombinacija treh zelenih LED-lučk, ki ponazori stanje napoljenosti. Če je paket baterij preveč izprazen, se kazalnik stanja energije ne bo prikazal, paket baterij pa je treba napolniti.

OPOMBA: Indikator napoljenosti prikazuje samo nivo napoljenosti akumulatorja. Kazalnik ne prikazuje stanja funkcionalnosti orodja, prikaz pa je odvisen od sestavnih delov izdelka, temperature in delovne operacije.

Pravilni položaj rok (sl. A, I)



OPOZORILO: Da bi zmanjšali tveganje za nastanek hudih telesnih poškodb, **VEDNO** držite roke v pravilnem položaju, kot prikazuje slika.



OPOZORILO: Da bi zmanjšali tveganje za nastanek hudih poškodb, **VEDNO** bodite pripravljeni na možne nenadne spremembe.

Pravilni položaj rok je ena roka na stranskem držalu **5** in druga roka na ohišju orodja, kot prikazuje slika I.

Sprožilno stikalo in ročica za odklepanje (sl. H)



OPOZORILO: Pred uporabo orodja preverite, ali je ročaj trdno pritrjen.

1. Za vklop orodja potisnite ročico za odklepanje **2** proti zadnjemu delu orodja, nato sprostite sprožilno stikalo **1**. Orodje deluje, medtem ko pritisnete na stikalo.
2. Orodje izključite, tako da sprostite sprožilno stikalo.



OPOZORILO: Orodje držite čvrsto za stranski ročaj in ohišje orodja, da ohranite nadzor orodja med vklopom, med uporabo orodja in vse dokler se vrtenje koluta ne zaustavi. Preden položite orodje na tla, se prepričajte, da se je vrtenje koluta popolnoma zaustavilo.



OPOZORILO: Orodje naj doseže najvišje vrtljaje, preden se z orodjem dotaknete obdelovanca. Pred izklopom dvignite orodje z delovne površine.

Zapora vretena (sl. A)

Zapora vretena **3** preprečuje vrtenje vretena pri nameščanju ali odstranjevanju kolutov. Zaporo vretena uporabljajte samo, ko je orodje izključeno, izklopljeno iz vira napajanja in ko je popolnoma ustavljeno.

OPOMBA: Za zmanjšanje tveganja za poškodbe orodja ne vključujte zapore vretena, medtem ko orodje obratuje. To lahko povzroči poškodbo orodja, pritrjeni pribor pa se lahko nenadzorovano zavrti in odleti in povzroči telesne poškodbe.

Zaporo aktivirate tako, da pritisnete na gumb zapore vretena **3** in vrtite vreteno, dokler se ne more več obračati.

Brušenje površine, peskanje in delo z žično krtačo



PREVIDNOST: Vedno uporabljajte pravi ščitnik v skladu z napotki v navodilih.

Za izvajanje del na površini obdelovanca:

1. Omogočite orodju, da doseže najvišje vrtljaje, preden se s priborom dotaknete obdelovanca.
2. Orodja ne pritiskajte premočno na obdelovanec in mu tako omogočite, da deluje pri visokih vrtljajih. Odstranjevanje oblog je najbolj učinkovito, ko orodje deluje pri visokih vrtljajih.

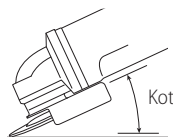

3. Med delovanjem ohranjajte pravilni kot med obdelovancem in orodjem. Za določeno funkcijo preverite tabelo.

Funkcija	Kot
Brušenje	20°-30°
Peskanje s kolutom za peskanje	5°-10°
Peskanje s podložno blazino	5°-15°
Delo z žično krtačo	5°-10°

4. Med obdelavo površine ohranjajte stik med obdelovancem in robom koluta.
 - Če brusite, peskate ali delate z žičnimi krtačami pomikajte orodje naprej in nazaj, da omogočite enakomerno obdelavo delovne površine.
 - Če brusite, peskate ali delate z žičnimi krtačami pomikajte orodje z enakomerno hitrostjo in naravnost, da preprečite pregrevanje obdelovanca in sledi vrtinčenja.

OPOMBA: Če pustite orodju, da miruje na delovni površini brez premikanja, lahko poškodujete obdelovanec.

5. Orodje pred izklopom dvignite od delovne površine. Preden položite orodje na tla, počakajte, da se orodje popolnoma preneha vrteti.



PREVIDNOST: Bodite še posebej pozorni, ko obdelujete rob obdelovanca, saj so možni močni in nenadni sunki orodja.

Previdnosti ukrepi, ki so potrebni pri delu na pobarvanih obdelovancih

1. ODSVETUJEMO peskanje ali brušenje barv na svinčeni osnovi, ker je težko nadzorovati vdihovanje nevarnega praha. Največja nevarnost zastrupitve s svincem grozi otrokom in nosečnicam.
2. Ker je težko brez kemične analize določiti, ali barva vsebuje svinec, priporočamo naslednje varnostne ukrepe pri brušenju katerekoli barve:

Osebnostna varnost

1. Prepovedan je vstop nosečim ženskam ali otrokom v delovno območje, kjer se barva odstranjuje s peskanjem ali z žičnim kolutom, dokler ni delovno območje popolnoma čisto.
2. Ostalo osebje, ki želi vstopiti v takšno delovno območje mora nositi masko za prah ali dihalni aparat. Filter je treba

zamenjati vsak dan ali vedno, ko uporabnik opaža težave pri dihanju.

OPOMBA: Primerne so le maske, ki so zasnovane za uporabo v okolju, kjer je prisoten barvni prah ali dim na svinčeni osnovi. Navadne zaščitne maske ne nudijo ustrezne zaščite. Glede ustrezne maske za prah v skladu z N.I.O.S.H. standardom se posvetujte s krajevnim dobaviteljem mask.

3. Na delovnem območju je **PREPOVEDANO UŽIVANJE HRANE, PIJAČE ALI KAJENJE**, da onemogočite vnos strupenih barvnih delcev v telo. Delavci se morajo umiti in očistiti **PRED** jedjo, pitjem ali kajenjem. Hrane, pijače in cigaret/tobaka ne smete puščati na delovnem območju, kjer bi lahko nanje sedal prah.

Varovanje okolja

1. Odstranjevanje barve se lotite na takšen način, ki bo zmanjšal ustvarjanje/dvigovanje prahu.
2. Območja, s katerih odstranjujete barvo, morajo biti zatesnjena s plastično folijo debeline 0,1 mm.
3. Brušenje izvajajte na način, ki preprečuje širjenje prahu izven delovnega območja.

Čiščenje in odlaganje med odpadke

1. Vse površine v delovnem območju, kjer poteka odstranjevanje barve, morajo biti dnevno temeljito posesane z vakuumskim sesalnikom in počiščene. Filtrirne vrečke v sesalniku morate menjavati pogosto.
2. Plastično zaščitno obleko je treba odložiti skupaj s prašnimi ostanki barve in drugimi ostanki, ki so rezultat čiščenja. Vložiti jih je treba v zatesnjene vreče za odpadke in vreče, podobno kot druge odpadke, predati podjetju za odvoz odpadkov. Med čiščenjem otroci in nosečnice ne smejo vstopati na delovno območje.
3. Pred ponovno uporabo je treba vse igrače, pralno pohištvo in ostale predmete, ki jih uporabljajo otroci, temeljito oprati.

Brušenje in rezanje robov (sl. J)



OPOMBA: Ne uporabljajte kolotov, ki so namenjeni brušenju/rezanju za brušenje ravnih površin, saj koloti niso zasnovani za stranske pritiske, ki jih povzročajo brušenje ploskih površin. Neupoštevanje tega opozorila lahko privede do telesnih poškodb.



PREVIDNOST: Koloti, ki se uporabljajo za brušenje ali rezanje robov, se lahko med uporabo razletijo ali povzročijo povratni udarec. Pri vsakem brušenju/rezanju robov mora biti odprta stran ščitnika usmerjena proč od upravljalca.

OPOMBA: Brušenje/rezanje robov s kolutom tipa 27 je treba omejiti na plitvo rezanje in zarezovanje – z novim kolutom manj kot 13 mm v globino. Globino rezanja/zarezovanja zmanjšajte glede na polmer obrabljene goluta. Za več podrobnosti glejte razdelek **Tabela opreme**. Brušenje/rezanje robov s kolutom tipa 1 zahteva ščitnik tipa 1.

1. Omogočite orodju, da doseže najvišje vrtiljaje, preden se s priborom dotaknete obdelovanca.
2. Orodja ne pritiskajte premočno na obdelovanec in mu tako omogočite, da deluje pri visokih vrtiljajih. Brušenje/rezanje je najbolj učinkovito, ko orodje deluje pri visokih vrtiljajih.

3. Položaj upravljalca mora biti takšen, da je spodnji odprti del koluta obrnjen proč od delov telesa.
4. Pri rezanju je pomembno, da po prvi zarezi koluta v obdelovanca ne spreminjate kota orodja. Če spremenite kot orodja, se bo kolut upognil/zvil, kar lahko privede do tega, da se kolut razleti na več koščkov. Koluti za brušenje robov niso zasnovani za stranske pritiske, ki jih povzročajo upogibanje/zvijanje.
5. Pred izklopom orodja dvignite orodje od obdelovanca. Preden položite orodje na tla, počakajte, da se orodje popolnoma preneha vrteti.

Obdelava kovin

Ko obdelujete kovine, morate uporabiti stikalo na diferenčni tok (RCD), da bi preprečili ostala tveganja, ki jih povzročajo kovinski ostružki.

Če zaščitno stikalo na diferenčni tok (RCD) prekine dovod električnega toka, odnesite svoje orodje na pooblaščen servis DEWALT.



OPOMBA: V izjemnih delovnih pogojih se lahko med obdelavo kovin v ohišju orodja nabere prevodni kovinski prah. To lahko povzroči poslabšanje zaščitne izolacije orodja, kar lahko privede do električnega udara.

Da bi preprečili kopičenje kovinskega prahu v notranjosti, priporočamo vsakodnevno čiščenje rež za zračenje. Glejte razdelek **Vzdrževanje**.

Rezanje kovine

Za rezanje z aglomeriranimi abrazivnimi sredstvi vedno uporabljajte ščitnik tipa 1.

Med rezanjem delajte z zmerno hitrostjo, prilagojeno materialu, ki ga režete. Ne pritiskajte na rezalni kolut, ne nagibajte orodja in ne nihajte z njim.

Ne zmanjšujte hitrosti delujočega rezalnega koluta tako, da pritiskate nanj s strani.

Orodje mora vedno delovati z brusilnimi gibi navzgor.

Sicer obstaja možnost, da bo nenadzorovano potisnjeno iz reza. Pri rezanju profilov in kvadratnih drogov je najbolje, da začnete z najmanjšim prečnim prerezom.

Grobo brušenje

Nikoli ne uporabljajte rezalnega koluta za grobo brušenje. Vedno uporabljajte ščitnik tipa 27.

Najboljše rezultate boste pri brušenju dosegali, če boste orodje držali pod kotom 30° do 40°. Orodje med premikanjem naprej in nazaj pritiskajte ob obdelovanec z zmernim pritiskom. Na ta način se obdelovanec ne bo preveč segrel, ne bo se razbarval, niti ne bodo nastajale raze.

Rezanje kamna

Orodje morate uporabljati le za suho rezanje.

Za rezanje kamna je najbolje, da uporabljate diamantni rezalni kolut.

S strojem delajte le z nameščeno dodatno protiprašno zaščitno masko.

Nasvet za delo

Pri rezanju rež v strukturne stene bodite izjemno previdni.

Reže v strukturnih stenah so predmet predpisov, specifičnih za državo. Ta pravila je treba obvezno upoštevati. Pred začetkom del se posvetujte z odgovornim inženirjem za konstrukcije, arhitektom ali gradbenim nadzornikom.

VZDRŽEVANJE

Električno orodje DEWALT je zasnovano tako, da omogoča dolgotrajno obratovanje z minimalnimi zahtevami po vzdrževanju.

Dolgoročno zadovoljivo delovanje je odvisno od pravilne nege in rednega čiščenja orodja.



OPOZORILO: Za zmanjšanje nevarnosti hudih telesnih poškodb morate pred nastavitvijo ali demontažo/namestitvijo priključkov oz. pribora izključiti orodje in odstraniti akumulator. Nehoteni zagon naprave lahko povzroči poškodbe.

Polnilnika in akumulatorja ni mogoče servisirati.



Mazanje

Električno orodje ne zahteva dodatnega mazanja.



Čiščenje



OPOZORILO: Odstranite umazanijo in prah iz glavnega ohišja z izpihovanjem s suhim zrakom, ko opazite, da se prah nabere v in okoli odprtih za zračenje. Med opravljanjem tega postopka nosite ustrezno zaščito za oči in masko za obraz.



OPOZORILO: Za čiščenje nekovinskih delov orodja nikoli ne uporabljajte kemičnih sredstev ali drugih močnih kemikalij. Take kemikalije lahko oslabijo materiale, iz katerih so izdelani ti deli. Uporabite samo krpo, navlaženo z vodo oz. milnico. Pazite, da voda ne prodre v notranjost orodja; nikoli ne potopite nobenega dela orodja v tekočino.

Izbirna oprema



OPOZORILO: Ker pribor, ki ga ni izdelalo podjetje DEWALT, ni bil preizkušen s tem orodjem, je njegova uporaba s tem orodjem lahko nevarna. Da bi zmanjšali nevarnost poškodb, uporabljajte le pribor, ki ga priporoča proizvajalec DEWALT.

Če potrebujete več informacij glede ustreznosti pribora, se obrnite na svojega prodajalca.

Varovanje okolja



Odpadke odlagajte ločeno. Orodij in baterij, označenih s tem simbolom, ne odlagajte skupaj z drugimi gospodinjskimi odpadki.

Orodje in akumulator vsebujeta materiale, ki jih je mogoče znova uporabiti ali reciklirati, kar zmanjšuje potrebo po surovinah. Električne izdelke in akumulatorje reciklirajte v skladu

s krajevnimi predpisi. Za dodatne podrobnosti obiščite spletno stran www.2helpU.com.

Polnilni akumulator

Ta akumulator z dolgo življenjsko dobo morate napolniti, ko ne zmore več zagotavljati dovolj energije za dela, ki jih je orodje prej opravljalo z lahkoto. Ob koncu njene tehnične življenjske dobe ravnajte z njo v skladu s predpisi za varovanje okolja:

- Do konca izpraznite baterijo, nato jo odstranite iz orodja.
- Litijeve-ionske akumulatorje je mogoče reciklirati. Odnosite jih k svojemu prodajalcu ali v obrat za recikliranje. Zbrane baterije bodo reciklirane oz. odstranjene med odpadke v skladu s predpisi.

Tabela pribora za brušenje in rezanje











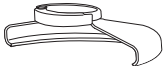

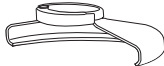

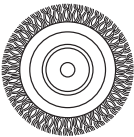

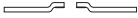

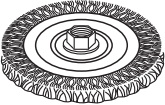
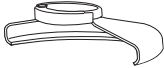

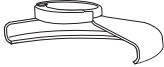

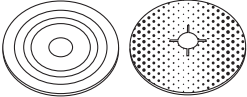
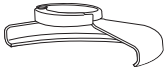
Tip ščitnika	Pribor	Opis	Namestitev brusilnika
 Ščitnik tip 27		Sredinsko poglobljeni brusilni koluti	 Ščitnik tipa 27
		Gibki kolut	 Podložna prirobnica
		Žični koluti	  Sredinsko poglobljen brusilni kolut tip 27  Vpenjalna matica z navojem
		Žični koluti z navojno matico	 Ščitnik tipa 27  Žični kolut
		Žična ščetka z navojno matico	 Ščitnik tipa 27  Žična ščetka
		Podložna blazinica/ list za peskanje	 Ščitnik tipa 27  Gumijasta podložna blazinica  Brusilni kolut  Vpenjalna matica z navojem

Tabela pribora za brušenje in rezanje			
Tip ščitnika	Pribor	Opis	Namestitev brusilnika
 Ščitnik tip 1		Kolut za rezanje kovine, ojačen	 Ščitnik tipa 1  Podložna prirobnica
		Plošča za rezanje kovine, ojačena	
 Ščitnik tip 1 ALI  Ščitnik tip 27		Diamantni koluti	 Kolut za rezanje  Vpenjalna matica z navojem

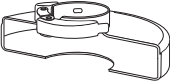
BEŽIČNA USKOKUTNA BRUSILICA DCG418

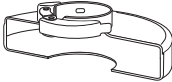
Čestitamo!

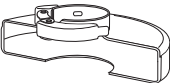
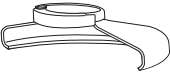
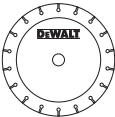
Odabrali ste alat tvrtke DEWALT. Godine iskustva i neprekidnih poboljšanja čine DEWALT jednim od najpouzdanijih partnera za korisnike profesionalnih električnih alata.

Tehnički podaci

		DCG418
Napon	V DC	54
Tip		1
Vrsta baterije		Li-Ion
Izlazna snaga	W	2300
Brzina bez opterećenja / nazivna brzina	min ⁻¹	9000
Promjer diska	mm	125
Debljina diska (maks)	mm	6
Promjer osovine		M14
Duljina osovine	mm	21,45
Masa (bez baterije)	kg	2,18

Vrijednosti buke i/ili vrijednosti vibracija (troosni vektorski zbroj) u skladu s normom EN60745-2-3:

L _{PA} (razina emisije zvučnog tlaka)	dB(A)	84
L _{WA} (snaga zvuka)	dB(A)	95
K (nesigurnost za danu razinu zvuka)	dB(A)	3

Površinsko brušenje

Vrijednost emisije vibracija a _{h,AG} =	m/s ²	6,1
Nesigurnost K =	m/s ²	1,5

Brušenje diskom

Vrijednost emisije vibracija a _{h,DS} =	m/s ²	< 2,5
Nesigurnost K =	m/s ²	1,5

Vibracije i/ili buka navedene na ovom informacijskom listu izmjerene su u skladu sa standardiziranim ispitivanjem opisanim u dokumentu EN60745 i mogu se upotrijebiti za međusobno uspoređivanje alata. Može se koristiti za preliminarno procjenjivanje izloženosti.

! **UPOZORENJE:** Deklarirana razina emisije vibracija i/ili buke odnosi se na glavne primjene alata. Međutim, ako se alat koristi u drugim primjenama, s drugim nastavcima ili ako je loše održavan, emisija vibracija i/ili buke mogla bi se razlikovati. To može značajno povećati razinu izloženosti tijekom ukupnog vremena upotrebe.

Pri procjeni razine izloženosti vibracijama i/ili buci potrebno je uzeti u obzir vrijeme tijekom kojeg je alat isključen i vrijeme dok je uključen, ali se ne upotrebljava za izvođenje radova. To može značajno smanjiti razinu izloženosti tijekom ukupnog vremena upotrebe.

Provjerite dodatne sigurnosne mjere za zaštitu korisnika od učinaka vibracija i/ili buke kao što su: održavanje alata

i pribora, održavanje ruku toplima (važno za vibracije), organizacija radnih procedura.

Deklaracija o usklađenosti EZ-a

Direktiva o strojevima



Bežična uskokutna brusilica DCG418

DEWALT izjavljuje da su proizvodi opisani u odjeljku **Tehnički podaci** u skladu sa smjernicama:

2006/42/EZ, EN60745-1:2009+A11:2010, EN60745-2-3:2011 +A2:2013 +A11:2014 +A12:2014 +A13:2015.

Ovi proizvodi također su usklađeni s direktivama 2014/30/EU i 2011/65/EU. Za dodatne informacije kontaktirajte s tvrtkom DEWALT putem sljedeće adrese ili pogledajte prilog na kraju priručnika.

Dolje potpisani odgovoran je za usklađenost tehničke dokumentacije i ovu izjavu iznosi u ime tvrtke DEWALT.

Markus Rempel
Vice President of Engineering, PTE-Europe
DEWALT, Richard-Klinger-Straße 11,
D-65510, Idstein, Germany
24.04.2020.



UPOZORENJE: Pročitajte priručnik s uputama kako biste smanjili rizik od ozljeda.

Definicije: Sigurnosne smjernice

Definicije navedene u nastavku opisuju razinu ozbiljnosti svih upozorenja. Pročitajte priručnik i obratite pažnju na ove simbole.



OPASNOST: Označava neposrednu rizičnu okolnost koja će, ako se ne izbjegne, **rezultirati ozbiljnim ozljedama ili smrću.**



UPOZORENJE: Označava potencijalno rizičnu okolnost koja, ako se ne izbjegne, **može rezultirati smrću ili ozbiljnim ozljedama.**



OPREZ: Označava potencijalno rizičnu okolnost koja, ako se ne izbjegne, **može rezultirati manjim ili srednje teškim ozljedama.**

NAPOMENA: Naznačuje praksu koja nije vezana uz **tjelesne ozljede**, a ako se ne izbjegne, može rezultirati materijalnom štetom.



Označava rizik od strujnog udara.



Označava rizik od požara.

Baterije				Punjači/vrijeme punjenja (minute)									
Kat. br.	V DC	Ah	Masa (kg)	DCB104	DCB107	DCB112	DCB113	DCB115	DCB116	DCB117	DCB118	DCB132	DCB119
DCB546	18/54	6,0/2,0	1,05	60	270	170	140	90	80	40	60	90	X
DCB547	18/54	9,0/3,0	1,46	75*	420	270	220	135*	110*	60	75*	135*	X
DCB548	18/54	12,0/4,0	1,44	120	540	350	300	180	150	80	120	180	X
DCB181	18	1,5	0,35	22	70	45	35	22	22	22	22	22	45
DCB182	18	4,0	0,61	60/40**	185	120	100	60	60/45**	60/40**	60/40**	60	120
DCB183/B	18	2,0	0,40	30	90	60	50	30	30	30	30	30	60
DCB184/B	18	5,0	0,62	75/50**	240	150	120	75	75/60**	75/50**	75/50**	75	150
DCB185	18	1,3	0,35	22	60	40	30	22	22	22	22	22	X
DCB187	18	3,0	0,54	45	140	90	70	45	45	45	45	45	90
DCB189	18	4,0	0,54	60	185	120	100	60	60	60	60	60	120

* Datumsko oznaka 202011475B ili novija

** Datumsko oznaka 201536 ili novija

OPĆA SIGURNOSNA UPOZORENJA ZA ELEKTRIČNE ALATE



UPOZORENJE: Proučite sva sigurnosna upozorenja, upute, ilustracije i specifikacije isporučene uz ovaj električni alat. Nepoštivanje uputa navedenih u nastavku može rezultirati strujnim udarom, požarom i/ili ozbiljnim ozljedama.

SVA UPOZORENJA I SVE UPUTE ČUVAJTE ZA BUDUĆE POTREBE.

Izraz "električni alat" u upozorenjima odnosi se na električni alat napajan iz strujne utičnice (sa žicom) ili električni alat napajan akumulatorskom baterijom (bez žice).

1) Sigurnost na radnome mjestu

- Radno mjesto održavajte čistim i dobro osvijetljenim.** Zakrčeni ili mračni prostori dovode do nezgoda.
- S električnim alatima ne radite u eksplozivnom okruženju, kao što je blizina zapaljivih tekućina, plinova ili prašine.** Električni alati stvaraju iskre koje mogu zapaliti prašinu ili pare.
- Pri radu s električnim alatom držite podalje promatrače i djecu.** Zbog odvratanja pozornosti mogli biste izgubiti nadzor nad uređajem.

2) Zaštita od električne struje

- Utičkači električnih alata moraju odgovarati utičnicama. Nikad i ni na koji način ne prepravljajte utikač.** Pri upotrebi električnih alata s uzemljenjem ne koristite prilagodne utikače. Neizmijenjeni utikači i odgovarajuće utičnice smanjit će rizik od strujnog udara.
- Izbjegavajte fizički kontakt s uzemljenim površinama poput cijevi, radijatora, metalnih okvira i hladnjaka.** Ako je tijelo uzemljeno, rizik od strujnog udara je povećan.
- Električne alate ne izlažite kiši ni vlazi.** Prodiranje vode u električni alat povećat će rizik od strujnog udara.
- Kabel ne upotrebljavajte za nepredviđene namjene. Kabel ne upotrebljavajte za nošenje, povlačenje ili odvajanje utikača alata iz električne utičnice.**

Kabel držite daleko od izvora topline, ulja i oštih ili pokretnih dijelova. Oštećeni ili zapleteni kabel povećat će rizik od strujnog udara.

- Pri radu s električnim alatom na otvorenom upotrijebite produžni kabel koji je za to predviđen.** Upotreba kabela prikladnog za otvorene prostore smanjuje rizik od strujnog udara.
- Ako nije moguće izbjeći upotrebu električnog alata u vlažnim uvjetima, upotrijebite napajanje s diferencijalnom sklopkom za zaštitu od neispravnosti uzemljenja (RCD).** Upotreba sklopke na diferencijalnu struju (RCD) smanjuje rizik od strujnog udara.

3) Osobna sigurnost

- Pri radu s električnim alatom budite oprezni i razumni. Ne koristite električni alat ako ste umorni ili pod utjecajem droga, alkohola ili lijekova.** Trenutak nepažnje tijekom rada s električnim alatom može dovesti do ozbiljnih ozljeda.
- Koristite opremu za osobnu zaštitu. Uvijek koristite zaštitu za oči.** Upotreba zaštitne opreme poput maske protiv prašine, sigurnosnih neklizajućih cipela, šljema ili zaštite sluha u odgovarajućim uvjetima smanjit će rizik od tjelesnih ozljeda.
- Spriječite nenamjerno uključivanje. Prije priključivanja u električnu mrežu ili umetanja baterije, kao i prije uzimanja ili nošenja alata, provjerite je li prekidač u isključenom položaju.** Nošenje električnog alata tako da je prst na prekidaču ili priključivanje električnog alata kojemu je prekidač uključen dovodi do nezgoda.
- Prije nego što uključite električni alat, uklonite s njega sve ključeve za prilagođavanje i sl.** Ostavljanje ključa na rotirajućem dijelu električnog alata može dovesti do ozljeda.
- Ne posežite predaleko. Pazite na ravnotežu i zauzmite stabilan položaj.** To omogućuje bolji nadzor nad električnim alatom u neočekivanim situacijama.

- f) **Nosite odgovarajuću odjeću. Ne nosite široku odjeću ili nakit. Kosu i odjeću uvijek držite daleko od pokretnih dijelova.** Pokretni dijelovi mogu zahvatiti labavo obučenu odjeću, nakit ili dugu kosu.
- g) **Ako je moguće priključiti uređaje za odvođenje i prikupljanje prašine, pazite na njihovo pravilno povezivanje i upotrebu.** Upotreba uređaja za prikupljanje prašine može smanjiti opasnosti vezane uz prašinu.
- h) **Ne dopustite da poznavanje alata koje ste stekli temeljem česte uporabe alata dovede do samozadovoljstva i zanemarivanja sigurnosnih propisa za alate.** Nemarna radnja može izazvati tešku ozljedu u djeliću sekunde.

4) Upotreba i čuvanje električnih alata

- a) **Ne primjenjujte silu na električni alat. Upotrijebite odgovarajući električni alat za posao koji obavljate.** Prikladan električni alat bolje će i sigurnije obaviti posao brzinom za koju je predviđen.
- b) **Ne koristite električni alat ako se prekidač ne može prebaciti u isključeni ili uključeni položaj.** Svaki električni alat kojim se ne može upravljati pomoću prekidača predstavlja opasnost i potrebno ga je popraviti.
- c) **Prije podešavanja, zamjene pribora ili pohrane električnog alata izvucite utikač iz utičnice odvojite i/ili uklonite bateriju ako se ona može odvojiti.** Ove sigurnosne mjere smanjuju rizik od nehotičnog pokretanja električnog alata.
- d) **Električne alate koji se ne upotrebljavaju pohranite izvan dohvata djece i ne dopustite upotrebu osobama koje nisu upoznate s alatom ili ovim uputama.** Električni alati opasni su ako njima rade nestručni korisnici.
- e) **Održavajte električne alate i pribor. Provjerite ima li otklona ili savijenih pokretnih dijelova, napuklih dijelova ili drugih okolnosti koje mogu utjecati na rad električnog alata. Ako je alat oštećen, popravite ga prije upotrebe.** Velik broj nezgoda uzrokovan je loše održanim električnim alatima.
- f) **Rezne alate održavajte oštroma i čistima.** Pravilno održavanje reznih alata i njihovih oštrica smanjuje mogućnost savijanja i olakšava upravljanje.
- g) **Električni alat, pribor, nastavke itd. upotrebljavajte u skladu s ovim uputama te uzimajući u obzir radne uvjete i posao koji je potrebno obaviti.** Upotreba električnih alata za poslove za koje nije namijenjen može dovesti do opasnih situacija.
- h) **Rukohvate i prihvatne površine održavajte suhima, čistima i bez prisutnosti ulja ili masti.** Klizavi rukohvati i prihvatne površine ne omogućuju sigurno rukovanje i upravljanje alatom u neočekivanim situacijama.

5) Upotreba i čuvanje akumulatorskih baterija

- a) **Punite isključivo punjačem koji je odredio proizvođač.** Punjač koji je pogodan za jednu vrstu baterije može predstavljati rizik od požara ako se upotrebljava uz druge baterije.

- b) **Električne alate upotrebljavajte isključivo uz preporučene baterije.** Upotreba bilo koje druge baterije može predstavljati rizik od ozljede i požara.
- c) **Kad baterija nije u upotrebi, držite je podalje od ostalih metalnih predmeta poput spajalica za papir, ključeva, čavala, vijaka i drugih manjih metalnih predmeta koji mogu uzrokovati kratki spoj baterijskih priključaka.** Kratki spoj priključaka baterije može uzrokovati eksploziju ili požar.
- d) **U slučaju nepravilne upotrebe iz baterije bi mogla iscuriti tekućina. Izbjegavajte kontakt. Ako dođe do slučajnog kontakta, isperite vodom. Ako tekućina dospije u oči, odmah potražite liječničku pomoć.** Tekućina iz baterije može uzrokovati iritacije i opekline.
- e) **Ne upotrebljavajte bateriju ili alat koji je oštećen ili izmijenjen.** Oštećene ili izmijenjene baterije mogu imati nepredvidljivo ponašanje i dovesti do požara, eksplozije ili opasnosti od ozljede.
- f) **Ne izlažite bateriju ili alat vatri ili prekomjernoj temperaturi.** Izlaganje vatri ili temperaturi iznad 130 °C može izazvati eksploziju.
- g) **Sljedite sve upute za punjenje i ne punite bateriju ili alat izvan raspona temperature navedenog u uputama. Nepravilno punjenje ili punjenje izvan navedenog raspona temperature može oštetiti bateriju i povećati opasnost od požara.**

6) Servisiranje

- a) **Električne alate servisirajte kod kvalificiranog servisera i upotrebom identičnih zamjenskih dijelova.** To omogućuje sigurnu uporabu alata.
- b) **Nikada ne servisirajte oštećene baterije.** Servisiranje baterija smije obavljati samo proizvođač ili ovlašteni servis.

DODATNA POSEBNA SIGURNOSNA PRAVILA

Sigurnosne upute za sve primjene

- a) **Ovaj električni alat namijenjen je radovima grubog brušenja, pjeskarenja, brušenja žičanom četkom ili odrezivanja.** Proučite sva sigurnosna upozorenja, upute, ilustracije i specifikacije isporučene uz ovaj električni alat. Nepoštivanje uputa navedenih u nastavku može rezultirati strujnim udarom, požarom i/ili ozbiljnim ozljedama.
- b) **Ne preporučujemo da alatom obavljate radnje poput poliranja.** Upotreba u svrhe za koje ovaj električni alat nije predviđen može biti opasna i uzrokovati tjelesne ozljede.
- c) **Ne koristite dodatni pribor koji nije namjenski dizajniran ni preporučen od strane proizvođača alata.** Iako se dodatni pribor možda može postaviti na vaš električni alat, to ne znači da će upotreba biti sigurna.
- d) **Najmanja deklarirana brzina dodatnog pribora mora biti jednaka oznaci najveće brzine na električnom alatu.** Dodatni pribor koji se koristi pri brzinama koje su veće od njegove nazivne brzine može puknuti i raspasti se.
- e) **Vanjski promjer i debljina dodatnog pribora moraju biti unutar deklariranih vrijednosti električnog**

- alata. Dodatni pribor nepravilne veličine ne može se zadovoljavajuće zaštititi ni kontrolirati.*
- f) **Navoj pribora koji postavljate mora odgovarati navoju osovine brusilice. Kod pribora koji se montira po pribubicama provrt mora odgovarati promjeru pribornice.** Pribor koji ne odgovara ugradbenim elementima električnog alata neće biti u ravnoteži, pretjerano će vibrirati i može uzrokovati gubitak nadzora.
- g) **Ne koristite oštećeni pribor. Dodatni pribor pregledajte prije svake upotrebe radi mogućih oštećenja, kao što su krhotine ili pukotine abrazivnih diskova, pukotine ili pretjerano habanje podloški, labavost ili ispućanost žičanih četki. Ako električni alat ili dodatni pribor padne na tlo, provjerite ima li oštećenja ili postavite neoštećeni pribor. Nakon pregleda i postavljanja dodatnog pribora, sebe i druge osobe odmaknite izvan ravnine vrtnje pribora i električni alat pustite da radi jednu minutu pri najvećoj brzini bez opterećenja.** Oštećeni dodatni pribor obično se raspadne tijekom ove provjere.
- h) **Nosite osobnu zaštitnu opremu. Ovisno o primjeni koristite štitnik za lice ili zaštitne naočale. Po potrebi nosite masku protiv prašine, zaštitu za sluh, rukavice i radnu pregaču koja može zaustaviti manje komadiće abrazivnog ili radnog materijala. Zaštita za oči mora zaustavljati komadiće materijala koji nastaju tijekom svih radova. Zaštitna maska protiv prašine mora filtrirati čestice nastale tijekom rada.** Produljeno izlaganje zvuku velike jačine može izazvati oštećenje sluha.
- i) **Promatrače držite podalje od radnog područja. Svaka osoba koja dolazi na radno mjesto mora nositi osobnu zaštitnu opremu.** Fragmenti radnog materijala ili dodatnog pribora mogu poletjeti i izazvati ozljede izvan samog područja rada.
- j) **Električni alat pridržavajte isključivo za izolirane rukohvate dok radite u područjima gdje bi pribor mogao doći u dodir sa skrivenim ožičenjima ili kabelom alata.** U slučaju kontakta reznog pribora sa žicom pod naponom, taj se napon može prenijeti na metalne dijelove alata i izazvati električni udar rukovatelja.
- k) **Kabel napajanja postavite podalje od rotirajućeg pribora.** Ako izgubite nadzor, kabel bi mogao biti prerezan ili zahvaćen, a vaša šaka ili ruka mogla bi biti uvučena u rotirajući pribor.
- l) **Električni alat nikad ne odlažite dok se rotiranje pribora potpuno ne zaustavi.** Rotirajući pribor može zahvatiti površinu i povući električni alat, uslijed čega možete izgubiti nadzor nad alatom.
- m) **Električni alat ne uključujte dok ga nosite uz tijelo.** U slučaju kontakta s rotirajućim priborom može doći do zahvaćanja odjeće i povlačenja pribora prema tijelu.
- n) **Redovito čistite otvore za prozračivanje električnog alata. Ventilator motora uvlači prašinu u kućište.** Pretjerano nakupljanje metalne prašine može uzrokovati opasnost od električnog udara.

- o) **Električni alat ne upotrebljavajte u blizini zapaljivih materijala.** Iskrenje može zapaliti takve materijale.
- p) **Ne upotrebljavajte dodatni pribor koji zahtijeva hlađenje tekućinom.** Upotreba vode ili drugih tekućih rashladnih sredstava može rezultirati strujnim udarom.
- q) **Uz ovaj alat nemojte rabiti diskove (čashiće) tipa 11.** Uporaba neodgovarajućeg pribora može rezultirati ozljedom.
- r) **Uvijek koristite bočni rukohvat. Rukohvat čvrsto zategnite.** Bočni rukohvat treba se uvijek koristiti kako biste zadržali nadzor nad alatom.



UPOZORENJE: Preporučujemo uporabu sklopke na diferencijalnu struju od 30 mA ili manje.

DODATNE SIGURNOSNE UPUTE ZA SVE PRIMJENE

Uzroci povratnog udara i načini njegovog sprječavanja

Povratni udar iznenadna je reakcija uslijed zaglavlivanja ili zahvaćanja rotirajućeg diska, podloške, četke ili bilo kojeg drugog pribora. Zaglavlivanje ili zahvaćanje uzrokuje blokiranje rotirajućeg pribora, koje potom u točki dodira s materijalom izaziva nekontroliranu vrtnju električnog alata u smjeru suprotnom od smjera rotacije pribora.

Na primjer, ako se abrazivni disk zahvati ili zaglavi u radnom materijalu, rub diska koji ulazi u procjep može se ukopati u površinu materijala i uzrokovati iskakanje diska ili udar. Disk se može odbaciti prema korisniku ili u suprotnom smjeru, ovisno o smjeru vrtnje diska u točki zaglavlivanja. Također, abrazivni diskovi mogu puknuti u ovim uvjetima.

Povratni udar posljedica je nepravilne upotrebe električnog alata i/ili nepravilnih postupaka ili uvjeta upotrebe i može se izbjeći preventivnih mjera navedenih **U NASTAVKU:**

- a) **Električni alat uvijek čvrsto pridržavajte, a tijelo i ruke postavite na način da se odupiru silama povratnog udara. Uvijek koristite pomoćni rukohvat, ako je isporučen, kako biste imali najveću moguću kontrolu nad povratnim udarom ili reakcijom zakretnog momenta tijekom pokretanja alata.** Rukovatelj može kontrolirati reakciju zakretnog momenta ili povratni udar ako se poduzmu pravilne protumjere.
- b) **Ruke nikad ne postavljajte u blizini rotirajućeg pribora.** Dodatni pribor mogao bi se odbaciti preko vaših ruku.
- c) **Tijelo ne postavljajte u području unutar kojeg bi se električni alat mogao kretati ako dođe do povratnog udara.** Povratni će udar alat odbaciti u smjeru suprotnom od smjera rotacije diska u točki zahvaćanja.
- d) **Budite osobito oprezni pri radu na kutovima, oštrim rubovima itd. Izbjegavajte poskakivanje i pomicanje pribora.** Kutovi, oštri rubovi ili poskakivanje mogu uzrokovati zahvaćanje rotirajućeg pribora, gubitak nadzora ili povratni udar.

- e) **Ne postavljajte oštricu za piljenje drva ili drugih materijala.** Takve oštrice mogu izazvati česte povratne udare i gubitke kontrole.

Sigurnosna upozorenja specifična za brušenje i abrazivno odrezivanje

- a) **Upotrebjavajte isključivo vrste diskova koje su preporučene za vaš električni alat, kao i namjenski štitnik za odabrani disk.** Diskovi za koje električni alat nije projektiran ne mogu se zadovoljavajuće zaštititi i nisu sigurni za upotrebu.
- b) **Brusna površina u središtu udubljenih diskova mora se postaviti ispod ravnine zaštitnog jezička.** Nepravilno postavljen disk koji prelazi ravninu zaštitnog jezička ne može se prikladno zaštititi.
- c) **Štitnik mora biti čvrsto postavljen na električni alat i namješten za najveću razinu zaštite, kako bi što manji dio diska bio izložen rukovatelju.** Štitnik pomaže zaštiti rukovatelja od odlomljenih fragmenata diska i slučajnog dodira s diskom i iskri koje mogu zapaliti odjeću.
- d) **Diskovi se smiju upotrebljavati isključivo u preporučene svrhe. Na primjer: ne brusite bočnom stranom diska za odrezivanje.** Abrazivni diskovi za odrezivanje namijenjeni su rubnom brušenju i primjena bočnih sila na ovakve diskove može izazvati njihov lom.
- e) **Uvijek upotrebljavajte neoštećene prirubnice diskova koje su pravilne veličine i oblika za odabrani disk.** Odgovarajuće prirubnice pričvršćuju disk i tako sprječavaju mogućnost pucanja diska. Prirubnice za diskove namijenjene odrezivanju mogu se razlikovati od prirubnica za diskove koji su namijenjeni brušenju.
- f) **Ne upotrebljavajte istrošene diskove preuzete s jačih električnih alata.** Diskovi namijenjeni jačim alatima nisu pogodni za velike brzine vrtnji malih alata i mogu se polomiti.

Dodatna sigurnosna upozorenja specifična za abrazivno odrezivanje

- a) **Pazite da se disk ne zaglavi i ne primjenjujete prevelik pritisak. Ne pokušavajte izvoditi preduboke rezove.** Prevelik pritisak na disk povećava opterećenje i sklonost uvijanju diska ili njegovom zaglavlivanju u rezu, te mogućnost povratnog udara ili loma diska.
- b) **Tijelo ne postavljajte u ravnini s rotirajućim diskom ili iza njega.** Kad se disk u dodirnoj točki pomiče od vas, mogući povratni udar može potjerati rotirajući disk i električni alat ravno na vas.
- c) **Ako se disk zaglavljuje u rezu ili ako iz bilo kojeg razloga prekidate rezanje, isključite električni alat i držite ga nepokretnim dok se rotiranje diska potpuno ne zaustavi. Disk nikada ne pokušavajte uklanjati iz reza dok je odrezujući disk u pokretu jer bi moglo doći do povratnog udara.** Provjerite razloge zaglavlivanja diska i poduzmite korektivne radnje kako biste uklonili uzrok zaglavlivanja.

- d) **Ne nastavljajte s rezanjem dok je disk u radnom materijalu. Dopustite disku da dostigne punu brzinu vrtnje i pažljivo ga vratite u rez.** Disk bi se mogao zaglaviti, propeti ili poskočiti ako se električni alat ponovo pokrene dok je unutar radnog materijala.
- e) **Podložite ploče i druge velike komade radnog materijala kako biste smanjili rizik od zaglavlivanja ili povratnog udara diska. Veliki radni materijali sklone su savijanju pod vlastitom težinom.** Ispod radnog materijala potrebno je postaviti podloge u blizini linije reza i u blizini ruba radnog materijala s obje strane diska.
- f) **Budite dodatno pažljivi tijekom rezanja "džepova" u postojećim zidovima ili na drugim slijepim područjima.** Izbočeni dio diska može zarezati vodovodne cijevi, električne kabele ili predmete koji mogu uzrokovati povratni udar alata.

Sigurnosna upozorenja specifična za radove grubog brušenja

- a) **Ne upotrebljavajte preveliki papir za brušenje diska. Slijedite preporuke proizvođača kada odabirete papir za pjeskarenje.** Veći papir za brušenje koji izlazi izvan podloške za brušenje predstavlja opasnost od posjekotina i može izazvati pomicanje i pucanje diska ili povratni udar.

Sigurnosna upozorenja specifična za brušenje žičanom četkom

- a) **Imajte na umu da se žica s četke odbacuje i tijekom uobičajene upotrebe. Žičanu četku ne opterećujte prevelikim pritiskom na alat.** Žica četke može lako probiti odjeću i/ili kožu.
- b) **Ako se tijekom korištenja žičane četke preporučuje korištenje štitnika, ne dopustite nikakve smetnje kretanju četke unutar štitnika.** Promjer žičanog diska ili četke može se povećati uslijed djelovanja centrifugalnih sila.

Stalno prisutni rizici

Usprkos primjenjivanju važećih sigurnosnih propisa i sigurnosnih uređaja, određene stalno prisutne rizike nije moguće izbjeći. To su:

- Oštećenje sluha.
- Rizik od tjelesnih ozljeda uslijed letećih čestica.
- Rizik od opekotina uslijed zagrijavanja pribora tijekom rada.
- Rizik od tjelesnih ozljeda uslijed dulje upotrebe.
- Rizik stvaranja prašine od opasnih tvari.

Punjači

Punjači tvrtke DeWALT ne zahtijevaju prilagođavanje i projektirani su za što jednostavniju upotrebu.

Zaštita od električne struje

Elektromotor je projektiran za samo jedan napon.

Uvijek provjerite odgovara li napon baterije naponu navedenom na opisnoj oznaci. Također provjerite odgovara li napon vašeg punjača naponu gradske mreže.



Ovaj DEWALT punjač dvostruko je izoliran u skladu sa smjernicom EN60335, stoga žica uzemljenja nije potrebna.

Ako je kabel napajanja oštećen, mora ga zamijeniti DEWALT ili ovlaštenu servis.

Zamjena električnog utikača (samo za U.K. i Irsku)

Ako je potrebno postaviti novi strujni utikač:

- Na siguran način zbrinite stari utikač.
- Smeđi vodič spojite na fazni priključak u utikaču.
- Plavi vodič spojite na neutralni priključak u utičnici.



UPOZORENJE: Na priključak uzemljenja nije potrebno ništa povezivati.

Slijedite upute za ugradnju isporučene uz utikač dobre kvalitete. Preporučeni osigurač: 3 A.

Upotreba produžnog kabela

Produžni kabel upotrijebite samo ako je to neizbježno.

Upotrijebite odobreni produžni kabel koji je pogodan za ulaznu snagu vašeg punjača (pregledajte **Tehničke podatke**). Najmanja debljina vodiča je 1 mm², a najveća duljina je 30 m.

U slučaju upotrebe kabela na kolutu, kabel uvijek potpuno odmotajte.

Važne sigurnosne upute za sve punjače baterija

SACUVAJTE OVE UPUTE: Ovaj priručnik sadrži važne upute o sigurnosti i upotrebi kompatibilnih punjača (pregledajte **Tehničke podatke**).

- Prije upotrebe punjača pročitajte sve upute i oznake upozorenja na punjaču, bateriji i proizvodu koji koristi bateriju.



UPOZORENJE: Opasnost od strujnog udara. Ne dopustite da u punjač dospije bilo kakva tekućina. Može doći do strujnog udara.



UPOZORENJE: Preporučujemo uporabu sklopke na diferencijalnu struju od 30 mA ili manje.



OPREZ: Rizik od opekline. Da biste smanjili rizik od ozljede, punitel samo punjive baterije tvrtke DEWALT. Ostale vrste baterija mogu prsnuti te uzrokovati tjelesne ozljede i materijalnu štetu.



OPREZ: Djeca trebaju biti pod nadzorom kako se ne bi igrala uređajem.

NAPOMENA: U određenim uvjetima strani predmeti mogu uzrokovati kratki spoj izloženih kontakata u punjaču dok je punjač priključen u električno napajanje. Električno vodljivi strani predmeti kao što su, između ostalih, čelična vuna, aluminijska folija ili bilo kakve naslage metalnih čestica, moraju se držati podalje od otvora punjača. Punjač uvijek isključite iz električnog napajanja ako baterija nije postavljena. Punjač prije čišćenja isključite iz napajanja.

- **Bateriju NE POKUŠAVAJTE puniti punjačima koji nisu navedeni u ovom priručniku.** Punjač je predviđen samo za određeni tip baterije.
- **Ovi punjači predviđeni su samo za punjenje DEWALT punjivih baterija.** Bilo kakva druga upotreba može rezultirati požarom ili strujnim udarom.
- **Punjač ne izlažite snijegu ni kiši.**

- **Dok punjač izvlačite iz utičnice, ne povlačite za kabel, nego za utikač.** Time smanjujete mogućnost oštećivanja utikača ili kabela.
- **Pobrinite se da kabel ne bude postavljen tako da se na njega može nagaziti, zaplesti o njega ili ga oštetiti na bilo koji način.**
- **Ne upotrebljavajte produžne kabele osim ako je to neizbježno.** Nepravilna upotreba produžnih kabela može rezultirati opasnošću od požara ili strujnog udara.
- **Na punjač ne stavljajte nikakve predmete, a sam punjač ne postavljajte na mekanu površinu koja bi mogla blokirati otvore za prozračivanje i uzrokovati prekomjerno zagrijavanje unutrašnjosti.** Punjač postavite podalje od bilo kakvog izvora topline. Punjač se prozračuje kroz otvore na vrhu i dnu kućišta.
- **Punjač ne upotrebljavajte ako su kabel ili utikač oštećeni** - odmah ih zamijenite.
- **Punjač ne upotrebljavajte ako je primio snažan udarac, ako je ispušten na tlo ili ako je oštećen na bilo koji način.** Predajte ga u ovlaštenu servis.
- **Punjač ne rastavljajte. Ako je potrebno servisiranje ili popravak odnesite ga u ovlaštenu servis.** Nepravilno rastavljanje može rezultirati požarom ili strujnim udarom.
- **Ako se kabel napajanja ošteti, odmah ga treba zamijeniti proizvođač, njegov ovlaštenu servisni predstavnik ili podjednako kvalificirana osoba radi izbjegavanja opasnosti.**
- **Prije bilo kakvog čišćenja punjač odvojite od električne mreže. Na ovaj će se način smanjiti opasnost od strujnog udara.** Uklanjanje baterije neće smanjiti ovu opasnost. **NIKADA NE** pokušavajte međusobno povezati više punjača.
- **Punjač je projektiran za rad sa standardnom električnom mrežom u kućanstvu od 230 V. Ne pokušavajte upotrebljavati uz neki drugi napon.** Ovo se ne odnosi na automobilske punjače.

Punjenje baterije (sl. B)

1. Punjač priključite u odgovarajuću električnu utičnicu prije umetanja baterija.
2. Umetnite bateriju **11** u punjač pazeći da se potpuno učvrsti u svom položaju. Crvena lampica (punjenja) neprekidno će treperiti, što znači da je punjenje započelo.
3. Dovršetak punjenja bit će naznačen ravnomjernim svijetljenjem crvene lampice. Baterija je potpuno napunjena i može se odmah koristiti ili ostaviti u punjaču. Kako biste izvadili bateriju iz punjača, držite pritisnut gumb za oslobađanje **12** na bateriji.

NAPOMENA: Litij ionske baterije prije prve upotrebe potpuno napunite za maksimalnu učinkovitost i vijek trajanja.

Upotreba punjača

Za status punjenja baterije pregledajte donju tablicu.

Pokazivači punjenja

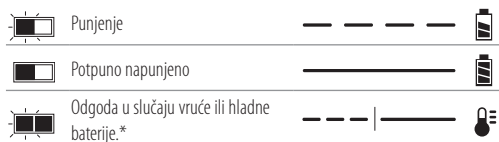

*Crveno svjetlo nastaviti će treperiti, no žuta indikatorska lampica ravnomjerno će svijetliti kada je ova funkcija aktivna. Kada baterija postigne odgovarajuću temperaturu, žuta lampica će se isključiti, a punjač će nastaviti s punjenjem.

Kompatibilni punjač(i) neće puniti neispravnu bateriju.

Punjač će uputiti na neispravnu bateriju tako što neće svijetliti.

NAPOMENA: To može predstavljati i problem s punjačem.

Ako punjač naznačuje problem, odnesite punjač i bateriju na testiranje u ovlaštenu servis.

Odgoda u slučaju vruće/hladne baterije

Ako punjač detektira da je baterija prevruća ili prehladna, automatski se aktivira odgoda u slučaju vruće ili hladne baterije, koja odgađa punjenje sve dok baterija ne postigne odgovarajuću temperaturu. Punjač se potom automatski prebacuje u način punjenja baterije. Ova značajka omogućuje produženje vijeka trajanja baterije.

Hladna baterija puni se sporije od tople. Baterija će se puniti sporije tijekom cijelog ciklusa punjenja i neće postići maksimalnu brzinu punjenja čak ni kada se zagrije.

Punjač DCB118 opremljen je ugrađenim ventilatorom za hlađenje baterije. Ventilator će se automatski uključiti u slučaju potrebe. Punjač ne koristite ako ventilator nije ispravan ili ako su ventilacijski otvori začepljeni. Pazite da predmeti ne upadnu u punjač.

Sustav elektroničke zaštite

XR litij-ionske baterije opremljene su sustavom elektroničke zaštite koji ih štiti od preopterećenja, pregrijavanja i prekomjernog pražnjenja.

Alat će se automatski isključiti ako se aktivira sustav elektroničke zaštite. U tom slučaju stavite litij-ionsku bateriju u punjač i pričekajte da se potpuno napuni.

Montaža na zid

Ovi punjači predviđeni su za postavljanje na zid te na stol ili radnu površinu u ispravnom položaju. U slučaju postavljanja na zid postavite punjač blizu strujne utičnice te dalje od kutova i drugih prepreka koje mogu zapriječiti protok zraka. Poleđinu punjača upotrijebite kao predložak za označavanje položaja vijaka na zidu. Čvrsto postavite punjač pomoću vijaka za knauf (kupuju se zasebno) najmanje duljine 25,4 mm i promjera glave 7-9 mm i zategnite ih do optimalne dubine tako da oko 5,5 mm bude iznad površine. Poravnajte utore na poleđini punjača s vijcima i potpuno ih zahvatite utorima.

Upute za čišćenje punjača



UPOZORENJE: Opasnost od strujnog udara. Prije bilo kakvog čišćenja punjač iskopčajte iz utičnice.

Nečistoća i masnoća s vanjske strane punjača mogu se ukloniti krpom ili mekanom nemetalnom četkom. Ne

koristite vodu ili bilo kakve otopine za čišćenje. Ne dopustite da bilo kakva tekućina prođe u unutrašnjost alata. Nijedan dio alata ne uranjajte u tekućinu.

Akumulatorske baterije

Važne sigurnosne upute za sve baterije

Tijekom naručivanja zamjenskih akumulatora svakako navedite kataloški broj i napon.

Isporučena baterija nije potpuno napunjena. Prije upotrebe baterije i punjača pročitajte sigurnosne upute. Zatim slijedite upute za punjenje.

PROČITAJTE SVE UPUTE

- **Baterije ne puniti i ne koristite u eksplozivnim okruženjima, na primjer u blizini zapaljivih tekućina, plinova ili prašine.** Umetanje ili uklanjanje baterije iz punjača može zapaliti prašinu ili pare.
- **Bateriju nemojte nasilno gurati u punjač. Nikad ni na koji način ne mijenjajte bateriju kako bi odgovarala nekompatibilnim punjačima jer može doći do njezinog pucanja i ozbiljnih tjelesnih ozljeda.**
- **Baterije puniti isključivo DEWALT punjačima.**
- **NEMOJTE prskati ili uranjati u vodu ili druge tekućine.**
- **Alat i bateriju ne čuvajte i ne koristite na lokacijama gdje bi temperatura mogla pasti ispod 4 °C (npr. izvan alatnica ili metalnih zgrada zimi) ili porasti iznad 40 °C (npr. unutar alatnica ili metalnih zgrada ljeti).**
- **Ne spaljujte bateriju čak ni ako je ozbiljno oštećena ili potpuno istrošena.** Baterije i akumulatori mogu eksplodirati u vatri. Tijekom gorenja litij-ionske baterije stvaraju se otrovni plinovi i materijali.
- **Ako sadržaj baterije dođe u kontakt s kožom, zahvaćenu površinu kože odmah isperite blagim sapunom i tekućom vodom.** Ako baterijska tekućina dospje u oči, otvoreno oko ispirite vodom najmanje 15 minuta ili do prestanka iritacije. Ako je potrebna liječnička pomoć, elektrolit baterije sastoji se od mješavine tekućih organskih karbonata i litijevih soli.
- **Sadržaj otvorenih baterijske ćelije može uzrokovati iritaciju dišnih putova.** Omogućite dotok svježeg zraka. Ako se simptomi nastave, potražite liječničku pomoć.



UPOZORENJE: Rizik od opekline. Baterijska tekućina može biti zapaljiva ako se izloži iskrenju ili plamenu.



UPOZORENJE: Nikad i ni iz kojeg razloga ne pokušavajte otvarati bateriju. Ako je baterija napuknuta ili oštećena, ne stavljajte je u punjač. Bateriju nemojte pritiskati, ispuštati na tlo ili oštećivati. Ne upotrebljavajte akumulator ili punjač ako je primio ozbiljan udarac, ispušten na tlo, pregažen ili oštećen na bilo koji način (npr. probijen čavlom, udaren čekićem, nagažen). Može doći do strujnog udara. Oštećene baterije potrebno je vratiti ovlaštenom servisu radi recikliranja.



UPOZORENJE: Opasnost od požara. Pazite da pri pohrani ili prenošenju baterija njezini kontakti ne dođu u dodir s metalnim predmetima. Na primjer, ne stavljajte baterije u torbe, džepove, kutije s alatima, ladice i sl. u kojima se mogu nalaziti čavli, vijci, ključevi itd.



OPREZ: Kad se ne koristi, alat položite na stabilnu površinu gdje neće postojati opasnost od njegovog prevrtanja ili pada. Neki alati s velikim baterijama mogu uspravno na njima stajati, ali mogu se lako prevrnuti.

Transport



UPOZORENJE: Opasnost od požara. Transport baterija može uzrokovati požar ako kontakti baterije dođu u dodir s materijalom koji provodi struju. Pri transportu baterija pazite da kontakti budu zaštićeni i dobro izolirani od materijala s kojima bi mogli doći u dodir i koji bi mogli uzrokovati kratki spoj.

NAPOMENA: Litij-ionske baterije ne smiju se stavljati u prijavljenu prtljagu u zračnoj luci.

Baterije tvrtke DEWALT usklađene su sa svim važećim propisima o transportu navedenima u industrijskim i pravnim standardima, koji obuhvaćaju Preporuke UN-a o transportu opasnih proizvoda, Propise o opasnim proizvodima Međunarodnog udruženja za zračni transport (IATA), Međunarodne propise o pomorskom prijevozu robe (IMDG) i Europski sporazum o međunarodnom cestovnom prijevozu robe (ADR).

Litij-ionske ćelije i baterije testirane su u skladu s odjeljkom 38.3 Preporuka UN-a o transportu opasnih proizvoda (priručnik s testovima i kriterijima).

U većini se slučajeva pošiljka s baterijom tvrtke DEWALT ne mora klasificirati kao potpuno regulirani opasni materijal klase 9. Najčešće se samo pošiljke koje sadrže litij-ionsku bateriju nazivnih vrijednosti viših od 100 vat-sati (Wh) moraju slati kao potpuno regulirana pošiljka klase 9.

Sve litij-ionske baterije imaju oznaku vat-sati (Wh). Nadalje, zbog složenosti propisa, DEWALT ne preporučuje samostalno slanje litij-ionskih baterija zračnom poštom, bez obzira na oznaku vat-sati. Pošiljke alata s baterijama mogu se slati zračnom poštom ako oznaka vat-sati nije viša od 100 Wh.

Bez obzira na to smatra li se pošiljka izuzetom ili potpuno reguliranom, odgovornost pošiljatelja je provjeriti najnovije propise o pakiranju, označavanju i dokumentiranju.

Informacije navedene u ovom odjeljku priručnika iznesene su u dobroj vjeri i smatraju se točnima u trenutku stvaranja dokumenta. Međutim, ne pružaju se nikakva izričita ni implicirana jamstva. Odgovornost je kupca da svoje aktivnosti uskladi s važećim propisima.

Transport FLEXVOLT™ baterije

DEWALT FLEXVOLT™ baterija podržava dva načina rada:

Upotreba i Transport

Način upotrebe: Kada je FLEXVOLT™ samostalna ili se nalazi u DEWALT proizvodu od 18 V, ona radi kao baterija od 18 V. Kada je baterija FLEXVOLT™ u proizvodu od 54 V ili 108 V (dvije baterije od 54 V), radi kao baterija od 54 V.

Transportni način: Kada je na bateriju FLEXVOLT™ pričvršćen čep, baterija je u transportnom načinu rada. Pri transportu postavite čep.

Kada je u transportnom načinu, nizovi ćelija nisu električki povezani s baterijom. Rezultat su 3 baterije nižih vat-sati (Wh)

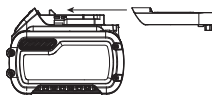

u usporedbi s 1 baterijom viših vat-sati. Ove 3 baterije nižih vat-sati mogu izuzeti cijeli komplet od nekih propisa koji se primjenjuju na baterije viših vat-sati.

Na primjer, transportni Wh je 3 × 36 Wh, što znači 3 baterije, svaka od 36 Wh. Oznaka Wh u upotrebi može biti 108 Wh (podrazumijeva se 1 baterija).

Primjer oznaka (upotreba i transport)



Preporuke za pohranu

1. Bateriju je najbolje pohraniti na hladnom i suhom mjestu koje nije izloženo izravnom sunčevom svjetlu, prevelikoj toplini i hladnoći. Za optimalne performanse i vijek trajanja, baterije čuvajte na sobnoj temperaturi dok nisu u upotrebi.
2. Za dulju pohranu baterije preporučljivo ju je potpuno napuniti i pohraniti na hladnom, suhom mjestu izvan punjača.

NAPOMENA: Bateriju nemojte pohranjivati ako je potpuno ispražnjena. Bateriju prije upotrebe treba ponovo napuniti.

Oznake na punjaču i bateriji

Osim ilustracija u ovom priručniku, na punjaču i bateriji mogu se nalaziti sljedeće oznake:



Prije upotrebe pročitajte priručnik s uputama.



Vrijeme punjenja pronaći ćete u odjeljku **Tehnički podaci**.



Ne dodirujte električki vodljivim predmetima.



Ne punite oštećene baterije.



Ne izlažite vodi.



Odmah zamijenite oštećene kabele.



Punite samo pri temperaturama između 4 °C i 40 °C.



Samo za upotrebu u zatvorenom prostoru.



Rabljene baterije bacajte vodeći računa o okolišu.

LI-ION



Baterije tvrtke DEWALT punite samo predviđenim DEWALT punjačima. Punjenje baterija koje nije proizvela tvrtka DEWALT punjačem tvrtke DEWALT može uzrokovati eksploziju baterije i opasne situacije.



Bateriju nemojte spaljivati.



UPOTREBA (bez transportnog čepa). Primjer: Wh je 108 (1 baterija od 108 Wh).



TRANSPORT (s ugrađenim transportnim čepom).
Primjer: Wh oznaka je 3 x 36 Wh (3 baterije od 36 Wh).

Vrsta baterije

DCG418 radi s baterijama napona 54 V.

Mogu se upotrijebiti sljedeće baterije: DCB546, DCB547, DCB548.

Za dodatne informacije pogledajte **Tehničke podatke**.

Sadržaj paketa

U paketu se nalazi:

- 1 Kutna brusilica
- 1 125 mm štitnik (tip 27)
- 1 Bočni rukohvat
- 1 Komplet prirubnica
- 1 Imbus ključ
- 2 Litij-ionska akumulatora (T2, X2 modeli)
- 1 Priručnik s uputama
- *Alat, dijelove i pribor provjerite radi eventualnih oštećenja nastalih tijekom transporta.*
- *Temeljito proučite ovaj priručnik i upoznajte se s njime prije same upotrebe alata.*

Oznake na alatu

Na alatu su prikazani sljedeći simboli:



Prije upotrebe pročitajte priručnik s uputama.



Koristite zaštitu za sluh.



Koristite zaštitu za oči.

Položaj datumske oznake (sl. A)

Datumska oznaka **21** koja sadrži godinu proizvodnje ispisana je na kućištu.

Primjer:

2020 XX XX
Godina proizvodnje

Opis (sl. A, D, F)



UPOZORENJE: Nikad ne mijenjajte električni alat ili bilo koji njegov dio. Može doći do oštećenja ili ozljeda.

- 1 Prekidač za uključivanje i isključivanje
- 2 Poluga za blokadu
- 3 Gumb za blokiranje osovine
- 4 Osovina

- 5 Bočni rukohvat
- 6 Abrazivni disk (sl. F)
- 7 Podložna prirubnica
- 8 Zatezna navojna matica
- 9 Štitnik
- 10 Ručica za otpuštanje štitnika
- 11 Akumulatorska baterija
- 12 Tipka za oslobađanje baterije
- 13 Gumb mjerača goriva
- 14 Vijak
- 15 Jezičci
- 16 Utori kućišta prijenosa

Namjena

Bežična kutna brusilica DCG418 projektirana je za profesionalno rezanje, brušenje, pjeskarenje i primjene žičanih četki.

NE upotrebljavajte u vlažnim uvjetima ili u blizini zapaljivih tekućina ili plinova.

Ova bežična kutna brusilica profesionalan je električni alat.

NE dopustite djeci da dođu u kontakt s alatom. Neiskusni korisnik mora biti pod nadzorom pri uporabi ovog alata.

- **Malena djeca i nemoćne osobe.** Ovaj uređaj nije namijenjen upotrebi od strane djece ili nemoćnih nadzora.
- Ovaj proizvod nije namijenjen upotrebi od strane osoba sa smanjenim fizičkim, osjetilnim ili mentalnim sposobnostima (uključujući i djecu) ili osoba s nedostatkom iskustva ili znanja, osim ako ih osoba zadužena za njihovu sigurnost nadzire. Djecu se nikad ne smije ostaviti samu uz ovaj proizvod.

Elektronička spojka

Elektronička spojka za ograničenje momenta smanjuje reakcijsku maksimalnog momenta koja se prenosi na rukovatelja u slučaju zaglavlivanja diska. Ova značajka također sprječava rad prijenosa i blokadu električnog motora. Spojka za ograničavanje momenta je tvornički postavljena i ne može se prilagođavati.

Kočnica

Kada isključite napajanje, kočnica se zaustavlja i disk se okreće brže nego u slučaju jedinice bez te značajke. To povećava učinkovitost i zaštitu korisnika. Vrijeme zaustavljanja ovisi o upotrijebljenom tipu diska.

SASTAVLJANJE I PRILAGOĐAVANJE



UPOZORENJE: *Kako biste smanjili opasnost od ozbiljnih ozljeda, isključite alat i izvadite bateriju prije izvođenja bilo kakvih podešavanja ili postavljanja/uklanjanja dodataka ili pribora. Nehotično uključivanje alata može uzrokovati ozljede.*



UPOZORENJE: *Upotrebljavajte isključivo DEWALT baterije i punjače.*

Postavljanje bočnog rukohvata (sl. C)



UPOZORENJE: *Prije upotrebe alata provjerite je li rukohvat dobro pričvršćen.*

! **UPOZORENJE:** Bočni rukohvat treba se uvijek koristiti kako biste zadržali nadzor nad alatom.

Bočni rukohvat **5** čvrsto zategnite u jedan od otvora sa strane kućišta zupčanog prijenosa.

Za veću udobnost uporabe kućište prijenosa će se zakrenuti za 90° pri poslovljima rezanja.

Okretanje kućišta prijenosa (sl. A)

1. Uklonite četiri kutna vijaka koji pričvršćuju kućište prijenosa za kućište motora.
2. Bez odvajanja kućišta prijenosa od kućišta motora zakrenite glavu kućišta prijenosa u željeni položaj.

NAPOMENA: Ako se kućište prijenosa i kućište motora odvoje više od 3,17 mm, alat treba servisirati i ponovo sastaviti u ovlaštenom DEWALT servisnom centru. Ako se alat ne servisira, to može uzrokovati kvar motora i ležajeva.

3. Ponovo postavite vijke kako biste pričvrstili kućište prijenosa za kućište motora. Zategnite vijke primjenom momenta 2,25 N m. Prekomjerno zatezanje može uzrokovati oštećenje vijaka.

Štitnici

! **OPREZ:** Štitnici se moraju upotrebljavati sa svim brusnim diskovima, reznim diskovima, flap-diskovima za pjeskarenje, žičanim četkama i žičanim diskovima. Alat se može upotrijebiti bez štitnika samo kada pjeskarite s klasičnim diskovima za pjeskarenje. Pogledajte sliku A da vidite štitnike isporučene s jedinicom. Neke primjene mogu zahtijevati kupnju određenog štitnika od lokalnog prodavatelja ili ovlaštenog servisnog centra.

NAPOMENA: Rubno brušenje i rezanje može se obaviti tipom diska 27 projektiranim i označenim za tu svrhu; diskovi debljine 6,35 mm projektirano su za površinsko brušenje, dok u slučaju tanjih diskova tipa 27 trebate provjeriti na pločici proizvođača mogu li se upotrijebiti za površinsko brušenje ili samo za rubno brušenje/rezanje. Štitnik tipa 1 mora se upotrijebiti za svaki disk kada je zabranjeno površinsko brušenje. Rezanje se može obaviti i primjenom diska tipa 1 i štitnika tipa 1.

NAPOMENA: Vidi **Tablica pribora** da odaberete odgovarajuću kombinaciju štitnika/pribora.

Prilagođavanje i ugradnja štitnika (sl. D, E)

! **OPREZ:** Isključite jedinicu i uklonite bateriju iz alata prije nego što obavite prilagođavanja ili uklonite ili ugradite priključke ili pribor.

! **OPREZ:** PRIJE upravljanja alatom, osigurajte da ste utvrdili opciju prilagođavanja na koju želite postaviti alat.

Opcije prilagođavanja

Vaša brusilica nudi opcije s jednim dodirom i dva dodira za prilagođavanje štitnika.

- **S jednim dodirom:** Kada se aktivira **ukošena strana** ručice za otpuštanje štitnika **10**, štitnik se može lako ponovno dovesti u položaj okretanjem u smjeru kazaljke na satu. Ručica se ne mora pritisnuti kako bi se štitnik okretao.
- **S dva dodira:** Kada se aktivira **kvadratna strana** ručice za otpuštanje štitnika **10**, štitnik se može ponovno dovesti

u položaj pritiskanjem ručice za otpuštanje štitnika i okretanjem štitnika.

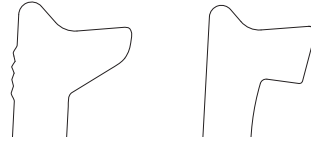

S jednim dodirom

S dva dodira

Postavljanje opcija prilagođavanja štitnika

Da prilagodite ručicu za otpuštanje štitnika **10** za željenu opciju prilagođavanja:

1. Uklonite vijak **14** primjenom nastavka T20.
2. Uklonite ručicu za otpuštanje štitnika. Odaberite kraj ručice za željenu opciju prilagođavanja. S jednim dodirom se upotrebljava nakošeni kraj ručice. S dva dodira se upotrebljava kvadratni kraj.
3. Zamijenite ručicu i pozicionirajte odabrani kraj ispod opruge **13**. Osigurajte da ručica ima odgovarajući kontakt s oprugom.
4. Zamijenite vijak.

Ugradnja štitnika (sl. D)

1. Pritisnite ručicu za otpuštanje štitnika **10**.
2. Dok držite ručicu za otpuštanje štitnika otvorenom, poravnajte jezičke **15** na štitniku s utorima **16** na kućištu prijenosa.
3. Dok držite ručicu za otpuštanje štitnika otvorenom, pritisnite štitnik prema dolje tako da jezičci štitnika uđu u žljebove na kućištu prijenosa u kojima će se okretati. Pustite ručicu za otpuštanje štitnika.
4. S osovinom koja gleda prema rukovatelju okrenite štitnik u smjeru kazaljke na satu u željeni radni položaj. Kućište štitnika treba postaviti između osovine i korisnika radi maksimalne zaštite.

NAPOMENA: Ručica za otpuštanje štitnika sjedea u jedan od otvora za poravnanje **17** na vratu štitnika. To osigurava čvrstoću štitnika.

5. Da uklonite štitnik, slijedite korake 1.-3. u ovim uputama obrnutim redoslijedom.

Prirubnice i diskovi

Postavljanje diskova koji se ne montiraju na glavu (sl. E)

! **UPOZORENJE:** Neodgovarajuće postavljanje prirubnice/matice obujmice/diska može dovesti do teške ozljede (ili oštećenja alata ili diska).

! **OPREZ:** Uključene prirubnice mogu se upotrijebiti s pritisnutim središnjim brusnim diskovima tipa 27 i tipa 42 i reznim diskovima tipa 1 i tipa 41. Pogledajte **Tablica pribora** za više informacija.

! **UPOZORENJE:** Pri uporabi reznih diskova potreban je zatvoreni, dvostrani štitnik reznog diska.

! **UPOZORENJE:** Ako se upotrijebi oštećena prirubnica ili ako se ne upotrijebi odgovarajuća prirubnica i štitnik, to može dovesti do pucanja diska i kontakta diska. Pogledajte **Tablica pribora** za više informacija.

1. Alat postavite na stol, tako da štitnik bude okrenut prema gore.
2. Postavite podložnu prirubnicu bez navoja **7** na osovinu **4** tako da izdignuto središte (pilot) gleda u disk.
3. Postavite disk uz podložnu prirubnicu centrirajući disk na izdignuto središte (pilot) podložne prirubnice.
4. Dok pritišćete gumb za blokadu osovine sa šesterobridnim udubljenjima koja gledaju suprotno od diska, navojem dovedite steznu maticu **8** na osovinu tako da jezičci sjednu u dva utora na osovini.
5. Držeći pritisnut gumb za blokiranje osovine, zategnite prirubnicu za blokadu ključem.
6. Da biste uklonili disk, pritisnite gumb za blokiranje osovine i otpustite prirubnicu za blokadu s navojima pomoću ključa.

Ugradnja potpornih podloški za pjeskarenje (sl. A, F)

NAPOMENA: Nije potrebna uporaba štitnika s diskovima za pjeskarenje koji primjenjuju potporne podloške koji se često zovu diskovi od vlaknaste smole. Budući da štitnik nije potreban za ovaj pribor, štitnik može i ne mora ispravno sjesti ako se upotrebljava.

! **UPOZORENJE:** Neodgovarajuće postavljanje prirubnice/ maticе obujmice/diska može dovesti do teške ozljede (ili oštećenja alata ili diska).

! **UPOZORENJE:** Odgovarajući štitnik mora se ponovno ugraditi za brusni disk, rezni disk, flap-disk za pjeskarenje, žičanu četku ili žičani disk nakon što završe primjene za pjeskarenje.

1. Postavite ili navojem odgovarajuće dovedite potpurnu podlošku **18** na osovinu.
2. Stavite disk za pjeskarenje **19** na potpurnu podlošku **18**.
3. Dok pritišćete blokadu osovine **3**, navojem dovedite maticu obujmice **20** na osovinu i dovedite izdignutu glavu na matici obujmice u središte diska za pjeskarenje i potporne podloške.
4. Rukom zategnite maticu obujmice. Nakon toga pritisnite gumb za blokadu osovine dok okrećete disk za pjeskarenje sve dok disk za pjeskarenje i matica obujmice ne budu čvrsti.
5. Da uklonite disk, uhvatite i okrenite potpurnu podlošku i podlošku za pjeskarenje dok pritišćete gumb za blokadu osovine.

Postavljanje i uklanjanje diskova (sl. G)

Diskovi se postavljaju izravno na osovinu s navojima M14.

Navoj pribora mora odgovarati navoju osovine.

1. Uklonite potpurnu prirubnicu tako da je povučete s alata.
2. Ručno dovedite disk na osovinu **4**.
3. Pritisnite gumb za blokiranje osovine **3** i zategnite glavu diska ključem.
4. Za uklanjanje diska primijenite obrnuti postupak.

NAPOMENA: Ako disk nije pravilno postavljen prije uključivanja alata, to može rezultirati oštećenjem alata ili diska.

Postavljanje žičanih čašastih četki i žičanih diskova (sl. A)

! **UPOZORENJE:** Neodgovarajuće postavljanje prirubnice/ maticе obujmice/diska može dovesti do teške ozljede (ili oštećenja alata ili diska).

! **OPREZ:** Da biste smanjili rizik od ozljede, nosite radne rukavice pri rukovanju žičanim četkama i diskovima. Oni mogu postati oštri.

! **OPREZ:** Da biste smanjili rizik od oštećenja alata, disk ili četka ne smiju dodirivati štitnik kada su postavljeni ili tijekom uporabe. Na priboru mogu nastati oštećenja koja nisu vidljiva golim okom, zbog čega mogu otpadati žice s diska ili iz čašice.

Čašaste žičane četke i žičani diskovi postavljaju se izravno na osovinu s navojima bez prirubnica. Rabite samo četke i diskove isporučene s navojnom glavom M14. Ovaj pribor dostupan je uz nadoplatu kod lokalnog dobavljača ili u ovlaštenom servisu.

1. Alat postavite na stol, tako da štitnik bude okrenut prema gore.
2. Ručno navojem pričvrstite disk na osovinu.
3. Pritisnite gumb za blokiranje osovine **3** i upotrijebite ključ na glavi žičanog diska ili četke kako biste zategnuli disk.
4. Da biste uklonili disk, obavite gornji postupak obrnutim redoslijedom.

NAPOMENA: Kako biste smanjili rizik od oštećenja alata, pravilno namjestite glavu kotača prije nego što uključite alat.

Prije rada

- Postavite štitnik i odgovarajući disk ili ploču. Ne upotrebljavajte pretjerano istrošene diskove ili ploče.
- Provjerite jesu li unutarnja i vanjska prirubnica pravilno namještene. Slijedite upute u **Tablici pribora za brušenje i rezanje**.
- Provjerite okreće li se disk ili ploča u smjeru strelica na priboru i na alatu.
- Ne koristite oštećeni pribor. Dodatni pribor pregledajte prije svake upotrebe radi mogućih oštećenja, kao što su krhotine ili pukotine abrazivnih diskova, pukotine ili pretjerano habanje podloški, labavost ili ispučanost žičanih četki. Ako električni alat ili dodatni pribor padne na tlo, provjerite ima li oštećenja ili postavite neoštećeni pribor. Nakon pregleda i postavljanja dodatnog pribora, sebe i druge osobe odmaknite izvan ravnine vrtnje pribora i električni alat pustite da radi jednu minutu pri najvećoj brzini bez opterećenja. Oštećeni dodatni pribor obično se raspadne tijekom ove provjere.

UPOTREBA

Upute za upotrebu



UPOZORENJE: Uvijek se pridržavajte sigurnosnih uputa i važećih propisa.



UPOZORENJE: Kako biste smanjili opasnost od ozbiljnih ozljeda, isključite alat i izvadite bateriju prije izvođenja bilo kakvih podešavanja ili postavljanja/uklanjanja dodataka ili pribora. Nehotično uključivanje alata može uzrokovati ozljede.



UPOZORENJE:

- Uvjerite se da je radni materijal koji je potrebno brusiti ili rezati dobro učvršćen u svom mjestu.
- Učvrstite i poduprite radni materijal. Upotrijebite stezaljke ili na drugi praktičan način učvrstite radni materijal za stabilnu platformu. Važno je dobro pritegnuti i podložiti radni materijal kako bi se spriječilo njegovo pomicanje i gubitak nadzora. Pomicanje radnog materijala i gubitak nadzora mogu dovesti do opasnosti i ozljeda.
- **Podložite ploče i druge velike komade radnog materijala kako biste smanjili rizik od zaglavlivanja ili povratnog udara diska.** Veliki radni materijali skloni su savijanju pod vlastitom težinom. Ispod radnog materijala potrebno je postaviti podloge u blizini linije reza i u blizini ruba radnog materijala s obje strane diska.
- Na alat primijenite isključivo lagani pritisak. Na disk ne primjenjujte bočni pritisak.
- Uvijek koristite propisane radne rukavice dok radite s ovim alatom.
- Kućiste prijenosa postaje vruće tijekom upotrebe.
- Uvijek postavite štitnik i odgovarajući disk ili ploču. Ne upotrebljavajte prekomjerno istrošene diskove ili ploče.
- Provjerite jesu li unutarnja i vanjska prirubnica pravilno namještene.
- Provjerite okreće li se disk ili ploča u smjeru strelica na priboru i na alatu.
- Izbjegavajte preopterećenje. Ako alat postane vruć, pustite da radi nekoliko minuta bez ikakvog opterećenja kako bi se pribor ohladio. Pribor nemojte dodirivati dok se ne ohladi. Diskovi postaju vrlo vrući tijekom upotrebe.
- Nikada ne radite sa čašicom za brušenje bez odgovarajućeg štitnika na mjestu.
- Ne upotrebljavate električni alat s postoljem za odrezivanje.
- Nikada ne upotrebljavajte upijajuće papire zajedno s veznim abrazivnim proizvodima.
- Budite svjesni toga da disk nastavlja s vrtnjom i nakon isključivanja alata.

Postavljanje i uklanjanje baterije iz alata (sl. B)

NAPOMENA: Pobrinite se da baterijski uložak **(1)** bude potpuno napunjen.

Umetanje baterije u rukohvat alata

1. Baterijski uložak **(1)** poravnajte s vodilicama u rukohvatu alata (sl. B).
2. Gurnite ga u rukohvat tako da se dobro učvrsti u svom ležištu, pri čemu se čuje "klik".

Uklanjanje baterije iz alata

1. Pritisnite tipku za oslobađanje **(2)** i bateriju čvrstom kretnjom izvucite iz rukohvata alata.
2. Bateriju umetnite u punjač kako je opisano u ovom priručniku u odjeljku koji se odnosi na punjač.

Baterije s pokazivačem stanja (sl. B)

Neke DeWALT baterije opremljene su pokazivačem koji se sastoji od triju zelenih LED lampica koje pokazuju preostalu energiju. Za aktivaciju mjerača držite pritisnut gumb **(3)**. Tri zelene LED lampice će se uključiti i naznačiti razinu preostale energije. Kada je razina energije u bateriji ispod upotrebljive razine, pokazivač se neće uključiti, a bateriju će biti potrebno dopuniti.

NAPOMENA: Mjerač je samo indikacija preostale energije u bateriji. Nije indikator funkcioniranja alata te je podložan varijacijama, ovisno o komponentama proizvoda, temperaturi i radnoj primjeni.

Pravilan položaj ruku (sl. A, I)



UPOZORENJE: Da biste smanjili opasnost od ozbiljnih ozljeda, **UVIJEK** koristite prikazan pravilan položaj ruku.



UPOZORENJE: Da biste smanjili opasnost od ozbiljnih ozljeda uslijed gubitka nadzora, **UVIJEK** čvrsto držite uređaj.

Pravilan položaj ruku zahtjeva da jednom rukom držite bočni rukohvat **(5)**, dok drugom rukom držite tijelo alata, kako je prikazano na sl. I.

Prekidač okidača i ručica za deblokadu (sl. H)



UPOZORENJE: Prije upotrebe alata provjerite je li rukohvat dobro pričvršćen.

1. Da uključite alat, gurnite polugu za blokadu **(2)** prema stražnjem dijelu alata, a zatim pritisnite prekidač okidača **(1)**. Alat će raditi dok je sklopka pritisnuta.
2. Za isključivanje alata pustite otpuštajući prekidač.



UPOZORENJE: Čvrsto držite bočni rukohvat alata kako biste zadržali nadzor nad alatom pri pokretanju i tijekom uporabe, sve dok se disk i pribor ne prestanu okretati. Prije odlaganja alata provjerite je li se disk potpuno zaustavio.



UPOZORENJE: Pričekajte da alat postigne potpunu brzinu prije njegovo polaganja na radnu površinu. Prije isključivanja alata podignite ga od radne površine.

Blokada osovine (sl. A)

Blokada osovine **3** ugrađena je kako bi se spriječila vrtnja osovine tijekom postavljanja ili uklanjanja diskova. Blokadu osovine koristite isključivo dok je alat isključen, odvojen od električnog napajanja i dok je disk potpuno zaustavljen.

NAPOMENA: Da biste smanjili rizik od oštećivanja alata, blokadu osovine ne primjenjujte dok je alat u upotrebi. U protivnom može doći do oštećivanja alata, dok postavljeno pribor može odletjeti i izazvati ozljede.

Da biste zahvatili blokadu, pritisnite gumb za blokadu osovine **3** i zakrećite osovinu rukom dok njezino daljnje zakretanje ne postane nemoguće.

Površinsko brušenje, pjeskarenje i uporaba žičane četke

! OPREZ: Uvijek upotrijebite odgovarajući štitnik u skladu s uputama u ovom priručniku.

Da obavite radove na površini radnog materijala:

1. Pričekajte da alat postigne punu brzinu prije njegovog polaganja na radnu površinu.
2. Na radni materijal primijenite minimalan pritisak kako bi alat postigao punu brzinu. Uklanjanje materijala brže je kada alat radi punom brzinom.

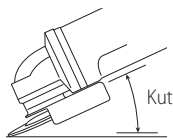

3. Održavajte odgovarajući kut između alata i radne površine. Pogledajte tablicu u skladu s određenom funkcijom.

Funkcija	Kut
Brušenje	20°-30°
Pjeskarenje s flap-diskom	5°-10°
Pjeskarenje s potpornom podloškom	5°-15°
Uporaba žičane četke	5°-10°

4. Održavajte kontakt između ruba diska i radne površine.
 - Ako brusite, pjeskarite s flap-diskovima ili upotrebljavate žičanu četku, nastavite stalno pomicati alat naprijed-natrag kako ne biste stvarali žljebove na radnoj površini.
 - Ako pjeskarite s potpornom podloškom, stalno pomičite alat u ravnoj liniji da spriječite zapaljenje i vrtloženje radne površine.

NAPOMENA: Ako pustite da se alat odmara na radnoj površini bez pomicanja, oštetit ćete radni materijal.

5. Alat prije isključivanja podignite od radne površine. Pričekajte da se alat zaustavi prije nego što ga odložite.

! OPREZ: Budite dodatno oprezni kada radite preko ruba jer može doći do iznenadnih pokreta brusilice.

Mjere opreza koje treba uvesti kada radite na obojanom radnom materijalu

1. NE PREPORUČUJE SE piskaranje ili uporaba žičane četke na boji na bazi olova zbog otežanog kontroliranja onečišćene prašine. Najvećoj opasnosti trovanja olovom izložena su djeca i trudnice.
2. Budući da je bez kemijske analize teško odrediti sadržaj boja olovo, tijekom pjeskarenja boje preporučujemo sljedeće mjere opreza:

Osobna sigurnost

1. Djeca i trudnice ne smiju pristupiti u radno područje u kojem se obavljalo pjeskarenje boje i uporaba žičane četke prije završetka čišćenja.
2. Sve osobe koje ulaze u radno područje moraju koristiti masku protiv prašine ili respirator. Filtar se mora mijenjati svakog dana ili ako osoba koja koristi respirator ima poteškoće s disanjem.

NAPOMENA: Rabite isključivo maske prikladne za rad s prašinom olovne boje i para. Obične maske za bojanje ne pružaju tu zaštitu. Obratite se svojem lokalnom prodavatelju za odgovarajuću masku koju je odobrio N.I.O.S.H.
3. KONZUMIRANJE HRANE, PIĆA ili CIGARETA nije dopušteno u radnom području, kako bi se spriječilo unošenje kontaminiranih čestica u organizam. Radnici se moraju temeljito oprati i očistiti PRIJE konzumiranja hrane, pića ili cigareta. Hrana, piće ili cigarete ne smiju se ostaviti u radnom području, gdje se prašina može nakupiti na njima.

Zaštita okoliša

1. Boja se mora uklanjati na način koji proizvodnju prašine svodi na najnižu moguću razinu.
2. Područja u kojima nastaje prašina moraju se izolirati plastičnim folijama debljine 0,1 mm.
3. Brušenje se mora izvesti na način koji smanjuje vođenje prašine boje izvan radnog područja.

Čišćenje i odlaganje

1. Sve površine u radnom području moraju se usisati i temeljito očistiti svakog dana tijekom izvođenja grubog brušenja. Filtarske vrećice usisavača moraju se redovito čistiti.
2. Plastična jednokratna odjeća mora se prikupiti i odbaciti zajedno sa svim komadićima prašine i ostalim uklonjenim otpadom. Stavite ih u zabrtvljene posude ili vreće za otpad i odbacite na uobičajeni način. Tijekom čišćenja potrebno je udaljiti djecu i trudnice iz neposredne blizine mjesta rada.
3. Sve igračke, namještaj i jedači pribor koji koriste djeca potrebno je temeljito oprati prije ponovne upotrebe.

Rubno brušenje i rezanje (sl. J)

! UPOZORENJE: Diskove za rubno brušenje/rezanje nemojte rabiti za površinsko brušenje jer ti diskovi nisu predviđeni za bočno naprezanje do kojeg pri tome dolazi. Može doći do prijeloma diska i ozbiljnih ozljeda.

! OPREZ: Diskovi koji se upotrebljavaju za rubno brušenje i rezanje mogu puknuti ili izazvati povratni udar ako se saviju ili izobličie dok upotrebljavate alat. Pri svim radnjama rubnog brušenja/rezanja otvorena strana štitnika mora biti postavljena daleko od korisnika.

NAPOMENA: Rubno brušenje/rezanje s diskom tipa 27 mora se ograničiti na plitko rezanje i urezivanje na manje od 13 mm dubine kada je disk nov. Smanjite dubinu rezanja/urezivanja u skladu sa smanjenjem polumjera diska kako se on troši. Za dodatne informacije pogledajte

Tablica pribora. Rubno brušenje/rezanje s diskom tipa 1 zahtijeva uporabu štitnika tipa 1.

1. Pričekajte da alat postigne punu brzinu prije njegovog polaganja na radnu površinu.
2. Na radni materijal primijenite minimalan pritisak kako bi alat postigao punu brzinu. Brzina brušenja/rezanja najveća je kada alat radi punom brzinom.
3. Zauzmite položaj tako da otvoreni donji dio diska bude okrenut od vas.
4. Kada započnete rezanje i napravite urez u radnom materijalu, nemojte mijenjati kut rezanja. Promjena kuta uzrokovat će savijanje diska, a može dovesti i do njegovog prijeloma. Diskovi za rubno brušenje nisu predviđeni za podnošenje bočnih naprezanja koje uzrokuje savijanje.
5. Alat prije isključivanja odvojite od radne površine. Pričekajte da se alat zaustavi prije nego što ga odložite.

Primjena na metalima

Tijekom korištenja alata na metalnim materijalima provjerite je li diferencijalna sklopka (RCD) ugrađena kako bi se izbjegla opasnost nepravilnog uzemljenja, koju može izazvati metalna strugotina.

Ako RCD prekine električno napajanje, alat odnesite ovlaštenom serviseru tvrtke DEWALT.



UPOZORENJE: U ekstremnim radnim uvjetima s metalima može se unutar kućišta alata nakupiti električno vodljiva prašina. Ovo može rezultirati degradiranjem zaštitne izolacije alata i potencijalnom opasnošću od električnog udara.

Kako biste izbjegli nakupljanje metalne strugotine unutar alata, preporučujemo svakodnevno čišćenje otvora za prozračivanje. Pogledajte odjeljak **Održavanje**.

Rezanje metala

Za rezanje veznim abrazivnim sredstvima uvijek upotrijebite štitnik tipa 1.

Kada režete, radite pri umjerenj brzini prilagođenoj materijalu koji se reže. Ne primijenjujte pritisak na rezni disk, ne naginjite i ne vibrirajte stroj.

Ne smanjujte brzinu na rad reznih diskova prema dolje tako da primijenite bočni pritisak.

Stroj uvijek mora raditi tako da se pri brušenju kreće prema gore. U protivnom postoji opasnost da se bez kontrole gurne izvan reza.

Kada režete profile i kvadratne šipke, najbolje je započeti na najmanjem poprečnom presjeku.

Grubo brušenje

Nikada ne upotrebljavajte rezni disk za grubo brušenje. Uvijek upotrijebite štitnik tipa 27.

Najbolji rezultati grubog brušenja postižu se ako se stroj postavi pod kutem od 30° do 40°. Stroj pomičite natrag-naprijed uz umjereni pritisak. Na taj način, radni materijal se neće zagrijati, izgubiti boju i neće se formirati usjeci.

Rezanje stijena

Stroj se smije upotrebljavati samo za suho rezanje.

Za rezanje kamena najbolje je upotrijebiti dijamanтни rezni disk. Upotrebljavajte stroj samo s dodatnom maskom za zaštitu od prašine.

Savjeti za rad

Primijenite oprez kada režete usjke u konstrukcijskim zidovima.

Usjeci u konstrukcijskim zidovima podliježu određenim lokalnim propisima u zemlji. Morate se u svim okolnostima pridržavati tih propisa. Prije početka rada obratite se odgovornom inženjeru za statiku, arhitektu ili nadzornom građevinskom inženjeru.

ODRŽAVANJE

Ovaj električni alat tvrtke DEWALT projektiran je za dugotrajnu upotrebu uz minimalno održavanje.

Neprekinuta i zadovoljavajuća upotreba ovisi o pravilnom održavanju i redovitom čišćenju.



UPOZORENJE: Kako biste smanjili opasnost od ozbiljnih ozljeda, isključite alat i izvadite bateriju prije izvođenja bilo kakvih podešavanja ili postavljanja/uklanjanja dodataka ili pribora.

Nehotično uključivanje alata može uzrokovati ozljede.

Punjač i akumulator ne mogu se servisirati.



Podmazivanje

Ovaj električni alat ne zahtijeva dodatno podmazivanje.



Čišćenje



UPOZORENJE: Prašinu iz kućišta ispuhnite suhim zrakom čim primijetite nakupljanje nečistoća oko ventilacijskih otvora. Tijekom izvođenja ovog postupka nosite zaštitu za oči i odobrenu masku protiv prašine.



UPOZORENJE: Za čišćenje nemetalnih dijelova alata nikad ne upotrebljavajte otapala ili druge jake kemikalije. Te kemikalije mogu štetiti materijalima upotrijebljenima u tim dijelovima. Upotrebljavajte isključivo krpu natoplenu vodom i blagim sapunom. Ne dopustite da bilo kakva tekućina prođe u unutrašnjost alata. Nijedan dio alata ne uranjajte u tekućinu.

Dodatni pribor



UPOZORENJE: Obzirom da dodaci koji nisu u ponudi tvrtke DEWALT nisu ispitani s ovim proizvodom upotreba takvih dodataka uz ovaj alat može biti opasna. Da biste smanjili opasnost od ozljeda, uz ovaj proizvod koristite isključivo pribor koji preporučuje DEWALT.

Od dobavljača zatražite informacije o odgovarajućim dodacima.

Zaštita okoliša



Odlazite sa zasebnim otpadom. Proizvodi i baterije označeni ovim simbolom ne smiju se odlagati s komunalnim otpadom.











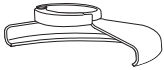

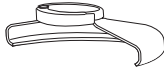

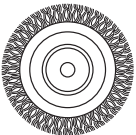

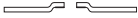
Proizvodi i baterije sadrže materijale koji se mogu reciklirati radi smanjenja potrošnje sirovina i očuvanja prirodnih resursa. Električne proizvode i baterije reciklirajte sukladno lokalnim propisima. Više informacija dostupno je na adresi www.2helpU.com.

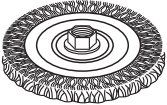
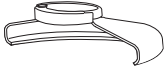
Punjiva akumulatorska baterija

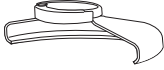

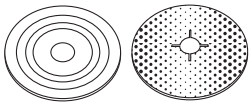
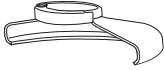



Bateriju napunite kad izgubi snagu na zadacima koji su dotad bili s lakoćom obavljani. Po isteku vijeka trajanja odložite vodeći računa o okolišu:

- Bateriju potpuno ispraznite, a zatim je izvadite iz alata.
- Litij-ionske ćelije mogu se reciklirati. Predajte ih vašem prodavaču ili u lokalno središte za recikliranje. Prikupljene baterije bit će reciklirane ili pravilno zbrinute.

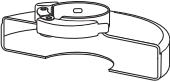
Tablica dodataka za brušenje i rezanje

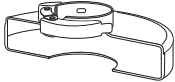
Tip štitnika	Dodatni pribor	Opis	Sklopanje brusilice
 Štitnik tipa 27		Disk za brušenje s udubljenim središtem	 Štitnik tipa 27
		Flap-disk	 Podložna pribornica
		Žičani diskovi	  Disk s udubljenim središtem tipa 27  Zatezna navojna matica
		Žičani diskovi s navojem	 Štitnik tipa 27  Žičani disk
		Čašasta žičana četka s navojnom maticom	 Štitnik tipa 27  Žičana četka
		Potporna podložka/papir za pjeskarenje	 Štitnik tipa 27  Gumena potporna podložka  Disk za brušenje  Zatezna navojna matica

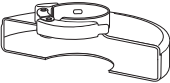
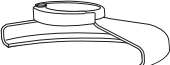
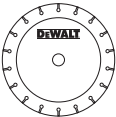
Tablica dodataka za brušenje i rezanje

Tip štitnika	Dodatni pribor	Opis	Sklapanje brusilice
 <p>Štitnik tipa 1</p>		Zidarski rezni disk, lijepljeni	 <p>Štitnik tipa 1</p>  <p>Podložna prirubnica</p>
 <p>Štitnik tipa 1</p> <p>ILI</p>  <p>Štitnik tipa 27</p>		Dijamantni rezni diskovi	 <p>Disk za rezanje</p>  <p>Zatezna navojna matica</p>

JAMSTVENA IZJAVA

- Jamčimo da navedeni proizvod koji smo isporučili nema nedostataka ili grešaka u konstrukciji ili tvorničkoj montaži.
- Jamstveni rok je 24 mjeseci od dana kupnje. Jamčimo da će navedeni proizvod koji smo isporučili u jamstvenom roku ispravno funkcionirati kod normalne upotrebe ukoliko će se korisnik pridržavati priloženih uputa o uporabi.
- Jamčimo da je za isporučeni proizvod osigurano servisno održavanje i potrebni rezervni dijelovi u toku 7 godina od datuma kupnje.
- Obvezujemo se na zahtjev imatelja jamstvenog lista podnesenog u jamstvenom roku, o svom trošku osigurati otklanjanje kvarova i nedostataka proizvoda koji proizlaze iz nepodudarnosti stvarnih sa propisanim, odnosno deklariranim karakteristikama kvalitete proizvoda. Popravak se obvezujemo izvršiti u roku od 45 dana od dana prijave kvara. Ako proizvod ne popravimo u tom roku obvezujemo se zamijeniti ga novim ili vratiti uplaćenu svotu.
- Jamstvo vrijedi uz predočenje originalnog računa prodavača te pravilno ispunjenog jamstvenog lista ovjerenog pečatom prodavača.
- Troškove prijevoza odnosno prijenosa proizvoda koji nastaju pri popravku odnosno njegovoj zamjeni u garantnom roku snosi nositelj jamstva. Bez obzira na način dostave ovlaštenom servisu, kupac je obavezan podignuti proizvod po izvršenom servisnom popravku i isto potvrditi svojim potpisom.
- Nepravilnosti koje su nastale nestručnim rukovanjem, rukovanjem suprotnim navedenim u uputama ili mehaničkim oštećenjem isključene su iz jamstva.
- Proizvod ne smije biti prethodno otvaran ili popravljan od strane neovlaštenih osoba.
- Ako popravak traje duže od 14 dana, jamstveni rok se produžuje za trajanje servisa.

Radovi i dijelovi obuhvaćeni jamstvom

- Kvarovi nastali greškom prilikom tvorničkog sklapanja i pakiranja
- Puknuća lomovi dijelova strojeva i alata prouzročeni nekvalitetnim materijalom tj. tvorničkom greškom
- Indirektni kvarovi uzrokovani točkom 2
- Kvarovi nastali odmah po puštanju stroja/uređaja u rad

Radovi i dijelovi koji nisu predmet jamstva

1. Oštećena i kvarovi nastali:
 - Prilikom nepravilnog sastavljanja uređaja od strane kupca
 - Nepravilnim rukovanjem i nenamjenskim korištenjem
 - Korištenjem neadekvatnih goriva, maziva, napona, opterećenja
 - Servisiranjem ili rastavljanjem uređaja od strane neovlaštenih osoba
2. Dijelovi koji spadaju u potrošni materijal:
 - Kvarovi nastali nedovoljnim održavanjem ili servisiranjem
 - Kvarovi nastali radi preopterećivanja ili pregrijavanja uređaja ili njihovih sastavnih dijelova

TIP PROIZVODA:	
Prodajno mjesto:	Pečat:
Datim prodaje:	Potpis:

Ovlašteni Serviseri:**ALATI MAŠIĆ**

Županijska 38, 31000 OSIJEK
T: 00 385 (0) 31 200 888
M: 00 385 (0) 98 506 174

ALATI MILIĆ D.O.O.

Mirka Viriusa 2, 10090 ZAGREB
T: 00 385 (0) 1 3734 791
T: 00 385 (0) 9 137 33 000
F: 00 385 (0) 1 3906 790
info@alatomilic.hr
<http://www.alatomilic.hr/>

ELEKTROMEHANIKA TERLEVIĆ d.o.o.

Ročka 39, 52440 POREČ
T: 00 385 (0) 52 438 297
F: 00 385 (0) 52 438 297
elektroterlevic@inet.hr
<http://elektromehanika-terlevic.hr/index.html>

GEMMA SERVIS

Andrije peruča 38, 51000 Rijeka
T: +38551217118
M: 098211784
F: +38551217118
gemma-servis@ri.t-com.hr
<http://gemmaservis.fullbusiness.com>

GROM d.o.o

Hrvatskih vladara 33, 22 243 MURTER
T: 00 385 95 909 6164
gromelectro@gmail.com

MEĐIMURKA BS SERVIS

Kalnička 6, 40000 ČAKOVEC
T: 00 385 (0) 40 384 660
M: 00 385 (0) 40 500 634
servis@medjimurka-bs.hr
<http://profi-al.hr/zagreb-hrvatska/>

PAVLOV ALATI

Cesta Dr. F. Tuđmana 273, 21213 KAŠTEL GOMILICA
T: 00 385 (0) 21 220 022
M: 00 385 (0) 21 221 122
F: 00 385 (0) 21 220 022
servis-pavlov@st.t-com.hr

PROFI – AL OBRT

Mikulinci 4a, 10010 ZAGREB
T: 00 385 (0) 1 66 22 820
T: 00 385 (0) 98 718 108
F: 00 385 (0) 1 66 22 823
info@profi-al.hr
<http://profi-al.hr/zagreb-hrvatska/>

TITAN d.o.o.

Bogoslava Šuleka 19, 47000 KARLOVAC
T: 00 385 (0) 47 63 63 11
F: 00 385 (0) 47 63 63 10
info@titan.com.hr
<http://www.titan.com.hr/>

VERMA d.o.o.

Pere Devčića 23, 10290 ZAPREŠIĆ
T: +385 1 3357 496
servis@verma.hr / verma@verma.hr
www.verma.hr

AKUMULATORSKA MALA UGAONA BRUSILICA DCG418

Čestitamo!

Izabrali ste DEWALT alat. Dugogodišnje iskustvo, razvoj proizvoda i inovacije učinile su da DEWALT postane jedan od najpouzdanijih partnera korisnicima profesionalnih ručnih električnih alata.

Tehnički podaci

		DCG418
Napon	V_{DC}	54
Tip		1
Tip baterije		Litijum-jonska
Izlazna snaga	W	2300
Brzina bez opterećenja/nominalna brzina	min^{-1}	9000
Precnik diska	mm	125
Debljina diska (maks)	mm	6
Precnik vretena		M14
Dužina vretena	mm	21,45
Težina (bez baterije)	kg	2,18

Ukupne vrednosti za buku i/ili vibracije (vektorska suma u tri pravca) prema EN60745-2-3:

L_{PA} (emisija nivoa zvučnog pritiska)	dB(A)	84
L_{WA} (nivo zvučne snage)	dB(A)	95
K (odstupanja za zadati nivo buke)	dB(A)	3

Brusenje površine

Emisiona vrednost vibracija $a_{h,AG} =$	m/s^2	6,1
Odstupanje K =	m/s^2	1,5

Brusni disk

Emisiona vrednost vibracija $a_{h,DS} =$	m/s^2	< 2,5
Odstupanje K =	m/s^2	1,5

Emisioni nivo vibracija i/ili buke naveden u ovoj informaciji izmeren je prema standardizovanom postupku iz EN60745 i može se koristiti za upoređivanje alata. Može se koristiti za preliminarnu procenu izloženosti.

! **UPOZORENJE:** Deklarisani emisioni nivo vibracija i/ili buke važi za glavne primene alata. Međutim, ako se alat koristi za druge primene, sa drugim priborima ili ako je loše održavan, emisiona vrednost vibracija i/ili buke se može razlikovati. To može značajno povećati nivo izlaganja u ukupnom periodu rada.

Procena nivoa izloženosti vibracijama i/ili buci takođe treba da uzme u obzir vreme kada je alat isključen i kada radi u praznom hodu. To može značajno smanjiti nivo izlaganja u ukupnom periodu rada.

Identifikujte dopunske bezbednosne mere za zaštitu rukavaoca od efekata vibracija i/ili buke kao što su:

održavanje alata i pribora, održavanje ruku toplim (relevantno za vibracije), organizacija radnih uzoraka.

EC izjava o usklađenosti

Direktiva za mašine



Akumulatorska mala ugaona brusilica DCG418

DEWALT izjavljuje da su proizvodi opisani u delu **Tehnički podaci** usklađeni sa:

2006/42/EC, EN60745-1:2009+A11:2010, EN60745-2-3:2011 +A2:2013 +A11:2014 +A12:2014 +A13:2015.

Ovi proizvodi su takođe usklađeni sa direktivom 2014/30/EU i 2011/65/EU. Za više informacija kontaktirajte DEWALT na sledećoj adresi ili ih potražite na poledini uputstva za upotrebu.

Dolepotpisani je odgovoran za pripremu tehničke dokumentacije i daje ovu izjavu za račun kompanije DEWALT.

Markus Rompel
Potpredsednik za inženjering, PTE-Europe
DEWALT, Richard-Klinger-Straße 11,
D-65510, Idstein, Nemačka
24.04.2020



UPOZORENJE: Radi smanjenja opasnosti od povreda, pročitajte uputstvo za upotrebu.

Definicije: Bezbednosne smernice

Dole navedene definicije opisuju nivo ozbiljnosti za svaku signalnu reč. Molimo da pročitate uputstvo i vodite računa o tim simbolima.



OPASNOST: Ukazuje na neposredno opasnu situaciju koja će, ako se ne izbegne, izazvati **smrt ili ozbiljnu povredu**.



UPOZORENJE: Ukazuje na potencijalno opasnu situaciju koja, **bi mogla**, ako se ne izbegne, izazvati **smrt ili ozbiljnu povredu**.



OPREZ: Ukazuje na potencijalno opasnu situaciju koja **može**, ako se ne izbegne izazvati **manju ili umerenu povredu**.

NAPOMENA: Ukazuje na praksu koja se **ne odnosi na telesne povrede** ali koja, ako se ne izbegne, može dovesti do **materijalne štete**.



Označava opasnost od električnog udara.



Označava opasnost od požara.

Baterije				Punjači/vremena punjenja (u minutima)									
Kat. br.	V _{dc}	Ah	Težina (kg)	DCB104	DCB107	DCB112	DCB113	DCB115	DCB116	DCB117	DCB118	DCB132	DCB119
DCB546	18/54	6,0/2,0	1,05	60	270	170	140	90	80	40	60	90	X
DCB547	18/54	9,0/3,0	1,46	75*	420	270	220	135*	110*	60	75*	135*	X
DCB548	18/54	12,0/4,0	1,44	120	540	350	300	180	150	80	120	180	X
DCB181	18	1,5	0,35	22	70	45	35	22	22	22	22	22	45
DCB182	18	4,0	0,61	60/40**	185	120	100	60	60/45**	60/40**	60/40**	60	120
DCB183/B	18	2,0	0,40	30	90	60	50	30	30	30	30	30	60
DCB184/B	18	5,0	0,62	75/50**	240	150	120	75	75/60**	75/50**	75/50**	75	150
DCB185	18	1,3	0,35	22	60	40	30	22	22	22	22	22	X
DCB187	18	3,0	0,54	45	140	90	70	45	45	45	45	45	90
DCB189	18	4,0	0,54	60	185	120	100	60	60	60	60	60	120

* Datumka šifra 202011475B ili kasnije

** Datumka šifra 201536 ili kasnije

OPŠTA BEZBEDOSNA UPOZORENJA ZA ELEKTRIČNE ALATE



UPOZORENJE: Pročitajte sva bezbednosna upozorenja, uputstva, ilustracije i specifikacije koje su isporučene uz ovaj električni alat. Nepoštovanje svih dole navedenih upozorenja i uputstava može izazvati električni udar, požar i/ili ozbiljnu povredu.

SAČUVAJTE SVA UPOZORENJA I UPUTSTVA ZA BUDUĆE POTREBE.

Termin "električni alat" u upozorenjima odnosi se na alate sa mrežnim napajanjem (sa kablom) ili alate sa baterijskim napajanjem (bežični).

1) Bezbednost radnog područja

- Radno područje treba uvek da bude čisto i dobro osvetljeno.** Zakrčeni ili mračni prostori prizivaju nezgode.
- Ne radite sa električnim alatima u eksplozivnim atmosferama, na primer u prisustvu zapaljivih tečnosti, gasova ili prašine.** Električni alati stvaraju varnice koje mogu da upale prašinu ili isparenja.
- Decu i druge osobe udaljite dok radite sa električnim alatom.** Zbog ometanja možete izgubiti kontrolu.

2) Električna bezbednost

- Utičkači električnih alata moraju da odgovaraju utičnicima. Nikada i ni na bilo koji način nemojte modifikovati utikač. Ne koristite nikakve utične adaptere sa (uzemljenim) električnim alatima.** Nemodifikovani utikači i odgovarajuće utičnice smanjuju opasnost od električnog udara.
- Izbegavajte telesni kontakt sa uzemljenim površinama kao što su cevi, radijatori, šporeti i frižideri.** Ako je telo uzemljeno, rizik od strujnog udara je povećan.
- Ne izlažite električne alate kiši ili vlažnim uslovima.** Prodiranje vode u električni alat povećava rizik od strujnog udara.

- Ne rukujte nepravilno kablom. Nemojte nikad koristiti kabl za nošenje, povlačenje ili izvlačenje utikača električnog alata. Kabl udaljite od izvora toplote, ulja, oštih ivica ili pokretnih delova.** Oštećeni ili zapleteni kabl povećava rizik od strujnog udara.
- Pri upotrebi električnog alata na otvorenom prostoru, koristite produžni kabl koji je podesan za upotrebu na otvorenom prostoru.** Upotreba produžnog kabla koji je pogodan za upotrebu na otvorenom smanjuje rizik od strujnog udara.
- Ukoliko se ne može izbeći upotreba električnog alata na vlažnom mestu, koristite napajanje sa FID zaštitnom sklopkom za zaštitu od struje u slučaju kvara.** Upotreba FID sklopke umanjuje opasnost od električnog udara.

3) Lična bezbednost

- Budite pažljivi, gledajte šta radite i savesno radite sa električnim alatom. Nemojte da koristite električni alat ako ste umorni ili pod dejstvom lekova, alkohola ili droga.** Trenutak nepažnje pri radu sa električnim alatom može dovesti do ozbiljnih telesnih povreda.
- Nosite ličnu zaštitnu opremu. Uvek nosite zaštitu za oči.** Zaštitna oprema, kao što su maska za prašinu, zaštitna obuća sa donom koji se ne kliza, kaciga ili zaštita za sluh, koja se koristi pod odgovarajućim uslovima, smanjuje telesne povrede.
- Sprečite nenamerno pokretanje. Pobrinite se da prekidač bude isključen pre povezivanja električnog napajanja i/ili baterije, uzimanja uređaja ili nošenja alata.** Nošenje električnog alata sa prstom na prekidaču ili električnih alata sa prekidačem koji su priključeni na napajanje izaziva nezgode.
- Uklonite ključ za podešavanje ili ključ za pritezanje pre uključivanja električnog alata.** Ključ za pritezanje ili podešavanje koji je ostao u rotirajućem delu električnog alata može da dovede do telesne povrede.
- Ne posežite van domašaja. Održavajte stabilan položaj i ravnotežu u svakom trenutku.** Time se

obežbeđuje bolja kontrola nad električnim alatom u neočekivanim situacijama.

- f) **Nosite odgovarajuću odeću. Ne nosite široku odeću ili nakit. Držite vašu kosu i odeću dalje od pokretnih delova.** Široka odeća, nakit ili duga kosa mogu da se uhvate u pokretne delove.
- g) **Ako postoje priključni uređaji za izbacivanje prašine i oprema za njeno sakupljanje, pobrinite se da budu priključeni i da se pravilno koriste.** Upotreba uređaja za sakupljanje prašine može smanjiti opasnosti vezane uz prašinu.
- h) **Nemojte dozvoliti da vam znanje dobijeno učestalom upotrebom alata dovede do stanja samouverenosti i ignorirate principe bezbednosti alata.** Nepažljiva akcija može prouzrokovati ozbiljne povrede u deliću sekunde.

4) Upotreba i održavanje električnih alata

- a) **Ne preopterećujte električni alat. Koristite odgovarajući električni alat za svoj rad.** Pravilan električni alat će bolje i bezbednije, i u predviđenoj meri, obaviti posao za koji je konstruisan.
- b) **Ne koristite električni alat čiji prekidač ne može da se uključi i isključi.** Svaki električni alat koji se ne može kontrolisati putem prekidača je opasan i mora se popraviti.
- c) **Izvučite utikač iz izvora napajanja i/ili izvadite bateriju iz električnog alata, ako se može izvaditi, pre vršenja bilo kakvih podešavanja, zamene pribora ili odlaganja električnog alata.** Takve preventivne bezbednosne mere smanjuju opasnost od slučajnog pokretanja električnog alata.
- d) **Nekorišćene električne alate čuvajte van domašaja dece i nemojte dozvoliti osobama koje nisu upoznate sa ovim električnim alatom ili ovim uputstvima da rukuju električnim alatom.** Električni alati su opasni u rukama nevestih korisnika.
- e) **Održavajte električne alate i pribore. Proverite da li su pokretni delovi centrirani ili blokirani, da li su delovi polomljeni i da li postoji bilo koje drugo stanje koje može uticati na rad električnih alata. Ako je oštećen, postarajte se da se električni alat popravi pre upotrebe.** Mnoge nezgode su izazvane loše održanim električnim alatima.
- f) **Rezne alate održavajte tako da budu oštri i čisti.** Pravilno održavani rezni alati sa oštrim reznim ivicama ređe se blokiraju i lakše se kontrolišu.
- g) **Koristite električni alat, pribor, nastavke itd. u skladu sa ovim uputstvima, uzimajući u obzir radne uslove i rad koji treba obaviti.** Korišćenje električnog alata za radove za koje nije namenjen može dovesti do opasne situacije.
- h) **Drške i površine za hvatanje moraju da budu suvi, čisti, nezaprjlane uljem i mašću.** Klizave drške i površine za hvatanje ne omogućavaju bezbedno rukovanje i kontrolu nad alatom u neočekivanim situacijama.

5) Upotreba i održavanje električnih alata

- a) **Punjenje vršite samo punjačem koji je specificirao proizvođač.** Punjač koji je podesan za jedan tip punjive baterije može izazvati opasnost od požara ako se koristi sa nekom drugom punjivom baterijom.
- b) **Električne alate koristite samo sa punjivim baterijama koje su dizajnirane specijalno za njih.** Upotreba bilo koje druge punjive baterije može izazvati opasnost od povreda ili požara.
- c) **Ako se punjiva baterija ne koristi, čuvajte je dalje od metalnih predmeta kao što su spajalice za papir, novčići, ključevi, ekseri, zavrtnji ili drugi sitni metalni predmeti koji mogu da naprave spoj između kontakata.** Kratko spajanje baterijskih kontakata može izazvati opekotine ili požar.
- d) **Pod neodgovarajućim uslovima može doći do curenja tečnosti iz baterije; izbegavajte kontakt. Ako slučajno dođe do kontakta, isperite mesto kontakta vodom. Ako tečnost dođe u dodir s očima, potražite i medicinsku pomoć.** Tečnost koja iscuri iz baterije može izazvati iritaciju kože ili opekotine.
- e) **Ne koristite punjivu bateriju ili alat koji je oštećen ili modifikovan.** Oštećene ili modifikovane baterije mogu da ispolje nepredviđeno ponašanje rezultujući u požar, eksploziju ili opasnost od povreda.
- f) **Ne izlažite punjivu bateriju ili alat vatri ili prekomernoj temperaturi.** Izlaganje vatri ili temperaturi iznad 130 °C može izazvati eksploziju.
- g) **Sledite sva uputstva za punjenje i nemojte puniti punjivu bateriju ili alat izvan temperaturnog opsega određenog u uputstvima. Nepravilno punjenje ili punjenje izvan temperature određenog opsega može oštetiti bateriju i uvećati opasnost od požara.**

6) Servis

- a) **Postarajte se da vaš električni alat servisira kvalifikovani servisni tehničar koji će koristiti samo originalne rezervne delove.** Time se osigurava bezbednost električnog alata.
- b) **Nikad ne servisirajte oštećene punjive baterije.** Servisiranje punjivih baterija treba da bude sprovedeno od strane proizvođača ili ovlašćenog servisa.

DODATNA SPECIJALNA SIGURNOSNA PRAVILA

Sigurnosna uputstva za sve operacije

- a) **Ovaj električni alat je predviđen da funkcioniše kao alat za brušenje, glačanje, četkanje i rezanje. Pročitajte sva bezbednosna upozorenja, uputstva, ilustracije i specifikacije koje su isporučene uz ovaj električni alat.** Nepoštovanje svih dole navedenih upozorenja i uputstava može izazvati električni udar, požar i/ili ozbiljnu povredu.
- b) **Sa ovim alatom se ne preporučuje poliranje.** Obavljanje radova za koje električni alat nije namenjen može izazvati opasnost i telesnu povredu.

- c) **Ne koristite pribor koji nije specijalno projektovan i koji nije preporučen od strane proizvođača alata.** Ako neki pribor može da se priključi na vaš električni alat, to ne znači da osigurava bezbedan rad.
- d) **Nominalna brzina pribora mora da bude minimalno jednaka maksimalnoj brzini koja je označena na električnom alatu.** Pribori se kreću brže od njihove nominalne brzine i mogu da se polome i razlete u komadićima.
- e) **Spoljašnji prečnik i debljina pribora moraju da odgovaraju nominalnom kapacitetu vašeg električnog alata.** Pogrešno dimenzionisan pribor ne može se adekvatno štiti ili kontrolisati.
- f) **Montažni navoj pribora mora da odgovara navoju na vretenu brusilice. Za pribore montirane pomoću prirubnice, otvor vretena na priboru mora da odgovara priključnom otvoru na prirubnici.** Pribor koji ne odgovara montažnom delu električnog alata biće izbačen iz ravnoteže, jako će vibrirati i može dovesti do gubitka kontrole.
- g) **Ne koristite oštećeni pribor. Pre svake upotrebe prekontrolišite pribor; proverite da li na abrazivnom disku postoje opiljci i napukline, da li na podmetaču postoje napukline, pohabanost ili preterana istrošenost, da li na čeličnoj žici postoje labave ili naprsle žice. Ako električni alat ili pribor padnu, proverite da li su oštećeni i instalirajte neoštećen pribor. Pošto prekontrolišete i instalirate pribor, prisutni posmatrači i vi sami treba da se sklonite od ravni rotirajućeg pribora, a električni alat prvo pustite da radi sa maksimalnom brzinom praznog hoda oko jedan minut. Oštećeni pribor bi se normalno polomio tokom ovog vremena testiranja.**
- h) **Nosite ličnu zaštitnu opremu. U zavisnosti od primene, koristite štitnik za lice ili zaštitne naočare. Ako je potrebno, nosite masku za prašinu, štitnike za uši, rukavice i radioničku keclju koja može da zaustavi sitne opiljke ili komadiće predmeta obrade. Zaštita za oči mora da bude u stanju da zaustavi leteće opiljke koji se stvaraju pri raznim operacijama. Maska za prašinu ili respirator moraju da budu u stanju da filtriraju čestice koje se stvaraju dok radite.** Duže izlaganje visokom nivou buke može dovesti do gubitka sluha.
- i) **Udaljite posmatrače na bezbednu udaljenost od radnog područja. Svako ko ulazi u radno područje mora da nosi ličnu zaštitnu opremu.** Komadići predmeta obrade ili polomljenog pribora mogu da se razlete i izazovu povredu van neposrednog područja rada.
- j) **Električni alat držite samo za izolovane rukohvate kada obavljate radove pri kojima postoji mogućnost da rezni pribor dodirne skrivene vodove ili preseče sopstveni kabl.** Rezni pribor koji dodirne strujni kabl može da stavi pod napon metalne delove električnog alata i izloži rukovaoca električnom udaru.
- k) **Kabl udaljite od rotirajućeg pribora.** Ako izgubite kontrolu, kabl se može preseći ili zaglaviti, a vaša šaka ili ruka se mogu uvući u rotirajući pribor.
- l) **Nikad ne odlažite električni alat dok se pribor potpuno ne zaustavi.** Rotirajući pribor može da se ukopa u površinu i izbaciti električni alat iz vaše kontrole.
- m) **Ne uključujte električni alat dok ga prenosite sa strane.** Slučajni dodir sa rotirajućim priborom može da uhvati vašu odeću i povuče pribor ka vašem telu.
- n) **Redovno čistite ventilacione otvore električnog alata.** Motor-ventilator će uvlačiti prašinu u kućište, a preveliko nagomilavanje metalne prašine može izazvati električne opasnosti.
- o) **Ne radite sa električnim alatom u blizini zapaljivih materijala.** Varnice bi mogle da upale takve materijale.
- p) **Nemojte da koristite pribor za koji je potrebna rashladna tečnost.** Korišćenje vode ili drugih tečnih rashladnih sredstava može izazvati električni udar.
- q) **Ne koristite disk tipa 11 (konusni disk) sa ovim alatom.** Korišćenje neodgovarajućeg pribora može dovesti do povreda.
- r) **Uvek koristite bočnu dršku. Pritegnite bezbedno dršku.** Bočnu dršku treba uvek koristiti radi održavanje kontrole nad alatom.



UPOZORENJE: Preporučujemo upotrebu FID sklopke sa nominalnom strujom od 30mA ili niže.

DODATNA SIGURNOSNA UPUTSTVA ZA SVE OPERACIJE

Uzroci i zaštita rukovaoca od povratnog udara

Povratni udar predstavlja iznenadnu reakciju koja se javlja kada se rotirajući disk, podmetač, četka ili drugi pribor uklješte ili ukopaju. Uklještenje ili ukopavanje izaziva brzo blokiranje rotirajućeg pribora koji sa svoje strane dovodi do prinudnog nekontrolisanog kretanja alata u smeru suprotnom od smeru rotacije pribora u trenutku uklještenja.

Na primer, ako se abrazivni disk ukopa ili uklješti u predmet obrade, ivica diska koja ulazi u tačku uklještenja može da zaroni u površinu materijala izazivajući izvlačenje ili odskakanje diska. Disk može da odskoči ili ka ili od rukovaoca, što zavisi od smeru kretanja diska u trenutku uklještenja. Pod takvim uslovima, može doći do loma abrazivnih diskova.

Povratni udar je rezultat loše upotrebe alata i/ili nepravilnih radnih procedura ili uslova i može se izbegnuti preduzimanjem odgovarajućih mera opreza koje su navedene u **NASTAVKU**:

- a) **Čvrsto držite alat, a telo i ruku postavite tako da može izdržati sile povratnog udara. Uvek koristite pomoćnu ručku, ako postoji, radi maksimalne kontrole nad povratnim udarom ili reakcijom na obrtni moment pri pokretanju.** Rukovalac može da kontrolise sile reakcije na obrtni moment ili povratnog udara ako preduzme odgovarajuće mere opreza.

- b) **Nikad ne stavljajte ruku blizu rotirajućeg alata.** Pribor može da napravi povratni udar preko vaše ruke.
- c) **Ne pozicionirajte se u području u koje bi električni alat mogao da dođe u slučaju povratnog udara.** Povratni udar će prinuditi alat da se kreće u smeru kojij je suprotan od smera kretanja diska u trenutku uklještenja.
- d) **Budite naročito pažljivi kada obrađujete uglove, oštre ivice itd. Izbegavajte odskakanje i ukopavanje pribora.** Uglovi, oštre ivice ili odskakanje imaju tendenciju ukopavanja rotirajućeg pribora i mogu da izazovu gubljenje kontrole ili povratni udar.
- e) **Nemojte priključivati testere za rezanje drveta ili drugih materijala.** Takve testere često stvaraju povratni udar i dovode do gubitka kontrole.

Bezbednosna upozorenja za operacije brušenja i abrazivnog odsecanja

- a) **Koristite samo one tipove diska koji se preporučuju za vaš električni alat i specijalne štitnike za izabrani disk.** Diskovi za koje električni alat nije dizajniran ne mogu se adekvatno zaštititi i nisu bezbedni.
- b) **Površina brušenja kod diska koji je pritegnut na sredini mora da bude montirana ispod ravnih zaštitne usne.** Nepravilno montiran disk koji štrči kroz ravan zaštitne usne ne može da bude adekvatno zaštićen.
- c) **Štitnik se mora sigurno pričvrstiti za električni alat i postaviti tako da pruži maksimalnu bezbednost i da disk na strani rukovaoca bude u što manjoj meri izložen.** Štitnici su pomoćna sredstva za zaštitu rukovaoca od komadića slomljenog diska, slučajnog dodira sa diskom i varnica koje mogu potpaliti odeću.
- d) **Diskovi se moraju koristiti samo za preporučene primene. Na primer: Nemojte brusiti bočnom stranom reznog diska.** Abrazivni rezni diskovi su namenjeni za periferijsko brušenje, pa dejstvo bočnih sila na takve diskove može izazvati njihovo lomljenje.
- e) **Za izabrani disk uvek koristite neoštećene prirubnice diskova, odgovarajuće veličine i oblika. Pravilno izabrane prirubnice diskova podupiru disk i smanjuju mogućnost loma diska.** Prirubnice za rezne diskove mogu se razlikovati od prirubnica za brusne diskove.
- f) **Ne koristite istrošene diskove sa većih električnih alata.** Disk koji je namenjen za veći alat nije podesan za veće brzine manjeg alata i može se rasprsnuti.

Dodatna bezbednosna upozorenja za operacije abrazivnog odsecanja

- a) **Ne "ometajte" rezni disk i ne primenjujte preveliki pritisak. Ne pokušavajte da napravite previše duboki rez.** Prenaprezanje diska povećava opterećenje i sklonost ka uvrтанju i blokiranju diska u rezu i mogućnosti povratnog udara ili lomljenja diska.
- b) **Ne zauzimajte položaj u liniji sa ili iza rotirajućeg diska.** Kada se na mestu obrade disk kreće u smeru od vašeg tela, mogući povratni udar može da izazove

prinudno kretanje rotirajućeg diska i električnog alata ka vama.

- c) **Kada se disk blokira ili ako se rezanje iz nekog razloga prekine, isključite alat i ne pomerajte ga dok se disk potpuno ne zaustavi. Nikad ne pokušavajte da uklonite disk iz reza dok se disk vrti, jer to može izazvati povratni udar.** Proverite i preduzmite korektivne mere da biste eliminisali razlog blokiranja diska.
- d) **Ne započinjte ponovo rezanje u predmetu obrade. Sačekajte da disk dostigne punu brzinu i pažljivo ponovo uđite u rez.** Disk se može blokirati, podiči ili izazvati povratni udar ako se električni alat ponovo pokrene u predmetu obrade.
- e) **Ploče ili velike predmete obrade osigurajte da bi se opasnost od uklještenja diska i povratnog udara svela na najmanju meru. Veliki predmeti imaju tendenciju da uležu pod sopstvenom težinom.** Sredstva za osiguranje se moraju postaviti ispod predmeta obrade, u blizini linije rezanja i u blizini ivice predmeta obrade, sa obe strane diska.
- f) **Budite posebno pažljivi kada sečete „džepove“ u postojećim zidovima ili na drugim nepreglednim mestima.** Rezni disk može iseći cevovode za plin ili vodu, električne kablove ili predmete koji mogu izazvati povratni udar.

Bezbednosna upozorenja specifična za glačanje

- a) **Ne koristite predimenzionisani brusni papir. Pri izboru brusnog papira vodite računa o preporukama proizvođača.** Veći brusni papir koji štrči izvan podmetača za glačanje može dovesti do zaglavlivanja i kidanja diska ili do povratnog udara.

Bezbednosna upozorenja za operacije sa žičanom četkom

- a) **Imajte na umu da vlakna ispadaju i prilikom normalnog četkanja. Nemojte da prenaprezete žice primenjujući preveliko opterećenje na četku.** Žičane čekinje mogu lako da prodru kroz tanku odeću i/ili kožu.
- b) **Ako koristite štitnik koji je preporučan za rad sa žičanom četkom, pazite da štitnik ne ometa žičani disk ili četku.** Žičani disk ili četka mogu da povećaju svoj prečnik zbog rada i centrifugalnih sila.

Preostale opasnosti

I pored primene relevantnih bezbednosnih propisa i implementacije bezbednosnih uređaja, izvesne preostale opasnosti se ne mogu izbeći. To su:

- Slabljenje sluha.
- Opasnost od telesnih povreda zbog letućih opiljaka.
- Opasnost od opekotina zbog zagrevanja pribora u toku rada.
- Opasnost od telesnih povreda zbog duge upotrebe.
- Opasnost od prašine koja potiče od opasnih materija.

Punjači

DeWALT punjači ne zahtevaju podešavanje i dizajnirani su za što jednostavniju upotrebu.

Električna bezbednost

Električni motor je projektovan samo za jedan napon.

Uvek proverite da li napon elektro mreže odgovara naponu na identifikacionoj pločici uređaja. Takođe se postarajte da napon vašeg punjača odgovara naponu vaše elektro mreže.



Vaš DeWALT punjač je dvostruko izolovan u skladu sa EN60335; zato nije potreban kabl za uzemljenje.

U slučaju da se kabl ošteti, mora ga zameniti samo DeWALT ili ovlašćeni servis.

Zamena utikača (samo Velika Britanija i Irska)

Ako treba namestiti novi mrežni utikač:

- *Bezbedno odložite stari utikač.*
- *Braon provodnik povežite na kontakt za fazu u novom utikaču.*
- *Povežite plavi provodnik na neutralni kontakt.*



UPOZORENJE: Ne treba povezivati kontakt za uzemljenje.

Pratite uputstva koja se isporučuju uz utikač dobrog kvaliteta. Preporučeni osigurač: 3 A.

Korišćenje produžnog kabla

Produžni kabl ne treba koristiti osim ako to nije nužno. Koristite odobreni produžni kabl koji je pogodan za ulazni priključak vašeg punjača (pogledajte **Tehnički podaci**). Minimalni poprečni presek provodnika je 1 mm²; maksimalna dužina je 30 m.

Ako koristite kablovski kotur, uvek potpuno odmotajte kabl.

Važna sigurnosna uputstva za sve punjače baterija

SACUVAJTE OVA UPUTSTVA: Ovaj priručnik koristi važna sigurnosna uputstva i uputstva za rad kompatibilnih punjača baterija (vidi u **Tehnički podaci**).

- *Pre upotrebe ovog punjača pročitajte sva uputstva i oznake upozorenja koje se nalaze na punjaču, bateriji i proizvodu koji koristi bateriju.*



UPOZORENJE: Opasnost od električnog udara. Ne dozvolite da bilo kakva tečnost prođe u punjač. Može doći do električnog udara.



UPOZORENJE: Preporučujemo upotrebu FID sklopke sa nominalnom strujom od 30mA ili niže.



OPREZ: Opasnost od opekotina. Radi smanjenja opasnosti od povreda, puniti samo DeWALT punjive baterije. Drugi tipovi baterija mogu eksplodirati izazivajući fizičke povrede i oštećenja.



OPREZ: Decu treba nadzirati kako bi se osiguralo da se ne igraju sa uređajem.

NAPOMENA: Pod izvesnim okolnostima, kada je punjač priključen u struju, izloženi kontakti za punjenje u punjaču mogu se kratko spojiti stranim materijalom. Strani materijali koji su provodljivi, kao što su čelična vuna,

aluminijumska folija ili nagomilavanje metalnih opiljaka, ali ne samo oni, moraju se držati dalje od šupljina na punjaču. Punjač treba uvek iskopčati od izvora napajanja kada se u njemu ne nalazi baterija. Iskopčajte punjač sa napajanja pre radova na čišćenju.

- **NE pokušavajte da puniti bateriju sa drugim punjačima osim onih koji su opisani u ovom uputstvu.** Punjač i baterija su specijalno dizajnirani za zajednički rad.
- **Ovi punjači nisu namenjeni za druge svrhe već samo za punjenje DeWALT punjivih baterija.** Svaka druga primena može izazvati opasnosti od požara i električnog udara.
- **Ne izlažite punjač kiši ili snegu.**
- **Da biste punjač isključili iz struje, uvek vucite utikač a ne kabl.** To će smanjiti opasnost od oštećenja električnog utikača i kabla.
- **Pobrinite se da kabl bude položen tako da se isključi mogućnost njegovog slučajnog povlačenja, gaženja ili oštećivanja i napreznja na druge načine.**
- **Ne koristite produžni kabl osim ako to nije neophodno.** Upotreba neprikladnog produžnog kabla može izazvati opasnosti od požara i električnog udara.
- **Ne stavljajte nikakve predmete na punjač i ne postavljajte punjač na mekanu površinu jer to može blokirati ventilacione otvore i dovesti do prekomernog unutrašnjeg zagrevanja.** Punjač udaljite od izvora toplote. Punjač se ventilira kroz otvore na vrhu i dnu kućišta.
- **Ne uključujte punjač sa oštećenim kablom ili utikačem—** odmah se pobrinite za zamenu.
- **Ne uključujte punjač ako je bio izložen udarcu, ako je pao ili je oštećen na drugi način.** Odnosite ga u ovlašćeni servisni centar.
- **Ne rastavljajte punjač; odnesite ga u ovlašćeni servisni centar ako je potrebno servisiranje ili popravka.** Ako se nepravilno rastavi, može izazvati opasnosti od požara i električnog udara.
- *U slučaju da je kabl za napajanje oštećen neophodno je da ga zameni proizvođač, njegov serviser ili slično kvalifikovano lice kako bi se sprečila bilo kakva opasnost.*
- **Isključite punjač iz struje pre radova na čišćenju. Time će se smanjiti opasnost od električnog udara.** Uklanjanje baterije neće smanjiti taj rizik. **NIKAD** ne pokušavajte da povežete dva punjača.
- **Punjač je dizajniran za rad na standardnom naponu u domaćinstvu od 230 V. Ne pokušavajte da koristite drugi napon.** To se ne odnosi na automobilski punjač.

Punjenje baterije (sl. B)







1. Punjač priključite na odgovarajuću utičnicu pre stavljanja punjive baterije.
2. Umetnite bateriju  u punjač tako što ćete osigurati da je baterija kompletno umetnuta u punjaču. Crvena lampica (punjenje) će neprekidno treptati signalizirajući da je proces punjenja počeo.
3. Završetak punjenja se signalizira kontinualnim svetlom crvene lampice (ON). Punjiva baterija je tada potpuno napunjena i može se koristiti ili ostaviti u punjaču. Za

skidanje baterije iz punjača, pritisnite dugme za oslobađanje baterije **12** na bateriji.

NAPOMENA: Pre prve upotrebe dopunite kompletno bateriju, da biste osigurali maksimalne performanse i životni vek trajanja litijum-jonskih baterija.

Rukovanje punjačem

Na indikatorima ispod su navedeni statusi punjenja baterije.

Indikatori punjenja	
 Punjenje	— — — — — 
 Potpuno napunjena	————— 
 Odlaganje zbog vruće/hladne baterije*	— — — — — 

*Crvena lampica nastavlja sa treperenjem, ali žuta indikatorna lampica nastavlja da svetli tokom ove operacije. Čim baterija dostigne prikladnu temperaturu, žuta lampica se isključuje i punjač se vraća opet u postupak punjenja.

Kompatibilan punjač(i) neće puniti neispravne baterije.

Punjač će označiti pokvarenu bateriju tako što neće da se uključi.

NAPOMENA: To takođe može značiti da je problem u punjaču.

Ukoliko punjač označava problem, onda odnesite punjač i bateriju kod ovlašćenog servisera radi ispitivanja.

Kašnjenje zbog vruće/hladne baterije

Ako punjač detektuje da je baterija previše vruća ili previše hladna, on automatski pokreće kašnjenje zbog vruće/hladne baterije i odlaže punjenje dok baterija ne postigne odgovarajuću temperaturu. Punjač se tada automatski prebacuje u režim punjenja baterije. Ova funkcija obezbeđuje maksimalni vek trajanja baterije.

Hladna baterija se puni sporije u odnosu na toplu bateriju. Baterija se puni sporije kroz ceo ciklus punjenja i neće dostići maksimalni kapacitet čak i ako se baterija zagreje.

Punjač DCB118 je opremljen sa unutrašnjim ventilatorom konstruisanim za hlađenje baterije. Ventilator se automatski uključuje kada je neophodno ohladiti bateriju. Nikada nemojte koristiti punjač ako ventilator ne radi pravilno ili ako su ventilacioni prerezi blokirani. Nemojte dozvoliti da strani predmeti prodru u unutrašnjosti punjača.

Električni sistem zaštite

XR Li-jonski alati su projektovani sa elektronskim zaštitnim sistemom koji će zaštititi bateriju od prepunjavanja, pregrevanja ili dubokog pražnjenja.

Ovaj alat će se automatski isključiti kad se aktivira elektronski zaštitni sistem. Ako se to desi, litijum-jonsku bateriju stavite u punjač da se napuni do kraja.

Montaža na zidu

Ovi punjači su konstruisani za montažu na zidu ili za uspravno stajanje na stolu ili radnoj površini. Ako se montaža vrši na zidu, onda locirajte punjač u blizini električne utičnice i udaljeno od čoškova ili drugih prepreka koje bi mogle da sprečavaju protok vazduha. Koristite poleđinu punjača kao šablon za lociranje montažnih zavrtnjeva na zidu. Montirajte punjač bezbedno pomoću zavrtnjeva (kupljeni zasebno) koji su najmanje 25,4 mm

dugi sa prečnikom glave zavrtnja od 7-9 mm, uvrteni u drvo na optimalnu dubinu tako da ostavljaju 5,5 mm od zavrtnja izloženim. Poravnajte proreze na poleđini punjača sa zavrtnjima i gurnite ih do kraja u proreze.

Opšta uputstva za čišćenje



UPOZORENJE: Opasnost od električnog udara. Isključite punjač iz struje (iz mrežne utičnice) pre radova na čišćenju. Nečistoće i masnoće mogu se odstraniti sa spoljašnje strane punjača koristeći krpu ili mekanu nemetalnu četku. Ne koristite vodu ili neke druge tečnosti za čišćenje. Nikad nemojte dozvoliti da voda prodre u alat; nikad ne uranjajte bilo koji deo alata u tečnost.

Punjive baterije

Važna sigurnosna uputstva za sve baterije

Pri naručivanju rezervne punjive baterije obavezno navedite kataloški broj i napon.

Isporučena punjiva baterija nije kompletno napunjena. Pre upotrebe punjive baterije i punjača pažljivo pročitajte uputstva koja su data u nastavku. Zatim sledite navedenu proceduru punjenja.

PROČITAJTE SVA UPUTSTVA

- **Ne puniti i ne koristite bateriju u eksplozivnim atomskim, na primer u prisustvu zapaljivih tečnosti, gasova ili prašine.** Prilikom stavljanja ili vađenja baterije iz punjača može doći do paljenja prašine ili pare.
- **Punjivu bateriju nikad ne stavljajte silom u punjač. Ne modifikujte punjivu bateriju da bi mogla da se postavi u nekompatibilni punjač jer baterija može da pukne i dovede do ozbiljnih telesnih povreda.**
- Punjive baterije puniti samo u DEWALT punjačima.
- **NE prskajte i ne uranjajte u vodu ili druge tečnosti.**
- **Alat i punjivu bateriju ne čuvajte i ne koristite na mestima na kojima temperatura može da padne ispod 4 °C (34 °F) (kao što su šupe ili limene zgrade tokom zime) ili poraste do ili premaši 40 °C (104 °F) (npr. šupe ili limene zgrade tokom leta).**
- **Ne spaljujte punjive baterije čak i ako su ozbiljno oštećene ili ako su potpuno istrošene.** Baterija će eksplodirati u vatri. Toksična isparenja i materijali se stvaraju pri sagorevanju litijum-jonskih punjivih baterija.
- **Ako sadržaj baterije dođe u dodir sa kožom, pogođeno područje odmah isperite blagim sapunom i vodom.** Ako tečnost iz baterije dopre u oči, vodom ispirajte otvoreno oko 15 minuta ili dok iritacija ne prestane. Ako je potrebna medicinska nega: elektrolit baterije predstavlja mešavinu tečnosti organskih karbonata i litijumovih soli.
- **Sadržaji otvorenih baterijskih ćelija mogu izazvati iritaciju respiratornih organa.** Obezbedite svež vazduh. Ako simptomi i dalje postoje, potražite medicinsku pomoć.



UPOZORENJE: Opasnost od opekotina. Tečnost baterije se može zapaliti ako se izloži varnicama ili plamenu.



UPOZORENJE: Nikad ne pokušavajte da otvorite punjivu bateriju. Ako je kućište punjive baterije napuklo ili oštećeno,

ne stavljajte je u punjač. Ne gnječite, ne bacajte i ne oštećujte punjivu bateriju. Ne koristite punjivu bateriju ili punjač ako su bili izloženi udarcu, ako su pali, prevrnuli se ili oštećeni na drugi način (npr. probušeni ekserom, udareni čekićem, nagaženi). Može doći do električnog udara. Oštećene punjive baterije treba vratiti u servisni centar radi recikliranja.



UPOZORENJE: Opasnost od požara. Nemojte skladištiti ili nositi baterije tako da metalni predmeti mogu doći u kontakt sa izloženim terminalima baterije. Na primer, ne postavljajte baterije u kecelje, džepove, kutije alata, kutije sa opremom proizvoda, fiokke, itd. gde postoje ekseri, zavrtjni, ključevi itd.



OPREZ: Ako se ne koristi, alat stavite na stranu na stabilnu površinu gde neće izazvati splatnanje odnosno gde ne postoji opasnost od pada. Neki alati sa velikim punjivim baterijama mogu stajati uspravno na punjivu bateriju, ali se mogu lako prevrnuti.

Transport



UPOZORENJE: Opasnost od požara. Transport baterija može prouzrokovati požar ako terminali baterije nenamerno dođu u dodir sa sprovodnim materijalima. Prilikom transporta baterija uverite se da su terminali baterije zaštićeni i dobro izolovani od materijala koji može doći u dodir sa njim i prouzrokovati kratak spoj.

NAPOMENA: Litijum-jonske baterije se ne smeju držati u putničkom prtljagu.

DeWALT baterije su usklađene sa svim primenjivim propisima transporta kao što je propisano prema industriji i zakonskim standardima, u što spadaju UN preporuke o transportu opasnih dobara, Propisi za opasna dobra Internacionalnog udruženja vazdušnog transporta (IATA), Internacionalni pomorski propisi za opasna dobra (IMDG) i Evropski sporazum u vezi međunarodnog transporta opasnih dobara putevima (ADR).

Litijum-jonske ćelije i baterija su testirane sa poglavljem 38.3 iz uputstva za testiranje i kriterijumi UN preporuka za transport opasnih dobara.

U većini slučajeva, transport DeWALT baterija biće prihvaćeno zbog klasifikacije kao kompletno regulisan opasan materijal klase 9. U načelu, samo isporuke koje sadrže litijum-jonske baterije sa energetsom klasifikacijom većom od 100 vati na čas (Wh) zahtevaju da budu isporučeni kao kompletno regulisana klasa 9.

Sve litijum jonske baterije imaju vrednost vat časova označenu na pakovanju. Pored toga, zbog kompleksnosti propisa, DeWALT ne preporučuje vazdušnu isporuku samih litijum-jonskih baterija bez obzira na vat časove. Isporuke alata sa baterijama (kombinovani setovi) se mogu vazdušno transportovati ukoliko vat čas baterije nije veći od 100 Wh.

Bez obzira da li je transport razmotren kao prihvaćen ili kompletno regulisan, na prevozniku je da bude upoznat sa najnovijim propisima za pakovanje, etiketiranje/označavanje i zahteve za dokumentaciju.

Informacije u ovom poglavlju ovog uputstva su obezbeđene iskreno i smatraju se kao precizne u vreme kreiranja ovog dokumenta. Međutim, ne daje se nikakva garancija, bilo

eksplicitno ili podrazumevano. Kupac ima odgovornost da osigura svoje delatnosti u skladu sa primenjivim propisima.

Transport FLEXVOLT™ baterije

DeWALT FLEXVOLT™ baterija ima dva režima rada: **Upotreba i transport.**

Režim upotrebe: Kada FLEXVOLT™ baterija stoji sama ili se nalazi u DeWALT 18 V proizvodu, onda će raditi kao baterija od 18 V. Kada se FLEXVOLT™ baterija nalazi u proizvodu od 54 V ili od 108 V (dve 54 V baterije), onda će raditi kao baterija od 54 V.

Režim transporta: Kada je postavljen poklopac na FLEXVOLT™ bateriji, onda se nalazi u režimu transporta. Čuvajte poklopac radi transporta.

Kada se baterija nalazi u režimu transporta, onda su nizovi ćelije električno iskopčani unutar pakovanja, što rezultuje da 3 baterije imaju nizak vat čas (Wh) sa klasifikacijom prema 1 bateriji koja ima veću vat čas klasifikaciju. Ova uvećana količina od 3 baterije sa nižim vat časom može da izuzme pakovanje od određenih propisa za transport.

Na primer za transport Wh klasifikacija može označavati 3 × 36 Wh, što znači 3 baterije gde svaka ima 36 Wh. Wh

klasifikacija za upotrebu može označavati 108 Wh (podrazumevano 1 baterija).

Primer etikete za upotrebu i transport



Preporuke za skladištenje

1. Najbolje mesto za skladištenje je suvo i hladno mesto zaštićeno od direktne sunčeve svetlosti i preterane toplote ili hladnoće. Za optimalne performanse i vek trajanja baterije, punjive baterije čuvajte na sobnoj temperaturi kada se ne koriste.
2. Za dugoročno skladištenje preporučuje se skladištenje kompletno napunjene baterije na hladnom, suvom mestu izvan punjača radi optimalnih rezultata.

NAPOMENA: Ne smete skladištiti bateriju koja je potpuno ispražnjena. Neophodno je napuniti bateriju pre upotrebe.

Oznake na punjaču i punjivoj bateriji

Pored piktograma koji su korišćeni u ovom priručniku, nalepnice na punjaču i punjivoj bateriji mogu pokazivati sledeće piktograme:



Pre upotrebe pročitajte uputstvo za upotrebu.



Vidi **Tehnički podaci** za vreme punjenja.



Ne dodirujte predmetima koji su elektroprovodni.



Ne punite oštećene baterije.



Ne izlažite vodi.



Neispravne kablove odmah zamenite.



Punite samo između 4 °C i 40 °C.



Samo za upotrebu u zatvorenom prostoru.



Punjive baterije zbrinite na ekološki način.



Punite DEWALT baterije samo sa DEWALT punjačima. Punjenje baterija koje nisu DEWALT baterije sa DEWALT punjačima može dovesti do njihovog eksploziranja i ostalih opasnih situacija.



Ne sagorevajte punjive baterije.



UPOTREBA (bez transportnog poklopca). Primer: Wh klasifikacija označava 108 Wh (1 baterija sa 108 Wh).



TRANSPORT (sa ugrađenim transportnim poklopcem). Primer: Wh klasifikacija označava 3 x 36 Wh (3 baterije od 36 Wh).

Tip baterije

DCG418 radi na punjive baterije od 54 volti.

Sledeće baterije se mogu koristiti: DCB546, DCB547, DCB548.

Pogledajte **Tehnički podaci** za više informacija.

Sadržaj pakovanja

Ovo pakovanje sadrži:

- 1 Ugaona brusilica
 - 1 125 mm štitnik (tip 27)
 - 1 Bočna drška
 - 1 Prirubna garnitura
 - 1 Imbus ključ
 - 2 Li-jonske punjive baterije (T2, X2 modeli)
 - 1 Uputstvo za upotrebu
- *Proverite da li postoje transportna oštećenja na alatu, njegovim delovima ili priboru.*
 - *Pre rada sa ovim alatom treba pažljivo pročitati i razumeti ovo uputstvo.*

Oznake na alatu

Na alatu se nalaze sledeći piktogrami:



Pre upotrebe pročitajte uputstvo za upotrebu.



Nosite zaštitu za sluh.



Nosite zaštitu za oči.

Pozicija datumske šifre (sl. A)

Datumska šifra **21**, koja sadrži i godinu proizvodnje, odštampana je na kućištu.

Príklad:

2020 XX XX

Godina proizvodnje

Opis (sl. A, D, F)



UPOZORENJE: Nikad ne modifikujte električni alat ili njegove delove. Može doći do oštećenja ili telesne povrede.

- 1 Prekidač za uključivanje i isključivanje
- 2 Poluga za blokiranje
- 3 Dugme za blokadu vretena
- 4 Vreteno
- 5 Bočna ručica
- 6 Abrazivni disk (sl. F)
- 7 Prihvatna prirubnica
- 8 Stezna navrtka sa navojem
- 9 Štitnik
- 10 Poluga za oslobađanje štitnika
- 11 Punjiva baterija
- 12 Taster za oslobađanje baterije
- 13 Taster za pokazivač napona
- 14 Zavrtnanj
- 15 Zaporni uređaj
- 16 Prorezi kućišta alata

Namena

Vaša DCG418 akumulatorska ugaona brusilica je konstruisana za profesionalno rezanje, brušenje, glačanje i četkanje žicom.

NE koristite u uslovima vlage ili u prisustvu zapaljivih tečnosti ili gasova.

Ova akumulatorska ugaona brusilica je profesionalni električni alat.

NE dozvoljavajte deci da se približavaju alatu. Nadzor je obavezan ako sa ovim alatom radi neiskusno lice.

- **Mala deca i nemoćni.** Ovaj uređaj nije predviđen za korišćenje od strane male dece ili nemoćnih lica bez nadzora.
- Ovaj proizvod nije namenjen da ga koriste lica (uključujući i deca) sa ograničenim fizičkim, senzoričkim ili mentalnim sposobnostima, ili neobučene ili neiskusne osobe, osim ako su pod nadzorom ili su dobile uputstva o upotrebi uređaja od osobe koja je zadužena za njihovu bezbednost. Deca se uvek moraju nadzirati kako ne bi ostala sama sa proizvodom.

Elektronska spojnica

Elektronska spojnica za ograničenje obrtnog momenta smanjuje povratni udar pri maksimalnom obrtnom momentu koji deluje na rukovaoca u slučaju da se disk zaglavi. Ova funkcija takođe sprečava blokiranje alatnog pribora i električnog motora. Spojnica za ograničenje obrtnog momenta je fabrički podešena i ne može se podešavati.

Kočnica

Čim se isključi napajanje, kočnica zaustavlja okretanje diska brže nego kao kod uređaja bez ove funkcije. Time se efikasno poboljšava i uvećava bezbednost korisnika. Vreme zaustavljanja se razlikuje u zavisnosti od vrste korišćenog diska.

MONTAŽA I PODEŠAVANJA

! **UPOZORENJE:** Radi smanjenja opasnosti od povreda, isključite uređaj i odspojite punjivu bateriju pre bilo kakvih podešavanja ili uklanjanja/postavljanja priključaka ili pribora. Slučajno pokretanje može dovesti do povrede.

! **UPOZORENJE:** Koristite samo DEWALT punjive baterije i punjače.

Pričvršćivanje bočne ručke (sl. C)

! **UPOZORENJE:** Pre korišćenja alata proverite da li je ručka sigurno učvršćena.

! **UPOZORENJE:** Bočnu ručku treba uvek koristiti radi održavanje kontrole nad alatom.

Čvrsto pritegnite bočnu ručku **5** u jednom od otvora sa obe strane kućišta alata.

Kućište alata se radi komfora korisnika može rotirati za 90° za operacije rezanja.

Rotiranje kućište alata (sl. A)

1. Skinite četiri vijka sa strane koja pričvršćuju kućište alata sa kućištem motora.
2. Bez da odvajate kućište alata od kućišta motora, rotirajte glavu kućišta alata u željeni položaj.

NAPOMENA: Ako se kućište alata odvoji od kućište motora za više od 3,17 mm, onda se alat mora servisirati i ponovo sklopiti od strane ovlašćenog DEWALT servisa. Ako ne servisirate alat, onda to može prouzrokovati kvar motora i ležajeva.

3. Namestite ponovo vijke za pričvršćivanje kućišta alata sa kućištem motora. Pritegnite vijke na obrtni moment od 2,25 Nm. Prejako pritezanje može oštetiti vijak.

Štitnici

! **OPREZ:** Potrebno je koristiti štitnike sa svim diskovima za brušenje, sečenje, glačanje, žičanom četkom i žičanim diskom. Alat se može koristiti bez štitnika samo kada se vrši glačanje sa konvencionalnim diskovima za glačanje. Pogledajte sliku A za isporučene štitnike sa uređajem. Neke primene mogu da zahtevaju kupovinu pravilnog štitnika od vašeg lokalnog prodavca ili ovlašćenog servisa.

NAPOMENA: Brušenje i sečenje ivica može da bude obavljeno sa diskovima tipa 27 koji su konstruisani i određeni za tu namenu; diskovi debljine 6,35 mm su konstruisani za brušenje površina dok tanji diskovi tipa 27 treba da budu pregledani na etiketi proizvođača da biste videli da li se mogu koristiti za brušenje površine ili samo za brušenje/sečenje ivice. Štitnik tipa 1 mora da bude korišćen za bilo koji disk gde je zabranjeno brušenje površine. Sečenje može da bude takođe obavljeno korišćenjem diska tipa 1 i štitnika tipa 1.

NAPOMENA: Pogledajte **Tabelu pribora** za izbor pravilne kombinacije štitnika / pribora.

Podešavanje i montaža štitnika (sl. D, E)

! **OPREZ:** Isključite uređaj i skinite punjivu bateriju od alata pre podešavanja ili skidanja ili instaliranje opreme i pribora.

! **OPREZ:** PRE rada s alatom uverite se na koju opciju podešenja je vaš alat podešen.

Opcije podešavanja

Vaša brusilica nudi opcije jednim i dva dodira za podešavanje štitnika.

- **Jednim dodir:** Kada je aktivirana **kosa strana** poluge za oslobađanje štitnika **10**, lako možete promeniti položaj štitnika njegovim okretanjem u desno. Poluga ne mora da bude pritisnuta za okretanje štitnika.
- **Dva dodira:** Kada je aktivirana **kockasta strana** poluge za oslobađanje štitnika **10**, možete promeniti položaj štitnika pritiskom na polugu za oslobađanje štitnika i okretanjem štitnika.

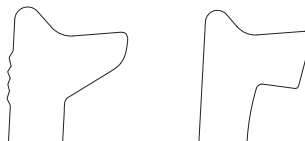

Jedan dodir

Dva dodira

Podešavanje opcija za podešavanje štitnika

Za podešavanje poluge za oslobađanje štitnika **10** na željenu opciju podešavanja:

1. Skinite vijak **14** pomoću nastavka T20.
2. Skinite polugu za oslobađanje štitnika. Odaberite kraj poluge za željenu opciju podešavanja. Za jedan dodir koristite kosi kraj poluge. Za dva dodira koristite kockasti kraj.
3. Vratite polugu na mesto pozicionirajući odabrani kraj pod oprugom **13**. Uverite se da je poluga u dodiru s oprugom
4. Stavite vijak.

Montaža štitnika (sl. D)

1. Pritisnite polugu za oslobađanje štitnika **10**.
2. Dok držite polugu za oslobađanje štitnika otvorenom, stavite u ravni zaporne uređaje **15** na štitniku sa prorezima **16** na kućištu alata.
3. Dok držite polugu za oslobađanje štitnika otvorenom, pritisnite štitnik naniže dok se zaporni uređaji štitnika ne

aktiviraju i rotiraju slobodno u zlebu na glavčini kućišta alata. Otpustite polugu za oslobađanje štitnika.

4. Kada je vreteno okrenuto prema korisniku, rotirajte štitnik nadesno u željeni radni položaj. Telo štitnika treba da bude postavljeno između vretena i rukovaoca za obezbeđivanje maksimalne zaštite rukovaoca.

NAPOMENA: Poluga za oslobađanje štitnika treba da se utvrdi u jedan od otvora za podešavanje **17** na sigurnosnom prstenu. Time se obezbeđuje sigurnost štitnika.

5. Za skidanje štitnika sledite korake od 1-3 u ovom uputstvu u obrnutom redosledu.

Prirubnice i diskovi

Montaža diska bez glavčine (sl. F)



UPOZORENJE: Ako ne namestite pravilno prirubnicu/ steznu navrtku / disk, onda to može dovesti do ozbiljnih povreda (ili oštećenja na alatu ili disku).



OPREZ: Isporučene prirubnice moraju da se koriste sa udubljenom sredinom tipa 27 i diskove za brušenje tipa 42 i diskove za sečenje tipa 1 i tipa 41. Pogledajte **Tabelu pribora** za više informacija.



UPOZORENJE: Kada koristite diskove za rezanje, onda je neophodan zatvoren, obostran štitnik diska.



UPOZORENJE: Korišćenje oštećene prirubnice i štitnika može dovesti do lomljenja diska i dolaženje u dodir sa diskom. Pogledajte **Tabelu pribora** za više informacija.

1. Postavite alat na sto tako da štitnik bude okrenut naviše.
2. Instalirajte prihvatnu prirubnicu bez navoja **7** na vretenu **4** sa izdignutim centrom prema disku.
3. Postavite disk na prihvatnu prirubnicu, tako što ćete centrirati disk na izdignutom centru prihvatne prirubnice.
4. Dok držite pritisnutim dugme za blokadu vretena i sa šestougaonim udubljenjem okrenutim od diska, navijte steznu navrtku **8** na vreteno tako da se zaporni uređaji aktiviraju u dva proreza na vretenu.
5. Dok pritiskate taster za blokiranje vretena, pritegnite priteznu prirubnicu na vretenu.
6. Za skidanje diska pritisnite taster za blokadu vretena i odvijte priteznu prirubnicu pomoću ključa.

Montaža diska za glačanje (sl. A, F)

NAPOMENA: Ne preporučuje se upotreba štitnika sa diskovima za glačanje, najčešće nazvani diskovi sa vlaknastom smolom. Pošto nije potreban štitnik za ove pribore, štitnik može ili možda neće pravilno da odgovara kada se koristi.



UPOZORENJE: Ako ne namestite pravilno prirubnicu/ steznu navrtku / disk, onda to može dovesti do ozbiljnih povreda (ili oštećenja na alatu ili disku).



UPOZORENJE: Nakon završetka glačanja potrebno je namestiti opet pravilan štitnik za brušenje, sečenje, korišćenje žičane četke ili žičanog diska.

1. Postavite ili odgovarajuće navijte podmetač **18** na vretenu.
2. Postavite disk za glačanje **19** na podmetač **18**.

3. Dok držite pritisnutim dugme za blokadu vretena **3**, navijte steznu navrtku **20** na vreteno, navodeći izdignutu glavčinu na steznoj navrtki na sredinu diska za glačanje i podmetača.
4. Rukom pritegnite steznu navrtku. Zatim pritisnite dugme za blokadu vretena dok okrećete disk za glačanje dok disk za glačanje i stezna navrtka ne budu u ravni.
5. Za skidanje diska, uhvatite i okrećite podmetač i brusni papir dok držite pritisnutim dugme za blokadu vretena.

Postavljanje i skidanje diskova sa glavčinom (sl. G)

Instalirajte diskove sa glavčinom direktno na vretenu sa navojem M14.

Navoj pribora mora da odgovara navoju vretena.

1. Skinite prihvatnu prirubnicu tako što ćete je povući od alata.
2. Navijte rukom disk na vretenu **4**.
3. Pritisnite taster za blokadu vretena **3** i koristite ključ za pritezanje glavčine diska.
4. Za skidanje diska postupite u obrnutom redosledu gore navedenog postupka.

NAPOMENA: Ako ne postavite pravilno disk pre uključivanja alata, onda to može dovesti do oštećenje alata ili diska.

Montiranje žičanih četki sa konusom i žičanih diskova (sl. A)



UPOZORENJE: Ako ne namestite pravilno prirubnicu/ steznu navrtku / disk, onda to može dovesti do ozbiljnih povreda (ili oštećenja na alatu ili disku).



OPREZ: Za smanjivanje rizika od ličnih povreda, nosite radne rukavice prilikom rada sa žičanim četkama i diskovima. Oni mogu postati oštri.



OPREZ: Za smanjenje rizika od oštećenje alata, disk ili četka ne sme dodirivati štitnik kada je montiran ili tokom upotrebe. Mogu nastati nevidljiva oštećenja na priboru, prouzrokujući raspadanje žica diska ili konusa.

Instalirajte žičane četke i žičane diskove direktno na navojnom vretenu bez upotrebe prirubnica. Koristite samo žičane četke i žičane diskove koje imaju navojnu glavčinu M14. Ovi pribori se mogu nabaviti kod vašeg lokalnog distributera ili ovlašćenog servisnog centra, uz doplatu.

1. Postavite alat na sto tako da štitnik bude okrenut naviše.
2. Navijte rukom disk na vretenu.
3. Pritisnite taster za blokadu vretena **3** i koristite ključ na glavčini žičanog diska ili četke za pritezanje diska.
4. Za skidanje diska postupite obrnuto od gore navedenog postupka.

NAPOMENA: Za smanjivanje rizika od oštećenja alata, pravilno namestite glavčinu diska pre nego što uključite alat.

Pre radova

- Montirajte štitnik i odgovarajući brusni ili rezni disk. Ne koristite brusne ili rezne diskove koji su previše istrošeni.

- Pobrinite se da unutrašnja i spoljna prirubnica budu pravilno montirani. Pratite uputstva koja su data u **Tabeli pribora za brušenje i rezanje**.
- Proverite da li brusni ili rezni disk rotiraju u smeru strelica na priboru i alatu.
- Ne koristite oštećeni pribor. Pre svake upotrebe prekontrolišite pribor; proverite da li na abrazivnom disku postoje opiljci i napukline, da li na podmetaču postoje napukline, pohabanost ili preterana istrošenost, da li na čeličnoj žici postoje labave ili naprsle žice. Ako električni alat ili pribor padnu, proverite da li su oštećeni i instalirajte neoštećen pribor. Pošto prekontrolišete i instalirate pribor, prisutni posmatrači i vi sami treba da se sklonite od ravni rotirajućeg pribora, a električni alat prvo pustite da radi sa maksimalnom brzinom praznog hoda oko jedan minut. Oštećeni pribor bi se normalno polomio tokom ovog vremena testiranja.

RAD

Uputstvo za upotrebu



UPOZORENJE: Uvek vodite računa o bezbednosnim merama i primenljivim propisima.



UPOZORENJE: Radi smanjenja opasnosti od povreda, **isključite uređaj i odspojite punjivu bateriju pre bilo kakvih podešavanja ili uklanjanja/postavljanja priključaka ili pribora.** Slučajno pokretanje može dovesti do povrede.



UPOZORENJE:

- Proverite i osigurajte da svi materijali koje treba brusiti ili seći budu bezbedno osigurani na mestu.
- Osigurajte i poduprite predmet obrade. Koristite stezaljke ili stege za držanje i podupiranje predmeta obrade na stabilnoj platformi. Važno je bezbedno pritegnuti i zadržati predmet obrade da bi se sprečilo njegovo pomeranje i gubitak kontrole. Pomeranje predmeta obrade ili gubitak kontrole može dovesti do opasnosti i prouzrokovati lične povrede.
- **Ploče ili velike predmete obrade osigurajte da bi se opasnost od uklještenja diska i povratnog udara svela na najmanju meru.** Veliki predmeti imaju tendenciju da uležu pod sopstvenom težinom. Sredstva za osiguranje se moraju postaviti ispod predmeta obrade, u blizini linije rezanja i u blizini ivice predmeta obrade, sa obe strane diska.
- Primenjujte samo blagi pritisak na alat. Ne primenjujte bočni pritisak na disk.
- Uvek nosite odgovarajuće radne rukavice dok radite sa ovim alatom.
- Kućiste alata se zagreva tokom upotrebe.
- Montirajte štitnik i odgovarajući brusni ili rezni disk. Ne koristite brusni ili rezni disk koji je previše istrošen.
- Pobrinite se da unutrašnja i spoljna prirubnica budu pravilno montirani.
- Proverite da li brusni ili rezni disk rotiraju u smeru strelica na priboru i alatu.

- Izbegavajte preopterećenje. U slučaju da se alat zagreje, pustite ga da radi nekoliko minuta bez opterećenja da bi se ohladio pribor. Ne dodirujte pribor dok se ne ohladi. Diskovi se zagrevaju tokom upotrebe.
- Nemojte raditi sa brusnom šoljicom bez nameštenog štitnika u mestu.
- Ne koristite električni alat sa postoljem za odsecanje.
- Nikad ne koristite podmetače zajedno sa spojenim abrazivnim proizvodima.
- Pazite, disk će nastaviti da se okreće i nakon isključivanja alata.

Stavljanje i vađenje punjive baterije iz alata (sl. B)

NAPOMENA: Pobrinite se da je punjiva baterija **11** potpuno napunjena.

Da stavite punjivu bateriju u dršku alata

1. Poravnajte bateriju **11** sa šinama unutar drške alata (sl. B).
2. Ugurajte bateriju u ručicu dok se ne utvrdi čvrsto u alatu i osigurajte da ste čuli kako se zavravljuje u mestu.

Da izvadite punjivu bateriju iz alata

1. Pritisnite taster za oslobađanje **12** i jako povucite punjivu bateriju iz ručice alata.
2. Punjivu bateriju stavite u punjač onako kako je opisano u ovom priručniku u odeljku o punjaču.

Punjive baterije sa pokazivačem napona (sl. B)

Neke DEWALT punjive baterije imaju pokazivač napona koji se sastoji od tri LED sijalice, koje označavaju nivo preostalog napona u bateriji.

Pritisnite i držite pritisnutim taster pokazivača napona **13** za aktiviranje pokazivača napona. Uključuje se kombinacija triju LED lampica označavajući time nivo preostalog napona. Ako je nivo napona ispod upotrebljive granice, onda se pokazivač napona ne uključuje i potrebno je dopuniti bateriju.

NAPOMENA: Pokazivač napona je samo indikacija preostalog napona u punjivoj bateriji. On ne ukazuje na funkcionalnost alata i predmet je odstupanja zasnovano prema komponentama proizvoda, temperaturi i primeni krajnjeg korisnika.

Pravilan položaj ruke (sl. A, I)



UPOZORENJE: Radi smanjenja opasnosti od ozbiljnih telesnih povreda, **UVEK** primenjujte pravilan položaj ruke kao što je pokazano na slici.



UPOZORENJE: Radi smanjenja opasnosti od ozbiljnih telesnih povreda, **UVEK** sigurno držite alat i budite pripravnici za iznenadnu reakciju.

Pravilan položaj ruke znači da jednom rukom treba uhvatiti bočnu dršku **5**, a drugu ruku postaviti na kućiste alata, kao što je pokazano na slici I.

Prekidač za uključivanje i isključivanje i poluga za blokiranje (sl. H)



UPOZORENJE: Pre korišćenja alata proverite da li je ručka sigurno učvršćena.

1. Za uključivanje alata gurnite polugu za blokiranje 2 prema zadnjem kraju alata, zatim pritisnite prekidač 1. Alat će raditi dok je prekidač pritisnut.
2. Da biste isključili alat, pustite prekidač.



UPOZORENJE: Držite bočnu dršku i kućište alata čvrsto za održavanje kontrole nad alatom prilikom pokretanja i tokom upotrebe i dok se disk ili pribor potpuno ne zaustavi. Pre nego što odložite alat, uverite se da se disk kompletno zaustavio.



UPOZORENJE: Dozvolite da alat postigne punu brzinu pre nego što ga prinesete radnoj površini. Podignite alat sa radne površine pre nego što ga isključite.

Blokada vretena (sl. A)

Blokada vretena 3 služi da spreči rotiranje vretena prilikom nameštanja ili skidanja diskova. Blokadu vretena aktivirajte samo ako je alat isključen, odvojen od napona napajanja i potpuno zaustavljen.

NAPOMENA: Da bi se smanjila opasnost od oštećenja alata, ne aktivirajte blokadu vretena dok alat radi. Doći će do oštećenja alata, a pričvršćeni pribor može da odleti i izazove povredu.

Da biste aktivirali blokadu, pritisnite dugme za blokadu vretena 3 i okrećite vreteno dok je to moguće.

Brušenje površine, glačanje i četkanje žicom



OPREZ: Uvek koristite pravilan štitnik prema uputstvima u ovom priručniku.

Za obavljanje posla na površinu radnog komada:

1. Dozvolite da alat postigne krajnju brzinu pre nego što alat prinesete radnoj površini.
2. Primenjujte minimalan pritisak na radnu površinu, tako da alat nastavlja da radi pri visokoj brzini. Tempo odstranjivanje materijala je najbolji kada alat radi pri visokoj brzini.

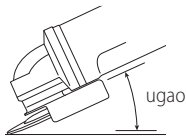

3. Održavajte odgovarajući ugao između alata i radne površine. Pogledajte tabelu u skladu sa naročitom funkcijom.

Funkcija	Ugaona
Brušenje	20°-30°
Glačanje	5°-10°
Glačanje sa podmetačem	5°-15°
Četkanje žicom	5°-10°

4. Održavajte kontakt između ivice diska i radne površine.

- Ako brusite, glačate ili četkate žicom, pomerajte neprekidno alat napred i nazad da biste izbegli udubljenja na radnoj površini.
- Ako glačate sa podmetačem, pomerajte neprekidno alat u pravoj liniji da biste sprečili paljenje i vrtložne oznake na radnoj površini.

NAPOMENA: Ako dozvolite da se alat oslanja na radnu površinu bez pomeranja, onda to oštećuje radni komad.

5. Pomerite alat od radne površine pre nego što ga isključite. Sačekajte da alat prestane sa rotiranjem pre nego što ga spustite.



OPREZ: Koristite dodatnu opreznost kada radite preko ivice, jer možete doživeti iznenadno oštro kretanje brusilice.

Mere opreza kada radite na obojen radni komad

1. Glačanje ili brušenje boje na bazi olova se NE PREPORUČUJE zbog otežane kontrole kontaminirane prašine. Najveća opasnost od trovanja olovom preči deci i trudnicama.
2. Pošto je bez hemijske analize teško ustanoviti da li boja sadrži olovo ili ne, preporučujemo da se držite sledećih mera predostrožnosti pri glačanju bilo kakve boje:

Lična bezbednost

1. Deca ili trudnice ne smeju stupati u radno područje na kome se vrši odstranjivanje boje dok se potpuno ne očisti.
2. Sve osobe koje ulaze u radno područje treba da nose masku za prašinu ili respirator. Filter treba menjati svakodnevno ili uvek kada je disanje otežano.

NAPOMENA: Treba koristiti samo maske koje su pogodnije za rad sa olovnom bojom i isparenjima. Obične maske za bojenje ne pružaju tu vrstu zaštite. U prodavnici alata potražite odobrenu N.I.S.O.H. masku.

3. U radnom području se ne sme JESTI, PITI ili PUŠITI kako bi se sprečio unos kontaminiranih čestica boje. Radnici treba da se operu i očiste PRE uzimanja hrane i pića, ili pušenja. Hrana, pića ili cigarete se ne smeju ostavljati u radnom području gde prašina može da se nataloži po njima.

Ekološka bezbednost

1. Boju treba ukloniti na takav način da se stvorena količina prašine svede na najmanji meru.
2. Područja gde se vrši uklanjanje boje treba da budu zatvorena pomoću plastičnih folija debljine 0,1 mm.
3. Brušenje treba vršiti na način kojim se smanjuje izbacivanje prašine od boje van radnog područja.

Čišćenje i odlaganje u otpad

1. Sve površine u radnom području treba svakodnevno usisavati i temeljno čistiti tokom trajanja projekta glačanja. Filter-kese za usisivač treba često menjati.
2. Plastični pokrivači treba da se sakupe i odlože zajedno sa česticama prašine ili drugim otpadom. Njih treba staviti u zapečaćene kutije za otpad i odložiti tokom redovnog sakupljanja smeća. Tokom čišćenja, decu i trudnice treba udaljiti iz neposrednog radnog područja.
3. Sve igračke, nameštaj koji može da se pere i stvari koje koriste deca treba da se temeljno operu pre nego što se ponovo upotrebe.

Brušenje ivce i odsecanje (sl. J)



UPOZORENJE: Ne koristite diskove za brušenje ivica/ rezanje za površinsko brušenje, jer ovi diskovi nisu konstruisani za bočne pritiske koji postoje prilikom površinskog brušenja. To može dovesti do pucanja diska i lične povrede.



OPREZ: Diskovi koji se koriste za brušenje ivice i odsecanje mogu da se polome ili odskoče ako se savijaju ili uvijaju tokom upotrebe alata. Prilikom svih radova brušenja ivice/ odsecanja, otvorena strana štitnika mora da bude okrenuta tako da je udaljena od operatera.

NAPOMENA: Brušenje/sečenje ivice sa diskom tipa 27 mora da bude ograničeno na plitko rezanje i urezivanje—manje od 13 mm u dubini kada je disk nov. Smanjite dubinu sečenja/urezivanja jednako sa smanjivanjem poluprečnika diska tokom njegovog habanja. Pogledajte **Tabelu pribora** za više informacija. Brušenje/sečenje ivice sa diskom tipa 1 zahteva upotrebu štitnika tipa 1.

1. Dozvolite da alat postigne krajnju brzinu pre nego što alat prinesete radnoj površini.
2. Primenjujte minimalan pritisak na radnu površinu, tako da alat nastavlja da radi pri visokoj brzini. Tempo brušenja/sečenja je najbolji kada alat radi pri visokoj brzini.
3. Pozicionirajte se tako da je otvorena donja strane diska okrenuta udaljeno od vas.
4. Čim započnete rezanje i napravili ste urez u radnom materijalu, nemojte menjati ugao rezanja. Menjanjem ugla prouzrokuje savijanje diska i možete prouzrokovati lomljenje diska. Diskovi za brušenje ivica nisu konstruisani da izdrže bočni pritisak prouzrokovan savijanjem.
5. Podignite alat od radne površine pre nego što ga isključite. Sačekajte da alat prestane sa rotiranjem pre nego što ga spustite.

Obrada metala

Kada alat koristite za obradu metala, pobrinite se da je postavljena (FID) zaštitna sklopka za zaštitu od struje u slučaju kvara kako bi se izbegle opasnosti koje može da izazove metalna prašina.

U slučaju da FID sklopka isključi napajanje, odnesite alat u ovlašćeni DeWALT servis.



UPOZORENJE: U ekstremnim radnim uslovima, prilikom obrade metala može da se akumulira provodna prašina unutar kućišta uređaja. To može da dovede do slabljenja zaštitne izolacije uređaja i opasnosti od električnog udara.

Da bi se izbeglo nagomilavanje metalne prašine unutar uređaja, preporučujemo svakodnevno čišćenje ventilacionih otvora.

Pogledajte deo **Održavanje**.

Rezanje metala

Za rezanje sa spojenim abrazivima uvek koristite štitnik tip 1.

Kada režete sa umerenom brzinom, adaptiranom prema materijalu koji se seče. Nemojte naprezati rezni disk, naginjati ili oscilirati mašinu.

Ne pokušavajte da smanjite brzinu radnog diska tako što ćete primeniti bočni pritisak na njemu.

Mašina mora uvek da radi u kretanju prema navije.

U suprotnom postoji opasnost od nekontrolisanog izbijanja iz reza.

Kada sečete profile i kockaste šipke, najbolje je započeti kod najmanjeg poprečnog preseka.

Grubo brušenje

Nikada nemojte koristiti rezni disk za grubu obradu.

Uvek koristite štitnik tip 27.

Najbolji rezultati grube obrade se postižu kada je mašina podešena na ugao od 30° do 40°. Mašinu pomerajte napred-nazad uz umereni pritisak. Na taj način se predmet obrade neće zagrejati, neće izgubiti boju i neće doći do stvaranja udubljenja.

Rezanje kamena

Mašinu treba koristiti samo za suvo rezanje.

Za rezanje kamena najbolje je da koristite dijamantski rezni disk. Koristite mašinu samo s dodatnom maskom za zaštitu od prašine.

Saveti za rad

Budite oprezni kada urezujete proreze u strukturisanim zidovima.

Prorezi u strukturisanim zidovima su predmet propisima specifičnim za državu. Pod svim okolnostima je neophodno obratiti pažnju na ove propise. Pre početka rada posavetujte se sa odgovornim inženjerom, arhitektom ili građevinskim kontrolorom.

ODRŽAVANJE

Vaš DeWALT alat je dizajniran za rad u dužem vremenskom periodu sa minimalnim zahtevima u pogledu održavanja.

Kontinuirani zadovoljavajući rad zavisi od pravilnog održavanja alata i redovnog čišćenja.



UPOZORENJE: Radi smanjenja opasnosti od povreda, isključite uređaj i odspojite punjivu bateriju pre bilo kakvih podešavanja ili uklanjanja/postavljanja priključaka ili pribora. Slučajno pokretanje može dovesti do povreda.

Punjač i punjiva baterija se ne mogu servisirati.



Podmazivanje

Vaš električni alat ne zahteva dodatno podmazivanje.



Čišćenje



UPOZORENJE: Suvim vazduhom izduvajte prašinu iz glavnog kućišta i iz ventilacionih otvora zavisno od sakupljanja prašine. Nosite odobrenu zaštitu za oči i odobrenu zaštitu od prašine pri obavljanju ovog postupka.



UPOZORENJE: Nikad ne koristite rastvarače ili druga agresivna hemijska sredstva za čišćenje nemetalnih delova alata. Te hemikalije mogu da oslabe materijale koji se koriste za nemetalne delove. Koristite samo krpu koja je navlažena vodom i blagu sapunicu. Nikad nemojte dozvoliti da voda proдре u alat; nikad ne uranjajte bilo koji deo alata u tečnost.

Opciona dodatna oprema i pribor



UPOZORENJE: S obzirom da dodatna oprema i pribor, osim onih koje nudi DEWALT, nisu bili testirani sa ovim proizvodom, korišćenje takvih pribora i dodatne opreme sa ovim alatom bi moglo biti opasno. Da bi se smanjila opasnost od povreda, sa ovim proizvodom treba koristiti samo pribor i dodatnu opremu koje je preporučio DEWALT.

Za više informacija o prikladnim priborima obratite se vašem distributeru.

Zaštita životne sredine



Odvojeno sakupljanje. Proizvodi i baterije označene ovim simbolom ne smeju da budu odloženi sa otpadom iz domaćinstva.

Proizvodi i baterije sadrže materijale koji se mogu reciklirati, smanjujući time potražnju za sirovinama. Reciklirajte električne proizvode i baterije u skladu sa lokalnim propisima. Više informacija možete naći na www.2helpU.com.

Punjiva baterija

Ova dugotrajna punjiva baterija mora da se napuni ako ne proizvodi dovoljnu snagu pri obavljanju poslova koje ste ranije obavljali s lakoćom. Na kraju njenog radnog veka treba je odložiti vodeći računa o našoj životnoj sredini:

- Potpuno ispraznite bateriju, a zatim je uklonite iz alata.
- Li-jonske ćelije se mogu reciklirati. Odnosite ih vašem distributeru ili u lokalnu stanicu za reciklažu. Sakupljene punjive baterije će biti pravilno reciklirane ili odložene.

Tabela pribora za brušenje i rezanje











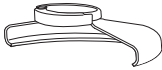

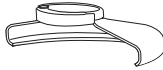

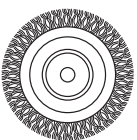

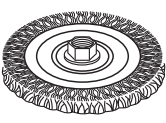





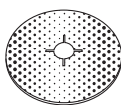
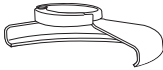

Tip štitnika	Pribor	Opis	Kako se montira štitnik
 Štitnik tip 27		Brusni disk sa udubljenim centrom	 Štitnik, tip 27
		Diskovi za glačanje	 Prihvatna pribrubnica
		Žičani disk	  Tip 27, disk sa udubljenim centrom
		Žičani diskovi sa navojnom navrtkom	 Štitnik, tip 27
			 Žičani disk
		Konusna četka sa navojnom navrtkom	 Štitnik, tip 27
	 Žičana četka		
	 	Podmetač/brusni papir	 Štitnik, tip 27
			 Gumeni podmetač
			 Brusni disk
			 Stezna navrtka sa navojem

Tabela pribora za brušenje i rezanje

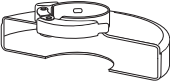
Tip štitnika	Pribor	Opis	Kako se montira štitnik
 Štitnik tip 1		Rezni disk za kamen, zalepljen	 Štitnik, tip 1  Prihvatna prirubnica  Rezni disk  Stezna navrtka sa navojem
		Rezni disk za metal, zalepljen	
 Štitnik tip 1 ILI  Štitnik tip 27		Dijamantski rezni diskovi	

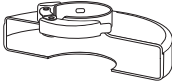
БЕЗЖИЧНА МАЛА АГОЛНА БРУСИЛКА DCG418

Ви честитаеме!

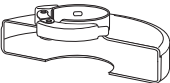
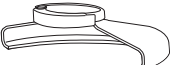
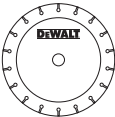
Избравте алатка од DEWALT. Годишите на искуство, темелниот развој на производи и иновативноста го прават DEWALT еден од најдоверливите партнери на корисниците на професионални електрични алатки.

Технички податоци

		DCG418
Напон	V _{еднонасочна струја}	54
Тип		1
Тип на батеријата		Литиум-јонска
Излезна моќност	W	2300
Брзина без оптоварување/декларирана брзина	min ⁻¹	9000
Дијаметар на тркалото	mm	125
Дебелина на тркало (максимум)	mm	6
Дијаметар на вретеното		M14
Должина на вретено	mm	21,45
Тежина (без батерискиот пакет)	kg	2,18
Вредностите на врева и вредностите на вибрации (векторска сума по три оски) според EN60745-2-3:		
L _{pa} (ниво на звучен притисок на емисија)	dB(A)	84
L _{wa} (ниво на звучна моќност)	dB(A)	95
K (отстапување за дадено ниво на звук)	dB(A)	3
Површинско брусење		
Вредност на емисија на вибрации a _{n,AG} =	m/s ²	6,1
Отстапување K =	m/s ²	1,5
Шмирглање со диск		
Вредност на емисија на вибрации a _{n,DS} =	m/s ²	< 2,5
Отстапување K =	m/s ²	1,5

Нивото на емисија на вибрации и/или бука дадено во оваа табела е измерено во склад со стандардизирианиот тест даден во EN60745 и може да се употребува за споредување на една алатка со друга. Може да се употребува за прелиминарна проценка на изложеност на вибрации.

! **ПРЕДУПРЕДУВАЊЕ:** Декларираното ниво на емисија на врева и/или вибрации ги претставува главните примени на алатката. Меѓутоа, доколку алатката се употребува за други намени, со други додатоци или лошо се одржува, вибрациите и/или емисијата на врева може да се разликува. Ова може значително да го зголеми нивото на изложеност на вибрации во текот на целокупниот период на работа.

Проценката на нивото на изложеност на вибрации и/или врева исто така треба да го земе во предвид

времето кога алатката е исклучена или кога е вклучена но со неа не се извршува работа. Ова може значително да го намали нивото на изложеност на вибрации во текот на целокупниот период на работа.

За да се заштити работникот од ефектите на вибрации и/или врева, треба да се препознаат дополнителни мерки за безбедност како што се: одржување на алатката и додатоците, затоплување на рацете (релевантно за вибрации), организација на работните задачи.

ЕК-Декларација за сообразност

Директива за машини



Безжична Мала Аголна Брусилка DCG418

DEWALT декларира дека производите опишани под **Технички податоци** се во склад со: 2006/42/ЕК, EN60745-1:2009+A11:2010, EN60745-2-3:2011 +A2:2013 +A11:2014 +A12:2014 +A13:2015.

Овие производи исто така се во склад со Директивата 2014/30/ЕУ и 2011/65/ЕУ. За повеќе информации, ве молиме да стапете во контакт со DEWALT преку следнава адреса или да погледнете од другата страна на упатството. Долу потпишаниот е одговорен за составување на техничките податоци и ја дава оваа декларација во име на DEWALT.

Маркус Ромпел
Заменик Директор на инженеринг, PTE-Европа
DEWALT, Richard-Klinger-Straße 11,
D-65510, Идштајн, Германија
24.04.2020



ПРЕДУПРЕДУВАЊЕ: За да го намалите ризикот од пожар, прочитајте го упатството за употреба.

Дефиниции: Насоки за безбедна употреба

Долунаведените дефиниции го опишуваат нивото на сериозност на секој сигнален збор. Ве молиме да го прочитате упатството и да обрнете внимание на овие симболи.



ОПАСНОСТ: Означува ситуација на непосредна опасност која, доколку не се избегне, ќе предизвика смрт или сериозна повреда.



ПРЕДУПРЕДУВАЊЕ: Означува ситуација на потенцијална опасност која, доколку не се избегне,

Батерии				Полначи/Време на полнење (Минуту)									
Каталошки број	Веднонасочна струја	Ah	Тежина (kg)	DCB104	DCB107	DCB112	DCB113	DCB115	DCB116	DCB117	DCB118	DCB132	DCB119
DCB546	18/54	6,0/2,0	1,05	60	270	170	140	90	80	40	60	90	X
DCB547	18/54	9,0/3,0	1,46	75*	420	270	220	135*	110*	60	75*	135*	X
DCB548	18/54	12,0/4,0	1,44	120	540	350	300	180	150	80	120	180	X
DCB181	18	1,5	0,35	22	70	45	35	22	22	22	22	22	45
DCB182	18	4,0	0,61	60/40**	185	120	100	60	60/45**	60/40**	60/40**	60	120
DCB183/B	18	2,0	0,40	30	90	60	50	30	30	30	30	30	60
DCB184/B	18	5,0	0,62	75/50**	240	150	120	75	75/60**	75/50**	75/50**	75	150
DCB185	18	1,3	0,35	22	60	40	30	22	22	22	22	22	X
DCB187	18	3,0	0,54	45	140	90	70	45	45	45	45	45	90
DCB189	18	4,0	0,54	60	185	120	100	60	60	60	60	60	120

* Код на датумот 202011475B или понов

** Код на датумот 201536 или понов

би можела да предизвика смрт или сериозна повреда.



ПРЕТПАЗЛИВОСТ: Означува ситуација на потенцијална опасност која, доколку не се избегне, може да предизвика помала или средна повреда.

ИЗВЕСТУВАЊЕ: Означува начин на работење кој не е поврзан со повреда на ракувачот и кој, доколку не се избегне, може да предизвика оштетување на имот.



Означува ризик од електричен удар.



Означува ризик од пожар.

ОПШТИ ПРЕДУПРЕДУВАЊА ЗА БЕЗБЕДНОСТ ПРИ УПОТРЕБА НА ЕЛЕКТРИЧНИ АЛАТКИ



ПРЕДУПРЕДУВАЊЕ: Прочитајте ги сите мерки за претпазливост, упатства, скици и технички карактеристики што ќе ги добиете со оваа електрична алатка. Непридржување кон предупредувањата и упатствата може да доведе до електричен удар, пожар и/или сериозна повреда.

СОЧУВАЈТЕ ГИ СИТЕ ПРЕДУПРЕДУВАЊА ЗА БЕЗБЕДНОСТ И УПАТСТВА ЗА ИДНО ПРЕГЛЕДУВАЊЕ.

Терминот „електрична алатка“ во предупредувањата се однесува на вашата електрична алатка која работи на струја (преку кабел), или на електрична алатка која работи на батерии (без кабел).

1) Безбедност на работното место

- Одржувајте го работното место чисто и добро осветлено. Пренатрупани и темни места се причина за незгоди.
- Немојте да работите со електрични алатки во експлозивни окружувања, какви што постојат кога има присуство на запаливи течности,

гасови или честички. Електричните алатки произведуваат искри што можат да ги запалат честичките или испарувањата.

- Држете ги децата и присутните лица настрана додека употребувате електрична алатка. Одвлекување на вниманието може да предизвика да изгубите контрола.

2) Безбедност од електричен удар

- Приклучокот на електричната алатка мора да се совпаѓа со приклучниците. Никогаш не го преправајте приклучокот. Не употребувајте адаптерски приклучоци со заземјени електрични алатки. Непреправените приклучоци и соодветните приклучници ќе го намалат ризикот од електричен удар.
- Избегнувајте телесен контакт со заземјени површини како што се цевки, радијатори, шпорети или фрижидери. Има зголемен ризик од електричен удар ако вашето тело е заземјено.
- Не ги изложувајте електричните алатки на дожд или влажност. Навлегувањето на вода во електричната алатка го зголемува ризикот од електричен удар.
- Употребувајте го правилно кабелот. Никогаш не го употребувајте кабелот за носење, влечење или исклучување на електричната алатка. Држете го кабелот настрана од топлина, масло, остри рабови или подвижни делови. Оштетените или заплетканите кабли го зголемуваат ризикот од електричен удар.
- Кога работите со електрична алатка надвор, употребувајте продолжен кабел кој е соодветен за надворешна употреба. Употребата на кабел што е соодветен за надворешна употреба го намалува ризикот од електричен удар.
- Доколку работењето со електрична алатка во влажна средина не може да се избегне, употребувајте заштитна диференцијална

(FID) склопка. Употребата на заштитна диференцијална (FID) склопка го намалува ризикот од електричен удар.

3) Лична безбедност

- a) **Бидете претпазливи, внимавајте што правите и користете логика кога работите со електрична алатка. Не употребувајте електрична алатка кога сте уморни или кога сте под влијание на дрога, алкохол или лекови.** Еден момент на невнимание за време на работење со електрична алатка може да доведе до сериозна лична повреда.
- b) **Носете опрема за лична заштита. Секогаш носете заштита за очите.** Заштитната опрема, како што се маски против прав, нелизгачки сигурносни обувки, шлемови или штитници за слухот, ќе го намали бројот на повреди кога се употребува за соодветни работни услови.
- c) **Спречете ненамерно вклучување на алатката. Обезбедете прекинувачот да биде во исклучена положба пред да ја приклучите алатката на струја или на батериски пакет, или пред да ја подигнете или пренесувате алатката.** Пренесувањето на електрични алатки со прст на прекинувачот или приклучување на извор на струја на вклучени алатки може да доведе до незгоди.
- d) **Отстранете ги сите алатки за подесување или клучеви пред да ја вклучите електричната алатка.** Клуч или алатка за подесување што е закачена на ротирачкиот дел на електричната алатка може да доведе до повреда.
- e) **Не посегайте предалеку. Цврсто стојте на земјата и бидете во рамнотежа во секое време.** Ова овозможува подобра контрола над електричната алатка во неочекувани ситуации.
- f) **Бидете соодветно облечени. Не носете широка облека или накит. Држете ги косата и облеката настрана од подвижните делови.** Широката облека, накитот или долгата коса може да бидат фатени во подвижните делови.
- g) **Доколку на апаратите постои можност за приклучување на опрема за извлекување и собирање на прав, обезбедете таа да биде приклучена и правилно употребувана.** Собирањето на правта може да ги намали опасностите поврзани со прав.
- h) **Не дозволувајте запознавањето здобиено со често користење на алатките да ви дозволат да се опуштите и да ги игнорирате принципите за безбедност на алатката.** Неодговорна работа може да предизвика сериозна повреда за дел од секунда.

4) Употреба и одржување на електрични алатки

- a) **Не ја употребувајте електричната алатка на сила. Употребувајте електрична алатка што е соодветна за вашата работа.** Соодветната електрична алатка ќе ја заврши работата подобро и побезбедно со брзината за која што била дизајнирана.
- b) **Не употребувајте ја електричната алатка доколку прекинувачот не ја вклучува и исклучува.** Секоја електрична алатка што не може да се контролира преку прекинувачот е опасна и мора да биде поправена.
- c) **Исклучете го приклучокот од изворот на струја и/или извадете го батерискиот пакет, ако може да се извади, од електричната алатка пред да правите подесувања, менувате додатоци или пред да ги одложите електричните алатки.** Таквите превентивни безбедносни мерки го намалуваат ризикот за случајно вклучување на електричната алатка.
- d) **Одлагајте ги електричните алатки што не ги употребувате надвор од доseg на децата и не дозволувајте да ги употребуваат лица кои не се запознаени со нивната функција и со овие упатства.** Електричните алатки се опасни кога со нив ракуваат необучени корисници.
- e) **Одржувајте ги електричните алатки и додатоци. Проверете дали подвижните делови се лошо поставени, заглавени или оштетени, или постои друга состојба која би можела да влијае врз работењето на електричната алатка. Доколку електричната алатка е оштетена, однесете ја на поправка пред да ја употребите.** Многу незгоди се предизвикани поради лошо одржувани електрични алатки.
- f) **Одржувајте ги алатките за сечење остри и чисти.** Правилно одржуваните алатки за сечење со остри рабови за сечење имаат помала шанса да се заглават и полесно се управуваат.
- g) **Употребувајте ги електричните алатки, додатоци, и битови итн. во склад со овие упатства, имајќи ги предвид работните услови и работата која треба да се заврши.** Употребата на електрична алатка за работа што е различна од нејзината намена може да доведе до опасна ситуација.
- h) **Одржувајте ги рачките и површините за држење суви, чисти и неизвалкани со масла или масти.** Лизгави рачки и површини за држење не дозволуваат безбедно ракување и контрола на алатката во неочекувани ситуации.

5) Употреба и одржување на батериски алатки

- a) **Полнете само со полнач кој е определен од страна на производителот. Полнач што одговара**

на еден тип на батериски пакет може да доведе до ризик кога се употребува со друге батериски пакет.

- b) **Употребувајте ги батериските алатки само со батериски пакети кои се посебно определени за нив.** Употребата на било какви други батериски пакети може да доведе до ризик од повреда или пожар.
- c) **Кога батерискиот пакет не се употребува, држете го настрана од други метални предмети како што се: спојници за хартија, парички, клучеви, шајки, завртки или други мали метални предмети кои можат да направат спој помеѓу двата батериски терминали.** Правењето на краток спој помеѓу батериските терминали може да предизвика изгореници или пожар.
- d) **Течност може да биде исфрлена од батеријата поради неправилна употреба; не ја допирајте. Доколку случајно дојде до допир, исплакнете со вода. Доколку течноста дојде во допир со очите, побарајте и медицинска помош.** Течноста исфрлена од батеријата може да предизвика иритација или изгореници.
- e) **Не користете батериски пакет или алатка што се оштетени или модифицирани.** Оштетените или модифицираните батерии може да покажат непредвидливо однесување што може да предизвика пожар, експлозија или ризик од повреда.
- f) **Не изложувајте батериски пакет или алатка на оган или прекумерна температура.** Изложеноста на оган или температура над 130 °C може да предизвика експлозија.
- g) **Следете ги сите упатства за полнење и не полнете го батерискиот пакет или алатката надвор од температурниот опсег наведен во упатствата. Полнењето неправилно или на температури надвор од наведениот опсег може да ја оштети батеријата и да го зголеми ризикот од пожар.**

6) Сервис

- a) **Вашите електрични алатки треба да ги сервисира квалификувано лице кое користи само идентични резервни делови.** Вака ќе бидете сигурни дека се одржува безбедноста на електричната алатка.
- b) **Никогаш не сервисирајте оштетени батериски пакети.** Сервисот на батериските пакети треба да го врши само производителот или овластените даватели на услуги.

ДОПОЛНИТЕЛНИ ПОСЕБНИ ПРАВИЛА ЗА БЕЗБЕДНОСТ

Упатства за безбедност за сите примени

- a) **Оваа електрична алатка е наменета за брусење, шмирглање, четкање и сечење.**

Прочитајте ги сите мерки за претпазливост, упатства, скици и технички карактеристики што ќе ги добиете со оваа електрична алатка. Непридржување кон предупредувањата и упатствата може да доведе до електричен удар, пожар и/или сериозна повреда.

- b) **Операции како што се полирање не се препорачува да се вршат со оваа електрична алатка.** Извршувањето на работи за кои не е наменета електричната алатка може да биде опасно и да предизвика повреда.
- c) **Не употребувајте додатоци кои не се посебно направени и препорачани од страна на производителот на алатката.** Тоа што додатокот може да се прикачи на вашата електрична алатка не осигурува безбедно работење.
- d) **Брзината декларирана на додатокот мора да биде барем еднаква на максималната брзина назначена на електричната алатка.** Doddatoците што работат побрзо од нивната декларирана брзина можат да се скршат или да се одвојат.
- e) **Надворешниот дијаметар и дебелината на додатокот мора да бидат во рамки на декларираните можности на Вашата електрична алатка.** Doddatoците со несоодветна големина не можат соодветно да се заштитат или контролираат.
- f) **Монтирање делови со навртување мора да биде соодветно со навојот на вретеното на брусилката. За додатоци што се монтираат со прирабници, внатрешниот отвор на додатокот мора да биде соодветен со дијаметарот на прирабникот.** Doddatoците што не се соодветни со монтираниот хардвер на електричната алатка ќе излезат од рамнотежа, претерано ќе вибрираат и може да предизвикаат губење на контрола.
- g) **Не употребувајте оштетени додатоци. Пред секоја употреба прегледајте дали резните тркала се напрснати или открити, дали подлогите се напрснати, расцепени или излитени, и дали четките имаат испаднати или скршени челични влакна. Доколку електричната алатка или додатокот паднат на земја, прегледајте дали се оштетени или поставете неоштетен додаток. По прегледот и монтирањето на додатокот, обезбедете Вие и присутните лица да бидете надвор од рамнината во која работи вртечкиот додаток и оставете ја алатката да работи со максимална брзина без оптоварување во траење од една минута. Оштетените додатоци обично се кршат за време на овој период на тестирање.**

- h) **Носете опрема за лична заштита. Во зависност од работата, употребувајте штитник за лице или заштитни очила. По потреба, носете маска против прав, штитници за слух, ракавици и работна престилка која може да заштити од мали абразивни парчиња од предметот кој се обработува. Заштитата за очите мора да може да запре летечки отпаднати парчиња кои се ствараат во работењето. Маската против прав или респираторот мора да бидат во можност да ги задржат честичките кои се ствараат во работењето.** Продолжена изложеност на звук со висок интензитет може да предизвика губење на слухот.
- i) **Држете ги присутните лица на безбедна оддалеченост од работното место. Секој што ќе влезе во работниот простор мора да носи опрема за лична заштита.** Парчиња од работен материјал или од скршен додаток можат да одлетат и да предизвикаат повреда надвор од непосредниот круг на работење.
- j) **Факајте ги електричните алатки само за изолираните површини за држење, кога вршите работа при која додатокот за сечење може да дојде во допир со скриени жици или со кабелот на алатката.** Доколку резниот додаток се допре до „жива“ жица, тоа може да ги наелектризира металните делови на алатката и да предизвика електричен удар кај ракувачот.
- k) **Поставете го кабелот подалеку од вртечкиот додаток.** Ако изгубите контрола, кабелот може да биде пресечен или закачен и вашата дланка или рака може да биде повлечена во вртечкиот додаток.
- l) **Никогаш не спуштајте ја електричната алатка додека додатокот не запре целосно.** Вртечкиот додаток може да се фати за површината и да ви ја одземе од контрола електричната алатка.
- m) **Не ја вклучувајте електричната алатка додека ја пренесувате.** Случаен контакт со вртечкиот додаток може да ја фати вашата облека, привлекувајќи го додатокот кон вашето тело.
- n) **Редовно чистете ги отворите за вентилација на електричната алатка.** Вентилаторот на моторот ќе внесе прав во куќиштето и голема акумулација на метал во прав може да предизвика опасности поврзани со напојувањето.
- o) **Не работете со електричната алатка во близина на запалливи материјали.** Искри може да ги запалат овие материјали.
- p) **Не употребувајте додатоци што бараат течности за ладење.** Употреба на вода или други течности за ладење може да доведе до електричен удар.
- q) **Не користете тркала од тип 11 (проширена чашка) со оваа алатка.** Користењето на несоодветни додатоци може да доведе до повреда.

- r) **Секогаш употребувајте ја страничната рачка. Добро зацврстете ја рачката.** Страничната рачка секогаш треба да се употребува за постојано одржување на контрола врз алатката.



ПРЕДУПРЕДУВАЊЕ: Препорачуваме употреба на заштитна диференцијална (FID) склопка со рејтинг на диференцијална струја од 30mA или помалку.

ПОНАМОШНИ БЕЗБЕДНОСИ ИНСТРУКЦИИ ЗА СИТЕ ОПЕРАЦИИ

Причини за повратен удар и превентивни мерки

Повратен удар е ненадејна реакција поради приклевтени или заглавени вртчко тркало, подлога, четка или било кој друг додаток. Приклевтувањето или заглавувањето предизвикува нагло забавување на вртечкиот додаток, кое пак предизвикува неконтролираната електрична алатка да биде присилена да се движи во спротивен правец од вртењето на додатокот во точката на приклевтувањето.

На пример, доколку резното тркало е приклевтено или заглавено во обработуваниот предмет, работ на тркалото што влегува во точката на приклевтувањето може да влезе во површината на материјалот и да предизвика тркалото да испадне или да излета од алатката. Тркалото може или да отскочне во правец на ракувачот или настрана од него, во зависност од правецот на движењето на тркалото во точката на приклевтувањето. Резните тркала исто така може да пукнат во овие услови.

Повратниот удар е резултат на неправилно користење на електричната алатка или на неправилни постапки или услови при работата, и може да биде избегнат доколку се применат соодветните ДОЛУНАВАДЕНИТЕ мерки за претпазливост:

- Држете ја цврсто електричната алатка и поставете ги телото и раката така што ќе можете да ги издржите силите од повратниот удар. Секогаш употребувајте ја помошната рачка доколку ја има за да имате максимална контрола над повратниот удар или да реагирате на вртежниот момент при вклучувањето.** Ракувачот може да го контролира вртежниот момент или силите на повратниот удар ако се преземени соодветни заштитни мерки.
- Никогаш не ја ставајте раката блиску до вртечкиот додаток.** Повратен удар може да предизвика додатокот да прејде преку вашата рака.
- Не поставајте го телото во правец во кој ќе се движи електричната алатка доколку дојде до повратен удар.** Повратен удар ќе ја придвижи алатката во насока спротивна на движењето на тркалото во моментот на преоптоварувањето.
- Бидете особено внимателни кога работите на аголни делови, остри рабови и др. Избегнувајте**

да го отскокнувате или заглавувате додатокот. Вртечкиот додатак има обичај да се заглави кај аголните делови, остриите рабови и при отскокнувањето и да предизвика губење на контрола или повратен удар.

- e) **Не прикачувајте ланец за сечење дрва или назабена пила.** Таквите сечива причинуваат постојани повратни удари и губење на контрола.

Мерки за безбедност при вршење операции за брусење и абразивно сечење

- a) **Употребувајте само видови на тркала кои се препорачани за Вашата електрична алатка и посебни штитници кои се направени за избраните тркала.** Тркала за кои што не е дизајнирана електричната алатка не можат соодветно да бидат заштитени и не се безбедни.
- b) **Брусната површина на тркала со вдлабната средина мора да се намонтира под рамнината на работ на штитникот.** Несоодветно монтирано тркало што излегува низ линијата на работ на штитникот не може да биде соодветно заштитено.
- c) **Штитникот мора да биде сигурно прикачен на електричната алатка и поставен за максимална безбедност, така да најмал дел од тркалото е изложен накај ракувачот.** Штитникот помага да го заштити ракувачот од скршени делови од дискот, случаен контакт со дискот и искри кои што би можеле да ја запалат облеката.
- d) **Тркалата мора да се користат само за препорачаната намена. На пример: немојте да брусите со страна од резно тркало.** Резните тркала се наменети за периферално брусење, страничните сили што се придобиваат на овие тркала можат да предизвикаат нивно кршење.
- e) **Секогаш употребувајте неоштетени прирабници кои се со одветна големина и облик за избраното тркало.** Соодветните прирабници го прицврстуваат тркалото и така ја намалуваат веројатноста за негово кршење. Прирабниците за резни тркала може да се разликуваат од прирабниците за брусни тркала.
- f) **Не употребувајте истрошени тркала од поголеми електрични алатки.** Тркалата наменети за поголеми електрични алатки не се соодветни за поголемата брзина на помалите алатки и може да се распукаат.

Дополнителни мерки за безбедност при вршење на операции за брусење и абразивно сечење

- a) **Немојте да го набивате резното тркало или да нанесувате преголем притисок. Не**

пробувајте да направите преголема длабочина при сечењето. Преголем притисок врз тркалото го зголемува оптоварувањето и подложноста на виткање или навлегување на тркалото во материјалот што се сече и можноста за повратен удар или кршење на тркалото.

- b) **Не го поставувајте телото во правец на движењето на вртечкото тркало или зад него.** Додека при работењето, тркалото ви се оддалечува од телото, можниот повратен удар може да ги насочи ротирачкото тркало и електричната алатка директно кон Вас.
- c) **Кога тркалото навлегува во материјалот или кога прекинувате со сечењето поради каква и да е причина, исклучете ја електричната алатка и држете ја неподвижна додека тркалото не престане да се врти. Никогаш не обидувајте се да го отстраните тркалото за отсекување од местото на сечењето додека тркалото е во движење за да не дојде до повратен удар.** Извршете преглед и преземи мерки да се отстрани причината за заглавување на тркалото.
- d) **Немојте повторно да ја вклучувате алатката додека е во обработуваниот материјал.** Пуштете тркалото да ја достигне полната брзина и внимателно навлезете во местото на сечењето. Тркалото може да се заглави, испадне или излета поради повратен удар доколку електричната алатка се вклучи додека е во обработуваниот предмет.
- e) **Поставете панели за потпора при обработка на плочи или преголеми предмети за да го намалите ризикот од заглавување на тркалото или повратен удар. Поголемите предмети имаат тенденција да се вдлабнуваат поради својата тежина.** Треба да се постават потпирачи под предметот на обработка блиску до линијата на сечењето од двете страни на тркалото, и блиску до рабовите на предметот.
- f) **Бидете посебно внимателни кога правите „дебно засекување“ во постоечки сидови или други мртви точки.** Испакнатото тркало може да засече во гасоводни или водоводни цевки, електрични инсталации или објекти што може да предизвикаат повратен удар.

Мерки за Безбедност Специфични за Шмирглање

- a) **Не употребувајте преголема хартија за шмирглање. Следете ги препораките на производителот при изборот на хартија за шмирглање.** Поголема хартија за шмирглање која преоѓа преку подлогата за шмирглање може да се расцепи и да предизвика заглавување или отцепување на дискот или повратен удар.

Посебни мерки за безбедност при четкање

- a) **Знајте дека четката исфрла челични влакна дури и за време на нормално работење. Не ги напрегајте премногу челичните влакна преку нанесување на преголем притисок врз четката.** Челичните влакна лесно можат да пробијат тенка облека и/или кожа.
- b) **Доколку се препорачува употреба на штитник при четкање, не дозволувајте допир помеѓу четката или тркалото со челичните влакна и штитникот.** Дискот со челичните влакна или четката може да се прошири во дијаметар како резултат од работењето и центрифугалните сили.

Останати ризици

Дури и ако се применат соодветните правила за безбедност и се воведат безбедносна опрема, одредени останати ризици не може да се избегнат. Тоа се:

- Оштетување на слухот.
- Ризик од повреда на ракувачот поради излетани парчиња.
- Ризик од изгореници поради загревање на додатоците за време на работата.
- Ризик од повреда на ракувачот поради долготрајна употреба.
- Ризик од прав од опасни материји.

Полначи

DEWALT полначите немаат потреба од никакво подесување и направени се да бидат што е можно поедноставни за употреба.

Безбедност од електричен удар

Електромоторот е наменет само за работа со определен напон.

Секогаш проверете дали напонот од батерискиот пакет одговара на напонот што е деклариран на плочката. Исто така осигурајте напонот на вашиот полнач да се совпаѓа со напонот од приклучницата за струја.



Вашиот DEWALT полнач е двојно изолиран во склад со EN60335; затоа не е потребна жица за заземјување.

Ако кабелот за напојување е оштетен, тој мора да се замени само од страна на DEWALT или од авторизиран сервис.

Замена на приклучокот за струја (само за Велика Британија и Ирска)

Доколку треба да се монтира нов приклучок за струја:

- *Внимателно ослободете се од стариот приклучок.*
- *Поврзете го кафеавиот кабел со терминалот што е под напон во приклучокот.*
- *Поврзете го синиот кабел со неутралниот терминал.*



ПРЕДУПРЕДУВАЊЕ: Ништо не смее да се поврзува на терминалот за заземјување.

Следете ги упатствата за монтирање и обезбедете квалитетни приклучоци.

Препорачан осигурувач: 3 А.

Употреба на продолжен кабел

Продолжен кабел не треба да се употребува освен ако не е апсолутно потребен. Употребувајте продолжен кабел со проверен квалитет што одговара на струјниот приклучок на вашиот полнач (погледнете во делот **Технички податоци**). Минималниот попречен пресек на проводникот е 1 mm²; максималната должина е 30 м.

Секогаш целосно одмотајте го кабелот кога употребувате продолжен кабел од макарта.

Важни упатства за безбедност за сите полначи на батерии

СОЧУВАЈТЕ ГИ ОВИЕ УПАТСТВА: Ова упатство за употреба содржи важни упатства за безбедност и употребување на компатибилни полначи на батерии (погледнете во делот **Технички податоци**).

- *Пред да го употребите полначот, прочитајте ги сите упатства и ознаки за безбедност на полначот, батерискиот пакет и на производот со кој се употребува батерискиот пакет.*



ПРЕДУПРЕДУВАЊЕ: Опасност од електричен удар. Не дозволувајте било каква течност да навлезе во полначот. Тоа може да доведе до електричен удар.



ПРЕДУПРЕДУВАЊЕ: Препорачуваме употреба на заштитна диференцијална (FID) склопка со рејтинг на диференцијална струја од 30mA или помалку.



ПРЕТПАЗЛИВОСТ: Опасност од изгореници. За да го намалите ризикот од повреди, полнете само полниви батерии произведени од DEWALT. Другите видови на батерии можат да пукнат, предизвикувајќи повреда на ракувачот и оштетување.



ПРЕТПАЗЛИВОСТ: Треба да се надгледуваат децата за да се осигура дека не си играат со уредот.

ИЗВЕСТУВАЊЕ: Под одредени околности, кога полначот е приклучен на довод на струја, странично тело може да предизвика краток спој помеѓу изложените контакти за полнење во полначот. Страните тела што спроведуваат електрична струја како што се челична волна, алуминиумска фолија, било какво насобирање на метални честички или други страни тела мора да се држат подалеку од отворите на полначот. Секогаш исклучувајте го полначот од извор на струја кога нема батериски пакет во отворот. Исклучете го полначот од довод на струја пред да започнете да го чистите.

- **НЕМОЈТЕ да се обидуваат да го полнат батерискиот пакет со било кои други полначи освен оние споменати во ова упатство.** Полначот и батерискиот пакет се специјално направени да работат заедно.

- **Овие полначи не се наменети за било каква друга употреба освен за полнење на полниви батерии произведени од DeWALT.** Каква било друга употреба може да доведе до ризик од пожар или електричен удар.
- **Не го изложувајте полначот на дожд или снег.**
- **Повлечете за приклучокот а не за кабелот кога го исклучувате полначот од приклучницата за струја.** Ова ќе го намали ризикот од оштетување на електричниот приклучок и на кабелот.
- **Обезбедете дека кабелот е лоциран за да не газите врз него, да не се сонпувате од него или на некаков друг начин да му нанесувате потрес или штета.**
- **Не употребувајте продолжен кабел доколку тоа не е апсолутно потребно.** Употребата на несоодветен продолжен кабел може да доведе до ризик од пожар или електричен удар.
- **Не поставувајте било какви предмети врз полначот и не го поставувајте полначот врз мека површина која може да ги блокира отворите за вентилација и да доведе до претерано внатрешно загревање.** Поставајте го полначот настрана од какви било извори на топлина. Полначот се вентилира преку отворите на горната и долната страна од куќиштето.
- **Не употребувајте полнач со оштетен кабел или приклучок**— обезбедете тие веднаш да бидат заменети.
- **Не употребувајте полнач доколку тој претрпел силен удар, или бил испуштен или оштетен на било каков друг начин.** Однесете го во овластен сервисен центар.
- **Не го расклопувајте полначот; однесете го во овластен сервисен центар кога ќе биде потребен сервис или поправка.** Неправилното склопување може да доведе до ризик од електричен удар или пожар.
- **Во случај на оштетување на струјниот кабел истиот мора веднаш да биде заменет од страна на производителот или од негов сервисер или слично квалификувано лице за да се спречи опасна ситуација.**
- **Исклучете го полначот од довод на струја пред да започнете со било какво чистење.** Ова ќе го намали ризикот од електричен удар. Отстранувањето на батерискиот пакет нема да го намали овој ризик. **НИКОГАШ** не се обидувајте да споите два полначи заедно.
- **Полначот е направен да работи со стандарден домашен напон од 230V.** Немојте да се обидувате да го употребувате со било кој друг напон. Ова не важи за транспортниот полнач.

Полнење на батерија (Скица В)

1. Вклучете го полначот во соодветна приклучница за струја пред да го вметнете батерискиот пакет.
2. Вметнете го батерискиот пакет **11** во полначот, притоа осигурувајќи се дека батеријата е целосно наместена во полначот. Црвеното светло (што означува полнење)







постојано ќе трепка, означувајќи дека процесот на полнење е започнат.

3. Завршетокот на полнењето ќе биде означен со тоа што црвеното светло ќе остане да свети непрекинато. Во тој момент, батерискиот пакет е целосно наполнет и може да се употребува или може да се остави да стои во полначот. За да го отстраните батерискиот пакет од полначот, притиснете го копчето за ослободување на батерија **12** на батерискиот пакет.

НАПОМЕНА: За да се осигураат максимални перформанси и времетраење на литиум-јонските батериски пакети, целосно наполнете го батерискиот пакет пред првата употреба.

Дејство на полначот

Погледнете ги долунаведените индикатори за да ја видите состојбата на наполнетост на батерискиот пакет.

Индикатори за наполнетост	
	Се полни 
	Целосно наполнета 
	Застој поради топла или ладна батерија* 

*Црвената светилка ќе продолжи да трепка, но жолт индикатор ќе свети за време на овој процес. Откако батерискиот пакет ќе постигне соодветна температура, жолтиот индикатор ќе се исклучи и полначот ќе продолжи со полнењето.

Компатибилниот(те) полнач(и) нема да полни(ат) дефектен батериски пакет.

Полначот ќе покаже неисправна батерија со тоа што нема да светне.

НАПОМЕНА: Ова исто така може да значи и проблем со полначот.

Ако полначот укаже на проблем, однесете го полначот и батерискиот пакет на тестирање во овластен сервисен центар.

Застој поради топла или ладна батерија

Кога полначот ќе препознае батерија која е премногу топла или премногу ладна, тој автоматски влегува во режим на застој поради топла или ладна батерија и ќе го прекине полнењето со додека батеријата не достигне соодветна температура. Полначот тогаш автоматски ќе се префрли во режим за полнење на батерискиот пакет. Оваа можност осигурува максимален век на траење на батерискиот пакет.

Ладен батериски пакет ќе се полни побавно од топол батериски пакет. Батерискиот пакет ќе се полни со побавно темпо низ целиот циклус на полнење и нема да постигне максимална брзина на полнење дури и ако батерискиот пакет се загрее.

Полначот DCS118 е опремен со внатрешен вентилатор кој е дизајниран да го излади батерискиот пакет. Вентилаторот автоматски ќе се вклучи кога батерискиот пакет ќе треба да се олади. Никогаш не ракувајте со полначот ако вентилаторот не функционира соодветно или ако отворите

за вентилација се блокирани. Не дозволувајте страни предмети да навлезат во внатрешноста на полначот.

Систем за електронска заштита

XR алатките со литиум-јонски батерии се направени со систем за електронска заштита што ќе ја заштити батеријата од преоптоварување, прегревање или целосно празнење. Алатката автоматски ќе се исклучи доколку се активира системот за електронска заштита. Доколку ова се случи, поставете ја литиум-јонската батерија на полначот додека не се наполни целосно.

Монтирање на сид

Овие полначи се дизајнирани да можат да се монтираат на сид или да стојат исправено на маса или на работна површина. Ако го монтирате на сид, поставете го полначот во близина на штекер и подалеку од раб или други препреки кои би можеле да го отежнат протокот на воздух. Употребете го задниот дел на полначот како пример за местоположбата на завртките за монтирање на сид. Монтирајте го полначот со употреба на завртки за гипскартон (се продаваат одвоено) на должина од најмалку 25,4 mm со дијаметар на глава на завртка од 7–9 mm, зашрафена во дрво за оптимална длабочина со која се остава завртката изложена околу 5,5 mm. Порамнете ги отворите на задниот дел од полначот со изложените завртки и целосно вметнете ги во отворите.

Упатства за чистење на полнач



ПРЕДУПРЕДУВАЊЕ: Опасност од електричен удар. Исклучете го полначот од приклучница за наизменична струја пред да започнете со чистење. Правта и маста може да се отстранат од надворешноста на полначот со употреба на крпа или мека не-метална четка. Немојте да употребувате вода или било какви раствори за чистење. Никогаш не дозволувајте било каква течност да навлезе во алатката; никогаш не потопувајте кој било дел од алатката во течност.

Батериски пакети

Важни упатства за безбедност за сите батериски пакети

Кога порачувате замена на батериски пакет, задолжително дадете информации за каталожниот број и напонот. Батерискиот пакет не е целосно наполнет кога ќе го извадите од пакувањето. Пред да ги употребите батерискиот пакет и полначот, прочитајте ги долу наведените упатства за безбедност. Потоа следете ги опишаните постапки.

ПРОЧИТАЈТЕ ГИ СИТЕ УПАТСТВА

- **Немојте да полните или употребувате батерии во експлозивни окружувања, какви што постојат кога има присуство на запалливи течности, гасови или честички.** Вметнувањето или отстранувањето на батеријата од полначот можат да ги запалат овие честички или испарувања.

- **Никогаш не ја ставајте батеријата во полначот на сила. Не ја модифицирајте батеријата на било кој начин за да ја собере во несоодветен полнач бидејќи батеријата може да пукне и да му нанесе сериозна повреда на ракувачот.**
- *Полнете ги батериските пакети само во полначи произведени од страна на DEWALT.*
- **НЕМОЈТЕ** да ги прскате или да ги потопувате во вода или во други течности.
- **Немојте да ги одлагате или употребувате алатката и батерискиот пакет на места каде што температурата може да падне под 4 °C (како што се шупи или метални градби во зима), или да достигне или надмине 40 °C (како што се шупи или метални градби во лето).**
- **Немојте да го согорувате батерискиот пакет дури и ако е тешко оштетен или целосно истрошен.** Батерискиот пакет може да експлодира во оган. Настануваат отровни испарувања и материјали кога се согоруваат литиум-јонски батериски пакети.
- **Доколку содржината на батеријата дојде во допир со кожа, веднаш измијте го местото со благ сапун и вода.** Доколку течноста од батеријата влезе во око, плакнете со вода преку отвореното око во траење од 15 минути или додека не престане дразбата. Доколку е потребна медицинска помош, електролитот на батеријата се состои од мешавина од течни органски карбонати и соли на литиум.
- **Содржината на отворената батерија може да предизвика надразнување на дишните патишта.** Овозможете пристап на свеж воздух. Доколку симптомите продолжат, побарајте медицинска помош.



ПРЕДУПРЕДУВАЊЕ: Опасност од изгореници. Течноста од батеријата може да стане запаллива доколку биде изложена на искра или оган.



ПРЕДУПРЕДУВАЊЕ: Никогаш не се обидувајте да го отворите батерискиот пакет поради било која причина. Доколку батерискиот пакет напукне или се оштети, немојте да го вметнувате во полначот. Немојте да го гмечите, испуштате или оштетувате батерискиот пакет. Немојте да употребувате батериски пакет или полнач што силно е ударен, испуштен, презаен или оштетен на било кој начин (нпр. прободен со хефт муниција, ударен со чекан или нагазен). Тоа може да доведе до електричен удар. Оштетените батериски пакети треба да се вратат во сервисен центар заради рециклирање.



ПРЕДУПРЕДУВАЊЕ: Опасност од пожар. Не го одложувајте или пренесувајте батерискиот пакет така што метални предмети можат да се допираат до изложените батериски терминали. На пример, не го ставајте батерискиот пакет во престилки, џебови, кутии за алат, кутии за прибор, фиоки итн. во кои има лабави клинчи, завртки, клучеви итн.



ПРЕТПАЗЛИВОСТ: Кога не ја употребувате, поставете ја алатката странично врз стабилна површина каде што нема да предизвикува опасност од соннување или пад. Некои алатки со големи батериски пакети може да стојат исправено на батерискиот пакет, но може лесно да бидат превртени.

Транспорт



ПРЕДУПРЕДУВАЊЕ: Опасност од пожар. Пренесувањето на батерији може да предизвика пожар ако терминалите на батериите дојдат во допир со спроводливи материјали. Кога пренесувате батерији, обезбедете дека терминалите на батериите се заштитени и добро изолирани од материјали кои што можат да дојдат во допир со нив и да предизвикаат краток спој.

ИЗВЕСТУВАЊЕ: Литиум-јонските батерији не треба да се ставаат во чекиран багаж.

DEWALT батериите се во склад со сите тековни прописи за транспорт како што е утврдено со индустриските и законските стандарди кои ги опфаќаат Препораките за транспорт на опасни стоки на ОН; Прописите за опасни стоки на Меѓународната асоцијација за воздушен транспорт (IATA), Прописите за поморски меѓународен транспорт на опасни стоки (IMDG) и Европскиот договор за меѓународен пренос на опасни стоки по копнен пат (ADR).

Литиум-јонските ќелии и батерији се тестирани според параграф 38.3 од прирачникот за тестови и критериуми при Препораките за транспорт на опасни стоки на ОН.

Во повеќето случаи, транспортот на DEWALT батериски пакет ќе биде изземен при класифицирање како целосно регулиран опасен материјал од 9-та класа. Обично само пратките кои содржат литиум-јонска батерија со енергетски рејтинг поголем од 100 ват-часови (Wh) ќе треба да бидат испратени како целосно регулиран опасен материјал од 9-та класа.

Процентата за ват-часови е означена на пакетот кај сите литиум-јонски батерији. Исто така, поради комплексностите на регулативите, DEWALT не препорачува авионско пренесување на сами литиум-јонски батериски пакети без оглед на нивниот енергетски рејтинг. Пратки со алатки со батерији (комбинирани прибори) може да се испраќаат како исклучителни пратки ако енергетскиот рејтинг на батерискиот пакет не е поголем од 100 Whr.

Без оглед на тоа дали пратката се смета како изземена или како целосно регулирана, одговорност на шпедитерот е да се запознае со најновите регулативи за условите за пакување, етикетирање/означување и документација. Информациите обезбедени во овој дел на прирачникот се обезбедени со најдобра намера и се смета дека биле точни во моментот кога овој документ бил подготвен. Сепак, не е дадена или укажана никаква гаранција. Одговорност на купувачот е да се осигура дека нивните активности се во согласност со тековните прописи.

Транспортирање на батеријата FLEXVOLT™

DEWALT FLEXVOLT™ батеријата има два режима: **Употреба и Транспорт.**

Режим на употреба: Кога FLEXVOLT™ батеријата е сама или се наоѓа во производ на DEWALT од 18V, таа ќе работи како батерија од 18V. Кога FLEXVOLT™ батеријата се наоѓа во производ од 54V или 108V (две батерији од 54V), таа ќе работи како батерија од 54V.

Режим за транспорт: Кога капачето е поставено на батеријата FLEXVOLT™ батеријата е во режим за транспорт. Задржете го капачето за испраќање.

Кога е во режим за транспорт, ќелиите се исклучени во батерискиот пакет што резултира со 3 батерији

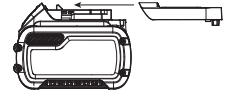

со понизок рејтинг на ват-часови (Wh) во споредба со 1 батерија со повисок рејтинг на ват-часови. Овој зголемен квантите на 3 батерији со понизок рејтинг на ват-часови може да го из земе батерискиот пакет од одредени регулативи за испорачување кои се наметнати за батериите со повисок рејтинг на ват-часови.

На пример, рејтингот на ват-часови за транспорт може да предвидува 3 x 36 Wh, што значи 3 батерији со тоа што секоја е со рејтинг од 36 Wh.

Пример на ознаки на етикета за Употреба и транспорт



Рејтингот на ват-часови за употреба може да индицира 108 Wh (се мисли на 1 батерија).

Препораки за складирање

- Најдобро место за одлагање е на ладно и суво, настрана од директна сончева светлост и преголема топлина или студ. За оптимално работење и век на траење, одлагајте ги батериските пакети на собна температура кога не се употребуваат.
- За долгорочно складирање, се препорачува да се складира целосно наполнет батериски пакет на ладно и суво место, надвор од полначот за оптимални резултати.

НАПОМЕНА: Батериските пакети не треба да се складираат ако се целосно испразнети. Батерискиот пакет ќе треба да биде наполнет пред употреба.

Ознаки на полначот и на батерискиот пакет

Во прилог на скиците што се употребени во ова упатство за употреба, на етикетите на полначот и на батерискиот пакет може да се прикажани следните скици:



Прочитајте го упатството за употреба пред употреба.



Погледнете го времето на полнењето во делот **Технички податоци.**



Не го чепкајте полначот со шилести предмети што спроведуваат електрична струја.



Не полнете оштетени батериски пакети.



Не ја изложувајте батеријата на вода.



Обезбедете неисправните кабли веднаш да бидат заменети.



Полнете само на температури меѓу 4 °C и 40 °C.



Само за внатрешна употреба.



Ослободете се од батерискиот пакет водејќи грижа за животната средина.



Полнете ги DEWALT батериските пакети само со полначи назначени од страна на DEWALT. Полнењето на батериски пакети кои што не назначени од страна на DEWALT со DEWALT полнач може да доведе до нивно експлодирање или до други опасни ситуации.



Не согорувајте го батерискиот пакет.



УПОТРЕБА (без капаче за транспорт). На пример: Wh рејтингот укажува на 108 Wh (1 батерија со 108 Wh).



Транспорт (со капаче за транспорт). На пример: Wh рејтингот укажува на 3 x 36 Wh (3 батерии со 36 Wh).

Тип на батерија

Моделот DCG418 работи со батериски пакет од 54 волти. Можат да се употребат следните батериски пакети: DCB546, DCB547, DCB548.

Погледнете во делот **Технички податоци** за повеќе информации.

Содржина на кутијата

Кутијата содржи:

- 1 Аголна брусилка
 - 1 Штитник од 125 mm (Тип 27)
 - 1 Странична рачка
 - 1 Сет од прирабници
 - 1 Хексагонален клуч
 - 2 Литиум-јонски батериски пакет (Т2, Х2 модели)
 - 1 Упатство за употреба
- Проверете да не се оштетила алатката, деловите или додатоките што може да настанале при транспортот.
 - Прочитайте го и разберете го ова упатство пред да започнете со работа.

Ознаки на алатката

Следните слики се наоѓаат на алатката:



Прочитайте го упатството за употреба пред употреба.



Носете штитници за ушите.



Носете штитници за очите.

Место за шифрата на датумот (Скица А)

Шифрата на датумот **21** која ја содржи и годината на производството, е отпечатена на куќиштето.

Пример:

2020 XX XX

Година на производство

Опис (Скици А, D, F)



ПРЕДУПРЕДУВАЊЕ: Никогаш немојте да ја преправате електричната алатка или било кој нејзин дел. Тоа може да доведе до оштетување или повреда.

- 1 Прекинувач-чркапало
- 2 Рачка за блокирање
- 3 Копче за блокирање на вретеното
- 4 Вретено
- 5 Странична рачка
- 6 Абразивно тркало (Слика F)
- 7 Поддржувачка прирабница
- 8 Навртка со навој
- 9 Штитник
- 10 Рачка за ослободување на штитникот
- 11 Батериски пакет
- 12 Копче за отпуштање на батеријата
- 13 Копче на мерач на гориво
- 14 Штраф
- 15 Дршки
- 16 Отвори на картер

Наменета употреба

DCG418 безжичната аголна брусилка е дизајнирана за професионално сечење, брусење, шмирглање и четкање со челична четка.

НЕ ја употребувајте во влажни услови или во присуство на запалливи течности или гасови.

Оваа безжична аголна брусилка е професионална електрична алатка.

НЕ им дозволувајте на деца да дојдат во допир со алатката.

Потребен е надзор кога неискусни ракувачи ја употребуваат оваа алатка.

- **Мали деца и физички слаби лица.** Овој уред не е наменет за употреба од страна на мали деца или физички слаби лица без надзор.

- Овој производ не е наменете за употреба од страна на лица (вклучувајќи и деца) кои што патат од намалени физички, сетилни или психички можности или на лица со недоволно искуство и/или со желба да научат освен ако не се под надзор на личноста која е одговорна за нивната безбедност. Деца никогаш не треба да се остават сами со овој производ.

Електронска спојка

Електронската спојка за ограничување на обртниот момент ја намалува максималната реакција на обртниот момент што се пренесува на ракувачот во случај на заглавување на дискот. Оваа можност исто така го спречува забавувањето на запчаниците и електричниот мотор. Спојката за ограничување на обртниот момент е фабрички подесена и не може да се прилагодува.

Кочница

Откако ќе се исклучи напојувањето, спирачката го запира тркалото побрзо од единицата без оваа опција. Ова ја подобрува ефикасноста и ја зголемува заштитата на корисниците. Времето за запирање ќе варира во зависност од типот на тркалото што се користи.

СКЛОПУВАЊЕ И ПОДЕСУВАЊЕ



ПРЕДУПРЕДУВАЊЕ: За да го намалите ризикот од сериозни повреди, исклучете ја алатката и извадете го батерискиот пакет пред да вршите подесувања или пред да монтирате и отстранувате додатоците. Случајно активирање на алатката може да предизвика повреда.



ПРЕДУПРЕДУВАЊЕ: Употребувајте само батериски пакети и полначи произведени од DEWALT.

Монтирање на страничната рачка

(Скица С)



ПРЕДУПРЕДУВАЊЕ: Пред употреба на алатката, проверете дали рачката е добро прицврстена.



ПРЕДУПРЕДУВАЊЕ: Страничната рачка секогаш треба да се употребува за постојано одржување на контрола врз алатката.

Навртете ја страничната рачка **5** цврсто во една од дупките од било која страна на картерот.

За да се подобри удобноста на корисникот, картерот ќе се врти 90° при сечење.

Вртење на картерот (Скица А)

1. Отстранете ги четирите аголни навртки кои што го прицврстуваат картерот за куќиштето на моторот.
2. Без одвојување на картерот од куќиштето на моторот, вртете ја главата на картерот од посакуваната положба.

НАПОМЕНА: Ако картерот и куќиштето на моторот се одвојат повеќе од 3,17 mm, алатката мора да се сервисира и ќе биде повторно склопена во овластен сервисен центар на

DEWALT. Ако алатката не се сервисира, тоа може да доведе до откажување на моторот и лежиштето на лагерот.

3. Повторно ставете ги навртките за да го прицврстите картерот со куќиштето на моторот. Затегнете ги навртките до 2,25N m вртежен момент. Преголемо зацврстување може да доведе до излуштување на навртките.

Штитници



ПРЕТПАЗЛИВОСТ: Штитници мора да се користат со брусни тркала, тркала за сечење, ламеластни дискови за шмирглање, челична четка, и тркала со челични влакна. Алатката може да се користи без штитник само кога се шмиргла со конвенционални дискови за шмирглање. Погледнете на Скица А да видите штитници кои се обезбедени со единицата. Некои апликации може да бараат купување на правилен штитник од вашиот локален дилер или овластен сервис центар.

НАПОМЕНА: Брусене и сечење со раб може да биде изведено само со Тип 27 тркала дизајнирани и наменети за оваа намена; 6,35 mm дебели тркала се дизајнирани за површинско брусене додека потенките Тип 27 тркала мора да се прегледаат за етикетата од произведувачот за да се види дали тие може да се користат за површинско брусене или само брусене/сечење со работ. Тип 1 штитник мора да се користи за било кое тркало каде површинското брусене е забрането. Сечење може исто така да биде изведено со користење на Тип 1 тркало и Тип 1 штитник.

НАПОМЕНА: Погледнете во **Табела со Додатоци** за да изберете соодветен штитник / комбинација од додатоци.

Прилагодување и монтирање на штитник (Скици D, E)



ПРЕТПАЗЛИВОСТ: Исклучете ја единицата и отстранете ја батеријата од алатката пред да направите било какви прилагодувања или отстранување или инсталирање на додатоци.



ПРЕТПАЗЛИВОСТ: ПРЕД да ја користите алатката, задолжително идентификувајте која опција за прилагодување е поставена на вашата алатка.

Опции за прилагодување

Вашиот брусилка нуди опции со едно и две допирања за прилагодување на штитникот.

- **Еден допир:** Кога **искосената страна** на рачката за ослободување на штитникот **10** е заглавена, штитникот може лесно да се репозиционира со вртење во насока на стрелките на часовникот. Рачката не мора да биде притисната за да го свртите штитникот.
- **Два допира:** Кога **квадратна страна** на рачката за ослободување на штитникот **10** е заглавена, штитникот може лесно да се репозиционира со притискање на рачката за ослободување на штитникот и ротирање на штитникот.

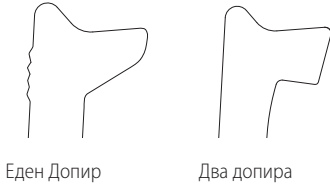

Еден Допир

Два допира

Поставување Опции за прилагодување на штитникот

За да ја прилагодите рачката за ослободување на штитникот **10** за саканата опција за прилагодување:

1. Извадете ја завртката **14** користејќи T20 додаток.
2. Отстранете ја рачката за ослободување на штитникот. Изберете го крајот на рачката за саканата опција за прилагодување. Еден допир ќе го искористи закосениот крај на рачката. Двојниот допир ќе го користи квадратниот крај.
3. Заменете ја рачката, позиционирајте го одобрениот крај под пружината **13**. Уверете се дека рачката е во соодветен контакт со пружината
4. Заменете ја завртката.

Инсталирање на Штитник (Скица D)

1. Притиснете ја рачката за ослободување на штитникот **10**.
2. Додека ја држите рачката за ослободување на штитникот отворена, порамнете ги спојките **15** на штитникот со отворите **16** на картерот.
3. Држејќи ја рачката за ослободување на штитникот отворена, притиснете го штитникот надолу додека дршките на штитникот не навлезат и завртете ги во вдлабнатината на осовината на картерот. Ослободете ја рачката за ослободување на штитникот.
4. Со вретеното свртено кон ракувачот, вртете го штитникот во правецот на движењето на стрелките на часовникот во посакуваната работна положба. Телото на штитникот треба да биде наместено помеѓу вретеното и корисникот за да обезбеди максимална заштита на корисникот.

НАПОМЕНА: Рачка за ослободување на штитникот треба да кликне во една од дупките за подредување **17** на прстенот на штитникот. Ова уверува дека штитникот е обезбеден.

5. За да го отстраните штитникот, следете ги чекорите 1-3 од овие инструкции во обратен правец.

Прирабници и Тркала

Монтирање на неосовински тркала (Скица F)

! **ПРЕДУПРЕДУВАЊЕ:** Ако не се успее правилно да се наместат прирабниците/ стегачот за прицврстување/ тркалото може да резултира со сериозна повреда (или штета на алатката или тркалото).

! **ПРЕТПАЗЛИВОСТ:** Мора да се користат вклучените прирабници со тркала за брусење со вдлабнат центар од Tun 27 и Tun 42 и Tun 1 и Tun 41 тркала

за сечење. Погледнете во Табела со Додатоци за повеќе информации.

! **ПРЕДУПРЕДУВАЊЕ:** Затворен двостран штитник за резно тркало е потребен кога се користат резни тркала.

! **ПРЕДУПРЕДУВАЊЕ:** Употребување на оштетена прирабница и штитник или неможност на користење на адекватна прирабница може да доведе до повреда како резултат на кришење на тркало и допир со тркало. Погледнете во Табела со Додатоци за повеќе информации.

1. Поставете ја алатката на маса, со штитникот свртен нагоре.
2. Монтирајте ја безнавојната поддржувачка прирабница **7** на вретеното **4** со крената средина (пилот) свртена кон дискот.
3. Поставете го дискот врз поддржувачката прирабница, местејќи го дискот врз кренатата средина (пилот) на поддржувачката прирабница.
4. Додека го притискате копче за блокирање на вретеното со хексаноалните испакнувања свртени надвор од тркалото, навртете ја навртката на стегачот **8** на вретеното за да дршките се закачат на двете дупки на вретеното.
5. Додека го отпуштате копчето за блокирање на вретеното, зацврстете ја прирабницата за заклучување со рачвест клуч.
6. За да го отстраните дискот, ослободете го копчето за блокирање на вретеното и олабавете ја навојната заклучувачка прирабница со рачвест клуч.

Инсталирање на поддржувачки подлоги за шмирглање (Скици A, F)

НАПОМЕНА: Не е потребно користете штитник со диск за шмирглање што користи подлога за поддршка, често нарекуван диск од влакна на смола. Поради тоа што штитник не е потребен со овие додатоци, штитникот може и немора да се вклопи правилно ако се користи.

! **ПРЕДУПРЕДУВАЊЕ:** Ако не се успее правилно да се наместат прирабниците/ стегачот за прицврстување/ тркалото може да резултира со сериозна повреда (или штета на алатката или тркалото).

! **ПРЕДУПРЕДУВАЊЕ:** Соодветен штитник мора да се инсталира за тркало за брусење, тркало за сечење, образивен диск за шмирглање, челична четка или тркало со челични влакна по комплетирање на апликација на шмирглање.

1. Наместете или соодветно навртете подлога **18** на вретеното.
2. Поставете го дискот за шмирглање **19** на подлогата **18**.
3. Додека го притискате копчето за блокирање на вретеното **3**, навртете го стегач за прицврстување **20** на вретеното, управувајќи ја кренатата осовина на стегач за прицврстување на центарот на дискот за шмирглање и поддржувачката подлога.

4. Затегнете го стегач за прицврстување со рака. Потоа притиснете го копче за блокирање на вретеното додека го вртете диско за шмирглање дури дискот за шмирглање и стегач за прицврстување на вретеното не се совпаднаат.
5. За да го отстраните тркалото, фатете и вртете ја поддржувачката подлога и шмирглата додека го притискате копче за блокирање на вретеното.

Монтирање и отстранување на осовински дискови (Скица G)

Осовинките дискови се инсталираа директно на навојот на вретеното M14.

Навојот на додатокот мора да се совпаѓа со навојот на вретеното.

1. Отстранете ја поддржувачка прирабница со влечење од алатката.
2. Навртете го тркалото на вретеното 4 рачно.
3. Ослободете го копчето за блокирање на вретеното 3 и користете рачвест клуч за зацврстување на осовината на дискот.
4. Изведете ја горенаведената процедура во обратен редослед за отстранување на тркалото.

ИЗВЕСТУВАЊЕ: Несоодветното поставување на тркалото пред вклучувањето на алатката може да доведе до оштетување на алатката или на тркалото.

Монтирање на челични четки и тркала со челични влакна (Скица A)



ПРЕДУПРЕДУВАЊЕ: Ако не се успее правилно да се наместат прирабниците/ стегачот за прицврстување/ тркалото може да резултира со сериозна повреда (или штета на алатката или тркалото).



ПРЕТПАЗЛИВОСТ: За да се намали ризик од лична повреда, носете работнички ракавици кога ракувате со метални четки и тркала со челични влакна. Тие можат да станат остри.



ПРЕТПАЗЛИВОСТ: За да се намали ризикот од оштетување на алатката, тркалото или четката не смее да се допира до штитникот кога ќе се намонтира или при употреба. Може да дојде до незабележително оштетување на делот, предизвикувајќи распарчување на жиците од тркалото или чашката.

Челични четки или тркала со челични влакна се монтираат директно врз вретеното без употреба на прирабници. Користете само четки или тркала кои што се снабдени со M14 осовина. Овие додатоци можат да се купат кај вашиот продавач или во локалниот властен сервисен центар.

1. Поставете ја алатката на маса, со штитникот свртен нагоре.
2. Ставете го тркалото на вретеното рачно.
3. Притиснете го копчето за блокирање на вретеното 3 и употребете рачвест клуч врз осовината на дискот

со челични влакна или на четката за да го зацврстите тркалото.

4. За да го извадите штитникот, направете го истото само во обратен редослед.

ИЗВЕСТУВАЊЕ: За да се намали ризикот од оштетување на алатката, соодветно наместете ја осовината на тркалото пред да ја вклучите алатката.

Пред употреба

- Монтирајте го штитникот и соодветниот диск или тркало. Не употребувајте премногу истрошени дискови или тркала.
- Осигурајте се дека внатрешните и надворешните прирабници се соодветно монтирани. Следете ги инструкциите дадени во **Табела за додатоци за брусење и сечење**.
- Осигурајте се дека дискот или тркалото да се врти во насока на стрелките на додатокот и на алатката.
- Не употребувајте оштетени додатоци. Пред секоја употреба прегледајте дали резните тркала се напрснати или откршени, дали подлогите се напрснати, расцепени или излитени, и дали четките имаат испаднати или скршени челични влакна. Доколку електричната алатка или додатокот паднат на земја, прегледајте дали се оштетени или поставете неоштетен додаток. По прегледот и монтирањето на додатокот, обезбедете Вие и присутните лица да бидете надвор од рамнината во која работи вртечкиот додаток и оставете ја алатката да работи со максимална брзина без оптоварување во траење од една минута. Оштетените додатоци обично се кршат за време на овој период на тестирање.

УПОТРЕБА

Упатства за употреба



ПРЕДУПРЕДУВАЊЕ: Секогаш работете во склад со упатствата за безбедна употреба и соодветните правила.



ПРЕДУПРЕДУВАЊЕ: За да го намалите ризикот од сериозни повреди, исклучете ја алатката и извадете го батерискиот пакет пред да вршите подсувања или пред да монтирате и отстранувате додатоците. Случајно активирање на алатката може да предизвика повреда.



ПРЕДУПРЕДУВАЊЕ:

- Осигурајте се дека сите материјали што треба да се сечат или брусат се зацврстени.
- Осигурајте и потпрете го работниот материјал. Користете стеги или менгема за прицврстување и поддршка на работниот материјал врз стабилна основа. Важно е добро да се прицврсти работниот материјал за да се спречи негово движење и губење контрола. Движењето на работниот материјал или

зубењето на контрола може да создаде опасност и да предизвика лична повреда.

- **Поставете панели за потпора при обработката на плочи или преголеми предмети за да го намалите ризикот од заглавување на тркалото или повратен удар.** Поголемите предмети имаат тенденција да се вдибнуваат поради својата тежина. Треба да се постават потпирачи под предметот на обработка блиску до линијата на сечењето од двете страни на тркалото, и блиску до рабовите на предметот.
- **Употребете само лесен притисок врз алатката.** Немојте да нанесувате страничен притисок на дискот.
- **Секогаш носете стандардни работни ракавици додека работите со оваа алатка.**
- **Картерот се вжештува при употреба.**
- **Секогаш монтирајте го штитникот и соодветниот диск или тркало. Не употребувајте премногу истрошени дискови или тркала.**
- **Осигурајте се дека внатрешните и надворешните прирабници се соодветно монтирани.**
- **Осигурајте се дека дискот или тркалото да се врти во насока на стрелките на додатокот и на алатката.**
- **Избегнувајте да ја преоптоварувате алатката.** Доколку алатката се прегрее, оставете ја да работи неколку минути без оптоварување за да се олади додатокот. Не ги допирајте додатоките пред да се оладат. Дисковите се вжештуваат при употреба.
- **Не работете со брусната чашка без соодветно поставен штитник.**
- **Не ја користете електричната алатка со одделен држач.**
- **Никогаш не користете спејсери на врзани абразивни производи.**
- **Внимавајте, листовите продолжуваат да ротираат откако ќе се исклучи машината.**

Вметнување и отстранување на батерискиот пакет од алатката (Скица В)

НАПОМЕНА: Обезбедете вашиот батериски пакет **11** да биде целосно наполнет.

Инсталирање на батерискиот пакет во рачката на алатката

1. Порамнете го батерискиот пакет **11** со пругите во рачката на алатката (Скица В).
2. Лизнете го во рачката додека батерискиот пакет цврсто не се намести во алатката и обезбедете се да чуete како клика и се фиксира на своето место.

Отстранување на батерискиот пакет од алатката

1. Притиснете го копчето за отпуштање **12** и цврсто повлечете го батерискиот пакет од рачката на алатката.
2. Вметнете го батерискиот пакет во полначот, како што е опишано во одделот за полнач од ова упатство.

Мерач на наполнетост на батериски пакети (Скица В)

Некои DEWALT батериски пакети вклучуваат мерач на наполнетост кој што се состои од три зелени LED светилки кои што го укажуваат нивото на напон на батерискиот пакет. За да го вклучите мерачот на наполнетост, притиснете и држете го копчето на мерачот на наполнетост **13**. Комбинација од трите зелени LED светилки ќе засвети и ќе го означи останатото ниво на напон. Кога нивото на напон на батеријата е под границата на употребливост, мерачот на наполнетост нема да засвети и батеријата ќе треба да се наполни.

НАПОМЕНА: Мерачот на наполнетост е само индикатор на преостанатиот напон во батерискиот пакет. Тој не укажува на функционалноста на алатката и тој може да покажува различни вредности зависно од компонентите на производот, температурата и примената.

Правилна положба на рацете (Скици А, I)



ПРЕДУПРЕДУВАЊЕ: За да го намалите ризикот од сериозни повреди, **СЕКОГАШ** користете ја правилната положба на рацете како што е прикажано.



ПРЕДУПРЕДУВАЊЕ: За да го намалите ризикот од сериозни повреди, **СЕКОГАШ** држете ја цврсто алатката очекувајќи ненадејна реакција.

Правилната положба на рацете наложува едната рака да биде на страничната рачка **5**, а другата на телото на алатката, како што е прикажано на скица I.

Прекинувач за исклучување и рачка за заклучување (Скица H)



ПРЕДУПРЕДУВАЊЕ: Пред употреба на алатката, проверете дали рачката е добро прицврстена.

1. За да ја вклучите алатката, стиснете ја рачката за блокирање **2** кон задната страна на алатката, потоа стиснете го прекинувачот **1**. Алатката ќе работи додека прекинувачот е притиснат.
2. Исклучите ја алатката со отпуштање на прекинувачот за ослободување.



ПРЕДУПРЕДУВАЊЕ: Држете ја страничната рачка и телото на алатката цврсто за да одржите контрола врз алатката при вклучување и за време на користењето и додека тркалото или додатокот не престане да се врти. Осигурајте се дека тркалото целосно застанало пред да ја спуштите алатката.



ПРЕДУПРЕДУВАЊЕ: Дозволете и на алатката да постигне целосна брзина пред да ја допрете

алатката на работната површина. Кренете ја алатката од работната површина пред да ја исклучите.

Копче за заклучување на вретеното (Скица А)

Копчето за блокирање на вретеното **3** е обезбедено за да се спречи вртење на вретеното додека се монтираат или отстрануваат тркала. Употребувајте го копчето за блокирање на вретеното само кога алатката е исклучена од извор на струја и е целосно запрена.

ИЗВЕСТУВАЊЕ: За да го намалите ризикот од оштетување на алатката, немојте да го притискате копчето за блокирање на вретеното додека алатката работи. Ке дојде до оштетување на алатката, а монтираниот додаток може да излезе и да доведе до повреда.

За да го блокирате вретеното, притиснете го копчето за блокирање на вретеното **3** и вртете го вретеното се додека неможете повеќе да го ротирате.

Површинско брусење, Шмирглање и Стругање со челична четка



ПРЕТПАЗЛИВОСТ: Секогаш користете го правилен штитник според инструкциите во упатството.

За да изведете работа на површина на предметот на обработка:

1. Дозволете и на алатката да постигне целосна брзина пред да ја допрете алатката на работната површина.
2. Нанесете минимален притисок врз работната површина, дозволувајќи и на алатката да работи со голема брзина. Стапката на отстранување на материјал е најголема кога алатката работи со голема брзина.

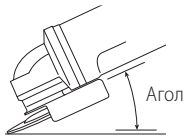

3. Одржувајте соодветен агол меѓу алатката и работната површина. Погледнете во табелата според одредена функција.

Функција	Агол
Брусење	20°-30°
Шмирглање со Абразивен Диск	5°-10°
Шмирглање со Подлога	5°-15°
Челична четка	5°-10°

4. Одржувајте контакт меѓу работ на дискот и работната површина.

- Ако брусите, шмирглате со ламелести дискови или четкате со челична четка постојано движете ја

алатката напред-назад за да избегнете создавање на вдлабнатина во работната површина.

- Ако шмирглате со подлога, движете ја алатката константно во права линија за да спречите горење и искривување на работната површина.

НАПОМЕНА: Дозволете алатката да се одмори врз работната површина без да се движи ќе го оштети предметот на обработка.

5. Тргнете ја алатката од работната површина пред да ја исклучите. Дозволете и на алатката да престане да се врти пред да ја спуштите.



ПРЕТПАЗЛИВОСТ: Бидете посебно внимателни кога работите на раб, бидејќи може да дојде до ненадејно остро движење на брусилката.

Претпазливи мерки кои треба да се превземат кога се работи на исфарбана површина

1. Шмирглање или стругање на оловна боја НЕ СЕ ПРЕПОРАЧУВА поради тешкотијата при контролирањето на контаминираниот прав. Најголема е опасноста од труење со олово за децата и трудниците.
2. Бидејќи е тешко да се идентификува дали некоја боја содржи олово или не без хемиска анализа, ние ги препорачуваме следниве мерки за заштита додека се струга која било боја:

Лична безбедност

1. Децата и трудници не треба да влегуваат во работната област каде што се отстранува боја или се шмиргла со четка додека таа целосно не се исчисти.
2. Сите лица што влегуваат во работната област треба да носат маска за прав или респиратор. Филтерот треба да се менува секојдневно или кога носителот ќе почувствува потешкотии при дишењето.
НАПОМЕНА: Треба да се користат само маски за прав кои што се соодветни за работење со прав и испарувања на оловна боја. Обичните маски за боене не ја обезбедуваат оваа заштита. Побарајте кај вашиот локален продавач на алати вистинска N.I.O.S.H. одобрена маска.
3. Не треба да се ЈАДЕ, ПИЕ или ПУШИ во работната област за да се спречи внесување на контаминирани честички од боја. Работниците треба да се измијат и исчистат ПРЕД да започнат со јадење, пиене или пушење. Храна, пијалоци и цигари не треба да се оставаат во работната област каде што врз нив ќе се насобере прав.

Заштита на Животната Средина

1. Бојата треба да се отстрани на таков начин што ќе се намали нивото на произведен прав.
2. Местата каде што се врши отстранувањето на бојата треба да биде затворено со пластични навлаки со 4 слоја.
3. Четкањето треба да се изврши на начин на кој би се намалило исфрлање на прав од боја надвор од работната област.

Чистење и Отстранување

1. Сите површини во работната област треба да се исчистат со правосмукалка и темелно да се чистат

секој ден додека трае четкањето. Филтерските кеси на правосмукалната треба постојано да се менуваат.

2. Пластичните прекривки треба да се соберат и фрлат заедно со сите стругунци или останатите отпадоци од отстранувањето. Тие треба да бидат сместени во затворени контејнери и да се исфрлат според вообичаената процедура на собирање на ѓубрето. Додека се чисти, децата и трудниците не треба да се приближуваат до непосредната работна област.
3. Сите играчки, мебел што може да се пере и садови што се користат од децата треба темелно да се измијат пред повторно да се користат.

Брусене и Сечење со Раб (Скица Ј)



ПРЕДУПРЕДУВАЊЕ: Не користете тркала за брусене на рабови/резни тркала за површинско брусене бидејќи овие тркала не се дизајнирани за страничните притисоци кои што се предизвикуваат при површинското брусене. Може да дојде до кршење на тркалото и повреда.



ПРЕТПАЗЛИВОСТ: Тркала користени за брусене и сечење со раб може да се скршат или да предизвикаат повратен удар ако се закриват или извиткаат додека се користи алатката. Во сите операции на брусене/сечење на рабови, отворената страна на штитникот мора да биде поставена подалеку од ракувачот.

ИЗВЕСТУВАЊЕ: Брусене/сечење на раб со тркало од Тип 27 мора да биде ограничено на плитко сечење и засекување-помало од 13 mm во длабочина кога тркалото е ново. Намалете ја длабочината на сечење/засекување е еднакво со намалување на радиусот на тркалото како што се аби. Погледнете во делот **Табела на Додатоци** за повеќе информации. Брусене/Сечење со раб со тркало од Тип 1 бара употреба на штитник од тип 1.

1. Дозволете и на алатката да постигне целосна брзина пред да ја допрете алатката на работната површина.
2. Нанесете минимален притисок врз работната површина, дозволувајќи и на алатката да работи со голема брзина. Стапката на брусене/сечење е најголема кога алатката работи со голема брзина.
3. Поставете се така што отворената долна страна од тркалото е насочена спротивно од вас.
4. Откако ќе започнете со сечење и засекот е направен во работниот материјал, немојте да го менувате аголот на сечењето. Менување на аголот ќе предизвика виткање на тркалото и може да доведе до кршење на истото. Тркалата за брусене на рабови не се дизајнирани да истрпат странични притисоци кои што се предизвикуваат со виткање.
5. Тргнете ја алатата од работната површина пред да ја исклучите. Дозволете и на алатката да престане да се врти пред да ја спуштите.

Работа со метал

Кога со алатката обработувате метал, осигурајте заштитната диференцијална (FID) склопка да биде вметната за да се избегнат ризиците што настануваат поради триење на метал. Ако напојувањето е исклучено од RCD, однесете ја алатката до овластен сервисер за поправка на DEWALT.



ПРЕДУПРЕДУВАЊЕ: При екстремни работни услови, прав што спроведува струја може да се насобере во кукиштето на машината кога се работи со метал. Ова може да резултира со потенцијален ризик од електричен удар во заштитната изолација на машината.

За да избегнете насобирање на метална прав во машината, препорачуваме секојдневно да ги чистите отворите за вентилација. Погледнете во делот **Одржување**.

Сечење метал

За врзани абразиви, секогаш користете штитник од тип 1.

Кога сечете, работето со умерена брзина, адаптирана на материјалот што го сечете. Не нанесувајте притисок на дискот за сечење, не ја навалувајте или осцилирајте машината.

Не ја намалувајте брзината на поминување на дискот со нанесување на страничен притисок.

Машината секогаш мора да работи во напредувачко движење.

Во спротивно, опасноста постои тоа да биде неконтролирано изтуркано од лежиштето.

Кога сечете профили и четворни решетки, најдобро е да се почне со најмалиот пресек.

Грубо Брусене

Никогаш не користете нож за сечење за да брусите.

Секогаш користете штитник од типот 27.

Најдобри резултати при брусене се добиваат кога машината ќе се постави на агол од 30° до 40°. Движете ја машината напред и назад со умерен притисок. На овој начин, работниот материјал нема да се прегрее, изгуби боја или добие вдлабнатини.

Камен за сечење

Машината ќе се користи само за суво сечење.

За сечење камен, најдобро е да користите дијамантски диск за сечење.

Ракувајте со машината само со дополнителна маска за заштита од прав.

Работен Совет

Внимавајте кога сечете засеци во структурални сидови.

Засеци во структурални сидови подлежат на регулативи специфични за секоја земја. Овие прописи треба да се почитуваат во сите околности. Пред да започнете со работа, консултирајте се со одговорниот градежен инженер, архитект или надзорник за изградба.

ОДРЖУВАЊЕ

Вашата DeWALT електрична алатка е направена да работи долго време со минимално одржување.

Постојаното работење на задоволително ниво зависи од правилната грижа за алатката и редовното чистење.



ПРЕДУПРЕДУВАЊЕ: *За да го намалите ризикот од сериозни повреди, исклучете ја алатката и извадете го батерискиот пакет пред да вршите подесувања или пред да монтирате и отстранувате додатоци. Случајно активирање на алатката може да предизвика повреда.*

Полначот и батерискиот пакет не се поправаат.



Подмачкување

На вашата електрична алатка не е потребно дополнително подмачкување.



Чистење



ПРЕДУПРЕДУВАЊЕ: *Издупајте ги нечистотијата и правта од главното куќиште со сув воздух кога нечистотијата ќе се собере околу отворите за влез на воздух. Носете квалитетна заштита за очите и маска против прав кога ја извршувате оваа работа.*



ПРЕДУПРЕДУВАЊЕ: *Никогаш не употребувајте растворувачи или други силни хемикалии за чистење на не-металните делови од алатката. Овие хемикалии можат да ги ослабнат материјалите што се употребени за изработка на овие делови. Употребувајте крпа што е навлажнета само со вода и благ сапун. Никогаш не дозволувајте било каква течност да навлезе во алатката; никогаш не потопувајте кој било дел од алатката во течност.*

Изборни додатоци



ПРЕДУПРЕДУВАЊЕ: *Бидејќи додатоците, освен оние кои се во понудата на DeWALT, не се тестирани со овој производ, употребата на таквите додатоци со оваа алатка може да биде опасно. За да го намалите ризикот од повреди, со овој производ употребувајте само додатоци препорачани од страна на DeWALT.*

Прашајте го продавачот за дополнителни информации во врска со употребата на соодветните додатоци.

Заштита на животната средина



Одвоено собирање. Производите и батериите означени со овој симбол не смеат да се исфрлаат со обичниот домашен отпад.











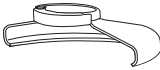

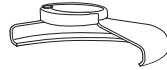

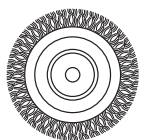
Производите и батериите содржат материјали коишто можат да бидат обновени или рециклирани, притоа намалувајќи ја побарувачката за сировини. Ве молиме рециклирајте ги електричните производи и батерии според локалните одредби. Повеќе информации се достапни на www.2helpU.com.

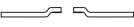
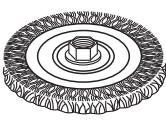
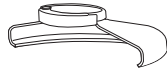
Обновлив батериски пакет

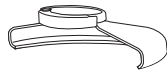

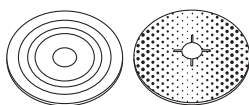
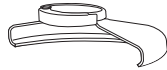



Овој долготраен батериски пакет мора да се дополнува кога ќе нема да може да обезбеди доволно сила за работи кои претходно биле лесно извршувани. На крајот на неговиот употребен век, ослободете се од батерискиот пакет водејќи грижа за животната средина:

- Целосно истрошете го батерискиот пакет па потоа отстранете го од алатката.
- Литиум-јонските батерии се рециклираат. Однесете ги кај вашиот продавач или во локална станица за рециклирање. Собраните батериски пакети ќе бидат рециклирани или соодветно отстранети.

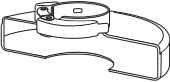
Табела со додатоци за брусење и сечење

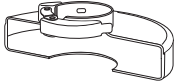
Тип на штитник	Додаток	Опис	Како се монтира брусилката
 Штитник од Тип 27		Брусен диск со вдлабнат центар	 Штитник тип 27
		Ламеласто тркало	 Поддржувачка прирабница
		Тркало со челични влакна	  Тркало со вдлабнат центар тип 27
		Тркало со челични влакна со навртка	 Штитник тип 27
		Чашка за челични влакна и навртка	 Штитник тип 27
	 Челична четка		 Штитник тип 27
		Подлога/лист за шмирглање	 Гумена подлога
			 Диск за шмирглање
			 Навртка со навој

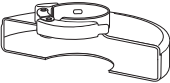
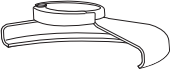
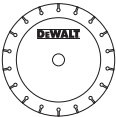
Табела со додатоци за брусење и сечење

Тип на штитник	Додаток	Опис	Како се монтира брусилката
 <p>Штитник од Тип 1</p>		<p>Резен диск за градежништво, зацврстен</p>	 <p>Штитник тип 1</p>  <p>Поддржувачка прирабница</p>
 <p>Штитник од Тип 1</p> <p>ИЛИ</p>  <p>Штитник од Тип 27</p>		<p>Дијамантски резни тркала</p>	 <p>Резно тркало</p>  <p>Навртка со навој</p>

