

DEWALT®

www.**DEWALT**.eu

DC385

Dansk (<i>oversat fra original brugsvejledning</i>)	3
Deutsch (<i>übersetzt von den originalanweisungen</i>)	15
English (<i>original instructions</i>)	28
Español (<i>traducido de las instrucciones originales</i>)	39
Français (<i>traduction de la notice d'instructions originale</i>)	52
Italiano (<i>tradotto dalle istruzioni originali</i>)	65
Nederlands (<i>vertaald vanuit de originele instructies</i>)	78
Norsk (<i>oversatt fra de originale instruksjonene</i>)	90
Português (<i>traduzido das instruções originais</i>)	101
Suomi (<i>käännetty alkuperäisestä käyttöohjeesta</i>)	114
Svenska (<i>översatt från de ursprungliga instruktionerna</i>)	125
Türkçe (<i>orijinal talimatlardan çevrilmiştir</i>)	137
Ελληνικά (<i>μετάφραση από τις πρωτότυπες οδηγίες</i>)	150

Figure 1

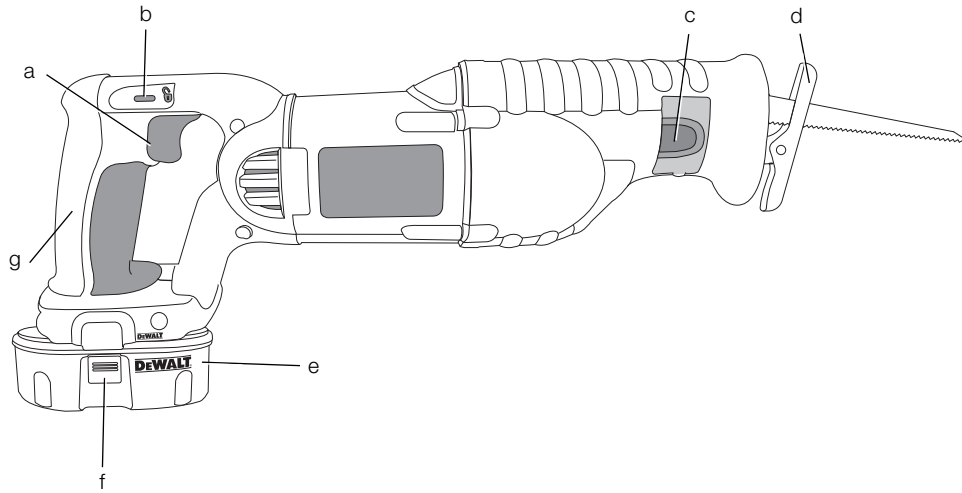

Figure 2

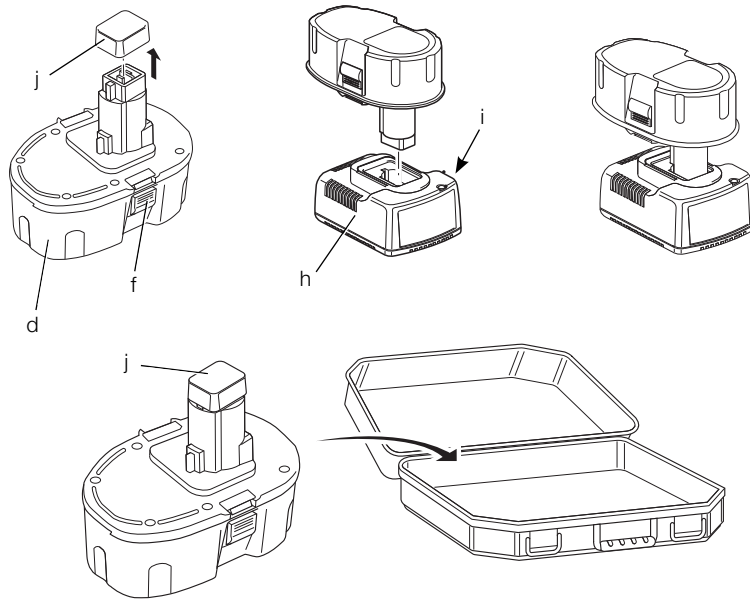

Figure 3

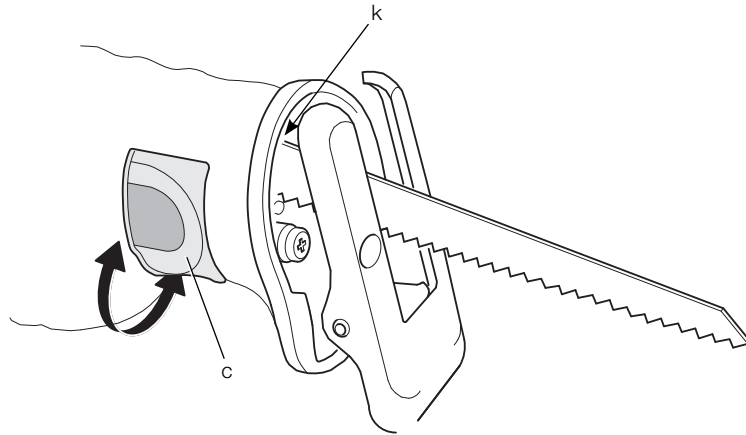

Figure 4

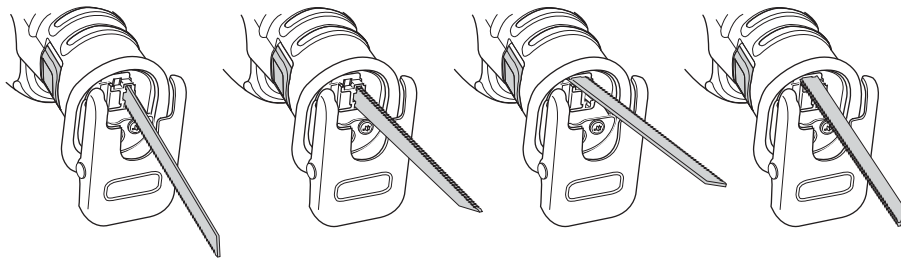

Figure 5

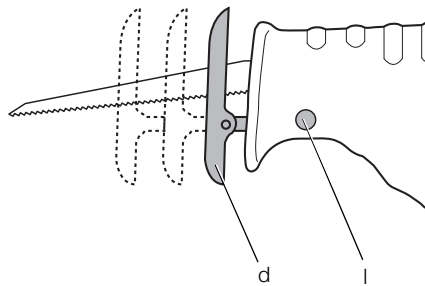
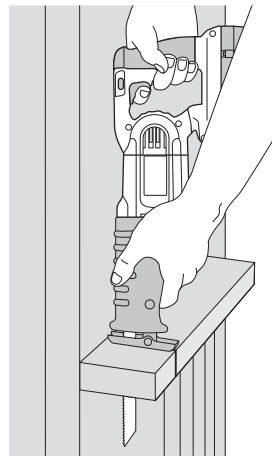

Figure 6



KRAFTIG LEDNINGSFRI BAJONETSAV DC385

Tillykke!

Du har valgt et DEWALT værktøj. Mange års erfaring og indgående produktudvikling og innovation gør DEWALT til en af de mest pålidelige partnere til professionelle brugere af elektrisk værktøj.

Tekniske data

		DC385
Spænding	V_{DC}	18
Type		2
Maksimal effekt	W	390
Hastighed ubelastet	min^{-1}	0-3.000
Slaglængde	mm	28,6
Vægt (uden batteripakke)	kg	2,7
L_{PA} (lydtryk)	dB(A)	87
K_{PA} (lydtryk usikkerhed)	dB(A)	3,0
L_{WA} (lydeffekt effekt)	dB(A)	98
K_{WA} (lydeffekt effekt usikkerhed)	dB(A)	3,0

Samlede værdier for vibration (tre-akse vektorsum) fastslået ifølge EN 60745:

Vibrationsværdier		
$a_h =$	m/s^2	19,9
Usikkerhed K =	m/s^2	8

Vibrationsniveauet i dette informationsark er blevet målt i overensstemmelse med en standardiseret test, som er oplyst i EN 60745 og kan bruges til at sammenligne et værktøj med et andet. Det kan bruges til foreløbig vurdering af eksponeringen.



ADVARSEL: Det erklærede vibrationsniveau gælder for værktøjets hovedanvendelsesformål. Vibrationsniveauet kan imidlertid variere, hvis værktøjet anvendes til andre formål eller ved ringe vedligeholdelse. Dette kan lede til en betydelig forøgelse i eksponeringsniveauet over den samlede driftsperiode.

Et skån over vibrationsudsættelsen skal tage højde for tiden, hvor værktøjet er slukket eller tændt uden at blive brugt. Dette kan mindske

eksponeringsniveauet over den samlede driftsperiode.

Identificer yderligere sikkerhedsforanstaltninger, der skal beskytte brugeren mod vibrationer, såsom: vedligeholdelse af værktøjet og dets tilbehør, hold hænderne varme og etablering af arbejdsrutiner.

Batteripakke	DE9096	DE9503	DE9180
Batteritype	NiCd	NiMH	Li-Ion
Spænding	V_{DC}	18	18
Kapacitet	Ah	2,4	2,6
Vægt	kg	1,0	0,68

Oplader	DE9116	DE9130	DE9135
Forsyningsspænding V_{AC}	230	230	230
Batteritype	NiCd/NiMH	NiCd/NiMH	NiCd/ NiMH/Li-Ion
Cirka Opladningstid	60 (2,0 Ah)	30 (2,0 Ah)	40 (2,0 Ah)
	batteripakker	batteripakker	batteripakker
Vægt	kg	0,4	0,52

Sikringer

Europa	230 V værktøj 10 ampere, hovedpanel
--------	--

Definitioner: sikkerhedsretningslinjer

Nedenstående definitioner beskriver sikkerhedsniveauet for hvert enkelt signalord. Læs vejledningen og vær opmærksom på disse symboler.



FARE: Angiver en umiddelbart farlig situation, der, medmindre den undgås, **vil resultere i død eller alvorlig personskade.**



ADVARSEL: Angiver en potentielt farlig situation, der, medmindre den undgås, **kunne resultere i død eller alvorlig personskade.**



FORSIGTIG: Angiver en potentielt farlig situation, der, medmindre den undgås, **kan resultere i mindre eller moderat personskade.**

BEMÆRK: Angiver en handling, der **ikke er forbundet med personskade**, men som **kan resultere i produktskade**.



Angiver risiko for elektrisk stød.



Angiver brandfare.

EF-konformitetserklæring

MASKINDIREKTIV



DC385

DEWALT erklærer, at produkterne beskrevet under "tekniske data" er udformet i overensstemmelse med:

98/37/EØF (indtil 28. dec 2009), 2006/42/EC (fra 29. dec 2009), EN 60745-1, EN 60745-2-11.

Disse produkter overholder også direktivet 2004/108/EF. Kontakt DEWALT på følgende adresse for yderligere oplysninger eller se bagsiden af manualen.

Undertegnede er ansvarlig for kompilering af den tekniske fil og udsteder denne erklæring på vegne af DEWALT.

Horst Grossmann
Vicepræsident for Maskinteknik og Produktudvikling
DEWALT, Richard-Klinger-Strasse 11,
D-65510, Idstein, Tyskland
15.09.2009



ADVARSEL: Læs instruktionsvejledningen for at reducere risikoen for personskader.

Generelle sikkerhedsadvarsler for elektrisk værktøj



ADVARSEL! Læs alle sikkerhedsadvarsler og instruktioner. Hvis ikke advarsler og instruktioner følges kan det resultere i elektrisk stød, brand og/eller alvorlig personskade.

GEM ALLE ADVARSLER OG INSTRUKTIONER TIL FREMTIDIG REFERENCE

Udtrykket "elektrisk værktøj" i advarslerne henviser til elektrisk værktøj tilsluttet lysnettet (med el-ledning) eller batteridrevet elektrisk værktøj (uden el-ledning).

1) SIKKERHED I ARBEJDSOMRÅDET

- Sørg for, at arbejdsområdet er rent og vel oplyst.** Rodede eller mørke områder giver anledning til ulykker.
- Undlad at benytte elektrisk værktøj i en eksplosionsfarlig atmosfære, f.eks. ved tilstedeværelse af brændbare væsker, gasser eller støv.** Elektrisk værktøj skaber gnister, der kan antænde støvet eller dampene.
- Hold børn og omkringstående på afstand når der anvendes elektrisk værktøj.** Distractioner kan medføre, at du mister kontrollen.

2) ELEKTRISK SIKKERHED

- Stik på elektrisk værktøj skal passe til stikkontakten. Stikket må aldrig modificeres på nogen måde. Undlad at bruge adapterstik sammen med jordforbundet elektrisk værktøj.** Umodificerede stik og dertil passende stikkontakter reducerer risikoen for elektrisk stød.
- Undgå kropskontakt med jordforbundne overflader, såsom rør, radiatorer, komfurer og køleskabe.** Der er øget risiko for elektrisk stød, hvis din krop er jordforbundet.
- Undlad at udsætte elektrisk værktøj for regn eller våde forhold.** Hvis der trænger vand ind i et elektrisk værktøj øges risikoen for elektrisk stød.
- Undlad at udsætte ledningen for overlast. Brug aldrig ledningen til at bære, trække værktøjet eller trække det ud af stikkontakten. Hold ledningen borte fra varme, olie, skarpe kanter og bevægelige dele.** Beskadigede eller sammenfildrede ledninger øger risikoen for elektrisk stød.
- Når elektrisk værktøj benyttes udendørs skal der anvendes en forlængerledning, som er egnet til udendørs brug.** Brug af en ledning der er egnet til udendørs brug reducerer risikoen for elektrisk stød.
- Hvis det ikke kan undgås at betjene et elektrisk værktøj i et fugtigt område, benyt en strømforsyning, der er beskyttet af en fejlstrømsafbryder.** Ved at benytte en fejlstrømsafbryder reduceres risikoen for elektrisk stød.

3) PERSONLIG SIKKERHED

- a) **Vær opmærksom, pas på hvad du foretager dig, og brug sund fornuft, når du benytter et elektrisk værktøj. Brug ikke elektrisk værktøj, når du er træt eller påvirket af narkotika, alkohol eller medicin.** En øjeblikkelig uopmærksomhed under anvendelse af et elektrisk værktøj kan forårsage alvorlig personskade.
- b) **Brug personligt sikkerhedsudstyr. Bær altid beskyttelsesbriller.** Sikkerhedsudstyr såsom støvmaske, skridsikre sikkerhedssko, sikkerhedshjelm eller høreværn, brugt når omstændighederne foreskriver det, reducerer omfanget af personskader.
- c) **Undgå utilsigtet opstart. Sørg for at der er sluttet for kontakten inden værktøjet tilsluttes strømkilde og/eller batterienhed, samles op eller bæres.** Når elektrisk værktøj bæres med fingeren på kontakten eller tilsluttes når kontakten er tændt, giver det anledning til ulykker.
- d) **Fjern eventuelle justerings- eller skruenøgler, før det elektriske værktøj startes.** En skruenøgle eller anden nøgle, der bliver siddende på en roterende del af elektrisk værktøj, kan give anledning til personskade.
- e) **Undlad at række for langt. Hold hele tiden en god fodstilling og balance.** Dette giver bedre kontrol af det elektriske værktøj når uventede situationer opstår.
- f) **Bær hensigtsmæssig påklædning. Bær ikke løst tøj eller smykker. Hold dit hår, tøj og handsker væk fra bevægelige dele.** Løstsiddende tøj, smykker eller langt hår kan blive fanget i bevægelige dele.
- g) **Hvis der anvendes støvudsugnings- eller opsamlingsudstyr, skal dette tilsluttes og anvendes rigtigt.** Anvendelse af støvopsamlingsudstyr kan begrænse farer forårsaget af støv.

4) ANVENDELSE OG VEDLIGEHOLDELSE AF ELEKTRISK VÆRKTØJ

- a) **Undlad at bruge magt over for det elektriske værktøj. Brug det værktøj, der er bedst egnet til det arbejde, der skal udføres.** Værktøjet vil klare opgaven bedre og mere sikkert med den ydelse, som det er beregnet til.
- b) **Undlad at benytte elektrisk værktøj, hvis kontakten ikke tænder og slukker for det.** Alt elektrisk værktøj, der ikke kan kontrolleres med kontakten, er farligt og skal repareres.
- c) **Træk stikket ud af stikkontakten og/eller batterienheden fra det elektriske værktøj, før det elektriske værktøj justeres,**

dets tilbehør udskiftes eller det stilles til opbevaring. Sådanne forebyggende sikkerhedsforanstaltninger mindsker risikoen for at værktøjet startes utilsigtet.

- d) **Opbevar elektrisk værktøj uden for rækkevidde af børn, og tillad ikke personer som ikke er bekendt med dette elektriske værktøj eller disse instruktioner at betjene værktøjet.** Elektrisk værktøj er farligt i hænderne på personer, som ikke er instrueret i brugen deraf.
- e) **Vedligeholdelse af elektrisk værktøj. Undersøg om bevægelige dele sidder skævt, binder eller er gået itu såvel som andre forhold, der kan påvirke betjeningen af værktøjet. Hvis det elektriske værktøj er beskadiget, skal det repareres før brug.** Mange ulykker er forårsaget af dårligt vedligeholdt værktøj.
- f) **Hold skæreværktøj skarpe og rene.** Ordentligt vedligeholdt skæreværktøj med skarpe skærekanten har mindre tilbøjelighed til at binde og er lettere at styre.
- g) **Brug elektrisk værktøj, tilbehør, bor, osv. i overensstemmelse med disse instruktioner, idet der tages hensyn til arbejdsforholdene og den opgave, som skal udføres.** Brug af elektrisk værktøj til andre opgaver end dem, det er beregnet til, kan resultere i en farlig situation.

5) ANVENDELSE OG VEDLIGEHOLDELSE AF BATTERI

- a) **Må kun genoplades med den oplader, som er angivet af fabrikanten.** En oplader, der er beregnet til en bestemt type batteripakke, kan udgøre en brandrisiko, hvis den bruges med en anden type batteripakke.
- b) **Brug kun elektrisk værktøj med de batteripakker, der er beregnet til hver enkelt type.** Brug af andre batteripakker kan skabe risiko for personskade og brand.
- c) **Når en batteripakke ikke er i brug, skal den holdes borte fra andre metalgenstande, så som papirclips, mønter, nøgler, søm, skruer og andre små metalgenstande, der kan danne forbindelse mellem to elektriske kontaktflader.** Kortslutninger mellem batterikontakter kan forårsage forbrænding eller brand.
- d) **Hvis en batteripakke udsættes for overlast, kan der sive væske ud. Undgå berøring. Hvis væsken berøres ved et tilfælde, skal der skylles med masser af vand. Hvis der kommer væske i øjnene, skal der desuden søges lægehjælp.** Batterivæske kan forårsage irritation eller forbrænding.

DANSK

6) SERVICE

- a) **Elektrisk værktøj skal serviceres af en kvalificeret servicetekniker som udelukkende benytter identiske reservedele.** Derved sikres at værktøjets driftssikkerhed opretholdes.

Yderligere sikkerhedsinstruktioner for bajonetsave

- **Hold værktøjet ved de isolerede gribeblader, når der udføres en opgave, hvor skæreværktøj kan risikere at komme i kontakt med skjulte el-ledninger eller dets egen forsyningsledning.** Kontakt med en strømførende ledning vil også gøre uafdækkede metaldele på værktøjet strømførende og give brugeren elektrisk stød.
- **Bær ALTID en støvmaske.** Udsættelse for støvpartikler kan give vejrtrækningsproblemer og eventuelt personskade.
- Tænd **ALDRIG** for værktøjet, mens savbladet er fastklemmt i arbejdsemnet eller i kontakt med materialet.
- **Hold hænderne i forsvarlig afstand fra bevægelige dele.** Anbring aldrig hænderne i nærheden af saveområdet.
- **Vær særligt forsigtig, hvis der saves over hovedhøjde, og vær særligt opmærksom på højtliggende ledninger, som ikke er synlige.** Fastlæg på forhånd, hvor grene og andre afsavede emner vil falde, og indret arbejdet derefter.
- **Brug ikke værktøjet for længe ad gangen.** Vibrationerne under brug af værktøjet kan forårsage permanent skade på fingre, hænder og arme. Brug handsker som ekstra stødpude, hold hyppige pauser, og begræns den daglige arbejdstid.

TÆND- OG SLUK

- Forsøg aldrig at standse savbladet med fingrene, efter at værktøjet er slukket.
- Læg aldrig saven på et bord eller en savbænk, uden at den er slukket. Savbladet bliver ved med at køre i et kort stykke tid, efter at saven er slukket.

SAVNING

- Når der anvendes savblade specielt til savning i træ, skal alle søm og andre metalgenstande fjernes fra arbejdsemnet, før arbejdet påbegyndes.
- Når det er muligt, bruges skruetvinge eller skruestik til at fastholde arbejdsemnet sikkert.

- Forsøg ikke at save i meget små arbejdsemner.
- Stå ikke for meget foroverbøjet. Sørg for altid at stå sikkert på underlaget, specielt når der arbejdes på stillads eller stige.
- Hold altid saven med begge hænder.
- Til savning i kurver eller udsavning af udsnit anvendes specielle savblade.

KONTROL OG UDSKIFTNING AF SAVBLAD

- Anvend kun savblade, der overholder specifikationerne i denne vejledning.
- Brug kun savblade, der er skarpe og intakte. Bøjede eller revnede savblade skal kasseres og erstattes med nye.
- Kontroller at savbladet er korrekt monteret.

Restrisici

På trods af overholdelsen af de relevante sikkerhedsregler og brug af sikkerhedsudstyr kan visse restrisici ikke undgås. Disse omfatter:

- Hørenedsættelse.
- Risiko for personskade som følge af flyvende partikler.
- Risiko for forbrænding ved at røre ved tilbehør, der bliver varmt under betjening.
- Risiko for personskade som følge af forlænget brug.

Mærkning på værktøjet

Følgende piktogrammer er vist på værktøjet:



Læs brugsvejledningen for brug.



Bær høreværn.



Brug øjeværn.



Brug ikke værktøjet på en stige.

PLACERING AF DATOKODEN

Datokoden, som også inkluderer fremstillingsåret, er trykt ind i kabinetfladen, der danner monteringsammenføjnningen mellem værktøj og batteri.

Eksempel:

2009 XX XX

Produktionsår

Vigtige sikkerhedsinstruktioner for alle batteriopladere

GEM DISSE INSTRUKTIONER: Denne vejledning indeholder vigtige sikkerheds- og betjeningsanvisninger for DE9116/DE9130/DE9135 batteriopladere.

- Læs alle instruktioner og sikkerhedsafmærkninger på opladeren, batteripakken og det produkt, som batteripakken anvendes til, før opladeren tages i brug.



FARE: Fare for livsfarligt elektrisk stød. Opladningsterminaler er forsynet med 230 volt spænding. Berør aldrig kontaktflader med strømførende genstande. Det kan medføre elektrisk stød og eventuel livsfare.



ADVARSEL: Fare for elektrisk stød. Lad aldrig væske trænge ind i opladeren. Det kan medføre elektrisk stød.



FORSIGTIG: Fare for forbrændinger. For at undgå fare for personskade må der kun oplades DEWALT genopladelige batterier. Andre typer risikerer at sprænges, hvilket kan forårsage person- eller materiel skade.



FORSIGTIG: Under visse omstændigheder, når opladeren er sluttet til ledningsnettet, kan de fritliggende opladerkontakter inde i opladeren blive kortsluttet af udefra kommende materialer. Udefra kommende materialer, som kan lede strøm, som f.eks. ståluld, aluminiumsfolie, eller ophobede metalpartikler og lignende, skal holdes i sikker afstand fra opladerens hulrum. Tag altid opladeren ud af strømstikket, når der ikke er et batteri i opladeren. Tag opladeren ud af strømstikket før rengøring.

- Forsøg **ALDRIG** at oplade batteripakken med andre opladere end dem, der er vist her i vejledningen. Opladeren og batteripakken er konstrueret, så de fungerer som en enhed.
- Disse opladere er ikke beregnet til anden brug end opladning af DEWALT genopladelige batterier. Anden anvendelse kan medføre brandfare, fare for elektrisk stød og eventuel livsfare.
- Opladeren må ikke udsættes for regn eller sne.
- Træk altid i stikket og ikke i ledningen, når opladeren skal kobles fra ledningsnettet.

Herved reduceres risikoen for at beskadige stik og ledning.

- Sørg for at anbringe ledningen, så den ikke trædes på, rykkes i, eller på anden måde udsættes for skade eller overlast.
- Anvend kun en forlængerledning, hvis det er absolut nødvendigt. Fejltagtig brug af forlængerledninger kan medføre brandfare samt fare for elektrisk stød og eventuel livsfare.
- Placer aldrig andre genstande oven på opladeren, og placer aldrig opladeren på et blødt underlag, som kan blokere ventilationshullerne og føre til overophedning. Placer ikke opladeren i umiddelbar nærhed af andre varmekilder. Opladeren ventileres gennem ventilationshullerne i husets top og bund.
- Opladeren må ikke bruges når ledning eller stik er beskadiget — udskift straks ledning og stik.
- Opladeren må ikke bruges hvis den har været udsat for hårde stød, er blevet tabt eller på anden måde er blevet beskadiget. Opladeren skal indleveres til et autoriseret serviceværksted.
- Skil ikke opladeren ad. Aflever den til et autoriseret servicecenter for service eller reparation. Ukorrekt samling kan medføre brandfare eller fare for elektrisk stød og eventuel livsfare.
- Afbryd opladeren fra strømstikket før eventuel rengøring. Herved undgås risiko for elektrisk stød. Det er ikke nok at fjerne batteripakken.
- Forsøg **ALDRIG** at sammenkoble 2 opladere.
- Opladeren er konstrueret til at fungere med en standard 230V strømforsyning. Forsøg ikke at anvende en anden spænding. Dette gælder ikke for bilopladeren.

GEM DISSE INSTRUKTIONER

Opladere

DE9116/DE9130 opladerne kan anvendes sammen med DEWALT NiCd og NiMH batteripakker fra 7,2 til 18 V.

DE9135 opladeren accepterer 7,2–18 V NiCd, NiMH eller Li-Ion batterier.

Disse opladere kræver ingen justering og er konstrueret til yderst nem betjening.

Opladningsprocedure



FARE: Fare for livsfarligt elektrisk stød. Der er 230 volt til stede i opladningsterminalerne. Undersøg aldrig med strømførende genstande. Fare for elektrisk stød, muligvis livsfarligt.

1. Forbind opladeren (h) med en passende stikkontakt, inden batteriet indsættes.
2. Indsæt batteriet i opladeren. Den røde (opladnings-) lampe blinker uafbrudt som tegn på, at opladningsprocessen er startet.
3. Når batteriet er helt opladet, er den røde lampe konstant på ON. Batteriet er helt opladet og kan hermed anvendes eller efterlades i opladeren.

BEMÆRK: For at sikre maksimale ydelse og liv for NiCd-, NiMH- og Li-Ion-batterier skal batteriet oplades i minimum 10 timer for første brug.

Opladningsproces

Se batteripakkens opladningstilstand i nedenstående skema.

Opladningstilstand	
oplader	- - - - -
fuldt opladet	_____
forsinkelse ved varm/kold batteripakke	___ - - - -
udskift batteripakke	●●●●●●●●
problem	●●●●●●

Automatisk genopfriskning

Den automatiske genopfriskningsindstilling udligner eller afbalancerer de enkelte celler i batteripakken ved dens spidskapacitet. Batteripakker skal genopfriskes ugentligt, eller når batteripakken ikke længere yder maksimalt.

For at genopfriske en batteripakke, sættes den i opladeren som normalt. Lad batteripakken blive i opladeren i mindst 10 timer.

Forsinkelse ved varmt/koldt batteri

Når opladeren registrerer et batteri, der er for varmt eller for koldt, starter den automatisk en forsinkelse for varmt/koldt batteri, der suspenderer opladningen, indtil batteriet har nået en passende temperatur. Derefter skifter opladeren automatisk til batteriopladningstilstand. Denne funktion sikrer maksimal batterilevetid.

KUN LI-ION-BATTERIPAKKE

Li-Ion-batterier er fremstillet med et elektronisk beskyttelsessystem, der beskytter batteriet mod overbelastning, overophedning eller dyb afladning.

Værktøjet slukker automatisk, hvis det elektroniske beskyttelsessystem aktiveres. Hvis det sker, skal du anbringe Li-Ion-batteriet i opladeren, indtil det er fuldt opladet.

Vigtig sikkerhedsvejledning for alle batteripakker

Sørg for at oplyse katalognummer og spænding ved bestilling af nye batteripakker.

Batteripakken er ikke fuldt opladet ved levering. Læs nedenstående sikkerhedsvejledning, før batteripakke og oplader tages i brug. Følg derefter den beskrevne opladningsprocedure.

LÆS ALLE INSTRUKTIONER

- **Batteriet må ikke oplades eller anvendes i eksplosive atmosfærer, f.eks. i nærheden af brændbare væsker, gasser eller stov.** Isætning og udtagning af batteriet fra opladeren kan antænde stov eller dampe.
- Batteripakkerne må kun oplades i DEWALT-opladere.
- **MÅ IKKE** sprøjtes eller nedsænkes i vand eller andre væsker.
- **Værktøjet og batteripakken må ikke opbevares eller anvendes på steder, hvor temperaturen kan nå eller overskride 40° C (som f.eks. udendørsskure eller metalbygninger om sommeren).**



FARE: Forsøg aldrig at åbne batteripakken uanset grunden. Batteripakken må ikke sættes i opladeren, hvis batteripakken er revnet eller beskadiget. Batteripakken må ikke knuses, tabes eller beskadiges. En batteripakke eller oplader må ikke anvendes, hvis den har været udsat for et kraftigt slag, er blevet tabt, kørt over eller på anden måde beskadiget (f.eks. gennemboret af et søm, ramt med en hammer eller trådt på). Det kan medføre elektrisk stød og eventuel livsfare. Beskadigede batteripakker skal returneres til servicecenteret til genbrug.



FORSIGTIG: Placér værktøjet på siden på et fast underlag, hvor det ikke medfører fare for at vælte eller falde, når det ikke er i brug. Visse værktøjer med store batteripakker kan stå oprejst på batteripakken, men kan være lette at vælte.

SPECIFIK SIKKERHEDSVEJLEDNING FOR NIKKEL-CADMIUM (NiCd) ELLER NIKKEL-METALHYBRID (NiMH)

- **Batteripakken må ikke brændes, selvom den er alvorligt beskadiget eller helt brugt op.** Batteripakken kan eksplodere i åben ild.
- **En lille lækage fra batteripakkens celler kan forekomme under ekstreme brugs- eller temperaturforhold.** Dette er ikke et tegn på en fejl.

Hvis den ydre forsegling alligevel går i stykker:

- og der kommer batterivæske på huden, skal der omgående vaskes med vand og sæbe i flere minutter.
- og der kommer batterivæske i øjnene, skal de skylles med rent vand i mindst 10 minutter, og søg omgående lægehjælp (**medicinsk bemærkning:** Væsken er en 25–35 % kaliumhydroxidopløsning).

SPECIFIKKE SIKKERHEDSINSTRUKTIONER FOR LITHIUM-ION (Li Ion)

- **Brænd ikke batteripakken, selv hvis den er svært beskadiget eller helt opslidt.** Batteripakken kan eksplodere i åben ild. Der dannes giftige dampe og stoffer ved forbrænding af lithium-ion-batteripakker.
- **Hvis batteriets indhold kommer i kontakt med huden, skal området omgående vaskes med mild sæbe og vand.** Hvis batterivæske kommer i øjnene, lad vand løbe over det åbne øje i 15 minutter, eller indtil irritationen ophører. Hvis det er nødvendigt at søge lægehjælp, består batterielektrolytten af en blanding af flydende organiske karbonater og lithiumsalte.
- **Indholdet af åbnede battericeller kan forårsage luftvejsirritation.** Sørg for frisk luft. Søg lægehjælp, hvis symptomerne vedvarer.



ADVARSEL: Fare for forbrændinger. Batterivæske kan være brændbar, hvis den udsættes for gnister eller åben ild.

Batterihætte (fig. 2)

En beskyttende batterihætte (j) medfølger til at dække kontakterne på en udtaget batteripakke. Uden den beskyttende hætte på plads er der risiko for, at løse metalgenstande kan kortslutte kontakterne, forårsage brandfare og beskadige batteripakken.

1. Tag batterihætten af, før batteripakken sættes i opladeren eller værktøjet.

2. Sæt beskyttelseshætten over kontakterne straks efter udtagning af batteripakken fra opladeren eller værktøjet.



ADVARSEL: Sørg for, at den beskyttende batterihætte er på plads, inden en batteripakke, som ikke er i brug, opbevares eller transporteres.

Batteripakke (fig. 1)

BATTERITYPE

DC385 kører på 18 volt batteripakker.

Anbefalet opbevaring

1. Det bedste opbevaringssted er køligt og tørt, hvor den ikke udsættes for direkte sollys og ekstrem varme eller kulde. For optimal batteriydelse og -liv skal du opbevare batteripakker ved stuetemperatur, når de ikke er i brug.

BEMÆRK: Li-Ion-batteripakker skal være fuldt opladet, når de opbevares.

2. Langvarig opbevaring skader ikke batteripakken eller opladeren. Under de rette forhold kan de opbevares i op til 5 år.

Mærkater på oplader og batteripakke

Ud over de piktogrammer, der anvendes i denne vejledning, viser mærkaterne på opladeren og batteripakken følgende piktogrammer:



Læs brugsvejledningen før brug.



Batteri oplader.



Batteri opladet.



Batteri defekt.



Forsinkelse ved varm/kold batteripakke.



Berør aldrig kontaktflader med strømførende genstande.



Undlad at oplade beskadigede batteripakker.



Brug kun med DEWALT-batteripakker, andre typer risikerer at sprænges, hvilket kan forårsage person- eller materiel skade.

DANSK



Må ikke udsættes for vand.



Udskift straks defekte ledninger.



Oplad kun mellem 4 °C og 40 °C.



Bortskaf batteripakken på en miljøforsvarlig måde.



Brænd ikke NiMH, NiCd+ og Li-Ion batteripakker.



Kan oplade NiMH og NiCd batteripakker.



Li Ion Oplader Li-Ion batteripakker.



Se tekniske data for opladetid.

Pakkens indhold

DC385 pakken indeholder:

- 1 batteridrevet bajonetsav
- 2 batteripakker, NiCd (DC385KA)
- 2 batteripakker, NiMH (DC385KB)
- 1 oplader (DC385KA/DC385KB)
- 1 opbevaringskasse (DC385KA/DC385KB)
- 1 brugsvejledning
- 1 sprængbillede

BEMÆRK: Batteripakker og oplader medfølger ikke ved N-modeller.

- Undersøg, om værktøjet, dele eller tilbehør er blevet beskadiget under transporten.
- Denne vejledning skal læses og forstås omhyggeligt inden brugen.

Beskrivelse (fig. 1, 2)



ADVARSEL: Man må aldrig modificere elektrisk værktøj eller nogen del deraf. Det kan medføre person- eller ejendomsskade.

- a. Afrækkerkontakt med variabel hastighed
- b. Låseknop
- c. Fastspænding af savblad
- d. Savsko
- e. Batteripakke
- f. Batteriudløsningsknapper

g. Hovedhåndtag

h. Oplader

i. Ladeindikator (rød)

TILTÆNKT BRUG

Din DC385 batteridrevne bajonetsav er designet til professionelt brug til savning i træ, metal og rør. Det kompakte design gør det muligt at save meget tæt på kanten på vanskelige steder.

MÅ IKKE bruges ved høj fugtighed eller under forhold, hvor der er brændbare væsker eller gasser til stede.

Din DC385 batteridrevne bajonetsave er professionelt el-drevet værktøj.

LAD IKKE børn komme i kontakt med værktøjet. Uerfarne brugere må kun bruge værktøjet under overvågning.

Elektrisk sikkerhed

Den elektriske motor er kun bygget til én spænding. Kontroller altid, at batteripakkens spænding svarer til spændingen på mærkepladen. Sørg også for, at opladerens spænding svarer til netspændingen.



Din DEWALT-oplader er dobbeltisoleret i overensstemmelse med EN 60335. Derfor kræves der ingen jordledning.

Hvis strømledningen er beskadiget, skal den erstattes af en specialfremstillet ledning, der fås gennem DEWALTS serviceorganisation.

Brug af forlængerledning

Der bør ikke bruges forlængerledning, medmindre det er strengt nødvendigt. Brug en godkendt forlængerledning, som er egnet til din opladers indgangsstrøm (se tekniske data). Den minimale lederstørrelse er 1 mm²; den maksimale længde er 30 m.

Ved anvendelse af en kabeltromle, skal kablet altid vindes helt ud.

MONTERING OG JUSTERING



ADVARSEL: Inden samling og justering skal batteripakken altid tages ud. Sluk altid for værktøjet, inden batteripakken isættes eller tages ud.



ADVARSEL: Brug kun DEWALT batteripakker og opladere.

Isætning og udtagning af batteripakken fra værktøjet (fig. 1)

1. Sæt batteripakken (e) i grebet, så den klikker på plads.
2. Batteripakken udtages ved at trykke de to udløserknapper (f) ind samtidigt og trække pakken ud af grebet.

Udskiftning af savblad (fig. 3, 4)

1. Flyt fastspændingshåndtaget til savbladet (c) opad for at udløse fastspændingsmekanismen.
2. Sæt savbladet i holderen (k), indtil det går i hak. Savbladet kan monteres med tænderne pegende op, ned, til højre eller venstre, som vist på figur 4.
3. Flyt fastspændingshåndtaget til savbladet (c) nedad for at låse fastspændingsmekanismen.
4. Savbladet fjernes på samme måde i omvendt rækkefølge.

SAVBLADE

materiale	anbefalede savblade
jernholdigt metal	fintandet
ikke-jernholdigt metal	grovtandet
træ	grovtandet
plastik	fintandet
murværk	belagt med hårdmetal

Et stort udvalg af specialsavblade fås som ekstraudstyr.

BEMÆRK: Vær altid omhyggelig med at vælge det korrekte savblad for at undgå risiko for at beskadige arbejdsemnet.

Indstilling af justerbar savsko (fig. 5)

Ved indstilling af savskoen kan savedybden begrænses, hvilket forlænger savbladets levetid.

1. Tryk på udløserknappen til savskoen -, og hold den inde (l).
2. Skub savskoen (d) til en af de tre indstillingsmuligheder.
3. Slip udløserknappen igen.

BETJENING



ADVARSEL: Sluk for enheden og tag batteripakken ud, før der monteres eller afmonteres tilbehør, og før der foretages justeringer eller

reparationer. Lås aftrækkeren, når værktøjet ikke er i brug, og når værktøjet lægges til opbevaring.



ADVARSEL: Bær altid passende personligt høreværn. Under visse forhold og ved langvarig brug, kan støj fra værktøjet bidrage til tab af hørevæne.

Brugsanvisning



ADVARSEL!

- Sikkerhedsinstruktionerne og gældende lovbestemmelser skal altid følges.
- Sørg for at emnet, der skal savnes, er sikkert fastgjort.
- Tryk kun let på værktøjet og læg aldrig sidetryk på savbladet. Arbejd med savskoen mod arbejdsemnet, hvis det er muligt. Dermed kan skade på savbladet undgås, og værktøjet vil ikke støde eller vibrere.
- Undgå overbelastning.
- Lad bladet løbe frit i nogle sekunder, før savning påbegyndes.



ADVARSEL: Bær ALTID en støvmaske. Udsættelse for støvpartikler kan give vejrtrækningsproblemer og eventuelt personskade.

Inden værktøjet tages i brug, skal det sikres, at batteripakken er (fuldt) opladet.

Korrekt håndposition (fig. 1, 6)



ADVARSEL: For at reducere risikoen for personskade skal du **ALTID** anvende den rette håndposition som vist.



ADVARSEL: For at reducere risikoen for alvorlig personskade skal du **ALTID** holde godt fast i tilfælde af en pludselig reaktion.

Korrekt håndposition kræver én hånd på hovedhåndtaget (g) og den anden hånd på værktøjets krop som vist på figur 6.

Tænd og sluk (fig. 1)

Af sikkerhedsmæssige årsager er aftrækkerkontakten til variabel hastighed (a) forsynet med en låseknop (b).

1. Tryk på låseknappen (b) for at låse værktøjet op.
2. For at sætte værktøjet i gang trykkes på aftrækkerkontakten, som har variabel hastighed (a). Værktøjets hastighed reguleres ved at øge eller slække trykket på aftrækkerkontakten.
3. For at standse værktøjet slippes kontakten.

BEMÆRK: TÆND og SLUK ikke for værktøjet, når savbladet er i berøring med arbejdsemnet eller andre materialer.

Savning i træ

- Sørg for at fastgøre arbejdsemnet sikkert, og fjern alle søm og metalgenstande.
- Hold værktøjet med begge hænder, og sav med savskoen mod arbejdsemnet.

Stiksavning i træ (fig. 6)

1. Hold savskoen placeret på arbejdsemnet, sådan at savbladet har en rimelig vinkel til udsavningen.
2. Tænd for værktøjet og sænk savbladet langsomt i arbejdsemnet. Sørg for at savskoen hele tiden har kontakt med arbejdsemnet.

Udskæringer

1. Udmål og opmærk den ønskede udskæring.
2. Brug et smalt savblad. Hav underkanten af savskoen hvilende på arbejdsemnet, og kontroller at bladet er korrekt placeret på den ønskede udsavningslinie.

Hvis det er nødvendigt, for eksempel når der er meget lidt plads, bruges savskoens yderkant som savelinie.
3. Tænd for værktøjet og kørsavbladet ind i arbejdsemnet ved fuld hastighed, mens værktøjet holdes fast mod arbejdsemnet.



Støvudsugning

Hvis værktøjet anvendes indendørs over længere tid, skal der anvendes en passende støvudsugning i overensstemmelse med gældende direktiver vedrørende støvemission.

Savning i metal

- Ved savning i tynde metalemner, skal arbejdsemnet altid stabiliseres med træstykker på begge sider. Hermed opnås rene savflader, og beskadigelse af materialet undgås.
- Ved lange lige udsavninger tegnes en linie på arbejdsemnet.
- Påfør et tyndt lag smøremiddel langs savelinien, tænd for værktøjet, og følg markeringen.

Savning i plastik

Arbejd altid ved lav hastighed. Udfør en prøveudsavning for at kontrollere, om materialet er følsomt over for varmeudvikling.

Savning i murværk



ADVARSEL: Savning i asbestcement kan afgive farligt støv. Følg de lovbestemte krav og overhold asbestcementproducentens anbefalinger.

VEDLIGEHOLDELSE

DEWALT elektrisk værktøj er beregnet til langvarig brug med minimal vedligeholdelse. Imidlertid er fortsat tilfredsstillende drift afhængig af, at værktøjet vedligeholdes og rengøres regelmæssigt.



ADVARSEL: For at reducere risikoen for alvorlig personskade, skal værktøjet slukkes og batteripakken fjernes, før der foretages nogen former for justering eller af-/påmontering af værktøjsdele eller tilbehør. En utilsigtet opstart kan forårsage personskade.

Opladeren er ikke servicebar. Der er ingen servicebare dele inden i opladeren.



Smøring

Dette værktøj kræver ingen smøring.



Rengøring



ADVARSEL: Blæs støv og snavs ud af hovedhuset med tør luft, lige så snart der samler sig snavs i og omkring luftaftrækket. Bær godkendte beskyttelsesbriller og godkendt støvmaske ved udførelse af denne procedure.



ADVARSEL: Brug aldrig opløsningsmidler eller andre kraftige kemikalier til at rengøre værktøjets ikke-metalliske dele. Disse kemikalier kan svække de materialer, der anvendes i disse dele. Brug en klud, der kun er fugtet med vand og mild sæbe. Der må under ingen omstændigheder komme væske ind i værktøjet. Ingen af værktøjets dele må nedsænkes i væske.

RENGØRINGSINSTRUKTIONER FOR OPLADEREN

ADVARSEL: Fare for elektrisk stød. Afbryd strømforsyningen til opladeren før rengøring. Snavs og fedt kan fjernes fra opladerens udvendige flader ved hjælp af en klud eller en blød børste (ikke metal). Brug ikke vand eller rengøringsmidler.

Valgfrit tilbehør

ADVARSEL: Da andet tilbehør end det, som stilles til rådighed af DEWALT, ikke er afprøvet med dette produkt, kan det være farligt at bruge sådant tilbehør med dette værktøj. For at mindske risikoen for personskade, må dette produkt kun anvendes med tilbehør, som anbefales af DEWALT.

Nærmere oplysninger om det rigtige tilbehør fås hos forhandleren.

Miljøbeskyttelse

Særskilt bortskaffelse. Dette produkt må ikke bortskaffes sammen med almindeligt husholdningsaffald.

Hvis du på noget tidspunkt finder det nødvendigt at udskifte dit DEWALT produkt, eller hvis det ikke længere tjener det tiltænkte formål, må det ikke bortskaffes med almindeligt husholdningsaffald. Sørg for, at dette produkt bortskaffes særskilt.



Særskilt bortskaffelse af brugte produkter og emballage gør det muligt at genbruge materialer og anvende dem på ny. Genanvendelse af genbrugsmaterialer bidrager til at forhindre forurening af miljøet og reducerer behovet for råmaterialer.

Lokale forskrifter muliggør i nogen tilfælde særskilt bortskaffelse af elektriske produkter fra husholdningen, ved kommunale affaldsdepoter eller hos forhandleren i forbindelse med køb af et nyt produkt.

DEWALT har stillet faciliteter til rådighed til indsamling og genbrug af udslidte DEWALT produkter. For at benytte sig af denne service kan man returnere produktet til et hvilket som autoriseret serviceværksted, der modtager det på vore vegne.

Du kan finde ud af, hvor det nærmeste autoriserede serviceværksted befinder sig ved at kontakte dit lokale DEWALT-kontor på den adresse, der er angivet i denne vejledning. Alternativt findes der en liste over autoriserede DEWALT

serviceværksteder og detaljerede oplysninger om vores eftersalgsservice og kontakter på følgende internetadresse: www.2helpU.com.

**Genopladelig batteripakke**

Dette batteri har en lang levetid, men skal udskiftes, når det ikke afgiver tilstrækkelig effekt ved opgaver, der for var lette at udføre. Ved afslutningen af batteriets rimelige levetid bortskaffes det på en miljøsikker måde:

- Sørg for, at batteripakken er helt afladet og tag den derpå ud af værktøjet.
- Li-Ion, NiCd og NiMH celler kan genbruges. Bring dem til din forhandler eller nærmeste genbrugsstation. De indsamlede batteripakker vil blive genbrugt eller bortskaffet på forsvarlig vis.

GARANTI

DEWALT er sikker på produkternes kvalitet og tilbyder en enestående garanti til professionelle brugere af dette værktøj. Denne garantierklæring er en tilføjelse til dine kontraktmæssige rettigheder som professionel bruger eller dine lovbefalede rettigheder som privat ikke-professionel bruger og påvirker dem på ingen måde. Garantien er gyldig inden for medlemsstaterne af Den Europæiske Union og Det Europæiske Frihandelsområde.

• 30 DAGES RISIKOFRI TILFREDSHEDSGARANTI •

Hvis du ikke er fuldt tilfreds med dit DEWALT-værktøj, kan du returnere det inden for 30 dage, komplet som købt, til den forhandler, hvor værktøjet blev købt og få alle pengene refunderet eller bytte det. Produktet skal have været underlagt almindelig brug og slid, og der skal fremvises gyldig kvittering.

• ET ÅRS GRATIS SERVICEKONTRAKT •

Hvis du har brug for vedligeholdelse eller service til dit DEWALT-værktøj inden for 12 måneder efter købet, gøres dette helt gratis på et autoriseret DEWALTserviceværksted. Købsbeviset skal fremvises. Inkluderer arbejdskraft. Ekskluderer tilbehør og reservedele, medmindre de fejlede under garantiperioden.

• ET ÅRS FULD GARANTI •

Hvis dit DEWALT-produkt bliver defekt på grund af fejlbehæftede materialer eller produktionsfejl inden for 12 måneder fra købsdatoen, garanterer DEWALT gratis udskiftning af alle defekte dele eller gratis udskiftning af enheden efter vores valg, under forudsætning af, at:

- Produktet ikke er blevet misbrugt.
- Produktet har været underlagt almindelig brug og slid.
- Der ikke er forsøgt reparationer af uautoriserede personer.
- Købsbeviset fremvises.
- Produktet returneres komplet med alle originale komponenter.

Hvis du ønsker at foretage en reklamation, skal du kontakte din forhandler eller den nærmeste autoriserede DEWALT-reparatør i DEWALT-kataloget eller kontakte dit DEWALT-kontor på den adresse, der er angivet i denne brugsvejledning. Der findes en liste over autoriserede DEWALT-serviceværksteder og detaljerede oplysninger om vores eftersalgsservice på følgende internetadresse: www.2helpU.com.

HEAVY-DUTY AKKU-SÄBELSÄGE DC385

Herzlichen Glückwunsch!

Sie haben sich für ein Werkzeug von DEWALT entschieden. Langjährige Erfahrung, sorgfältige Produktentwicklung und Innovation machen DEWALT zu einem der verlässlichsten Partner professioneller Anwender von Elektrowerkzeugen.

Technische Daten

		DC385
Spannung	V_{DC}	18
Typ		2
Max. Ausgangsleistung	W	390
Leertlaufdrehzahl	min^{-1}	0-3.000
Hublänge	mm	28,6
Gewicht (ohne Akku)	kg	2,7

L_{PA} (Schalldruck)	dB(A)	87
K_{PA} (unbestimmter Schalldruck)	dB(A)	3,0
L_{WA} (Schalleistung)	dB(A)	98
K_{WA} (unbestimmte Schalleistung)	dB(A)	3,0

Ermittlung der Gesamtschwingungswerte (Vektorsumme der triaxialen Beschleunigung) gemäß EN60745:

Vibrationskennwert		
$a_h =$	m/s^2	19,9
Unsicherheitswert K =	m/s^2	8

Der in diesem Informationsblatt angegebene Vibrationsemissionsgrad wurde nach Maßgabe eines standardisierten Tests, wie in EN 60745 vorgegeben, gemessen und kann zum Vergleich von Werkzeugen verwendet werden. Er kann zu einer vorläufigen Einschätzung der Exposition verwendet werden.



WARNUNG: Der angegebene Vibrationsemissionswert steht für die Hauptanwendungen des Werkzeugs. Falls das Werkzeug jedoch für andere Anwendungen oder mit anderem Zubehör benutzt oder schlecht instandgehalten wird, kann die Vibrationsemission verschieden sein. Dies kann den Expositionsgrad über die gesamte Arbeitsdauer erheblich steigern.

Eine Schätzung des Vibrationsaussetzungsgrades sollte ebenfalls berücksichtigen, ob das Werkzeug abgeschaltet ist, oder ob es

einfach nur eingeschaltet ist ohne für Arbeiten benutzt zu werden. Dies kann den Expositionsgrad über die gesamte Arbeitsdauer erheblich verringern.

Bestimmen Sie zusätzliche Sicherheitsmaßnahmen, um den Benutzer vor den Auswirkungen der Vibrationen zu schützen, wie etwa: Instandhaltung des Werkzeugs und Zubehörs, die Hände warm halten, Aufbau von Arbeitsmethoden.

Akku	DE9096	DE9503	DE9180
Akkutyp	NiCd	NiMH	Li-Ion
Spannung	V_{DC}	18	18
Kapazität	Ah	2,4	2,6
Gewicht	kg	1,0	1,0
		1,0	0,68

Ladegerät	DE9116	DE9130	DE9135
Netzspannung	V_{AC}	230	230
Akkutyp	NiCd/ NiMH	NiCd/ NiMH	NiCd/NiMH/ Li-Ion
Ungefähre Ladezeit	Min.	60	30
		(2,0 Ah Akkus)	(2,0 Ah Akkus)
		(2,0 Ah Akkus)	(2,0 Ah Akkus)
Gewicht	kg	0,4	0,52
		0,52	0,52

FI-Schalter

Europa	230-V-Elektrowerkzeuge 10 A, Stromversorgung
--------	---

Definitionen: Sicherheitsrichtlinien

Im Folgenden wird die Relevanz der einzelnen Warnhinweise erklärt. Bitte lesen Sie das Handbuch und achten Sie auf diese Symbole.



GEFAHR: Weist auf eine unmittelbar drohende gefährliche Situation hin, die, sofern nicht vermieden, **zu tödlichen oder schweren Verletzungen führt**.



WARNUNG: Weist auf eine möglicherweise gefährliche Situation hin, die, sofern nicht vermieden, **zu tödlichen oder schweren Verletzungen führen kann**.



VORSICHT: Weist auf eine möglicherweise gefährliche Situation hin, die, sofern nicht vermieden, **u. U. zu leichten oder mittelschweren Verletzungen führen kann**.

DEUTSCH

HINWEIS: Weist auf ein Verhalten hin, das **nichts mit Verletzungen zu tun hat**, aber, wenn es **nicht vermieden wird**, zu **Sachschäden führen kann**.



Weist auf ein Stromschlagrisiko hin.



Weist auf eine Brandgefahr hin.

EG-Konformitätserklärung

MASCHINENRICHTLINIE



DC385

DEWALT erklärt hiermit, dass diese unter „Technische Daten“ beschriebenen Produkte die folgenden Vorschriften erfüllen:
98/37/EEC (bis 28. Dez. 2009), 2006/42/EC (ab 29. Dez. 2009), EN 60745-1, EN 60745-2-11.

Diese Produkte erfüllen auch die Richtlinie 2004/108/EG. Für weitere Informationen wenden Sie sich bitte an DEWALT unter der folgenden Adresse oder schauen Sie auf der Rückseite dieser Betriebsanleitung nach.

Der Unterzeichnete ist verantwortlich für die Zusammenstellung des technischen Dossiers und gibt diese Erklärung im Namen von DEWALT ab.

H. Grossmann

Horst Grossmann
Vizepräsident für Konstruktion und Produktentwicklung
DEWALT, Richard-Klinger-Straße 11
D-65510 Idstein, Deutschland
15.09.2009



WARNUNG: Zur Reduzierung der Verletzungsgefahr bitte die Bedienungsanleitung lesen.

Allgemeine Warnhinweise für Elektrowerkzeuge



WARNUNG! Alle Sicherheits-/Warnhinweise und alle Anweisungen lesen. Die Nichteinhaltung der nachstehend aufgeführten Anweisungen kann

elektrischen Schlag, Brand und/oder schwere Verletzungen verursachen.

ALLE WARNHINWEISE UND ANWEISUNGEN ZUM SPÄTEREN NACHSCHLAGEN AUFBEWAHREN

Der nachfolgend verwendete Begriff „Elektrowerkzeug“ bezieht sich auf netzbetriebene Werkzeuge (mit Netzkabel) und auf akkubetriebene Werkzeuge (ohne Netzkabel).

1) SICHERHEIT IM ARBEITSBEREICH

- Halten Sie Ihren Arbeitsbereich sauber und gut ausgeleuchtet.** Unordentliche oder dunkle Arbeitsbereiche können zu Unfällen führen.
- Arbeiten Sie mit Elektrowerkzeugen nicht in explosionsgefährdeten Umgebungen, in der sich brennbare Flüssigkeiten, Gase oder Staub befinden.** Elektrowerkzeuge erzeugen Funken, die den Staub oder die Dämpfe entzünden können.
- Halten Sie Kinder und andere Personen während der Benutzung des Elektrowerkzeugs fern.** Ablenkungen können dazu führen, dass Sie die Kontrolle verlieren.

2) ELEKTRISCHE SICHERHEIT

- Der Anschlussstecker des Elektrowerkzeugs muss in die Steckdose passen. Der Stecker darf in keiner Weise verändert werden. Verwenden Sie mit geerdeten Elektrowerkzeugen keine Adapterstecker.** Unveränderte Stecker und passende Steckdosen verringern das Risiko eines Stromschlags.
- Vermeiden Sie Körperkontakt mit geerdeten Oberflächen wie Röhre, Heizungen, Herde und Kühlschränke.** Es besteht ein erhöhtes Stromschlagrisiko, wenn Ihr Körper geerdet ist.
- Halten Sie Elektrowerkzeuge von Regen oder Nässe fern.** Das Eindringen von Wasser in ein Werkzeug erhöht das Stromschlagrisiko.
- Zweckentfremden Sie das Kabel nicht. Verwenden Sie es niemals, um das Elektrowerkzeug zu tragen oder zu ziehen bzw. um den Stecker aus der Steckdose zu ziehen. Halten Sie das Kabel von Hitze, Öl, scharfen Kanten oder beweglichen Teilen fern.** Beschädigte oder verwickelte Kabel erhöhen das Stromschlagrisiko.
- Wenn Sie ein Elektrowerkzeug im Freien benutzen, verwenden Sie nur Verlängerungskabel, die für Außenbereiche geeignet sind.** Die Verwendung eines für Außenbereiche

geeigneten Verlängerungskabels verringert das Stromschlagrisiko.

- f) **Beim Betrieb eines Elektrowerkzeugs an einem feuchten Ort muss eine Stromversorgung mit einer Fehlerstrom-Schutzeinrichtung verwendet werden.** Die Verwendung einer Fehlerstrom-Schutzeinrichtung verringert das Stromschlagrisiko.

3) PERSÖNLICHE SICHERHEIT

- a) **Blieben Sie stets aufmerksam, achten Sie darauf, was Sie tun und lassen Sie beim Umgang mit Elektrowerkzeugen gesunden Menschenverstand walten. Benutzen Sie keine Elektrowerkzeuge, wenn Sie müde sind oder unter dem Einfluss von Drogen, Alkohol oder Medikamenten stehen.** Ein Moment der Unachtsamkeit beim Gebrauch von Elektrowerkzeugen kann zu ernsthaften Verletzungen führen.
- b) **Tragen Sie eine persönliche Schutzausrüstung. Tragen Sie stets einen Augenschutz.** Schutzausrüstungen (wie Staubmaske, rutschfeste Sicherheitsschuhe, Schutzhelm oder Gehörschutz) für die entsprechenden Einsatzbedingungen mindern das Verletzungsrisiko.
- c) **Verhindern Sie unbeabsichtigtes Starten. Stellen Sie sicher, dass das Werkzeug ausgeschaltet ist, bevor Sie es an die Stromquelle und/oder den Akku anschließen, es hochheben oder tragen.** Das Tragen des Elektrowerkzeugs mit dem Finger am Schalter oder der Anschluss eingeschalteter Werkzeuge führen unnötig Unfälle herbei.
- d) **Nehmen Sie vor dem Einschalten des Elektrowerkzeugs Einstellwerkzeuge oder Schraubenschlüssel ab.** Ein Schraubenschlüssel oder Einstellwerkzeug, der/das sich in einem drehenden Teil befindet, kann zu Verletzungen führen.
- e) **Nicht zu weit vorlehnen! Sorgen Sie für sicheren Stand und halten Sie jederzeit das Gleichgewicht.** Dadurch können Sie das Werkzeug in unerwarteten Situationen besser unter Kontrolle halten.
- f) **Tragen Sie geeignete Kleidung. Tragen Sie keine weite Kleidung und keinen Schmuck. Halten Sie Haare, Kleidung und Handschuhe von sich bewegenden Teilen fern.** Lose sitzende Kleidung, Schmuck oder lange Haare können sich in den beweglichen Teilen verfangen.
- g) **Falls Vorrichtungen zur Staubabsaugung bzw. zum Staubfang vorhanden sind, vergewissern Sie sich, dass**

diese angeschlossen sind und richtig verwendet werden. Durch die Verwendung eines Staubfangs können die mit Staub verbundenen Gefahren reduziert werden.

4) GEBRAUCH UND WARTUNG VON ELEKTROWERKZEUGEN

- a) **Überlasten Sie das Elektrowerkzeug nicht. Verwenden Sie das für Ihren Anwendungsbereich geeignete Elektrowerkzeug.** Mit dem richtigen zweckbestimmten Elektrowerkzeug kann die Arbeit besser und sicherer ausgeführt werden.
- b) **Benutzen Sie das Elektrowerkzeug nicht, wenn sich der Ein-Aus-Schalter nicht verstellen lässt.** Ein Elektrowerkzeug mit defektem Schalter ist gefährlich und muss repariert werden.
- c) **Ziehen Sie den Stecker der Stromquelle und/oder dem Akku vom Elektrowerkzeug, bevor Sie Einstellungen vornehmen, Zubehör wechseln oder Elektrowerkzeuge aufbewahren.** Diese Vorsichtsmaßnahmen verhindern ein unbeabsichtigtes Einschalten des Elektrowerkzeugs.
- d) **Bewahren Sie ungenutzte Elektrowerkzeuge außerhalb der Reichweite von Kindern auf. Lassen Sie Elektrowerkzeuge nicht von Personen benutzen, die damit nicht vertraut sind oder diese Anweisungen nicht gelesen haben.** Elektrowerkzeuge sind in den Händen unerfahrener Personen gefährlich.
- e) **Halten Sie Elektrowerkzeuge stets in einem einwandfreien Zustand. Überprüfen Sie, ob bewegliche Teile falsch ausgerichtet sind oder klemmen und ob Teile Bruchstellen aufweisen oder so beschädigt sind, dass sie die Funktion des Elektrowerkzeugs beeinträchtigen. Lassen Sie beschädigte Werkzeuge vor dem Gebrauch reparieren.** Viele Unfälle sind auf schlecht gewartete Elektrowerkzeuge zurückzuführen.
- f) **Halten Sie Schneidwerkzeuge scharf und sauber.** Sorgfältig gepflegte Schneidwerkzeuge mit scharfen Schneidkanten verklemmen sich weniger und sind leichter zu kontrollieren.
- g) **Verwenden Sie Elektrowerkzeug, Zubehör, Einsatzwerkzeuge usw. entsprechend diesen Anweisungen und in der für diesen speziellen Elektrowerkzeugtyp vorgeschriebenen Art und Weise.** Der Gebrauch von Werkzeugen für andere als die vorgesehenen Anwendungen kann zu gefährlichen Situationen führen.

DEUTSCH

5) GEBRAUCH UND WARTUNG VON AKKUBETRIEBENEN WERKZEUGEN

- a) **Laden Sie die Akkus nur in vom Hersteller angegebenen Ladegeräten auf.** Ein Ladegerät, das nur für eine bestimmte Akkuart geeignet ist, kann zu einer Brandgefahr führen, wenn es mit anderen Akkus verwendet wird.
- b) **Verwenden Sie für die Elektrowerkzeuge nur die dafür speziell vorgesehenen Akkus.** Der Gebrauch von anderen Akkus kann zu Verletzungen und Brandgefahr führen.
- c) **Halten Sie den nicht benutzten Akku von Metallgegenständen, wie z. B. Büroklammern, Münzen, Schlüsseln, Nägeln, Schrauben oder anderen kleinen Metallgegenständen fern, die eine Überbrückung der Kontakte verursachen könnten.** Ein Kurzschluss zwischen den Akkukontakten kann Verbrennungen oder einen Brand hervorrufen.
- d) **Bei unsachgemäßer Verwendung kann Flüssigkeit aus dem Akku austreten. Vermeiden Sie den Kontakt damit. Bei unbeabsichtigtem Kontakt mit Wasser abspülen. Wenn die Flüssigkeit in die Augen gelangt, diese ausspülen und einen Arzt aufsuchen.** Austretende Akkuflüssigkeit kann zu Hautreizungen oder Verbrennungen führen.

6) REPARATUREN

- a) **Lassen Sie Ihr Elektrowerkzeug nur von qualifiziertem Fachpersonal und nur mit Originalersatzteilen reparieren.** Damit kann gewährleistet werden, dass der Betrieb des Elektrowerkzeugs sicher ist.

Zusätzliche Sicherheitsanweisungen für Säbelsägen

- **Halten Sie das Werkzeug an den isolierten Griffen, wenn Sie in Bereichen arbeiten, in denen es mit verborgenen elektrischen Installationen oder seinem eigenen Netzkabel in Kontakt kommen könnte.** Bei Kontakt mit einem stromführenden Draht werden die freiliegenden Metallteile ebenfalls stromführend und der Bediener erleidet bei Berührung einen Stromschlag.
- **Tragen Sie IMMER eine Staubmaske!** Das Einatmen von Staubpartikeln kann zu Atembeschwerden und möglichen Verletzungen führen.
- **SCHALTEN** Sie das Werkzeug niemals ein, wenn das Sägeblatt im Werkstück klemmt oder das Material berührt.

- **Halten Sie die Hände von allen beweglichen Teilen fern.** Legen Sie die Hände niemals in die Nähe des Schneidbereichs.
- **Seien Sie bei Überkopfarbeiten besonders vorsichtig und achten Sie insbesondere auf Freileitungen, die eventuell nicht zu sehen sind.** Erkennen Sie den Fallweg von Ästen und Schutt möglichst frühzeitig.
- **Dieses Werkzeug ist nicht für den Dauerbetrieb konzipiert.** Die beim Betrieb dieses Werkzeugs erzeugte Vibration kann permanente Verletzungen an Fingern, Händen und Armen verursachen. Tragen Sie für eine zusätzliche Abfederung der Vibration Handschuhe, machen Sie öfters Pausen und schränken Sie die tägliche Verwendungszeit ein.

EIN- UND AUSSCHALTEN

- Nach dem Ausschalten der Säge darf das Sägeblatt keinesfalls mit den Fingern abgebremst werden.
- Legen Sie die Säge erst dann auf einem Tisch oder einer Werkbank ab, wenn sie ausgeschaltet ist. Bei einer abgeschalteten Säge dreht sich das Sägeblatt noch für kurze Zeit weiter.

BEIM SÄGEN

- Beim Sägen mit speziell für das Sägen von Holz konzipierten Sägeblättern müssen vor dem Arbeitsbeginn alle Nägel und Metallgegenstände aus dem Werkstück entfernt werden.
- Wenn möglich, sollte das Werkstück in einer Spannvorrichtung oder in einem Schraubstock sicher eingespannt werden.
- Versuchen Sie nicht, extrem kleine Werkstücke zu sägen.
- Beugen Sie sich nicht zu weit nach vorne. Achten Sie stets auf einen sicheren Stand, insbesondere auf Gerüsten und Leitern.
- Halten Sie die Säge stets mit beiden Händen.
- Verwenden Sie zum Sägen von Rundungen und Taschen ein dafür konzipiertes Sägeblatt.

PRÜFEN UND AUSWECHSELN DES SÄGEBLATTES

- Verwenden Sie grundsätzlich nur Sägeblätter, die den in dieser Anleitung enthaltenen Spezifikationen entsprechen.
- Verwenden Sie nur scharfe und einwandfrei arbeitende Sägeblätter. Rissige oder verbogene Sägeblätter sollten sofort ausgewechselt werden.
- Achten Sie darauf, dass das Sägeblatt fest montiert ist.

Restrisiken

Trotz Beachtung der geltenden Sicherheitsbestimmungen und dem Anbringen von Sicherheitsvorrichtungen können bestimmte Restrisiken nicht vermieden werden. Diese sind:

- Schwerhörigkeit.
- Verletzungsgefahr durch umherfliegende Teilchen.
- Verbrennungsgefahr durch während des Betriebes heiß werdende Zubehörteile
- Verletzungsgefahr durch andauernden Gebrauch.

Bildzeichen am Werkzeug

Die folgenden Bildzeichen sind am Gerät sichtbar angebracht:



Vor der Verwendung die Betriebsanleitung lesen.



Tragen Sie Gehörschutz.



Tragen Sie Augenschutz.



Verwenden Sie das Werkzeug niemals auf einer Leiter.

LAGE DES DATUMSCODES

Der Datumscode, der auch das Herstelljahr enthält, ist in die Gehäusefläche geprägt, die die Montagefuge zwischen Gerät und Akku bildet.

Beispiel:

2009 XX XX

Herstelljahr

Wichtige Sicherheitsanweisungen für alle Ladegeräte

BEWAHREN SIE DIESE ANWEISUNGEN AUF:

Dieses Handbuch enthält wichtige Sicherheits- und Betriebsanweisungen für die DE9116/DE9130/DE9135 Ladegeräte.

- Lesen Sie vor Inbetriebnahme des Ladegeräts alle Anweisungen und Warnhinweise, die am Ladegerät, Akku und Akkuwerkzeug angebracht sind.



GEFAHR: Tödlicher Stromunfall. Die Ladestationen weisen 230 Volt auf. Nicht mit elektrisch leitenden Gegenständen berühren. Dies kann

einen elektrischen Schlag oder tödlichen Stromunfall zur Folge haben.



WARNUNG: Stromschlaggefahr. Keine Flüssigkeiten in das Ladegerät gelangen lassen. Dies kann einen elektrischen Schlag zur Folge haben.



VORSICHT: Verbrennungsgefahr. Zur Reduzierung der Verletzungsgefahr sollten nur Akkus von DEWALT verwendet werden. Andere Akkutypen können bersten und Verletzungen und Sachschäden verursachen.



VORSICHT: Unter bestimmten Umständen können bei an die Stromquelle angeschlossenem Ladegerät die Kontakte im Ladegerät durch Fremdmaterial kurzgeschlossen werden. Leitende Fremdmaterialien, wie z. B. Stahlwolle, Aluminiumfolie oder die Ansammlung von Metallpartikeln von den Hohlräumen des Ladegerätes fernhalten. Ziehen Sie den Netzstecker des Ladegerätes immer aus der Steckdose, wenn kein Akku in der Vertiefung steckt. Ziehen Sie den Netzstecker des Ladegerätes vor dem Reinigen aus der Steckdose.

- **Der Akku darf NIEMALS in einem anderen Ladegerät, außer dem in diesem Handbuch beschriebenen, aufgeladen werden.** Das Ladegerät und der Akku wurden speziell zur gemeinsamen Verwendung konzipiert.
- **Diese Ladegeräte sind ausschließlich für das Laden von DEWALT Akkus bestimmt.** Eine anderweitige Verwendung kann zu Brand führen oder gefährliche oder tödliche Verletzungen durch Elektroschock verursachen.
- **Setzen Sie das Ladegerät weder Regen noch Schnee aus.**
- **Ziehen Sie immer am Stecker und nicht am Kabel, um das Ladegerät von der Stromquelle zu trennen.** Dadurch wird das Risiko einer Beschädigung von Stecker und Kabel reduziert.
- **Verlegen Sie das Netzkabel so, dass niemand darauf treten oder darüber stolpern kann, und dass es keinen sonstigen schädlichen Einflüssen oder Belastungen ausgesetzt wird.**
- **Ein Verlängerungskabel sollte nur dann verwendet werden, wenn es absolut notwendig ist.** Ein ungeeignetes Verlängerungskabel kann zu Brand führen oder gefährliche oder tödliche Verletzungen durch Elektroschock verursachen.

- **Stellen Sie keine Gegenstände auf das Ladegerät bzw. stellen Sie das Ladegerät nicht auf eine weiche Oberfläche. Dadurch könnten die Lüftungsschlitze blockiert und das Gerät überhitzt werden.** Stellen Sie das Ladegerät von Hitzequellen entfernt auf. Das Ladegerät ist oben und unten am Gehäuse mit Lüftungsschlitzen versehen.
- **Betreiben Sie das Ladegerät nicht mit einem beschädigten Netzkabel oder Netzstecker** – beschädigte Teile sind unverzüglich auszuwechseln.
- **Benutzen Sie das Ladegerät nicht, wenn es einen harten Stoß erlitten hat, fallen gelassen oder anderweitig beschädigt wurde, sondern bringen Sie es zu einer autorisierten Kundendienststelle.**
- **Das Ladegerät darf nicht zerlegt werden. Bringen Sie es zu einer autorisierten Kundendienststelle, wenn es gewartet oder repariert werden muss.** Ein unsachgemäßer Zusammenbau kann gefährliche oder tödliche Verletzungen durch Elektroschock verursachen oder zu Brand führen.
- **Stecken Sie das Ladegerät vor dem Reinigen immer aus. Dadurch wird das Risiko eines Stromschlags reduziert.** Durch alleiniges Herausnehmen des Akkus wird dieses Risiko nicht reduziert.
- Versuchen Sie **NIEMALS** 2 Ladegeräte miteinander zu verbinden.
- **Das Ladegerät wurde für den Betrieb mit standardmäßigem 230 V Netzstrom konzipiert. Es darf mit keiner anderen Spannung verwendet werden.** Dies gilt nicht für das Fahrzeugladegerät.

BEWAHREN SIE DIESE ANWEISUNGEN AUF

Ladegeräte

Die Ladegeräte DE9116/DE9130 können DEWALT NiCd- und NiMH-Akkus im Bereich von 7,2 bis 18 V laden.

Das Ladegerät DE9135 nimmt nur NiCd-, NiMH- oder Lithiumionen-Akkus von 7,2–18 V auf.

Diese Ladegeräte müssen nicht eingestellt werden und sind für eine möglichst einfache Bedienung konzipiert.

Ladevorgang



GEFAHR: Tödlicher Stromunfall. An den Polen des Ladegeräts liegen 230 Volt an. Nicht mit elektrisch leitenden Gegenständen berühren. Gefährliche oder tödliche Verletzungen durch Elektroschock möglich.

1. Stecken Sie den Netzstecker des Ladegeräts (h) in eine geeignete Steckdose, bevor Sie den Akku einsetzen.
2. Setzen Sie den Akku in das Ladegerät ein. Die rote Kontrollleuchte (lädt) blinkt ununterbrochen und zeigt damit an, dass der Ladevorgang begonnen hat.
3. Nachdem der Ladevorgang abgeschlossen ist, leuchtet die rote Kontrollleuchte kontinuierlich. Der Akku ist nun vollständig aufgeladen und kann jederzeit verwendet oder im Ladegerät belassen werden.

HINWEIS: Um eine maximale Leistung und Lebensdauer von NiCd und Li-Ion-Akkus zu gewährleisten, laden Sie diese mindestens 10 Stunden vor dem ersten Einsatz.

Ladevorgang

Die Ladezustände des Akkus sind in der Tabelle unten aufgeführt.

Ladezustand	
Lädt	-----
Vollständig geladen	_____
Temperaturverzögerung	-----
Akku ersetzen	●●●●●●●●
Problem	●●●●●●

Automatischer Feinausgleich

Beim automatischen Feinausgleich werden die einzelnen Zellen im Akku für ihre Spitzenkapazität optimiert. Die Akkus sollten wöchentlich oder immer wenn der Akku nicht mehr die gewohnte Leistung liefert, ausgeglichen werden.

Zum Ausgleichen wird der Akku wie gewöhnlich in das Ladegerät gesteckt. Lassen Sie den Akku dann mindestens 10 Stunden im Ladegerät.

Temperaturverzögerung

Wenn das Ladegerät feststellt, dass der Akku zu heiß oder zu kalt ist, wird automatisch die Temperaturverzögerung ausgelöst. Dabei wird der Ladevorgang so lange ausgesetzt, bis der Akku eine geeignete Temperatur erreicht hat. Das Ladegerät schaltet dann automatisch auf Ladebetrieb. Dieses

Funktionsmerkmal gewährleistet die maximale Lebensdauer des Akkus.

NUR LI-ION-AKKUS

Li-Ion-Akkus sind mit einem elektronischen Schutz konstruiert, der den Akku gegen Überladung, Überhitzung oder Tiefentladung schützt.

Das Gerät schaltet sich automatisch aus, wenn der elektronische Schutz anschlägt. Wenn dies geschieht, setzen Sie den Li-Ion-Akku in das Ladegerät, bis er vollständig geladen ist.

Wichtige Sicherheitsanweisungen für alle Akkus

Achten Sie beim Bestellen von Ersatzakkus darauf, dass Sie die Katalognummer und die Spannung angeben.

Wenn Sie den Akku aus dem Karton auspacken, ist er nicht vollständig geladen. Lesen Sie die unten aufgeführten Sicherheitsanweisungen, bevor Sie den Akku und das Ladegerät verwenden. Befolgen Sie anschließend den beschriebenen Ladevorgang.

LESEN SIE SÄMTLICHE ANWEISUNGEN

- **Akkus niemals in explosionsgefährdeten Umgebungen laden, in denen sich brennbare Flüssigkeiten, Gase oder Staub befinden.** Beim Einsetzen oder Herausnehmen des Akkus aus dem Ladegerät können sich Staub oder Dämpfe entzünden.
- **Laden Sie die Akkus nur in Ladegeräten von DEWALT auf.**
- **NICHT** Spritzern aussetzen und **NICHT** in Wasser oder andere Flüssigkeiten tauchen.
- **Das Gerät oder den Akku niemals an Orten lagern oder verwenden, an denen die Temperatur 40 °C erreichen oder übersteigen könnte (wie z. B. in Schuppen oder in Metallbauten im Sommer).**



GEFAHR: Versuchen Sie niemals und unter keinen Umständen, den Akku zu öffnen. Wenn das Akkugehäuse Risse oder Beschädigungen aufweist, darf der Akku nicht in das Ladegerät gelegt werden. Den Akku nicht quetschen, fallen lassen oder beschädigen. Verwenden Sie niemals einen Akku oder ein Ladegerät, wenn diese einen harten Schlag erlitten haben, fallen gelassen, überfahren oder sonst wie beschädigt wurden (z. B. wenn sie mit einem Nagel durchlöchert wurden, mit einem Hammer darauf geschlagen oder getreten wurde). Ein elektrischer Schlag

oder ein tödlicher Stromschlag kann entstehen. Beschädigte Akkus sollten zum Recycling zur Kundendienststelle gebracht werden.



VORSICHT: Wenn das Werkzeug nicht gebraucht wird, muss es seitlich auf eine stabile Fläche gelegt werden, wo es kein Stolperrisiko darstellt und nicht herunterfallen kann. Manche Werkzeuge mit großen Akkus können aufrecht auf dem Akku stehen, aber leicht umgestoßen werden.

BESONDERE SICHERHEITSAUWEISUNGEN FÜR NICKELCADMIUM- (NiCd) ODER NICKELMETALLHYDRID-AKKUS (NiMH)

- **Den Akku nicht verbrennen, auch wenn er stark beschädigt oder vollkommen verschlissen ist.** Der Akku kann im Feuer explodieren.
- **Unter extremen Betriebs- oder Temperaturbedingungen kann etwas Flüssigkeit aus den Akkuzellen austreten.** Dies deutet nicht auf einen Fehler hin.

Wenn jedoch die Außendichtung beschädigt ist:

- a. und die Batterieflüssigkeit mit ihrer Haut in Kontakt kommt, spülen Sie mehrere Minuten lang mit Seife und Wasser ab.
- b. und die Batterieflüssigkeit in die Augen gelangt, spülen Sie diese mindestens 10 Minuten lang mit klarem Wasser aus und begeben Sie sich sofort in ärztliche Behandlung. (**Hinweis für den Arzt:** Bei der Flüssigkeit handelt es sich um eine 25–35 % Kaliumhydroxid-Lösung.)

BESONDERE SICHERHEITSAUWEISUNGEN FÜR LITHIUMIONEN (Li-Ion) - AKKUS

- **Den Akku nicht verbrennen, auch wenn er stark beschädigt oder vollkommen verschlissen ist.** Der Akku kann im Feuer explodieren. Beim Verbrennen eines Lithiumionen-Akkus entstehen giftige Dämpfe und Stoffe.
- **Wenn der Akkuinhalt mit der Haut in Kontakt kommt, waschen Sie die Stelle sofort mit einer milden Seife und Wasser.** Wenn Akkuflüssigkeit in die Augen gelangt, spülen Sie das offene Auge für 15 Minuten, oder bis die Reizung nachlässt, mit Wasser. Falls Sie sich in ärztliche Behandlung begeben müssen: Das Akkuelektrolyt besteht aus einer Mischung von organischen Karbonaten und Lithiumsalzen.

DEUTSCH

- **Der Inhalt einer geöffneten Akkuzelle kann Atemwegsreizungen verursachen.** Sorgen Sie für Frischluft. Wenn die Symptome anhalten, begeben Sie sich in ärztliche Behandlung.



WARNUNG: Verbrennungsgefahr. Die Akkufflüssigkeit kann brennbar sein, wenn sie Funken oder einer Flamme ausgesetzt ist.

Akkuschutzkappe (abb. 2)

Zum Abdecken der Kontakte eines abgenommenen Akkus liegt eine Schutzkappe (j) bei. Ohne Schutzkappe können lose Metallteile die Kontakte kurzschließen, was zu einem Brand sowie einer Beschädigung des Akkus führen kann.

1. Nehmen Sie die Schutzkappe ab, bevor Sie den Akku in das Ladegerät oder in das Werkzeug stecken.
2. Stecken Sie die Schutzkappe unmittelbar nach Entnahme des Akkus aus dem Ladegerät bzw. Werkzeug wieder auf die Kontakte.



WARNUNG: Vergewissern Sie sich, dass die Schutzkappe richtig aufsitzt, bevor Sie einen abgenommenen Akku lagern oder transportieren.

Akku (abb. 1)

AKKUTYP

Das Modell DC385 wird mit 18 V Akkus betrieben.

Empfehlungen für die Lagerung

1. Ein idealer Lagerplatz ist kühl und trocken und nicht direktem Sonnenlicht sowie übermäßiger Hitze oder Kälte ausgesetzt. Für eine optimale Akkuleistung und Lebensdauer lagern Sie die Akkus bei Raumtemperatur, wenn sie nicht verwendet werden.

HINWEIS: Li-Ion-Akkus sollten vollständig geladen gelagert werden.

2. Eine langfristige Lagerung schadet dem Akku oder Ladegerät nicht. Unter den richtigen Bedingungen können sie bis zu 5 Jahren gelagert werden.

Schilder am Ladegerät und am Akku

Die Piktogramme in diesem Handbuch und die Schilder am Ladegerät und am Akku zeigen folgende Symbole:



Vor der Verwendung die Bedienungsanleitung lesen.



Akku wird geladen.



Akku ist geladen.



Akku ist defekt.



Temperaturverzögerung.



Nicht mit elektrisch leitenden Gegenständen berühren.



Beschädigte Akkus nicht aufladen.



Nur DEWALT-Akkus verwenden; andere Akkus könnten bersten und Sach- und Personenschäden verursachen.



Das Gerät keiner Nässe aussetzen.



Beschädigte Kabel sofort ersetzen lassen.



Nur bei einer Umgebungstemperatur zwischen 4 °C und 40 °C aufladen.



Akku umweltgerecht entsorgen.



NiMH-, NiCd+- und Lithiumionen-Akkus nicht verbrennen.



Lädt NiMH- und NiCd-Akkus.



Lädt Lithiumionen-Akkus.



Die Ladezeit ist den technischen Daten zu entnehmen.

Lieferumfang

Die DC385 Packung enthält:

- 1 Akku-Säbelsäge
- 2 Akkus, NiCd (DC385KA)
- 2 Akkus, NiMH (DC385KB)
- 1 Ladegerät (DC385KA/DC385KB)
- 1 Transportkoffer (DC385KA/DC385KB)
- 1 Bedienungsanleitung
- 1 Explosionszeichnung

HINWEIS: Modelle der N-Serie enthalten keine Akkus und Ladegeräte.

- Vergewissern Sie sich, dass Elektrowerkzeug, Teile und Zubehörteile beim Transport nicht beschädigt wurden.
- Nehmen Sie sich die Zeit, die Bedienungsanleitung vor Inbetriebnahme des Elektrowerkzeugs gründlich durchzulesen.

Gerätebeschreibung (Abb. 1, 2)



WARNUNG: Nehmen Sie niemals Änderungen an dem Elektrowerkzeug oder seinen Teilen vor. Dies könnte zu Sach- und Personenschäden führen.

- a. Variabler Drehzahlsschalter
- b. Einschaltsperr
- c. Blatteinspannhebel
- d. Sägeschuh
- e. Akku
- f. Akku-Entriegelungsknöpfe
- g. Hauptgriff
- h. Ladegerät
- i. Ladekontrollleuchte (rot)

BESTIMMUNGSGEMÄSSER GEBRAUCH

Ihr Akku-Säbelsägen DC385 ist für den professionellen Gebrauch zum Sägen von Holz, Metall und Röhren bestimmt. Durch ihre kompakte Ausführung kann sehr nahe an die Kanten von schwer zugänglichen Bereichen gesägt werden.

VERWENDEN SIE DAS Werkzeug nicht in einer feuchten Umgebung oder in der Nähe von brennbaren Flüssigkeiten oder Gasen.

Die Akku-Säbelsägen DC385 ist für den professionellen Gebrauch bestimmt.

LASSEN SIE Kinder nicht in Kontakt mit dem Werkzeug kommen. Unerfahrene Personen dürfen das Werkzeug nur unter Beaufsichtigung benutzen.

Sicherheitshinweise zur Elektrik

Der Elektromotor ist nur für eine Netzspannung ausgelegt. Überprüfen Sie daher, ob die Netzspannung der auf dem Typenschild des Ladegerätes angegebenen Spannung entspricht. Vergewissern Sie sich außerdem, dass die Netzspannung des Ladegerätes mit der des Stromnetzes übereinstimmt.



Ihr DEWALT-Ladegerät ist gemäß EN 60335 doppelt isoliert und erfordert deshalb keinen Erdleiter.

Wenn das Netzkabel beschädigt ist, muss es durch ein spezialgefertigtes Kabel ersetzt werden, das über die DEWALT-Serviceorganisation erhältlich ist.



Bei Ersatz des Netzkabels achten Sie auf Verwendung des Schweizer Netzsteckers.

Typ 11 für Klasse II (Doppelisolierung) - Geräte

Typ 12 für Klasse I (Schutzleiter) - Geräte



Ortsveränderliche Geräte, die im Freien verwendet werden, müssen über einen Fehlerstromschutzschalter angeschlossen werden.

Verlängerungskabel

Ein Verlängerungskabel sollte nur dann verwendet werden, wenn es absolut notwendig ist. Verwenden Sie ein zugelassenes Verlängerungskabel, das für die Leistungsaufnahme des Ladegerätes ausreichend ist (siehe Technische Daten). Der Mindestquerschnitt beträgt 1 mm² und die maximale Länge beträgt 30 m.

Rollen Sie das Kabel bei Verwendung einer Kabelrolle immer völlig aus.

ZUSAMMENBAUEN UND EINSTELLEN



WARNUNG: Nehmen Sie vor dem Zusammenbauen und Einstellen immer den Akku heraus. Schalten Sie das Werkzeug immer aus, bevor Sie den Akku einsetzen oder herausnehmen.



WARNUNG: Verwenden Sie nur Akkus und Ladegeräte von DEWALT.

Einsetzen und Entfernen des Akkus (Abb. 1)

1. Stecken Sie den Akku (e) in den Handgriff, bis er hörbar einrastet.
2. Um den Akku zu entfernen, drücken Sie die beiden Freigabeknöpfe (f) gleichzeitig und ziehen Sie den Akku aus dem Handgriff heraus.

Sägeblattwechsel (Abb. 3, 4)

1. Den Blatteinspannhebel (c) nach oben stellen, um den Blatteinspannmechanismus zu lösen.
2. Das Sägeblatt in die Halterung (k) schieben, bis es einrastet. Beim Installieren des Sägeblatts können die Zähne entweder nach unten, nach oben, nach links oder nach rechts gerichtet sein (siehe Abb. 4).
3. Den Blatteinspannhebel (c) nach unten stellen, um den Blatteinspannmechanismus zu arretieren.

DEUTSCH

4. Zum Entfernen des Sägeblatts in umgekehrter Reihenfolge fortfahren.

SÄGEBLÄTTER

Material	empfohlenes Sägeblatt
Eisenmetall	feine Zahnung
Nicht-Eisenmetall	grobe Zahnung
Holz	grobe Zahnung
Kunststoff	feine Zahnung
Baumaterial	Zahnung mit Hartmetallspitzen

Viele aufgabenspezifische Sägeblätter sind als Zubehör erhältlich.

HINWEIS: Um das Risiko einer Beschädigung des Werkstücks zu reduzieren, sollten Sie das Sägeblatt stets sorgfältig auswählen.

Einstellen des justierbaren Sägechuhs (Abb. 5)

Der Sägeschuh lässt sich justieren, um die Schnitttiefe zu verringern und die Lebensdauer des Sägeblatts zu verlängern.

1. Drücken und halten Sie den Freigabeknopf des Schuhs (l).
2. Schieben Sie den Sägeschuh (d) in eine der drei Stellungen.
3. Lassen Sie dann den Freigabeknopf des Schuhs los.

BETRIEB



WARNUNG: Bevor Sie Zubehörteile anbringen oder abnehmen bzw. Einstellungen oder Reparaturen vornehmen, schalten Sie das Gerät aus und nehmen Sie den Akku heraus. Sichern Sie den Auslöser, wenn das Werkzeug nicht in Gebrauch ist bzw. gelagert wird.



WARNUNG: Stets einen ordnungsgemäßen Gehörschutz tragen. Unter bestimmten Bedingungen und einer gewissen Betriebsdauer können die vom Produkt erzeugten Geräusche zu einem Hörverlust führen.

Bedienungsanleitung



WARNUNG!

- Warnung: Beachten Sie stets die Sicherheitshinweise und anwendbaren Vorschriften.

- Vergewissern Sie sich, dass das zu sägende Material fest eingespannt ist.
- Drücken Sie die Säge beim Arbeiten nur leicht an und üben Sie niemals seitlichen Druck auf das Sägeblatt aus. Wenn möglich, sollte der Sägeschuh beim Arbeiten an das Werkstück gepresst sein. Dadurch wird eine Beschädigung des Werkzeugs verhindert und ruckweise Bewegungen des Werkzeugs und Vibration werden gestoppt.
- Eine Überbelastung sollte vermieden werden.
- Vor dem Betrieb sollte das Blatt einige Sekunden lang frei laufen.



WARNUNG: Tragen Sie IMMER eine Staubmaske! Das Einatmen von Staubpartikeln kann zu Atembeschwerden und möglichen Verletzungen führen.

Vergewissern Sie sich vor dem Betrieb, dass der Akku (vollständig) geladen ist.

Richtige Haltung der Hände (Abb. 1, 6)



WARNUNG: Um die Gefahr schwerer Verletzungen zu mindern, beachten Sie **IMMER** die richtige Haltung der Hände, wie dargestellt.



WARNUNG: Um die Gefahr schwerer Verletzungen zu mindern, halten Sie das Gerät **IMMER** sicher fest und seien Sie auf eine plötzliche Reaktion gefasst.

Die richtige Haltung der Hände bedeutet, dass eine Hand am Zusatzgriff (g) liegt, während die andere Hand am Gehäuse liegt, wie in Abbildung 6.

Ein- und Ausschalten (Abb. 1)

Aus Sicherheitsgründen ist der variable Drehzahlschalter (a) mit einer Einschaltsperr (b) ausgestattet.

1. Drücken Sie die Einschaltsperr (b), um das Werkzeug zu entriegeln.
2. Drücken Sie zum Einschalten des Werkzeugs den variablen Drehzahlschalter (a). Der auf den variablen Drehzahlschalter ausgeübte Druck bestimmt die Werkzeugdrehzahl.
3. Lassen Sie den Schalter los, um das Gerät zu stoppen.

HINWEIS: Schalten Sie das Werkzeug nicht EIN oder AUS, während das Sägeblatt das Werkstück oder andere Materialien berührt.

Sägen von Holz

- Spannen Sie das Werkstück sicher ein und entfernen Sie alle Nägel und Metallgegenstände.
- Halten Sie das Werkzeug mit beiden Händen und drücken Sie den Sägeschuh beim Arbeiten an das Werkstück.

Einstechnitte in Holz (fig. 6)

1. Legen Sie den Sägeschuh so am Werkstück an, dass sich das Blatt in dem für den Einstechnitt notwendigen Winkel befindet.
2. Schalten Sie das Werkzeug ein und führen Sie das Blatt langsam heran. Achten Sie darauf, dass der Sägeschuh das Werkstück die ganze Zeit berührt.

Taschenfräsen

1. Messen und Markieren Sie den gewünschten Taschenschnitt.
2. Verwenden Sie ein schmales Sägeblatt und legen Sie die Unterseite des Sägeschuhs am Werkstück an. Vergewissern Sie sich, dass das Blatt an der Schnittlinie platziert ist.

Ziehen Sie, falls erforderlich, z. B. in engen Bereichen, die Außenkante des Sägeschuhs als Richtlinie heran.
3. Schalten Sie das Werkzeug ein und führen Sie das Blatt mit voller Drehzahl in das Material. Dabei das Werkzeug fest gegen das Werkstück halten.



Staubabsaugung

Bei längeren Arbeiten in Innenräumen sollte eine angemessene Staubabsaugung verwendet werden, die den gültigen Richtlinien für Staubemissionen entspricht.

Sägen von Metall

- Stabilisieren Sie beim Sägen von dünnem Metall das Werkstück an beiden Seiten mit Holz. Dies gewährleistet einen saubereren Schnitt und verhindert eine Beschädigung des Materials.
- Für lange, gerade Schnitte zeichnen Sie eine Linie auf das Werkstück.
- Tragen Sie entlang der Schnittlinie eine dünne Schicht Schmiermittel auf, schalten Sie das Werkzeug ein und folgen Sie beim Schneiden der Schnittlinie.

Sägen von Kunststoffen

Reduzieren Sie beim Sägen von Kunststoff stets die Drehzahl. Führen Sie zunächst einen Probeschnitt durch, um das Material auf Hitzeempfindlichkeit zu prüfen.

Sägen von Baumaterial



WARNUNG: Beim Sägen von Asbestzement kann sich gefährlicher Staub bilden. Befolgen Sie die gesetzlichen Richtlinien und beachten Sie die Empfehlungen des Asbestzementherstellers.

WARTUNG

Ihr DEWALT-Elektrowerkzeug wurde für eine lange Lebensdauer bei möglichst geringem Wartungsaufwand entwickelt. Ein dauerhafter, einwandfreier Betrieb setzt sachgemäße Wartung und regelmäßige Reinigung des Werkzeugs voraus.



WARNUNG: Um das Risiko ernsthafter Verletzungen zu reduzieren, schalten Sie das Werkzeug aus und ziehen den Akku ab, bevor Sie irgendwelche Einstellungen vornehmen oder Aufsätze oder Zubehör entfernen/ installieren. Ein unbeabsichtigtes Einschalten des Geräts kann zu Verletzungen führen.

Das Ladegerät kann nicht gewartet werden. Es gibt keine vom Benutzer wartbaren Teile im Inneren des Ladegeräts.



Schmierung

Dieses Werkzeug benötigt keine zusätzliche Schmierung.



Reinigung



WARNUNG: Immer wenn im Bereich der Lüftungsschlitze Schmutzansammlungen zu sehen sind, blasen Sie Schmutz und Staub mit trockener Druckluft aus dem Gehäuse. Tragen Sie zugelassene Augenschutz und eine zugelassene Staubmaske, wenn Sie diesen Vorgang durchführen.

DEUTSCH



WARNUNG: Verwenden Sie keine Lösungsmittel oder scharfen Chemikalien zum Reinigen der nicht-metallischen Teile des Werkzeugs. Durch diese Chemikalien kann der in diesen Teilen verwendete Werkstoff geschwächt werden. Verwenden Sie ein mit Wasser und einer milden Seife befeuchtetes Tuch. Achten Sie darauf, dass keine Flüssigkeit in das Werkzeug eindringt. Kein Teil des Werkzeuges darf in Flüssigkeit eingetaucht werden.

REINIGUNGSANWEISUNGEN FÜR DAS LADEGERÄT



WARNUNG: Stromschlaggefahr. Stecken Sie das Ladegerät vor dem Reinigen immer aus. Schmutz und Fett an den Außenseiten des Ladegeräts können mit einem Tuch oder einer weichen Bürste (keine Metallbürste) entfernt werden. Verwenden Sie kein Wasser und keine Reinigungslösung.

Sonderzubehör



WARNUNG: Da anderes Zubehör von Drittanbietern von DEWALT nicht mit diesem Produkt geprüft wurde, könnte die Verwendung von solchem Zubehör gefährlich sein. Zur Vermeidung einer Verletzungsgefahr sollten nur die von DEWALT empfohlenen Zubehörteile mit diesem Produkt verwendet werden.

Nähere Informationen über passendes Zubehör erhalten Sie von Ihrem Fachhändler.

Umweltschutz



Getrennte Sammlung Dieses Produkt darf nicht zusammen mit normalem Hausmüll entsorgt werden.

Wenn Sie Ihr DEWALT Produkt ersetzen möchten oder es ausgedient hat, entsorgen Sie es nicht mit dem normalen Hausmüll. Geben Sie dieses Produkt an Sammelstellen zur getrennten Erfassung ab oder stellen Sie es zur Abholung bereit.



Durch getrennte Sammlung von gebrauchten Produkten und Verpackungen kann sichergestellt werden, dass sie dem Recycling zugeführt und wiederverwertet werden. Die Wiederverwendung von recyceltem Material trägt zur Verhinderung von Umweltverschmutzung und zur Reduzierung des Rohstoffsbedarfs bei.

Nach Maßgabe örtlicher Vorschriften ist die getrennte Sammlung von elektrischen Geräten u. U. über Abholung, Sammelstellen oder den Fachhändler möglich, wo das Produkt ursprünglich bezogen wurde.

DEWALT betreibt eine Einrichtung zur Sammlung und zum Recycling von ausgedienten DEWALT-Produkten. Wenn Sie von diesem Service Gebrauch machen möchten, bringen Sie Ihr Produkt zur Kundendienstwerkstatt zurück, die es für Sie dem Recycling zuführen wird.

Für die Adresse einer Kundendienstwerkstatt in Ihrer Nähe setzen Sie sich bitte mit der örtlichen DEWALT-Niederlassung unter der in dieser Anleitung angegebenen Anschrift in Verbindung. Eine Übersicht der DEWALT-Kundendienstwerkstätten und weitere Informationen zu Servicerichtlinien und Kontaktadressen finden Sie auch im Internet: www.2helpU.com.



Akku

Dieser langlebige Akku muss aufgeladen werden, wenn die Leistung nicht mehr für Arbeiten ausreicht, die bei voller Ladung leicht durchgeführt werden konnten. Am Ende des technischen Lebens ist der Akku umweltgerecht zu entsorgen:

- Entladen Sie den Akku vollständig und nehmen Sie ihn aus dem Werkzeug.
- Lithiumionen-, NiCd- und NiMH-Zellen sind recycelbar. Geben Sie die gebrauchten Akkus bei Ihrem Händler oder bei einer kommunalen Recycling-Sammelstelle ab. Auf keinen Fall dürfen Akkus im Hausmüll entsorgt werden.

GARANTIE

DEWALT vertraut in die Qualität seiner Produkte und bietet den professionellen Anwendern des Produktes eine herausragende Garantie. Diese Garantieverklärung gilt als Ergänzung und unbeschadet Ihrer Rechte aus dem Vertrag als professioneller Anwender oder Ihrer gesetzlichen Ansprüche als privater, nicht-professioneller Anwender. Diese Garantie gilt innerhalb der Staatsgebiete der Mitgliedstaaten der Europäischen Union und der Europäischen Freihandelszone.

• 30 TAGE ZUFRIEDENHEITSGARANTIE OHNE RISIKO •

Wenn Sie mit der Leistung Ihres DEWALT-Gerätes nicht vollständig zufrieden sind, geben Sie es einfach innerhalb von 30 Tagen komplett im Originallieferumfang, so wie gekauft, an den Händler zurück, um eine vollständige Erstattung oder ein Austauschgerät zu erhalten. Das Produkt darf normalem Verschleiß ausgesetzt sein. Der Kaufbeleg ist vorzulegen.

• EIN JAHR KOSTENLOSE INSPEKTION •

Innerhalb der ersten 12 Monate ab Kauf werden Wartungs- und Kundendienstleistungen für Ihr DEWALT-Gerät kostenlos durch eine autorisierte DEWALT-Kundendienstwerkstatt ausgeführt. Der Kaufbeleg muss vorgelegt werden. Gilt einschließlich Arbeitskosten. Gilt nicht für Zubehör und Ersatzteile, sofern es sich nicht um einen Garantiefall handelt.

• EIN JAHR VOLLSTÄNDIGE GARANTIE •

Wenn Ihr DEWALT-Produkt wegen Material- oder Produktionsmängeln innerhalb von 12 Monaten ab Kauf einen Fehler aufweist, garantiert DEWALT den kostenlosen Austausch aller fehlerhaften Teile oder, nach unserer Wahl, die kostenlose Wandlung des Gerätes unter den folgenden Bedingungen:

- Das Produkt wurde nicht unsachgemäß behandelt.
- Das Produkt war normalem Verschleiß ausgesetzt.
- Es wurden keine Reparaturversuche durch nicht autorisierte Personen vorgenommen.
- Der Kaufbeleg wird vorgelegt.
- Das Produkt wird vollständig im Originallieferumfang zurückgegeben.

Wenn Sie einen Anspruch geltend machen möchten, setzen Sie sich mit Ihrem Händler in Verbindung oder finden Sie die nächste DEWALT-Kundendienstwerkstatt im DEWALT-Katalog oder setzen Sie sich mit der DEWALT-Geschäftsstelle unter der in dieser Betriebsanleitung angegebenen Adresse in Verbindung. Eine Liste der autorisierten DEWALT-Kundendienstwerkstätten und vollständige Informationen über unseren Kundendienst finden Sie im Internet unter: www.2helpU.com.

HEAVY-DUTY CORDLESS RECIPROCATING SAW DC385

Congratulations!

You have chosen a DEWALT tool. Years of experience, thorough product development and innovation make DEWALT one of the most reliable partners for professional power tool users.

Technical Data

		DC385
Voltage	V _{DC}	18
Type		2
Max. power output	W	390
No-load speed	min ⁻¹	0-3,000
Stroke length	mm	28.6
Weight (without battery pack)	kg	2.7
<hr/>		
L _{PA} (sound pressure)	dB(A)	87
K _{PA} (sound pressure uncertainty)	dB(A)	3.0
L _{WA} (sound power)	dB(A)	98
K _{WA} (sound power uncertainty)	dB(A)	3.0

Vibration total values (triax vector sum) determined according to EN 60745:

Vibration emission value		
a _h =	m/s ²	19.9
Uncertainty K =	m/s ²	8

The vibration emission level given in this information sheet has been measured in accordance with a standardised test given in EN 60745 and may be used to compare one tool with another. It may be used for a preliminary assessment of exposure.



WARNING: The declared vibration emission level represents the main applications of the tool. However if the tool is used for different applications, with different accessories or poorly maintained, the vibration emission may differ. This may significantly increase the exposure level over the total working period.

An estimation of the level of exposure to vibration should also take into account the times when the tool is switched off

or when it is running but not actually doing the job. This may significantly reduce the exposure level over the total working period.

Identify additional safety measures to protect the operator from the effects of vibration such as: maintain the tool and the accessories, keep the hands warm, organisation of work patterns.

Battery pack	DE9096	DE9503	DE9180	
Battery type	NiCd	NiMH	Li-Ion	
Voltage	V _{DC}	18	18	
Capacity	Ah	2.4	2.6	2.0
Weight	kg	1.0	1.0	0.68

Charger	DE9116	DE9130	DE9135	
Mains voltage	V _{AC}	230	230	230
Battery type	NiCd/ NiMH	NiCd/ NiMH	NiCd/NiMH/ Li-Ion	
Approx. charging time	min	60 (2.0 Ah battery packs)	30 (2.0 Ah battery packs)	40 (2.0 Ah battery packs)
Weight	kg	0.4	0.52	0.52

Fuses:

Europe	230 V tools	10 Amperes, mains
U.K. & Ireland	230 V tools	13 Amperes, in plugs

Definitions: Safety Guidelines

The definitions below describe the level of severity for each signal word. Please read the manual and pay attention to these symbols.



DANGER: Indicates an imminently hazardous situation which, if not avoided, **will** result in **death or serious injury**.



WARNING: Indicates a potentially hazardous situation which, if not avoided, **could** result in **death or serious injury**.



CAUTION: Indicates a potentially hazardous situation which, if not avoided, **may** result in **minor or moderate injury**.

NOTICE: Indicates a practice **not related to personal injury** which, if not avoided, **may result in property damage.**



Denotes risk of electric shock.



Denotes risk of fire.

EC-Declaration of Conformity

MACHINERY DIRECTIVE



DC385

DEWALT declares that these products described under "technical data" are in compliance with: 98/37/EC (until Dec. 28, 2009), 2006/42/EC (from Dec. 29, 2009), EN 60745-1, EN 60745-2-11.

These products also comply with Directive 2004/108/EC. For more information, please contact DEWALT at the following address or refer to the back of the manual.

The undersigned is responsible for compilation of the technical file and makes this declaration on behalf of DEWALT.

Horst Grossmann
Vice President Engineering and Product
Development
DEWALT, Richard-Klinger-Straße 11,
D-65510, Idstein, Germany
15.09.2009



WARNING: To reduce the risk of injury, read the instruction manual.

General Power Tool Safety Warnings



WARNING! Read all safety warnings and instructions Failure to follow the warnings and instructions may result in electric shock, fire and/or serious injury.

SAVE ALL WARNINGS AND INSTRUCTIONS FOR FUTURE REFERENCE

The term "power tool" in the warnings refers to your mains-operated (corded) power tool or battery-operated (cordless) power tool.

1) WORK AREA SAFETY

- Keep work area clean and well lit.** Cluttered or dark areas invite accidents.
- Do not operate power tools in explosive atmospheres, such as in the presence of flammable liquids, gases or dust.** Power tools create sparks which may ignite the dust or fumes.
- Keep children and bystanders away while operating a power tool.** Distractions can cause you to lose control.

2) ELECTRICAL SAFETY

- Power tool plugs must match the outlet. Never modify the plug in any way. Do not use any adapter plugs with earthed (grounded) power tools.** Unmodified plugs and matching outlets will reduce risk of electric shock.
- Avoid body contact with earthed or grounded surfaces such as pipes, radiators, ranges and refrigerators.** There is an increased risk of electric shock if your body is earthed or grounded.
- Do not expose power tools to rain or wet conditions.** Water entering a power tool will increase the risk of electric shock.
- Do not abuse the cord. Never use the cord for carrying, pulling or unplugging the power tool. Keep cord away from heat, oil, sharp edges or moving parts.** Damaged or entangled cords increase the risk of electric shock.
- When operating a power tool outdoors, use an extension cord suitable for outdoor use.** Use of a cord suitable for outdoor use reduces the risk of electric shock.
- If operating a power tool in a damp location is unavoidable, use a residual current device (RCD) protected supply.** Use of an RCD reduces the risk of electric shock.

3) PERSONAL SAFETY

- Stay alert, watch what you are doing and use common sense when operating a power tool. Do not use a power tool while you are tired or under the influence of drugs, alcohol or medication.** A moment of inattention while operating power tools may result in serious personal injury.
- Use personal protective equipment. Always wear eye protection.** Protective equipment such as dust mask, non-skid safety shoes, hard hat, or hearing protection used for appropriate conditions will reduce personal injuries.

ENGLISH

- c) **Prevent unintentional starting. Ensure the switch is in the off position before connecting to power source and/or battery pack, picking up or carrying the tool.** Carrying power tools with your finger on the switch or energising power tools that have the switch on invites accidents.
- d) **Remove any adjusting key or wrench before turning the power tool on.** A wrench or a key left attached to a rotating part of the power tool may result in personal injury.
- e) **Do not overreach. Keep proper footing and balance at all times.** This enables better control of the power tool in unexpected situations.
- f) **Dress properly. Do not wear loose clothing or jewellery. Keep your hair, clothing and gloves away from moving parts.** Loose clothes, jewellery or long hair can be caught in moving parts.
- g) **If devices are provided for the connection of dust extraction and collection facilities, ensure these are connected and properly used.** Use of dust collection can reduce dust-related hazards.

4) POWER TOOL USE AND CARE

- a) **Do not force the power tool. Use the correct power tool for your application.** The correct power tool will do the job better and safer at the rate for which it was designed.
- b) **Do not use the power tool if the switch does not turn it on and off.** Any power tool that cannot be controlled with the switch is dangerous and must be repaired.
- c) **Disconnect the plug from the power source and/or the battery pack from the power tool before making any adjustments, changing accessories, or storing power tools.** Such preventive safety measures reduce the risk of starting the power tool accidentally.
- d) **Store idle power tools out of the reach of children and do not allow persons unfamiliar with the power tool or these instructions to operate the power tool.** Power tools are dangerous in the hands of untrained users.
- e) **Maintain power tools. Check for misalignment or binding of moving parts, breakage of parts and any other condition that may affect the power tool's operation. If damaged, have the power tool repaired before use.** Many accidents are caused by poorly maintained power tools.

- f) **Keep cutting tools sharp and clean.** Properly maintained cutting tools with sharp cutting edges are less likely to bind and are easier to control.
- g) **Use the power tool, accessories and tool bits etc., in accordance with these instructions taking into account the working conditions and the work to be performed.** Use of the power tool for operations different from those intended could result in a hazardous situation.

5) BATTERY TOOL USE AND CARE

- a) **Recharge only with the charger specified by the manufacturer.** A charger that is suitable for one type of battery pack may create a risk of fire when used with another battery pack.
- b) **Use power tools only with specifically designated battery packs.** Use of any other battery packs may create a risk of injury and fire.
- c) **When battery pack is not in use, keep it away from other metal objects like paper clips, coins, keys, nails, screws or other small metal objects that can make a connection from one terminal to another.** Shorting the battery terminals together may cause burns or a fire.
- d) **Under abusive conditions, liquid may be ejected from the battery, avoid contact. If contact accidentally occurs, flush with water. If liquid contacts eyes, additionally seek medical help.** Liquid ejected from the battery may cause irritation or burns.

6) SERVICE

- a) **Have your power tool serviced by a qualified repair person using only identical replacement parts.** This will ensure that the safety of the power tool is maintained.

Additional Safety Instructions for Reciprocating Saws

- **Hold tool by insulated gripping surfaces when performing an operation where the cutting tool may contact hidden wiring or its own cord.** Contact with a "live" wire will also make exposed metal parts of the tool "live" and shock the operator.
- **ALWAYS wear a dust mask.** Exposure to dust particles can cause breathing difficulty and possible injury.
- **NEVER** switch on the tool when the saw blade is jammed in the workpiece or in contact with the material.

- **Keep hands away from moving parts.** Never place your hands near the cutting area.
- **Use extra caution when cutting overhead and pay particular attention to overhead wires which may be hidden from view.** Anticipate the path of falling branches and debris ahead of time.
- **Do not operate this tool for long periods of time.** Vibration caused by the operating action of this tool may cause permanent injury to fingers, hands, and arms. Use gloves to provide extra cushion, take frequent rest periods, and limit daily time of use.

SWITCHING ON AND OFF

- After switching off, never attempt to stop the saw blade with your fingers.
- Never put the saw down on a table or work bench unless switched off. The saw blade will keep running briefly after the tool has been switched off.

WHEN SAWING

- When using saw blades specially designed for cutting wood remove all nails and metal objects from the workpiece before starting work.
- Wherever possible, use clamps and vices to fasten the workpiece securely.
- Do not attempt to saw extremely small workpieces.
- Do not bend too far forward. Make sure that you always stand firmly, particularly on scaffolding and ladders.
- Always hold the saw with both hands.
- For cutting curves and pockets, use an adapted saw blade.

CHECKING AND CHANGING THE SAW BLADE

- Only use saw blades conforming to the specifications contained in these operating instructions.
- Only sharp saw blades in perfect working condition should be used; cracked or bent saw blades should be discarded and replaced at once.
- Ensure that the saw blade is securely fixed.

Residual Risks

In spite of the application of the relevant safety regulations and the implementation of safety devices, certain residual risks cannot be avoided. These are:

- Impairment of hearing.

- Risk of personal injury due flying particles.
- Risk of burns due to accessories becoming hot during operation.
- Risk of personal injury due to prolonged use.

Markings on Tool

The following pictograms are shown on the tool:



Read instruction manual before use.



Wear ear protection.



Wear eye protection.



Do not use the tool on a ladder.

DATE CODE POSITION

The Date Code, which also includes the year of manufacture, is printed into the housing surface that forms the mounting joint between tool and battery.

Example:

2009 XX XX

Year of Manufacture

Important Safety Instructions for All Battery Chargers

SAVE THESE INSTRUCTIONS: This manual contains important safety and operating instructions for the DE9116/DE9130/DE9135 battery chargers.

- Before using charger, read all instructions and cautionary markings on charger, battery pack, and product using battery pack.



DANGER: Electrocutation hazard. 230 volts are present at charging terminals. Do not probe with conductive objects. Electric shock or electrocution may result.



WARNING: Shock hazard. Do not allow any liquid to get inside charger. Electric shock may result.



CAUTION: Burn hazard. To reduce the risk of injury, charge only DEWALT rechargeable batteries. Other types of batteries may burst causing personal injury and damage.



CAUTION: Under certain conditions, with the charger plugged in to the power supply, the exposed charging contacts inside the charger can be shorted by foreign material. Foreign materials of a conductive nature such as, but not limited to, steel wool, aluminum foil, or any buildup of metallic particles should be kept away from charger cavities. Always unplug the charger from the power supply when there is no battery pack in the cavity. Unplug charger before attempting to clean.

- **DO NOT attempt to charge the battery pack with any chargers other than the ones in this manual.** The charger and battery pack are specifically designed to work together.
- **These chargers are not intended for any uses other than charging DEWALT rechargeable batteries.** Any other uses may result in risk of fire, electric shock or electrocution.
- **Do not expose charger to rain or snow.**
- **Pull by plug rather than cord when disconnecting charger.** This will reduce risk of damage to electric plug and cord.
- **Make sure that cord is located so that it will not be stepped on, tripped over, or otherwise subjected to damage or stress.**
- **Do not use an extension cord unless it is absolutely necessary.** Use of improper extension cord could result in risk of fire, electric shock, or electrocution.
- **Do not place any object on top of charger or place the charger on a soft surface that might block the ventilation slots and result in excessive internal heat.** Place the charger in a position away from any heat source. The charger is ventilated through slots in the top and the bottom of the housing.
- **Do not operate charger with damaged cord or plug — have them replaced immediately.**
- **Do not operate charger if it has received a sharp blow, been dropped, or otherwise damaged in any way.** Take it to an authorized service center.
- **Do not disassemble charger; take it to an authorized service center when service or repair is required.** Incorrect reassembly may result in a risk of electric shock, electrocution or fire.

- **Disconnect the charger from the outlet before attempting any cleaning. This will reduce the risk of electric shock.** Removing the battery pack will not reduce this risk.
- **NEVER attempt to connect 2 chargers together.**
- **The charger is designed to operate on standard 230V household electrical power. Do not attempt to use it on any other voltage.** This does not apply to the vehicular charger.

SAVE THESE INSTRUCTIONS

Chargers

The DE9116/DE9130 chargers accept DEWALT NiCd and NiMH battery packs ranging from 7.2 to 18 V.

The DE9135 charger accepts 7.2–18 V NiCd, NiMH or Li-Ion batteries.

These chargers require no adjustment and are designed to be as easy as possible to operate.

Charging Procedure



DANGER: Electrocution hazard. 230 volts present at charging terminals. Do not probe with conductive objects. Danger of electric shock or electrocution.

1. Plug the charger (h) into an appropriate outlet before inserting battery pack.
2. Insert the battery pack into the charger. The red (charging) light will blink continuously indicating that the charging process has started.
3. The completion of charge will be indicated by the red light remaining ON continuously. The pack is fully charged and may be used at this time or left in the charger.

NOTE: To ensure maximum performance and life of NiCd, NiMH and Li-Ion batteries, charge the battery for a minimum of 10 hours before first use.

Charging Process

Refer the table below for the state of charge of the battery pack.

State of charge	
charging	- - - - -
fully charged	_____
hot/cold pack delay	___ - ___ -
replace battery pack	●●●●●●●●
problem	●● ●● ●● ●●

Automatic Refresh

The automatic refresh mode will equalise or balance the individual cells in the battery pack at its peak capacity. Battery packs should be refreshed weekly or whenever the pack no longer delivers the same amount of work.

To refresh your battery pack, place the battery in the charger as usual. Leave the battery pack for at least 10 hours in the charger.

Hot/Cold Pack Delay

When the charger detects a battery that is too hot or too cold, it automatically starts a Hot/Cold Pack Delay, suspending charging until the battery has reached an appropriate temperature. The charger then automatically switches to the pack charging mode. This feature ensures maximum battery life.

LI-ION BATTERY PACKS ONLY

Li-Ion batteries are designed with an Electronic Protection System that will protect the battery against overloading, overheating or deep discharge.

The tool will automatically turn off if the Electronic Protection System engages. If this occurs, place the Li-Ion battery on the charger until it is fully charged.

Important Safety Instructions for All Battery Packs

When ordering replacement battery packs, be sure to include catalog number and voltage.

The battery pack is not fully charged out of the carton. Before using the battery pack and charger, read the safety instructions below. Then follow charging procedures outlined.

READ ALL INSTRUCTIONS

- **Do not charge or use battery in explosive atmospheres, such as in the presence of flammable liquids, gases or dust.** Inserting or removing the battery from the charger may ignite the dust or fumes.
- Charge the battery packs only in DEWALT chargers.
- **DO NOT** splash or immerse in water or other liquids.
- **Do not store or use the tool and battery pack in locations where the temperature may reach or exceed 40° C (105° F) (such as outside sheds or metal buildings in summer).**



DANGER: Never attempt to open the battery pack for any reason. If battery pack case is cracked or damaged, do not insert into charger. Do not

crush, drop or damage battery pack. Do not use a battery pack or charger that has received a sharp blow, been dropped, run over or damaged in any way (i.e., pierced with a nail, hit with a hammer, stepped on). Electric shock or electrocution may result. Damaged battery packs should be returned to service center for recycling.



CAUTION: When not in use, place tool on its side on a stable surface where it will not cause a tripping or falling hazard. Some tools with large battery packs will stand upright on the battery pack but may be easily knocked over.

SPECIFIC SAFETY INSTRUCTIONS FOR NICKEL CADMIUM (NiCd) OR NICKEL METAL HYDRIDE (NiMH)

- **Do not incinerate the battery pack even if it is severely damaged or is completely worn out.** The battery pack can explode in a fire.
- **A small leakage of liquid from the battery pack cells may occur under extreme usage or temperature conditions.** This does not indicate a failure.

However, if the outer seal is broken:

- a. and the battery liquid gets on your skin, immediately wash with soap and water for several minutes.
- b. and the battery liquid gets into your eyes, flush them with clean water for a minimum of 10 minutes and seek immediate medical attention. (**Medical note:** The liquid is 25–35% solution of potassium hydroxide.)

SPECIFIC SAFETY INSTRUCTIONS FOR LITHIUM ION (Li-Ion)

- **Do not incinerate the battery pack even if it is severely damaged or is completely worn out.** The battery pack can explode in a fire. Toxic fumes and materials are created when lithium ion battery packs are burned.
- **If battery contents come into contact with the skin, immediately wash area with mild soap and water.** If battery liquid gets into the eye, rinse water over the open eye for 15 minutes or until irritation ceases. If medical attention is needed, the battery electrolyte is composed of a mixture of liquid organic carbonates and lithium salts.
- **Contents of opened battery cells may cause respiratory irritation.** Provide fresh air. If symptoms persists, seek medical attention.

ENGLISH



WARNING: Burn hazard. Battery liquid may be flammable if exposed to spark or flame.

Battery Cap (fig. 2)

A protective battery cap (j) is supplied to cover the contacts of a detached battery pack. Without the protective cap in place, loose metal objects could short circuit the contacts, causing a fire hazard and damaging the battery pack.

1. Take off the protective battery cap before placing the battery pack in the charger or tool.
2. Place the protective cap over the contacts immediately after removing the battery pack from the charger or tool.



WARNING: Make sure the protective battery cap is in place before storing or carrying a detached battery pack.

Battery Pack (fig. 1)

BATTERY TYPE

The DC385 operates on 18 volt battery packs.

Storage Recommendations

1. The best storage place is one that is cool and dry away from direct sunlight and excess heat or cold. For optimum battery performance and life, store battery packs at room temperature when not in use.

NOTE: Li-Ion battery packs should be fully charged when stored.

2. Long storage will not harm the battery pack or charger. Under proper conditions, they can be stored for up to 5 years.

Labels on Charger and Battery Pack

In addition to the pictographs used in this manual, the labels on the charger and the battery pack show the following pictographs:



Read instruction manual before use.



Battery charging



Battery charged



Battery defective



Hot/cold pack delay



Do not probe with conductive objects.



Do not charge damaged battery packs



Use only with DEWALT battery packs, others may burst, causing personal injury and damage.



Do not expose to water.



Have defective cords replaced immediately.



Charge only between 4 °C and 40 °C.



Discard the battery pack with due care for the environment.



Do not incinerate the battery pack NiMH, NiCd+ and Li-Ion.



NiMH Charges NiMH and NiCd battery packs.



Li-Ion Charges Li-Ion battery packs.



See technical data for charging time.

Package Contents

The DC385 package contains:

- 1 Cordless reciprocating saw
- 2 Battery packs, NiCd (DC385KA)
- 2 Battery packs, NiMH (DC385KB)
- 1 Charger (DC385KA/DC385KB)
- 1 Kitbox (DC385KA/DC385KB)
- 1 Instruction manual
- 1 Exploded drawing

NOTE: Battery packs and chargers are not included with N-models.

- Check for damage to the tool, parts or accessories which may have occurred during transport.
- Take the time to thoroughly read and understand this manual prior to operation.

Description (fig. 1, 2)



WARNING: Never modify the power tool or any part of it. Damage or personal injury could result.

- a. Variable speed switch
- b. Lock-off button
- c. Blade clamp lever
- d. Saw shoe
- e. Battery pack
- f. Battery release buttons
- g. Main handle
- h. Charger
- i. Charging indicator (red)

INTENDED USE

Your DC385 cordless reciprocating saw has been designed for professional sawing of wood, metal and tubes. The compact design permits cutting extremely close to the edge of difficult areas.

DO NOT use under humid conditions or in presence of flammable liquids or gases.

The DC385 cordless reciprocating saw is professional power tools.

DO NOT let children come into contact with the tool. Supervision is required when inexperienced operators use this tool.

Electrical Safety

The electric motor has been designed for one voltage only. Always check that the battery pack voltage corresponds to the voltage on the rating plate. Also make sure that the voltage of your charger corresponds to that of your mains.



Your DEWALT charger is double insulated in accordance with EN 60335; therefore no earth wire is required.

If the supply cord is damaged, it must be replaced by a specially prepared cord available through the DEWALT service organization.

Mains Plug Replacement (U.K. & Ireland Only)

If a new mains plug needs to be fitted:

- Safely dispose of the old plug.
- Connect the brown lead to the live terminal in the plug.
- Connect the blue lead to the neutral terminal.



WARNING: No connection is to be made to the earth terminal.

Follow the fitting instructions supplied with good quality plugs. Recommended fuse: 3 A.

Using an Extension Cable

An extension cord should not be used unless absolutely necessary. Use an approved extension cable suitable for the power input of your charger (see technical data). The minimum conductor size is 1 mm²; the maximum length is 30 m.

When using a cable reel, always unwind the cable completely.

ASSEMBLY AND ADJUSTMENT



WARNING: Prior to assembly and adjustment, always remove the battery pack. Always switch off the tool before inserting or removing the battery pack.



WARNING: Use only DEWALT battery packs and chargers.

Inserting and Removing the Battery Pack from the Tool (fig. 1)

1. Insert the battery pack (e) into the grip until it clicks in place.
2. To remove the battery pack, press the two battery release buttons (f) simultaneously and pull the pack out of the grip.

Replacing the Saw Blade (fig. 3, 4)

1. Move the blade clamp lever (c) up to release the blade clamping mechanism.
2. Insert the saw blade into the holder (k) until it engages. The blade can be installed with the teeth pointing down, up, left or right, as shown in figure 4.
3. Move the blade clamp lever (c) down to lock the blade clamping mechanism.
4. To remove the saw blade, proceed in reverse order.

SAW BLADES

material	recommended saw blade
ferrous metal	fine-toothed
non ferrous metal	coarse-toothed
wood	coarse-toothed
plastic	fine-toothed
masonry	carbide-tipped

A wide variety of dedicated saw blades is available as an option.

NOTICE: To reduce the risk of damage to the workpiece, always select your saw blade with great care.

Setting the Adjustable Saw Shoe (fig. 5)

The saw shoe can be adjusted to limit the depth of cut and prolong the life of your saw blade.

1. Push and hold the shoe release button (l).
2. Slide the saw shoe (d) into one of the three settings.
3. Release the shoe release button.

OPERATION



WARNING: Turn unit off and disconnect battery pack before installing and removing accessories, before adjusting or when making repairs. Lock the trigger switch when the tool is not in use and when storing the tool.



WARNING: Always wear proper personal hearing protection. Under some conditions and duration of use, noise from this product may contribute to hearing loss.

Instructions for Use



WARNING:

- Always observe the safety instructions and applicable regulations.
- Ensure the material to be sawn is secured in place.
- Apply only a gentle pressure to the tool and do not exert side pressure on the saw blade. If possible, work with the saw shoe pressed against the workpiece. This prevents damage to the blade and stops the tool from jerking and vibrating.
- Avoid overloading.
- Let the blade run freely for a few seconds before starting the cut.



WARNING: ALWAYS wear a dust mask. Exposure to dust particles can cause breathing difficulty and possible injury.

Prior to operation, make sure your battery pack is (fully) charged.

Proper Hand Position (fig. 1, 6)



WARNING: To reduce the risk of serious personal injury, **ALWAYS** use proper hand position as shown.



WARNING: To reduce the risk of serious personal injury, **ALWAYS** hold securely in anticipation of a sudden reaction.

Proper hand position requires one hand on the main handle (g), with the other hand on the body as shown in figure 6.

Switching On and Off (fig. 1)

For safety reasons the variable speed switch (a) is equipped with a lock-off button (b).

1. Press the lock-off button (b) to unlock the tool.
2. To run the tool, press the variable speed switch (a). The pressure exerted on the variable speed switch determines the tool speed.
3. To stop the tool, release the switch.

NOTICE: Do not switch the tool ON or OFF when the saw blade touches the workpiece or other materials.

Cutting Wood

- Clamp the workpiece securely and remove all nails and metal objects.
- Holding the tool with both hands, work with the saw shoe pressed against the workpiece.

Plunge Cutting in Wood (fig. 6)

1. Rest the saw shoe on the workpiece in such a position that the blade forms an appropriate angle for the plunge cut.
2. Switch the tool on and slowly feed in the blade. Make sure that the saw shoe remains in contact with the workpiece at all times.

Pocket Cuts

1. Measure and mark the required pocket cut.
2. Using a narrow saw blade rest the bottom of the saw shoe on the workpiece and make sure that the blade is positioned on the cutting line. If necessary, e.g. in confined spaces, use the outer edge of the saw shoe as your guideline.
3. Switch on the tool and feed the blade into the material at full speed, holding the tool firmly against the workpiece.



Dust Extraction

When the tool is used indoor for extended periods of time, use a suitable dust extractor designed in compliance with the applicable Directives regarding dust emission.

Cutting Metal

- When cutting thin metal always stabilize the workpiece with wood on both sides. This guarantees clean cuts and prevents damaging of the material.
- For long, straight cuts draw a line on the workpiece.
- Apply a thin film of lubricant along the cutting line, switch on the tool and follow the cutting line.

Cutting Plastics

Always work at reduced speed. Carry out a test cut to check whether the material is sensitive to heat.

Cutting Masonry



WARNING: When sawing asbestos cement hazardous dust may be produced. Follow the statutory guidelines and observe the recommendations issued by the asbestos cement manufacturers.

MAINTENANCE

Your DEWALT power tool has been designed to operate over a long period of time with a minimum of maintenance. Continuous satisfactory operation depends upon proper tool care and regular cleaning.



WARNING: To reduce the risk of serious personal injury, turn tool off and disconnect battery pack before making any adjustments or removing/installing attachments or accessories. An accidental start-up can cause injury.

The charger is not serviceable. There are no serviceable parts inside the charger.



Lubrication

This tool requires no lubrication.



Cleaning



WARNING: Blow dirt and dust out of the main housing with dry air as often as dirt is seen collecting in and around the air vents. Wear approved eye protection and approved dust mask when performing this procedure.



WARNING: Never use solvents or other harsh chemicals for cleaning the non-metallic parts of the tool. These chemicals may weaken the materials used in these parts. Use a cloth dampened only with water and mild soap. Never let any liquid get inside the tool; never immerse any part of the tool into a liquid.

CHARGER CLEANING INSTRUCTIONS



WARNING: Shock hazard. Disconnect the charger from the AC outlet before cleaning. Dirt and grease may be removed from the exterior of the charger using a cloth or soft non-metallic brush. Do not use water or any cleaning solutions.

Optional Accessories



WARNING: Since accessories, other than those offered by DEWALT, have not been tested with this product, use of such accessories with this tool could be hazardous. To reduce the risk of injury, only DEWALT, recommended accessories should be used with this product.

Consult your dealer for further information on the appropriate accessories.

Protecting the Environment



Separate collection. This product must not be disposed of with normal household waste.

ENGLISH

Should you find one day that your DEWALT product needs replacement, or if it is of no further use to you, do not dispose of it with household waste. Make this product available for separate collection.



Separate collection of used products and packaging allows materials to be recycled and used again. Re-use of recycled materials helps prevent environmental pollution and reduces the demand for raw materials.

Local regulations may provide for separate collection of electrical products from the household, at municipal waste sites or by the retailer when you purchase a new product.

DEWALT provides a facility for the collection and recycling of DEWALT products once they have reached the end of their working life. To take advantage of this service please return your product to any authorised repair agent who will collect them on our behalf.

You can check the location of your nearest authorised repair agent by contacting your local DEWALT office at the address indicated in this manual. Alternatively, a list of authorised DEWALT repair agents and full details of our after-sales service and contacts are available on the Internet at: www.2helpU.com.



Rechargeable Battery Pack

This long life battery pack must be recharged when it fails to produce sufficient power on jobs which were easily done before. At the end of its technical life, discard it with due care for our environment:

- Run the battery pack down completely, then remove it from the tool.
- Li-Ion, NiCd and NiMH cells are recyclable. Take them to your dealer or a local recycling station. The collected battery packs will be recycled or disposed of properly.

GUARANTEE

DEWALT is confident of the quality of its products and offers an outstanding guarantee for professional users of the product. This guarantee statement is in addition to and in no way prejudices your contractual rights as a professional user or your statutory rights as a private non-professional user. The guarantee is valid within the territories of the Member States of the European Union and the European Free Trade Area.

• 30 DAY NO RISK SATISFACTION GUARANTEE •

If you are not completely satisfied with the performance of your DEWALT tool, simply return it within 30 days, complete with all original components, as purchased, to the point of purchase, for a full refund or exchange. The product must have been subject to fair wear and tear and proof of purchase must be produced.

• ONE YEAR FREE SERVICE CONTRACT •

If you need maintenance or service for your DEWALT tool, in the 12 months following purchase, it will be undertaken free of charge at an authorised DEWALT repair agent. Proof of purchase must be produced. Includes labour. Excludes accessories and spare parts unless failed under warranty.

• ONE YEAR FULL WARRANTY •

If your DEWALT product becomes defective due to faulty materials or workmanship within 12 months from the date of purchase, DEWALT guarantees to replace all defective parts free of charge or – at our discretion – replace the unit free of charge provided that:

- The product has not been misused;
- The product has been subject to fair wear and tear;
- Repairs have not been attempted by unauthorised persons;
- Proof of purchase is produced;
- The product is returned complete with all original components.

If you wish to make a claim, contact your seller or check the location of your nearest authorised DEWALT repair agent in the DEWALT catalogue or contact your DEWALT office at the address indicated in this manual. A list of authorised DEWALT repair agents and full details of our after-sales service is available on the Internet at: www.2helpU.com.

SIERRA ALTERNATIVA INALÁMBRICA PARA SERVICIO PESADO DC385

¡Enhorabuena!

Ha elegido una herramienta DEWALT. Años de experiencia y una innovación y un desarrollo de productos exhaustivos hacen que DEWALT sea una de las empresas más fiables en el sector de las herramientas de uso profesional

Datos técnicos

DC385		
Voltaje	V _{DC}	18
Tipo		2
Máx. potencia	W	390
Velocidad en vacío	min ⁻¹	0-3.000
Carrera	mm	28,6
Peso (sin paquete de baterías)	kg	2,7
<hr/>		
L _{PA} (presión acústica)	dB(A)	87
K _{PA} (incertidumbre de presión acústica)	dB(A)	3,0
L _{WA} (potencia acústica)	dB(A)	98
K _{WA} (incertidumbre de potencia acústica)	dB(A)	3,0
<hr/>		
Valores totales de vibración (cantidad vectorial triaxial) determinados según la norma EN60745:		
Valor de emisión de vibración		
a _h =	m/s ²	19,9
Incertidumbre K=	m/s ²	8

El nivel de emisión de vibración que se ofrece en esta hoja informativa se ha medido de acuerdo con la prueba estandarizada que ofrece la norma EN 60745 y puede utilizarse para comparar una herramienta con otra. Puede utilizarse para realizar una evaluación preliminar de la exposición.



ADVERTENCIA: El nivel de emisión de vibración declarado ejemplifica las aplicaciones principales de la herramienta. Sin embargo, si la herramienta se utiliza para aplicaciones diferentes, con accesorios diferentes o mal conservados, la emisión de vibraciones puede variar. Esto puede aumentar significativamente el nivel de exposición a lo largo del período total de trabajo.

Una estimación del nivel de exposición a la vibración debe tener en cuenta además las veces en que se apaga la herramienta o cuando está funcionando pero no está en realidad haciendo el trabajo. Esto significaría una disminución en el nivel de exposición a lo largo del período total de trabajo.

Identifique medidas adicionales de seguridad para proteger al operador de los efectos de la vibración, como: el mantenimiento de la herramienta y los accesorios, mantener las manos calientes, organización de patrones de trabajo.

Paquete de baterías	DE9096	DE9503	DE9180
Tipo de batería	NiCd	NiMH	Li-Ion
Voltaje	V _{DC}	18	18
Capacidad	Ah	2,4	2,6
Peso	kg	1,0	0,68

Cargador	DE9116	DE9130	DE9135
Voltaje de la red	V _{AC}	230	230
Tipo de batería	NiCd/ NiMH	NiCd/ NiMH	NiCd/NiMH/ Li-Ion
Tiempo de carga aprox.	min	60	30
		(paquetes de baterías de 2,0 Ah)	(paquetes de baterías de 2,0 Ah)
Peso	kg	0,4	0,52

Fusibles

Europa	Herramientas de 230 V 10 amperios, red
--------	---

Definiciones: normas de seguridad

Las siguientes definiciones describen el nivel de severidad de cada palabra de señal. Lea el manual y preste atención a estos símbolos.



PELIGRO: indica una situación de peligro inminente, que si no se evita, provocará **la muerte o lesiones graves**.



ADVERTENCIA: indica una situación de posible peligro que, si no se evita, podría provocar **la muerte o lesiones graves**.



ATENCIÓN: indica una situación de posible peligro que, si no se evita, puede provocar **lesiones leves o moderadas**.

AVISO: Indica una práctica **no relacionada con las lesiones personales** que, de no evitarse, puede ocasionar **daños materiales**.



Indica riesgo de descarga eléctrica.



Indica riesgo de incendio.

Declaración de conformidad CE

DIRECTRIZ DE LA MAQUINARIA



DC385

DEWALT declara que los productos descritos bajo "datos técnicos" son conformes a las normas: 98/37/EEC (hasta el 28 de diciembre de 2009), 2006/42/EG (desde el 29 de diciembre de 2009), EN 60745-1, EN 60745-2-11.

Estos productos son conformes también a la Directriz 2004/108/EC. Si desea más información, póngase en contacto con DEWALT en la dirección indicada a continuación o bien consulte la parte posterior de este manual.

El que suscribe es responsable de la compilación del archivo técnico y realiza esta declaración en representación de DEWALT.

H. Grossmann

Horst Grossmann
Vicepresidente de Ingeniería y Desarrollo de Productos
DEWALT, Richard-Klinger-Strasse 11,
D-65510, Idstein, Alemania

15.09.2009



ADVERTENCIA: para reducir el riesgo de lesiones, lea el manual de instrucciones.

Advertencias generales de seguridad para las herramientas eléctricas



¡ADVERTENCIA! Lea todas las advertencias de seguridad e instrucciones. El incumplimiento de las advertencias o instrucciones puede provocar descargas eléctricas, incendios o lesiones graves.

GUARDE LAS ADVERTENCIAS E INSTRUCCIONES PARA PODER CONSULTARLAS EN EL FUTURO

El término "herramienta eléctrica" incluido en todas las advertencias se refiere a su herramienta eléctrica conectada a la red (cable eléctrico) o a su herramienta eléctrica accionada con baterías (inalámbrica).

1) SEGURIDAD DEL ÁREA DE TRABAJO

- Mantenga el área de trabajo limpia y bien iluminada.** Las áreas abarrotadas u oscuras propician accidentes.
- No haga funcionar las herramientas eléctricas en atmósferas explosivas, como ambientes donde haya polvo, gases o líquidos inflamables.** Las herramientas eléctricas originan chispas que pueden encender el polvo o producir humo.
- Mantenga alejados a los niños y a los espectadores de la herramienta eléctrica en funcionamiento.** Las distracciones pueden provocar la pérdida de control.

2) SEGURIDAD ELÉCTRICA

- Los enchufes de la herramienta eléctrica deben adaptarse a la toma de corriente. Nunca modifique el enchufe de ninguna manera. No utilice ningún enchufe adaptador con herramientas eléctricas con conexión a tierra.** Los enchufes no modificados y que se adaptan a las tomas de corrientes reducirán el riesgo de descarga eléctrica.
- Evite el contacto corporal con superficies con toma de tierra como, por ejemplo, tuberías, radiadores, cocinas y refrigeradores.** Existe mayor riesgo de descarga eléctrica si su cuerpo está puesto a tierra.
- No esponga las herramientas eléctricas a la lluvia ni a condiciones de humedad.** Si entra agua en una herramienta eléctrica, aumentará el riesgo de descarga eléctrica.
- No use el cable indebidamente. Nunca utilice el cable para transportar, tirar o desenchufar la herramienta eléctrica. Mantenga el cable alejado del calor, el aceite, los bordes afilados o las piezas**

móviles. Los cables dañados o enredados aumentan el riesgo de descarga eléctrica.

- e) **Al operar una herramienta eléctrica en el exterior, utilice un cable prolongador adecuado para tal uso. Utilice un cable adecuado para uso en exteriores a fin de reducir el riesgo de descarga eléctrica.**
- f) **Si no se puede evitar el uso de una herramienta eléctrica en una zona húmeda, utilice un dispositivo de corriente residual (residual current device, RCD) de seguridad. El uso de un RCD reduce el riesgo de sufrir una descarga eléctrica.**

3) SEGURIDAD PERSONAL

- a) **Permanezca alerta, controle lo que está haciendo y utilice el sentido común cuando emplee una herramienta eléctrica. No utilice una herramienta eléctrica si está cansado o bajo el efecto de drogas, alcohol o medicamentos. Un momento de descuido mientras se opera una herramienta eléctrica puede provocar lesiones personales graves.**
- b) **Utilice equipo de seguridad personal. Utilice siempre protección ocular.**
El uso de equipo de seguridad, como mascarillas para polvo, calzado de seguridad antideslizante, cascos o protección auditiva en las condiciones adecuadas reducirá las lesiones personales.
- c) **Evite poner en marcha la herramienta involuntariamente. Asegúrese de que el interruptor está apagado antes de conectar la fuente de alimentación y/o la batería, coger o transportar la herramienta. Transportar herramientas eléctricas con su dedo apoyado sobre el interruptor o enchufar herramientas eléctricas con el interruptor en la posición de encendido puede propiciar accidentes.**
- d) **Retire la clavija de ajuste o la llave de tuercas antes de encender la herramienta eléctrica. Una llave de tuercas o una clavija de ajuste que quede conectada a una pieza giratoria de la herramienta eléctrica puede provocar lesiones personales.**
- e) **No se estire demasiado. Conserve el equilibrio y posicione adecuadamente en todo momento. Esto permite un mejor control de la herramienta eléctrica en situaciones inesperadas.**
- f) **Use la vestimenta adecuada. No use ropas holgadas ni joyas. Mantenga el cabello, la ropa y los guantes alejados de las piezas en movimiento. Las ropas holgadas, las joyas o el cabello largo pueden**

quedar atrapados en las piezas en movimiento.

- g) **Si se suministran dispositivos para la conexión de accesorios con fines de recolección y extracción de polvo, asegúrese de que estén conectados y que se utilicen correctamente. El uso del extractor de polvo puede reducir los riesgos relacionados con el polvo.**

4) USO Y MANTENIMIENTO DE LA HERRAMIENTA ELÉCTRICA

- a) **No fuerce la herramienta eléctrica. Utilice la herramienta eléctrica correcta para el trabajo que realizará. La herramienta eléctrica correcta hará el trabajo mejor, y de un modo más seguro, a la velocidad para la que fue diseñada.**
- b) **No utilice la herramienta eléctrica si no puede encenderla o apagarla con el interruptor. Las herramientas que no puedan ser controladas con el interruptor constituyen un peligro y deben repararse.**
- c) **Desconecte el enchufe de la fuente de alimentación o la batería de la herramienta eléctrica antes de realizar cualquier ajuste, cambio de accesorios o almacenar las herramientas eléctricas. Estas medidas de seguridad preventivas reducen el riesgo de encender la herramienta eléctrica de forma accidental.**
- d) **Guarde la herramienta eléctrica que no esté en uso fuera del alcance de los niños y no permita que otras personas no familiarizadas con ella o con estas instrucciones operen la herramienta. Las herramientas eléctricas son peligrosas si son operadas por usuarios que no tienen formación.**
- e) **Mantenimiento de las herramientas eléctricas. Revise que no haya piezas en movimiento mal alineadas o trabadas, piezas rotas o cualquier otra situación que pueda afectar el funcionamiento de las herramientas eléctricas. Si encuentra daños, haga reparar la herramienta eléctrica antes de utilizarla. Se producen muchos accidentes a causa de las herramientas eléctricas que carecen de un mantenimiento adecuado.**
- f) **Mantenga las herramientas de corte afiladas y limpias. Las herramientas de corte con mantenimiento adecuado y con los bordes de corte afilados son menos propensas a trabarse y son más fáciles de controlar.**
- g) **Utilice las herramientas eléctricas, sus accesorios y piezas, etc. de acuerdo con**

las presentes instrucciones, teniendo siempre en cuenta las condiciones de trabajo y el trabajo que deba llevar a cabo. El uso de la herramienta eléctrica para operaciones diferentes de aquellas para las que fue diseñada podría originar una situación peligrosa.

5) USO Y MANTENIMIENTO DE LA HERRAMIENTA CON BATERÍAS

- a) **Recargue solamente con el cargador especificado por el fabricante.** Un cargador adecuado para un tipo de paquete de baterías puede originar riesgo de incendio si se utiliza con otro paquete de baterías.
- b) **Utilice herramientas eléctricas sólo con paquetes de baterías específicamente diseñados.** El uso de cualquier otro tipo de paquete de baterías puede producir riesgo de lesiones e incendio.
- c) **Cuando no utilice el paquete de baterías, manténgalo lejos de otros objetos metálicos como sujetapapeles, monedas, llaves, clavos, tornillos u otros objetos metálicos pequeños que puedan realizar una conexión desde un terminal al otro.** Los cortocircuitos en los terminales de la batería pueden provocar quemaduras o incendio.
- d) **En condiciones abusivas, puede salir expulsado líquido de la batería. Evite el contacto con él. Si entra en contacto accidentalmente, enjuague con agua. Si el líquido entra en contacto con sus ojos, obtenga atención médica. El líquido expulsado de la batería puede provocar irritación o quemaduras.**

6) MANTENIMIENTO

- a) **Solicite a una persona cualificada en reparaciones que realice el mantenimiento de su herramienta eléctrica y que solo utilice piezas de repuesto idénticas.** Esto garantizará la seguridad de la herramienta eléctrica.

Instrucciones de seguridad adicionales para sierras alternativas

- **Cuando la herramienta funcione de tal modo que su herramienta de corte pueda entrar en contacto con cables ocultos o su propio cable, sujete la herramienta por las superficies de agarre aisladas.** El contacto con un cable "activo" hará que las demás partes de la herramienta sean "activas" y transmitan una descarga al usuario.

- **Utilice SIEMPRE una mascarilla antipolvo.**

La exposición a partículas de polvo puede provocar dificultades respiratorias y posibles lesiones.

- **NO encienda nunca la herramienta cuando la hoja de la sierra esté atascada en la pieza de trabajo o en contacto con el material.**
- **Mantenga apartadas las manos de las piezas en movimiento.** No coloque nunca las manos en la zona de corte.
- **Tenga un cuidado especial cuando corte hacia arriba y preste mucha atención a los cables que puedan estar ocultos a la vista.** Prevea con antelación el camino que van a seguir en su caída las ramas y los restos.
- **No trabaje con la herramienta durante mucho tiempo seguido.** La vibración provocada por la herramienta puede causar daños permanentes a los dedos, las manos y los brazos. Use guantes para acolchar las manos, interrumpa el trabajo con frecuencia y limite el empleo de la herramienta a lo largo del día.

ENCENDIDO Y APAGADO

- Después de apagar, no intente nunca detener la hoja de la sierra con los dedos.
- No coloque la sierra hacia abajo en una mesa o un banco de trabajo a menos que esté apagada. La hoja de la sierra seguirá funcionando un breve espacio de tiempo pese a haberla apagado.

FUNCIONAMIENTO CON LA SIERRA

- Cuando use hojas de sierra diseñadas especialmente para cortar madera, quite todos los clavos y objetos metálicos de la pieza de trabajo antes de empezar a trabajar.
- Siempre que sea posible, emplee mordazas y gatos para amarrar bien la pieza de trabajo.
- No intente serrar piezas muy pequeñas.
- No se incline mucho hacia adelante. Asegúrese de que mantiene una posición estable, especialmente en andamios y escaleras.
- Sujete siempre la sierra firmemente con ambas manos.
- Para cortar curvas y bolsas, use una hoja de sierra especial.

COMPROBACIÓN Y CAMBIO DE LA HOJA DE SIERRA

- Use sólo hojas de sierra que cumplan las especificaciones indicadas en estas instrucciones de uso.

- Sólo deben usarse hojas de sierra afiladas y en perfecto estado de trabajo; las hojas de sierra agrietadas o dobladas deben desecharse y cambiarse al instante.
- Compruebe que la hoja de la sierra está bien sujeta.

Riesgos residuales

A pesar del cumplimiento de las normas de seguridad pertinentes y del uso de dispositivos de seguridad, existen determinados riesgos residuales que no pueden evitarse. Los riesgos son los siguientes:

- Deterioro auditivo.
- Riesgo de lesión personal debido a partículas volantes.
- Riesgo de quemaduras debido a los accesorios que se calientan durante el funcionamiento
- Riesgo de lesión personal debido al uso prolongado.

Marcas sobre la herramienta

En la herramienta se muestran los siguientes pictogramas:



Antes de usarse, lea el manual de instrucciones.



Póngase protección para el oído.



Póngase protección para los ojos.



No use la herramienta en una escalera.

POSICIÓN DEL CÓDIGO DE FECHA

El código de fecha, que contiene también el año de fabricación, viene impreso en la superficie de la caja protectora que forma la junta de montaje entre la herramienta y la batería.

Ejemplo:

2009 XX XX

Año de fabricación

Instrucciones de seguridad importantes para todos los cargadores de baterías

GUARDE ESTAS INSTRUCCIONES: Este manual contiene instrucciones importantes de seguridad y funcionamiento de los cargadores de baterías DE9116/DE9130/DE9135.

- Antes de utilizar el cargador, lea todas las instrucciones y las indicaciones preventivas en el cargador, en el paquete de baterías y en el producto que utiliza el paquete de baterías.



PELIGRO: Riesgo de electrocución. Los terminales de carga tienen 230 V. No realice pruebas con objetos conductores. Puede haber riesgo de descarga o de electrocución.



ADVERTENCIA: Riesgo de descarga eléctrica. No permita que ningún líquido entre en el cargador. Podría provocar descargas eléctricas.



ATENCIÓN: Riesgo de quemadura. Para minimizar el riesgo de lesiones, coloque sólo baterías recargables DEWALT. Otros tipos de baterías pueden estallar y provocar daños personales y materiales.



ATENCIÓN: En determinadas circunstancias, con el cargador enchufado en la fuente de energía, algunos materiales extraños pueden provocar un cortocircuito en los contactos de carga expuestos dentro del cargador. Deben mantenerse fuera de las cavidades del cargador objetos extraños de naturaleza conductora como esponja de acero, láminas de aluminio o cualquier acumulación de partículas metálicas, entre otros. Cuando no haya un paquete de baterías en la cavidad, desenchufe siempre el cargador de la fuente de energía. Desenchufe el cargador antes de intentar limpiarlo.

- **NO intente cargar el paquete de baterías en un cargador distinto de los indicados en este manual.** El cargador y el paquete de baterías están específicamente diseñados para funcionar en conjunto.
- **Estos cargadores no están diseñados para usos distintos de la carga de baterías recargables de DEWALT.** Cualquier otro uso que se le dé puede provocar un riesgo de incendio, descarga eléctrica o electrocución.
- **No lo exponga a la lluvia ni a la nieve.**
- **Tire del enchufe en lugar del cable al desconectarlo.** De esta manera, disminuirá el riesgo de dañar el enchufe y el cable.
- **Asegúrese de que el cable esté ubicado de modo que no lo pise o se tropiece con él y que no esté sujeto a daños o tensiones de alguna otra forma.**
- **No use un cable prolongador a menos que sea absolutamente necesario.** El uso de un

cable prolongador incorrecto puede provocar un riesgo de incendio, descarga eléctrica o electrocución.

- **No coloque objetos en la parte superior del cargador ni coloque el cargador en una superficie blanda que pueda bloquear las ranuras de ventilación y provocar un calor interno excesivo.** Coloque el cargador lejos de cualquier fuente de calor. El cargador se ventila a través de ranuras en la parte superior e inferior de la cubierta.
- **No opere el cargador con un cable o enchufe dañado:** reemplácelo de inmediato.
- **No opere el cargador si ha recibido un golpe fuerte, se cayó o presenta algún daño.** Llévelo a un taller de reparación autorizado.
- **No desarme el cargador; cuando deba realizar un mantenimiento o reparaciones, llévelo a un centro de mantenimiento autorizado.** Si se montase mal el aparato existe el riesgo de que se produzca una descarga eléctrica, incendio o electrocución.
- **Antes de limpiarlo, desconecte el cargador del tomacorriente.** Con ello, minimizará el riesgo de descarga eléctrica. Quitar el paquete de baterías no reduce este riesgo.
- **NUNCA** intente conectar 2 cargadores juntos.
- **El cargador está diseñado para funcionar con corriente eléctrica doméstica estándar de 230 V. No intente utilizarlo con otro voltaje.** Esto no se aplica al cargador vehicular.

CONSERVE ESTAS INSTRUCCIONES

Cargadores

Los cargadores DE9116/DE9130 aceptan paquetes de baterías DEWALT NiCd y NiMH que van desde 7,2 a 18 V.

El cargador DE9135 acepta baterías de NiCd, NiMH o Lito-Ion de 7,2–18 V.

Estos cargadores no requieren ningún ajuste y están diseñados para funcionar del modo más sencillo posible.

Procedimiento de carga



PELIGRO: Riesgo de electrocución. Los terminales de carga tienen 230 V. No realice pruebas con objetos conductores. Peligro de descarga eléctrica o electrocución.

1. Enchufe el cargador (h) en un tomacorriente apropiado antes de introducir el paquete de baterías.

2. Introduzca el paquete de baterías en el cargador. La luz roja (de carga) parpadeará continuamente para indicar que se ha iniciado el ciclo de carga.
3. Se sabrá que ha terminado la carga cuando el indicador rojo esté encendido continuamente. El paquete está totalmente cargado y podrá utilizarse en este momento o dejarse en el cargador.

NOTA: Para asegurar el máximo rendimiento y vida útil de las baterías de NiCd, NiMH y Li-Ion, cargue la batería por un mínimo de 10 horas antes de usarla por primera vez.

Proceso de carga

Consulte la tabla siguiente con referencia al estado de carga de la batería.

Estado de la carga	
cargando	-----
completamente cargado	_____
retraso por paquete caliente/frío	-----
cambie paquete de baterías	●●●●●●●●
problema	●●●●●●

Actualización automática

El modo de actualización automática equilibrará o igualará las celdas individuales del paquete de baterías a su capacidad máxima. Los paquetes de baterías deben actualizarse semanalmente o cuando no suministren la misma cantidad de potencia.

Para actualizar su paquete de baterías, colóquelo en el cargador, como de costumbre. Déjelo allí durante al menos 10 horas como mínimo.

Retraso por batería caliente/fría

Cuando el cargador detecta que una batería está demasiado caliente o demasiado fría, inicia automáticamente un Retraso por batería caliente/fría y suspende la carga hasta que la batería alcanza la temperatura adecuada. En ese momento, el cargador inicia automáticamente el modo de carga de la batería. Esta función garantiza la máxima duración de la batería.

SÓLO BATERÍAS DE LI-ION

Las baterías de Li-Ion están diseñadas con un Sistema de protección electrónico que protegerá la batería contra la sobrecarga, el sobrecalentamiento o la descarga completa.

La herramienta se apagará automáticamente si el Sistema de protección electrónico se activa. Si esto ocurre, coloque la batería de Li-Ion en el cargador hasta que esté totalmente cargada.

Instrucciones de seguridad importantes para todas las baterías

Cuando pida baterías de repuesto, asegúrese de incluir el número de catálogo y el voltaje.

La batería incluida en la caja no está completamente cargada. Antes de utilizar la batería y el cargador, lea las instrucciones de seguridad a continuación. Luego siga los procedimientos de carga descritos.

LEA TODAS LAS INSTRUCCIONES

- **No cargue ni use la batería en atmósferas explosivas, como ambientes donde haya polvo, gases o líquidos inflamables.** Poner o sacar la batería del cargador puede inflamar el polvo o los gases.
- **Cargue las baterías sólo con cargadores DEWALT.**
- **NO** las salpique ni las sumerja en agua u otros líquidos.
- **No guarde ni utilice la herramienta y la batería en lugares en los que la temperatura pueda alcanzar o superar los 40° C (como cobertizos al aire libre o construcciones de metal en verano).**



PELIGRO: No intente nunca abrir la batería por ningún motivo. Si la caja de la batería está agrietada o dañada, no la introduzca en el cargador. No aplaste, deje caer ni dañe la batería. No utilice una batería o un cargador que hayan recibido un golpe fuerte, se hayan caído, pisado o dañado de alguna forma (por ejemplo, perforado con un clavo, golpeado con un martillo, pisado). Puede haber riesgo de descarga eléctrica o electrocución. Las baterías dañadas deben devolverse al centro de servicio para su reciclado.



ATENCIÓN: Cuando no se utilice, coloque la herramienta de costado en una superficie estable en la que no provoque tropezones o caídas. Algunas herramientas con baterías grandes permanecerán de forma vertical sobre la batería, pero pueden derribarse fácilmente.

INSTRUCCIONES DE SEGURIDAD ESPECÍFICAS PARA BATERÍAS DE NÍQUEL-CADMIO (NiCd) O NÍQUEL METAL HIDRURO (NiMH)

- **No incinere la batería aunque tenga daños importantes o esté completamente desgastada.** La batería puede explotar en un fuego.

- **Es posible que en condiciones de uso o temperatura extremos se produzca una pequeña pérdida de líquido de las pilas de la batería.** Esto no indica un fallo.

Sin embargo, si el precinto externo está roto:

- y el líquido de la batería entra en contacto con su piel, lávese inmediatamente con agua y jabón durante varios minutos.
- y el líquido de la batería entra en contacto con los ojos, lávelos con agua limpia durante 10 minutos como mínimo y obtenga atención médica inmediatamente. (**Nota médica:** El líquido es una solución de hidróxido de potasio al 25%-35%).

INSTRUCCIONES DE SEGURIDAD ESPECÍFICAS PARA BATERÍAS DE IONES DE LITIO (Li Ion)

- **No incinere la batería aunque tenga daños importantes o esté completamente desgastada.** La batería puede explotar en un fuego. Se generan gases y materiales tóxicos cuando se queman baterías de iones de litio.
- **Si el contenido de la batería entra en contacto con la piel, lávese inmediatamente con jabón suave y agua.** Si el líquido de la batería entra en contacto con los ojos, enjuague con agua los ojos abiertos durante 15 minutos o hasta que cese la irritación. Si se necesita atención médica, el electrolito de la batería está compuesto de una mezcla de carbonatos orgánicos líquidos y sales de litio.
- **El contenido de las pilas de la batería abiertas puede causar irritación respiratoria.** Proporcione aire fresco. Si los síntomas persisten, obtenga atención médica.



ADVERTENCIA: Riesgo de quemadura. El líquido de la batería puede ser inflamable si se expone a chispas o llamas.

Capuchón de la batería (fig. 2)

Para tapar los contactos de un paquete de baterías suelto, se suministra un capuchón protector (j) para la batería. Sin el capuchón protector, puede que ciertos objetos metálicos provoquen cortocircuito en los contactos, con el consiguiente riesgo de incendio y daño del paquete de baterías.

1. Retire el capuchón protector de la batería antes de colocar el paquete de baterías en el cargador o la herramienta.
2. Coloque el capuchón protector en los contactos inmediatamente después de quitar el paquete de baterías del cargador o la herramienta.



ADVERTENCIA: Asegúrese de que el capuchón protector de la batería está colocado antes de proceder a almacenar o transportar un paquete de baterías sueltas.

Batería (fig. 1)

TIPO DE BATERÍA

El DC385 funciona con baterías de 18 V.

Recomendaciones para el almacenamiento

1. El mejor lugar de almacenamiento es uno que sea fresco y seco, que no esté expuesto directamente a la luz del sol ni a un exceso de frío o calor. Para un rendimiento y vida útil óptimos de la batería, guarde las baterías a temperatura ambiente cuando no esté usándolas.

NOTA: Las baterías de Li-Ion deben estar completamente cargadas cuando están guardadas.

2. Un almacenamiento de larga duración no dañará la batería o el cargador. En condiciones adecuadas, se pueden guardar hasta 5 años.

Etiquetas del cargador y el paquete de baterías

Además de las ilustraciones contenidas en este manual, las etiquetas del cargador y el paquete de baterías muestran los siguientes dibujos:



Antes de usarlo, lea el manual de instrucciones.



La batería se está cargando.



La batería está cargada.



Batería defectuosa.



Retraso por paquete caliente/frío.



No realice pruebas con objetos conductores.



No cargue paquetes de baterías deteriorados.



Use sólo paquetes de baterías DEWALT, cualquier otro puede estallar, y provocar lesiones personales y daños materiales.



No lo exponga al agua.



Sustituya inmediatamente los cables defectuosos.



Cargue sólo a una temperatura comprendida entre 4 °C y 40 °C.



Elimine las baterías con el debido respeto al medio ambiente.



No incinere el paquete de baterías de NiMH, NiCd+ y Litio-Ion.



NiMH Carga paquetes de baterías de NiMH y
NiCd NiCd.



Li Ion Carga paquetes de baterías de Litio-Ion.



Consulte los datos técnicos para conocer el tiempo de carga.

Contenido del paquete

El paquete del DC385 contiene:

- 1 sierra alternativa sin cable
- 2 paquetes de baterías, NiCd (DC385KA)
- 2 paquetes de baterías, NiMH (DC385KB)
- 1 cargador (DC385KA/DC385KB)
- 1 caja (DC385KA/DC385KB)
- 1 manual de instrucciones
- 1 diagrama de despiece

NOTA: Los paquetes de baterías y los cargadores no van incluidos en los modelos N.

- Compruebe si la herramienta, sus piezas o accesorios vienen dañados, cosa que pudiera haberse producido en el transporte.
- Antes de empezar a trabajar con la máquina, tómese el tiempo necesario para leer con atención este manual y entenderlo bien.

Descripción (fig. 1, 2)



ADVERTENCIA: nunca modifique la herramienta eléctrica ni ninguna pieza de esta. Puede ocasionarse un daño o una lesión personal

- a. Interruptor de velocidad variable
- b. Botón de bloqueo
- c. Palanca de pinzado de la hoja
- d. Suela de la sierra
- e. Paquete de baterías
- f. Botones de liberación de la batería
- g. Empuñadura principal
- h. Cargador
- i. Indicador de carga (rojo)

USO PREVISTO

La sierra alternativa inalámbrica DC385 diseñada para aserrado profesional de madera, metal y tubos. El diseño compacto permite cortar muy cerca del borde de zonas difíciles.

NO use la herramienta bajo condiciones de humedad o en presencia de gases o líquidos inflamables.

La sierra alternativa inalámbrica DC385 es una herramienta eléctrica profesional.

NO permita que los niños tengan contacto con la herramienta. Cuando la hagan funcionar operarios sin experiencia, es necesaria supervisión.

Seguridad eléctrica

El motor eléctrico se ha diseñado para funcionar con un único voltaje. Verifique siempre que el voltaje del paquete de baterías coincida con el voltaje señalado en la placa de especificaciones. Asegúrese también de que el voltaje del cargador coincida con el de la red eléctrica.



El cargador DEWALT tiene doble aislamiento de acuerdo con la norma EN 60335; por lo que no se necesita un conductor de tierra.

Si el cable que se suministra está dañado, debe reemplazarse por un cable especialmente preparado disponible a través del servicio de DEWALT.

Use un cable prolongador

No se debe utilizar un cable prolongador a menos que sea absolutamente necesario. Use un cable prolongador adecuado a la potencia del cargador (consulte los datos técnicos). La dimensión mínima del conductor es de 1 mm²; la longitud máxima es de 30 m.

Si utiliza un carrete de cable, desenrolle siempre el cable completamente.

MONTAJE Y AJUSTE



ADVERTENCIA: antes de montar el aparato y ajustarlo, quite siempre el paquete de baterías. Apague siempre el aparato antes de colocar o quitar el paquete de baterías.



ADVERTENCIA: use solo paquetes de baterías y cargadores DEWALT.

Introducción y retirada del paquete de baterías de la herramienta (fig. 1)

1. Introduzca el paquete de baterías (e) en el mango hasta que entre en posición con un clic.
2. Para retirar el paquete de baterías, pulse simultáneamente los dos botones de extracción (f) y saque el paquete del mango.

Cambio de la hoja de sierra (fig. 3, 4)

1. Suba la palanca de pinzado de la hoja (c) para liberar el mecanismo de amarre de la hoja.
2. Inserte la hoja de sierra en el soporte (k) hasta que encaje. La hoja se puede instalar con los dientes mirando hacia abajo, hacia arriba, hacia la derecha o la izquierda, tal como se indica en la figura 4.
3. Baje la palanca de pinzado de la hoja (c) para bloquear el mecanismo de amarre de la hoja.
4. Para quitar la hoja de la sierra, repita los pasos al contrario.

HOJAS DE SIERRA

material	hoja de sierra aconsejada
metal férreo	dentado fino
metal no férreo	dentado medio-basto
madera	dentado basto
plástico	dentado fino
mampostería	punta de carburo

Existe como opción una amplia variedad de hojas de sierra especiales.

AVISO: para reducir el riesgo de deteriorar la pieza de trabajo, seleccione siempre la hoja de sierra adecuada con mucha atención.

Ajuste de la suela de la sierra (fig. 5)

La suela de la sierra se puede ajustar con el fin de limitar el calado de corte y aumentar la vida de la hoja de sierra.

1. Mantenga empujado el botón de liberación de la suela (l).

2. Deslice la suela (d) hacia uno de los tres ajustes.
3. Suelte el botón de liberación de la suela.

FUNCIONAMIENTO



ADVERTENCIA: apague el aparato y desconecte el paquete de baterías antes de instalar o de quitar los accesorios, antes de ajustar el aparato o de hacer alguna reparación. Bloquee el gatillo disparador cuando no vaya a usar la herramienta y cuando la vaya a guardar.



ADVERTENCIA: Utilice siempre protección auditiva apropiada. En ciertas condiciones de uso y de tiempo de funcionamiento, el ruido provocado por esta herramienta puede contribuir a perder facultades auditivas.

Instrucciones de uso



¡ADVERTENCIA!

- Respete siempre las instrucciones de seguridad y la reglamentación aplicable.
- Compruebe que el material a serrar está bien amarrado en posición.
- Aplique sólo una presión suave a la herramienta y no ejerza presión lateral a la hoja de sierra. De ser posible, trabaje con la suela de la sierra presionada contra la pieza a trabajar. Hacerlo así evita que la hoja se deteriore y hace que la herramienta no dé sacudidas ni vibre.
- Evite las sobrecargas.
- Deje que la hoja funcione en vacío libremente durante unos segundos antes de empezar a hacer el corte.



ADVERTENCIA: Utilice SIEMPRE una mascarilla antipolvo. La exposición a partículas de polvo puede provocar dificultades respiratorias y posibles lesiones.

Antes de poner la máquina en funcionamiento, asegúrese de que el paquete de baterías esté cargado (totalmente).

Posición adecuada de las manos (fig.1, 6)



ADVERTENCIA: Para reducir el riesgo de lesión personal grave, tenga **SIEMPRE** las manos en una posición adecuada como se muestra.



ADVERTENCIA: Para reducir el riesgo de lesión personal grave, sujete **SIEMPRE** bien en caso de que haya una reacción repentina.

Para tener una posición adecuada de las manos, ponga una mano en la empuñadura principal (g) y la otra en el cuerpo de la herramienta, como se muestra en la figura 6.

Encendido y apagado (fig. 1)

Por razones de seguridad el interruptor de velocidad variable (a) lleva un botón de bloqueo (b).

1. Pulse el botón de bloqueo (b) para desbloquear la herramienta.
2. Para poner en marcha la herramienta, pulse el interruptor de velocidad variable (a). La presión ejercida en el interruptor de velocidad variable determina la velocidad de la herramienta.
3. Para detener la herramienta, suelte el interruptor.

AVISO: No ENCIENDA ni APAGUE (ON/OFF) la herramienta cuando la hoja esté tocando la pieza de trabajo u otros materiales.

Corte de madera

- Amarre bien la pieza a trabajar y quite de la pieza cualquier clavo u objeto metálico.
- Agarrada la herramienta con las dos manos, trabaje con la suela de la sierra presionada contra la pieza a trabajar.

Corte en profundidad de madera (fig. 6)

1. Haga descansar la suela de la sierra en la pieza a trabajar en una posición tal que la hoja forme un ángulo adecuado para el corte en profundidad
2. Ponga en marcha la herramienta y haga avanzar lentamente la hoja. Asegúrese de que la suela de la sierra esté siempre en contacto con la pieza a trabajar.

Corte en caja

1. Mida y trace el corte en caja que desee hacer.
2. Usando una hoja de sierra estrecha haga descansar la parte inferior de la suela de la sierra en la pieza a trabajar y compruebe que la hoja esté situada en el trazo de corte.

Si es necesario, por ejemplo, en espacios limitados, use el borde exterior de la suela de la sierra como guía.

3. Ponga en marcha la herramienta y haga avanzar la hoja por el material a la máxima velocidad, manteniendo bien sujeta la herramienta contra la pieza a trabajar.



Extracción de polvo

Cuando se usa la herramienta en interiores durante mucho tiempo, use un extractor de polvo adecuado diseñado de acuerdo con las directrices aplicables a la emisión de polvo.

Corte de metal

- Cuando corte metal delgado, establezca siempre la pieza a trabajar con madera en ambos lados. Hacerlo así garantiza unos cortes limpios y evita que se deteriore el material.
- Si va a hacer cortes rectos largos, trace una línea en la pieza a trabajar.
- Aplique una capa delgada de lubricante a lo largo de la línea de corte, ponga en marcha la herramienta y siga el trazo marcado.

Corte de plástico

Trabaje siempre con velocidad reducida. Haga antes una prueba para comprobar si el material es sensible al calor.

Corte de mampostería



ADVERTENCIA: cuando se corte cemento con asbesto, puede producirse un riesgo para la salud. Siga las directrices legales y respete las recomendaciones dadas por el fabricante del cemento-asbesto.

MANTENIMIENTO

Su herramienta DEWALT ha sido diseñada para funcionar durante un largo período con un mínimo de mantenimiento. El funcionamiento continuo satisfactorio depende del cuidado adecuado de la herramienta y de una limpieza periódica.



ADVERTENCIA: Para reducir el riesgo de lesiones personales graves, apague la herramienta y desconecte el paquete de baterías antes de realizar ningún ajuste o de quitar/instalar aditamentos o accesorios. Un encendido accidental puede causar lesiones.

No se le puede realizar mantenimiento al cargador. Dentro del cargador no hay piezas a las que el usuario pueda hacerles mantenimiento.



Lubricación

Esta herramienta no necesita que la lubriquen.



Limpieza



ADVERTENCIA: Sople la suciedad y el polvo de la carcasa principal con aire seco siempre que vea acumularse el polvo alrededor de los respiraderos. Utilice protección ocular y mascarillas antipolvo aprobadas cuando realice este procedimiento.



ADVERTENCIA: no use nunca disolventes ni otros agentes químicos agresivos para limpiar las piezas no metálicas de la herramienta. Estos agentes químicos pueden debilitar los materiales de dichas piezas. Use un trapo humedecido sólo con agua y jabón suave. No deje que penetre ningún líquido dentro de la herramienta y no sumerja ninguna pieza de la herramienta en líquidos.

INSTRUCCIONES DE LIMPIEZA DEL CARGADOR



ADVERTENCIA: Riesgo de descarga eléctrica. Antes de limpiar, desconecte el cargador de la toma de corriente alterna. Puede eliminarse la grasa y la suciedad del exterior del cargador usando un trapo o pincel no metálico blando. No use agua ni soluciones de limpieza.

Accesorios opcionales



ADVERTENCIA: dado que algunos accesorios, diferentes de los ofrecidos por DEWALT, no se han probado con este producto, el empleo de tales accesorios podría constituir un riesgo. Para reducir el riesgo de lesiones, solo deben usarse con el producto los accesorios recomendados DEWALT.

Si desea más información sobre los accesorios adecuados, consulte a su distribuidor.

Protección del medio ambiente



Recogida selectiva. Este producto no se debe eliminar con la basura doméstica.



Si alguna vez tiene que cambiar su producto DEWALT, o si ya no le vale, no lo elimine con la basura doméstica. Prepárelo para una recogida selectiva.



La recogida selectiva de los productos y embalajes usados permite el reciclaje de los materiales y que se puedan usar de nuevo. La reutilización de los materiales reciclados ayuda a evitar la contaminación del medio ambiente y reduce la demanda de materias primas.

Las legislaciones locales pueden facilitar la recogida selectiva de los productos eléctricos domésticos para llevarlos a centros de residuos municipales o bien ser por el propio distribuidor al que compró el producto nuevo el que se encargue de recogerlo.

DEWALT facilita la recogida y reciclaje de los productos DEWALT una vez estos han alcanzado el final de su vida útil. Para disfrutar de este servicio, devuelva el producto a cualquier servicio técnico autorizado, que lo recogerá en nuestro nombre.

Para saber dónde está el servicio técnico autorizado más cercano puede ponerse en contacto con la oficina local DEWALT en la dirección indicada en este manual. Alternativamente, puede encontrar una lista con la dirección de los servicios técnicos DEWALT autorizados y detalles sobre nuestro servicio postventa en Internet: www.2helpU.com.



Paquete de baterías recargable

Debe recargar el paquete de baterías de larga duración cuando note que no proporciona la suficiente potencia para realizar trabajos que antes hacía fácilmente. Al final de su vida técnica, elimínelo con el debido respeto hacia el medio ambiente:

- Agote la carga del paquete de baterías, a continuación extráigalo de la herramienta.
- Las pilas de Li-Ion, NiCd y NiMH son reciclables. Llévelas a su distribuidor o a un centro de reciclaje local. Los paquetes de baterías recogidos se reciclarán o eliminarán de modo adecuado.

GARANTÍA

DEWALT tiene plena confianza en la calidad de sus productos y ofrece una excepcional garantía para los usuarios profesionales del producto. Esta declaración de garantía es adicional a sus derechos contractuales como usuario profesional y a sus derechos legales como usuario particular no profesional y no perjudica de ningún modo dichos derechos. La garantía es válida dentro de los territorios de los Estados Miembros de la Unión Europea y del Área de Libre Comercio Europea.

• GARANTÍA DE SATISFACCIÓN DE 30 DÍAS SIN RIESGO •

Si no está totalmente satisfecho con el rendimiento de su herramienta DEWALT, sólo tiene que devolverla al punto de compra en un plazo de 30 días, completa con todos los componentes originales, tal y como la compró, para un reembolso completo o cambio. El producto debe haber estado sujeto a un desgaste lógico y normal y debe presentarse prueba de compra.

• CONTRATO DE MANTENIMIENTO GRATIS POR UN AÑO •

Si necesita mantenimiento o revisión de su herramienta DEWALT en los 12 meses siguientes a la compra, se realizará gratuitamente por un agente de reparaciones autorizado de DEWALT. Debe presentarse prueba de compra. Incluye mano de obra. Excluye los accesorios y las piezas de repuesto a menos que hayan fallado bajo garantía.

• GARANTÍA COMPLETA DE UN AÑO •

Si su producto DEWALT está defectuoso debido a fallos de material o fabricación, en un plazo de 12 meses a partir de la fecha de compra, garantizamos reemplazar todas las piezas defectuosas gratuitamente o, a nuestra discreción, cambiar el aparato gratis siempre que:

- El producto no se haya utilizado mal;
- El producto se haya sometido a un desgaste lógico y normal;
- No se hayan intentado hacer reparaciones por personas no autorizadas;
- Se presente prueba de compra.
- El producto se devuelva completo con todos los componentes originales.

Si desea hacer una reclamación, contacte con su vendedor o compruebe dónde se encuentra su agente de reparaciones autorizado de DEWALT más cercano en el catálogo de DEWALT o póngase en contacto con su oficina de DEWALT en la dirección indicada en este manual. Puede obtener una lista de agentes de reparaciones autorizados de DEWALT y todos los detalles de nuestro servicio después de la venta en Internet en: www.2helpU.com.

SCIE ALTERNATIVE SANS FIL À USAGE INDUSTRIEL DC385

Félicitations !

Vous avez choisi un outil DEWALT. Des années d'expérience, un développement de produits approfondi et une innovation constante font de DEWALT l'un des partenaires les plus fiables pour les utilisateurs d'outils électriques professionnels.

Caractéristiques techniques

DC385		
Voltage	V _{C.C.}	18
Type		2
Puissance de sortie max.	W	390
Vitesse à vide	min ⁻¹	0-3 000
Longueur de coupe	mm	28,6
Poids (sans le bloc-piles)	kg	2,7
<hr/>		
L _{PA} (pression acoustique)	dB(A)	87
K _{PA} (incertitude de la pression acoustique)	dB(A)	3,0
L _{WA} (puissance acoustique)	dB(A)	98
K _{WA} (incertitude de la puissance acoustique)	dB(A)	3,0
<hr/>		
Valeurs totales de la vibration (mesure triaxiale) déterminées d'après la norme EN 60745 :		
Valeur de l'émission vibratoire		
a _h =	m/s ²	19,9
Incertitude K=	m/s ²	8

Le niveau de l'émission vibratoire indiqué dans ce feuillet informatif a été mesuré conformément à une méthode d'essai normalisé dans EN 60745 et peut être utilisé pour comparer un outil à un autre. Il peut également être utilisé pour une évaluation préliminaire de l'exposition.



AVERTISSEMENT : le niveau d'émission vibratoire déclaré correspond aux applications principales de l'outil. Néanmoins, si l'outil est utilisé pour différentes applications ou mal entretenu, l'émission vibratoire peut varier. Ces éléments peuvent considérablement augmenter le niveau d'exposition sur la période totale de travail.

Une estimation du niveau d'exposition aux vibrations doit également prendre en compte les heures où l'outil est mis hors tension et lorsqu'il tourne, mais n'effectue aucune tâche. Ces éléments peuvent considérablement réduire le niveau d'exposition sur la période totale de travail.

Identifiez des mesures de sécurité supplémentaires pour protéger l'opérateur des effets des vibrations telles que : prise en main de l'outil et des accessoires, maintien des mains au chaud, organisation des tâches de travail.

Bloc-piles	DE9096	DE9503	DE9180
Battery type	NiCd	NiMH	Li-Ion
Tension	V _{DC}	18	18
Capacité	Ah	2,4	2,6
Poids	kg	1,0	0,68

Chargeur	DE9116	DE9130	DE9135
Tension secteur	V _{AC}	230	230
Type de piles	NiCd/ NiMH	NiCd/ NiMH	NiCd/NiMH/ Li-Ion
Durée de charge approx.	min	60 (Blocs-piles de 2,0 Ah)	30 (Blocs-piles de 2,0 Ah)
Poids	kg	0,4	0,52

Fusibles

Europe	230 V outil 10 A, secteur
--------	------------------------------

Définitions : consignes de sécurité

Les définitions ci-dessous décrivent le niveau de gravité de chaque mot signalétique. Lisez le manuel de l'utilisateur et soyez attentif à ces symboles.



DANGER : indique une situation dangereuse imminente qui, si elle n'est pas évitée, **entraînera des blessures graves ou mortelles.**



AVERTISSEMENT : indique une situation dangereuse potentielle qui, si elle n'est pas évitée, **pourrait entraîner des blessures graves ou mortelles.**



ATTENTION : indique une situation dangereuse potentielle qui, si elle n'est pas évitée, **pourrait** entraîner des **blessures minimales ou modérées**.

AVIS : indique une pratique ne **posant aucun risque de dommages corporels**, mais qui par contre, si rien n'est fait pour l'éviter, **pourrait** poser des **risques de dommages matériels**.



Indique un risque d'électrocution.



Indique un risque d'incendie.

Déclaration de conformité CE

DIRECTIVES MACHINES



DC385

DEWALT certifie que les produits décrits dans le paragraphe « Fiche technique » sont conformes aux normes :

98/37/CEE (jusqu'au 28 décembre 2009),
2006/42/CE (à partir du 29 décembre 2009),
EN 60745-1, EN 60745-2-11.

Ces produits sont également conformes aux normes 2004/108/EC. Pour plus d'informations, veuillez contacter DEWALT à l'adresse suivante ou vous reporter au dos de cette notice d'instructions.

Le soussigné est responsable de la compilation du fichier technique et fait cette déclaration au nom de DEWALT.

H. Grossmann

Horst Grossmann
Vice-président de l'ingénierie et du développement
des produits

DEWALT, Richard-Klinger-Strasse 11,
D-65510, Idstein, Allemagne

15.09.2009



AVERTISSEMENT : afin de réduire le risque de blessure, lisez le manuel d'instruction.

Avertissements de sécurité généraux pour les outils électriques



AVERTISSEMENT ! Lisez tous les **avertissements de sécurité et toutes les consignes**. Le non-respect de ces avertissements et consignes peut entraîner un choc électrique, un incendie et/ou de graves blessures.

CONSERVEZ TOUS LES AVERTISSEMENTS ET LES CONSIGNES POUR RÉFÉRENCE ULTÉRIEURE

Le terme « outil électrique » mentionné dans les avertissements se rapporte aux outils branchés sur secteur (avec câble de raccordement) ou fonctionnant sur piles (sans fil).

1) SÉCURITÉ DE L'AIRE DE TRAVAIL

- Maintenez l'aire de travail propre et bien éclairée.** Une aire de travail encombrée ou mal éclairée augmente les risques d'accident.
- N'utilisez pas les outils électriques dans un environnement explosif, comme en présence de liquides, gaz ou poussières inflammables.** Les outils électriques produisent des étincelles qui peuvent enflammer la poussière ou les émanations.
- Tenez à distance enfants et spectateurs pendant que vous opérez un outil électrique.** Une distraction peut vous faire perdre le contrôle de l'outil.

2) SÉCURITÉ ÉLECTRIQUE

- La fiche de l'outil électrique doit correspondre avec la prise de courant. Ne modifiez en aucun cas la fiche. N'utilisez pas de fiches adaptatrices avec des outils électriques reliés à la terre (masse).** Les fiches non modifiées et les prises de courant adaptées réduisent les risques d'électrocution.
- Évitez tout contact physique avec des surfaces reliées à la terre ou à la masse, tels que tuyaux, radiateurs, cuisinières électriques et réfrigérateurs.** Le risque d'électrocution augmente si votre corps est relié à la terre.
- N'exposez pas les outils électriques à la pluie ou à l'humidité.** Le risque d'électrocution augmente si de l'eau pénètre dans un outil électrique.
- Ne maltraitez pas le cordon d'alimentation. N'utilisez jamais le cordon pour transporter, tirer ou débrancher l'outil électrique. Tenez le cordon à l'écart des sources de chaleur, de l'huile, des bords tranchants ou des pièces en mouvement.** Le risque d'électrocution

augmente si le cordon est endommagé ou entortillé.

- e) **Utilisez une rallonge conçue pour l'utilisation à l'extérieur si vous utilisez l'outil électrique dehors.** Le risque d'électrocution diminue si vous utilisez un cordon conçu pour l'utilisation à l'extérieur.
- f) **Si vous ne pouvez pas faire autrement qu'utiliser l'outil électrique dans un endroit humide, utilisez un circuit protégé par dispositif de courant résiduel (RCD).** L'utilisation d'un RCD réduit le risque d'électrocution.

3) SÉCURITÉ PERSONNELLE

- a) **Restez vigilant, surveillez vos gestes et faites preuve de bon sens lorsque vous utilisez un outil électrique. N'utilisez pas un outil électrique si vous êtes fatigué ou sous l'influence de drogues, d'alcool ou de médicaments.** Un moment d'inattention durant l'utilisation d'un outil électrique peut entraîner de graves blessures corporelles.
- b) **Utilisez un équipement de sécurité individuelle. Portez toujours des lunettes de sécurité.** Un équipement de sécurité comme un masque anti-poussières, des chaussures de sécurité antidérapantes, un casque de sécurité ou un serre-tête antibruit, utilisé selon la tâche à effectuer, permettront de diminuer le risque de blessures corporelles.
- c) **Évitez tout démarrage intempestif. Assurez-vous que l'interrupteur est en position arrêt avant de relier l'outil à la source d'alimentation et/ou au bloc-piles, ou de ramasser ou transporter l'outil.** Transporter les outils électriques le doigt placé sur l'interrupteur ainsi que brancher des outils électriques dont l'interrupteur est en position Marche augmentent les risques d'accident.
- d) **Retirez toute clé de réglage ou autre avant de mettre l'outil sous tension.** Une clé laissée en place sur une pièce rotative de l'outil électrique peut entraîner des blessures corporelles.
- e) **Ne vous penchez pas trop loin. Maintenez constamment votre équilibre.** Vous aurez ainsi une meilleure maîtrise de l'outil électrique en cas de situations imprévues.
- f) **Portez des vêtements adéquats. Ne portez pas de vêtements amples ni de bijoux. Maintenez cheveux, vêtements et gants à l'écart des pièces en mouvement.** Les pièces en mouvement peuvent happer les vêtements amples, les bijoux et les cheveux longs.

- g) **Si des accessoires sont fournis pour raccorder des dispositifs d'aspiration et de collecte de la poussière, vérifiez qu'ils sont bien raccordés et bien utilisés.** L'utilisation de dispositifs de collecte de la poussière peut réduire les risques liés à la poussière.

4) UTILISATION ET ENTRETIEN DES OUTILS ÉLECTRIQUES

- a) **Ne forcez pas l'outil électrique. Utilisez l'outil électrique qui correspond à votre utilisation.** Si vous utilisez l'outil électrique adéquat et respectez le régime pour lequel il a été conçu, il réalisera un travail de meilleure qualité et plus sûr.
- b) **N'utilisez pas l'outil électrique s'il est impossible de l'allumer ou de l'éteindre avec l'interrupteur.** Un outil électrique qui ne peut être contrôlé par l'interrupteur représente un danger et doit être réparé.
- c) **Débranchez la fiche de la source d'alimentation et/ou le bloc-piles de l'outil électrique avant d'effectuer des réglages, de changer les accessoires ou de ranger les outils électriques.** Ces mesures de sécurité préventives réduiront les risques de démarrage accidentel de l'outil électrique.
- d) **Après utilisation, rangez l'outil électrique hors de portée des enfants et ne laissez aucune personne l'utiliser si elle n'est pas familiarisée avec les outils électriques ou ces instructions.** Les outils électriques représentent un danger entre des mains inexpertes.
- e) **Procédez à l'entretien des outils électriques. Assurez-vous que les pièces en mouvement ne sont pas désalignées ou coincées, qu'aucune pièce n'est cassée ou que l'outil électrique n'a subi aucun dommage pouvant affecter son bon fonctionnement. Si l'outil électrique est endommagé, faites-le réparer avant de le réutiliser.** De nombreux accidents sont causés par des outils mal entretenus.
- f) **Maintenez vos outils affûtés et propres.** Un outil bien entretenu et aux bords bien affûtés risquera moins de se coincer et sera plus facile à maîtriser.
- g) **Utilisez l'outil électrique, ses accessoires et ses embouts, etc. conformément aux instructions, en tenant compte des conditions de travail et de la tâche à effectuer.** L'utilisation d'un outil électrique à des fins autres que celles prévues est potentiellement dangereuse.

5) UTILISATION ET ENTRETIEN DU BLOC-PILES

- a) **Rechargez le bloc-piles uniquement avec le chargeur spécifié par le fabricant.** Un chargeur prévu pour un certain type de bloc-piles peut être à l'origine d'un incendie lorsqu'il est utilisé avec un autre bloc-piles.
- b) **Utilisez les outils électriques uniquement avec les bloc-piles spécifiés.** L'utilisation d'autres blocs-piles peut être à l'origine de blessures ou d'incendie.
- c) **Lorsque vous n'utilisez pas le bloc-piles, tenez-le à l'écart des objets métalliques, tels que trombones, pièces de monnaie, clés, clous, vis ou autres petits objets métalliques susceptibles de créer une connexion entre deux bornes.** Court-circuiter les bornes entre elles peut provoquer des brûlures ou un incendie.
- d) **Dans des conditions abusives, du liquide peut s'échapper de la pile ; en éviter le contact. En cas de contact accidentel, rincez à l'eau. Si le liquide entre en contact avec les yeux, consultez également un médecin.** Le liquide qui s'échappe de la pile peut engendrer une irritation ou des brûlures.

6) RÉPARATION

- a) **Confiez la réparation de votre outil électrique à un réparateur qualifié qui utilise des pièces de rechange identiques.** La sécurité de l'outil électrique sera ainsi préservée.

Consignes de sécurité supplémentaires pour les scies alternatives

- **Tenez l'outil par une surface de prise isolée lorsque vous effectuez une tâche au cours de laquelle l'outil de découpage pourrait toucher un câblage non apparent ou son propre cordon d'alimentation.** En cas de contact avec un câble sous tension, les pièces métalliques à découvert de l'outil électrocuteraient l'utilisateur.
- **Portez TOUJOURS un masque anti-poussière.** Vous risquez d'éprouver des difficultés à respirer et d'être potentiellement blessé en cas d'exposition à des particules de poussière.
- **N'allumez JAMAIS l'outil si la lame de scie est coincée dans la pièce travaillée ou en contact avec le matériel.**
- **Gardez vos mains à l'écart des pièces en mouvement.** Ne placez jamais vos mains près de l'aire de coupe.

- **Faites particulièrement attention lors de coupe au-dessus de la tête, et faites extrêmement attention aux fils électriques du plafond qui peuvent être invisibles.** Anticipez la trajectoire de chute des branches et débris.
- **Ne faites pas fonctionner cet outil pendant une période prolongée.** Les vibrations émises par cet outil en fonctionnement peuvent entraîner des blessures permanentes aux doigts, mains et bras. Portez des gants afin d'amortir les vibrations, faites des pauses fréquentes et limitez la durée quotidienne d'utilisation de cet outil.

ALLUMER ET ÉTEINDRE L'OUTIL

- Une fois l'outil en marche, n'essayez jamais d'arrêter la lame avec vos doigts.
- Ne posez jamais la scie sur une table ou un établi sans l'avoir préalablement éteint. Une fois éteinte, la scie continue d'être en mouvement pendant un court instant.

LORS DU SCIAGE

- Lors de l'utilisation de lames conçues pour la coupe du bois, retirez tous clous et toutes pièces métalliques de la pièce travaillée avant de commencer le sciage.
- Utilisez des serre-joints et des étaux pour assujettir la pièce solidement partout et à chaque fois que cela est possible.
- N'essayez pas de scier des pièces extrêmement petites.
- Ne vous penchez pas trop loin. Veillez à avoir une bonne position équilibrée, surtout lorsque vous travaillez à partir d'une échelle ou d'un échafaudage.
- Tenez toujours la scie à deux mains.
- Pour la coupe de courbes et la coupe en plongée, utilisez une lame à cet effet.

CONTRÔLE ET CHANGEMENT DE LA LAME

- Utilisez uniquement les lames conformément aux instructions de ce manuel de l'utilisateur.
- Utilisez uniquement des lames affûtées et en parfait état de fonctionnement. Les lames fendues, endommagées ou tordues doivent être jetées et remplacées immédiatement.
- Vérifiez que la lame est enclenchée solidement.

Risques résiduels

En dépit de l'application des normes de sécurité en vigueur et de l'installation de dispositifs de sécurité, certains risques résiduels sont inévitables. Il s'agit de :

FRANÇAIS

- Diminution de l'acuité auditive ;
- Risques de dommages corporels dus à des projections de particules ;
- Risques de brûlures provoquées par des accessoires ayant surchauffé pendant leur fonctionnement ;
- Risques de dommages corporels dus à un usage prolongé.

Étiquettes sur l'appareil

On trouve les diagrammes suivants sur l'outil :



Lire la notice d'instructions avant toute utilisation.



Porter un dispositif de protection auditive.



Porter un dispositif de protection oculaire.



N'utilisez pas l'outil sur une échelle.

EMPLACEMENT DE LA DATE CODÉE DE FABRICATION

La date codée de fabrication, qui comprend aussi l'année de fabrication, est imprimée sur la surface interne du boîtier formant charnière entre l'outil et la batterie.

Exemple :

2009 XX XX

Année de fabrication

Consignes de sécurité importantes pour tous les chargeurs de batterie

CONSERVEZ CES CONSIGNES : ce manuel renferme des consignes de sécurité et d'utilisation importantes pour les chargeurs de batterie DE9116/DE9130/DE9135.

- Avant d'utiliser le chargeur, lisez toutes les consignes et règles de prudence indiquées sur le chargeur, le bloc-piles et le produit utilisant le bloc-piles.



DANGER : risque d'électrocution. Présence de 230 volts dans les terminaux de chargement. Ne pas insérer d'objets conducteurs. Un choc électrique ou une électrocution peut en résulter.



AVERTISSEMENT : risque de choc électrique. Ne laissez pas de liquide pénétrer dans le chargeur. Un choc électrique peut en résulter.



ATTENTION : risque de brûlure. Afin de réduire le risque de blessures corporelles, chargez uniquement des batteries rechargeables DEWALT. Les autres types de batteries peuvent exploser et provoquer des blessures corporelles ou des dégâts matériels.



ATTENTION : dans certaines conditions, lorsque le chargeur est branché sur le réseau d'alimentation électrique, les contacts de charge à découvert à l'intérieur du chargeur peuvent être court-circuités par un corps étranger. Les corps étrangers de nature conductrice tels que, mais sans s'y limiter, la paille de fer, le papier d'aluminium ou toute accumulation de particules métalliques doivent être tenus à l'écart des cavités du chargeur. Débranchez toujours le chargeur de la prise secteur lorsqu'il n'y a pas de bloc-piles dans la cavité. Débranchez le chargeur avant de procéder à son nettoyage.

- **N'essayez PAS de charger le bloc-piles avec des chargeurs autres que ceux décrits dans ce manuel.** Le chargeur et le bloc-piles sont conçus spécifiquement pour fonctionner ensemble.
- **Ces chargeurs ne sont pas prévus pour des utilisations autres que le chargement des batteries DEWALT rechargeables.** Toute autre utilisation peut entraîner un risque d'incendie, de choc électrique ou d'électrocution.
- **N'exposez pas le chargeur à la pluie ou à la neige.**
- **Tirez sur la fiche plutôt que sur le cordon lorsque vous débranchez le chargeur.** Cette précaution réduira le risque d'endommager la fiche et le cordon électriques.
- **Assurez-vous que le cordon soit placé en lieu sûr pour que personne ne marche ou ne trébuche dessus, et qu'il ne soit pas sujet à être endommagé ou soumis à une tension d'une quelconque autre manière.**
- **N'utilisez une rallonge qu'en cas de nécessité absolue.** L'utilisation d'une rallonge inadéquate peut entraîner un risque d'incendie, de choc électrique ou d'électrocution.
- **Ne mettez pas d'objet sur le chargeur, et ne placez pas le chargeur sur une surface molle qui pourrait obstruer les fentes d'aération et provoquer une chaleur interne excessive.** Mettez le chargeur à un endroit éloigné de toute

source de chaleur. La ventilation du chargeur se fait par les fentes pratiquées dans les parties supérieures et inférieures du boîtier.

- **Ne faites pas fonctionner le chargeur si la fiche ou le cordon est endommagé ; faites-les remplacer immédiatement.**
- **Ne faites pas fonctionner le chargeur s'il a reçu un choc violent, s'il est tombé, ou s'il a été autrement endommagé de quelque manière que ce soit.** Apportez le chargeur à un centre de réparation agréé.
- **Ne démontez pas le chargeur ; apportez-le à un centre de réparation agréé lorsqu'un entretien ou une réparation est nécessaire.** Un chargeur mal réassemblé peut entraîner un risque de choc électrique, d'électrocution ou d'incendie.
- **Débranchez le chargeur de la prise secteur avant de procéder à son nettoyage. Cette précaution réduira le risque de choc électrique.** Le retrait du bloc-piles ne réduira pas les risques.
- N'essayez **JAMAIS** de relier 2 chargeurs ensemble.
- **Le chargeur est conçu pour être alimenté en courant électrique domestique standard 230 V. N'essayez pas de l'utiliser sous n'importe quelle autre tension. Cette directive ne concerne pas le chargeur véhiculaire.**

CONSERVEZ CES CONSIGNES

Chargeurs

Les chargeurs DE9116/DE9130 acceptent les blocs-piles DEWALT NiCd et NiMH de 7,2 à 18 V.

Le chargeur DE9135 accepte les blocs-piles NiCd, NiMH ou Li-Ion de 7,2 à 18 V.

Ces chargeurs ne nécessitent aucun réglage et sont conçus pour être d'une utilisation aussi facile que possible.

Processus de charge



DANGER : risque d'électrocution.
Présence de 230 V dans les terminaux de chargement. N'effectuez aucun test avec des objets conducteurs. Risque de choc électrique ou d'électrocution.

1. Branchez le chargeur (h) sur une prise secteur adéquate avant d'insérer le bloc-piles.
2. Insérez le bloc-piles dans le chargeur. Le voyant rouge (de charge) clignote en continu pour indiquer que le processus de charge a commencé.

3. Lorsque le voyant rouge RESTE ALLUMÉ en continu, il indique que la charge est terminée. Le bloc-piles est complètement chargé et peut être immédiatement utilisé ou laissé dans le chargeur.

REMARQUE : pour assurer les performances et la durée de vie maximales des batteries NiCd, NiMH et Li-Ion, les recharger pendant un minimum de 10 heures avant toute utilisation initiale.

Processus de charge

Reportez-vous au tableau ci-dessous pour connaître l'état de charge du bloc-piles.

État de charge	
en charge	- - - - -
complètement chargé	—————
chargement différé, chaud/froid	— - — - -
remplacer le bloc-piles	●●●●●●●●
anomalie	●●●●●●

Régénération automatique

Le mode de régénération automatique permet de compenser ou d'équilibrer les cellules individuelles du bloc-piles à sa puissance de crête. Les blocs-piles doivent être régénérés chaque semaine ou lorsque le bloc ne fournit plus la même quantité de travail.

Pour régénérer votre bloc-piles, placez-le dans le chargeur comme d'habitude. Laissez le bloc-piles au moins 10 heures dans le chargeur.

Suspension de charge contre le chaud/froid

Lorsque le chargeur détecte qu'une batterie est trop chaude ou trop froide, il démarre automatiquement la fonction de suspension de charge, arrêtant ainsi le chargement de la batterie jusqu'à ce qu'elle reprenne sa température adéquate. Le chargeur se met alors automatiquement en mode de charge. Cette caractéristique assure aux batteries une durée maximale de vie.

BATTERIES LI-ION SEULEMENT

Les batteries Li-Ion sont dotées d'un système électronique de protection qui les protège contre toute surcharge, surchauffe ou fuite importante.

L'outil s'arrêtera automatiquement lorsque le système électronique de protection sera activé. Dans cette éventualité, placer la batterie Li-Ion sur le chargeur pour la recharger pleinement.

Consignes de sécurité importantes propres à toutes les batteries

Pour commander une batterie de recharge, s'assurer d'inclure son numéro de catalogue et sa tension.

La batterie n'est pas totalement chargée en usine. Avant d'utiliser la batterie et le chargeur, lire les consignes de sécurité ci-dessous. Puis suivre la procédure de charge ci-après.

LIRE TOUTES CES CONSIGNES

- **Ne pas recharger ou utiliser une batterie en milieu déflagrant, en présence par exemple de poussières, gaz ou liquides inflammables.** Insérer ou retirer une batterie de son chargeur pourrait causer l'inflammation de toute poussière ou émanation ambiante.
- Charger les batteries exclusivement sur des chargeurs DEWALT.
- **NE PAS immerger le chargeur dans l'eau ou tout autre liquide, ou l'arroser d'aucun liquide.**
- **Ne pas entreposer ou utiliser l'outil et la batterie à une température ambiante pouvant excéder 40 °C (comme dans des hangars ou des bâtiments métalliques l'été).**



DANGER : ne jamais tenter d'ouvrir la batterie pour quelque raison que ce soit. Si le boîtier de la batterie est fissuré ou endommagé, ne pas l'insérer dans un chargeur. Ne pas écraser, laisser tomber, ou endommager les batteries. Ne pas utiliser une batterie ou un chargeur qui a reçu un choc violent, est tombé, a été écrasé ou endommagé de quelque façon que ce soit (p. ex. percé par un clou, frappé d'un coup de marteau, piétiné), car il y a risques de décharges électriques ou d'électrocution. Les batteries endommagées doivent être renvoyées à un centre de réparation pour y être recyclées.



ATTENTION : Après utilisation, ranger l'outil, à plat, sur une surface stable là où il ne pourra ni faire tomber ni faire trébucher personne. Certains outils équipés d'une large batterie peuvent tenir à la verticale sur celle-ci, mais manquent alors de stabilité.

CONSIGNES DE SÉCURITÉ SPÉCIFIQUES PROPRES AU NICKEL-CADMIUM (NiCd) OU AU NICKEL MÉTAL HYDRURE (NiMH)

- **Ne pas incinérer la batterie même si elle est sévèrement endommagée ou complètement usagée, car elle pourrait exploser au contact des flammes.**
- **De légères fuites de liquide peuvent se produire au niveau des cellules de la batterie en cas d'utilisation ou de conditions de températures extrêmes.** Cela ne représente en aucun cas une défaillance du produit.

Toutefois, si le joint d'étanchéité extérieur est endommagé :

- a. et que son liquide entre en contact avec la peau, la rincer immédiatement à l'eau savonneuse pendant quelques minutes.
- b. et que son liquide entre en contact avec les yeux, les rincer à l'eau claire pendant au moins une dizaine de minutes puis consulter immédiatement un médecin. **(Note médicale :** le liquide est composé d'une solution d'hydroxyde de potassium à 25–35 %).

CONSIGNES DE SÉCURITÉ SPÉCIFIQUES PROPRES AUX BATTERIES AU LITHIUM ION (Li-Ion)

- **Ne pas incinérer la batterie même si elle est sévèrement endommagée ou complètement usagée, car elle pourrait exploser au contact des flammes.** Au cours de l'incinération des batteries au lithium-ion, des vapeurs et matières toxiques sont dégagées.
- **En cas de contact du liquide de la batterie avec la peau, la rincer immédiatement au savon doux et à l'eau claire.** En cas de contact oculaire, rincer l'œil ouvert à l'eau claire une quinzaine de minutes, ou jusqu'à ce que l'irritation cesse. Si des soins médicaux sont nécessaires, noter que l'électrolyte de la batterie est composé d'un mélange de carbonates organiques liquides et de sels de lithium.
- **Le contenu des cellules d'une batterie ouverte pourrait causer une irritation des voies respiratoires.** Dans cette éventualité, exposer l'individu à l'air libre. Si les symptômes persistent, consulter un médecin.



AVERTISSEMENT : risques de brûlures. Le liquide de la batterie pourrait s'enflammer s'il est exposé à des étincelles ou à une flamme.

Cache protecteur du bloc-piles (fig. 2)

Un cache protecteur (j) est fourni pour recouvrir les contacts du bloc-piles lorsque celui-ci est détaché. Si le cache protecteur n'est pas en place, des objets métalliques pourraient court-circuiter les contacts, ce qui causerait un risque d'incendie et endommagerait le bloc-piles.

1. Enlevez le cache protecteur avant de placer le bloc-piles dans le chargeur ou l'outil.
2. Placez le cache protecteur sur les contacts du bloc-piles immédiatement après avoir retiré le bloc-piles du chargeur ou de l'outil.



AVERTISSEMENT : vérifiez que le cache protecteur est bien en place avant de ranger ou de transporter un bloc-piles détaché.

Bloc-piles (fig. 1)

TYPE DE PILES DES BLOCS-PILES

Le DC385 fonctionne sur des blocs-piles de 18 V.

Recommandations de stockage

1. Le lieu idéal de rangement est un lieu frais et sec, à l'abri de toute lumière solaire directe et de tout excès de température. Pour des performances et une durée de vie optimales, entreposer les batteries à température ambiante après utilisation.

REMARQUE : les batteries Li-Ion doivent être pleinement chargées avant d'être entreposées.

2. Un stockage prolongé ne nuira ni à la batterie ni au chargeur. Dans les conditions adéquates, ils peuvent être entreposés jusqu'à 5 ans.

Étiquettes figurant sur le chargeur et le bloc-piles

Outre les pictogrammes utilisés dans ce manuel, les étiquettes sur le chargeur et le bloc-piles comportent les pictogrammes suivants :



Lisez le manuel d'instruction avant utilisation.



Bloc-piles en charge.



Bloc-piles chargé.



Bloc-piles défectueux.



Chargement différé, chaud/froid.



N'insérez pas d'objets conducteurs.



Ne chargez pas un bloc-piles endommagé.



Utilisez le chargeur uniquement avec des blocs-piles DEWALT. Tout autre bloc-piles risque d'exploser et de provoquer des blessures corporelles ou des dégâts matériels.



Ne l'exposez pas à l'eau.



Faites immédiatement remplacer les cordons défectueux.



Chargez uniquement à une température comprise entre 4 °C et 40 °C.



Mettez le bloc-piles au rebut en respectant l'environnement.



N'incinerez pas le bloc-pile NiMH, NiCd+ et Li-Ion.



NiMH NiCd Charges NiMH and NiCd battery packs.



Li-Ion Charge les blocs-piles Li-Ion.



Consultez les caractéristiques techniques pour la durée de charge.

Contenu de l'emballage

L'emballage du DC385 contient :

- 1 scie alternative sans fil
- 2 blocs-piles, NiCd (DC385KA)
- 2 blocs-piles, NiMH (DC385KB)
- 1 chargeur (DC385KA/DC385KB)
- 1 coffret (DC385KA/DC385KB)
- 1 manuel de l'utilisateur
- 1 dessin éclaté

REMARQUE : les blocs-piles et les chargeurs ne sont pas inclus avec les modèles N.

- Vérifiez si l'outil, les pièces ou les accessoires ne présentent pas de dommages dus au transport.

FRANÇAIS

- Prenez le temps de lire et de comprendre dans son intégralité ce manuel avant d'utiliser l'outil.

(CH) En cas d'utilisation à l'extérieur, connecter les outils portatifs à un disjoncteur FI.

Description (fig. 1, 2)



AVERTISSEMENT : ne modifiez jamais l'outil électrique ou une de ses pièces sous peine de provoquer des dégâts matériels ou des blessures corporelles.

- Gâchette de vitesse variable
- Bouton de verrouillage
- Levier de verrouillage du porte-lame
- Sabot de lame
- Bloc-piles
- Boutons de dégagement du bloc-piles
- Poignée principale
- Chargeur
- Témoin de charge (rouge)

UTILISATION PRÉVUE

Le scie alternative DC385 est conçues pour une utilisation professionnelle afin de scier le bois, couper les métaux et les tubes. La conception compacte permet de couper extrêmement près des bords des zones difficiles.

NE LES UTILISEZ PAS dans un endroit humide ou en présence de liquides ou gaz inflammables.

Le scie alternative sans fil DC385 est une outil électrique à usage professionnel.

Tenez les enfants **À L'ÉCART DE** l'outil. Les utilisateurs inexpérimentés doivent être encadrés lorsqu'ils utilisent cet outil.

Sécurité électrique

Le moteur électrique a été conçu pour une seule tension. Vérifiez toujours que la tension du bloc-piles correspond à la tension indiquée sur la plaque signalétique. Vérifiez également que la tension de votre chargeur correspond à la tension secteur.



Votre chargeur DEWALT est à double isolation conformément à la norme EN 60335 ; un câble de mise à la terre n'est donc pas nécessaire.

Si le cordon d'alimentation est endommagé, remplacez-le par un cordon spécial disponible auprès du service après-vente DEWALT.

(CH) Toujours utiliser la fiche prescrite lors du remplacement du câble d'alimentation.

Type 11 pour la classe II (Isolation double) - outils

Type 12 pour la classe I (Conducteur de terre) - outils

Utilisation d'une rallonge

N'utilisez une rallonge qu'en cas de nécessité absolue. Utilisez une rallonge homologuée adaptée à la puissance absorbée de votre chargeur (consultez les caractéristiques techniques). La section minimum du conducteur est de 1 mm² et la longueur maximum de 30 m.

En cas d'utilisation d'un dévidoir, toujours dérouler le câble complètement.

ASSEMBLAGE ET RÉGLAGE



AVERTISSEMENT : retirez toujours le bloc-piles avant de procéder à l'assemblage et au réglage. Éteignez toujours l'outil avant d'insérer ou de retirer le bloc-piles.



AVERTISSEMENT : utilisez uniquement des blocs-piles et des chargeurs DEWALT.

Insertion et retrait du bloc-piles de l'outil (fig. 1)

1. Insérez le bloc-piles (e) dans la poignée jusqu'au déclic.
2. Pour retirer le bloc-piles, enfoncez simultanément les deux boutons de dégagement (f) et tirez sur le bloc-piles pour le dégager de la poignée.

Remplacer la lame (fig. 3, 4)

1. Levez le levier du porte-lame (c) afin de déverrouiller le mécanisme de sécurité.
2. Insérez la lame dans le porte-lame (k) jusqu'au déclic. La lame peut être installée avec les dents pointant vers le bas, le haut, la droite ou la gauche comme illustré à la figure 4.
3. Abaissez le levier du porte-lame (c) afin de déverrouiller le mécanisme de sécurité.
4. Pour retirer la lame, suivez les mêmes étapes en sens inverse.

LAMES

Matériel	Lame recommandée
Métal ferreux	petite denture
Métal non ferreux	grosse denture
Bois	grosse denture
Plastique	petite denture
Maçonnerie	bout de carbure

Une grande variété de lames spécialisées est disponible en option.

AVIS : afin de réduire le risque d'endommagement de la pièce travaillée, sélectionnez toujours avec soin le type de lame utilisé.

Réglage du sabot de scie (fig. 5)

Le sabot peut être réglé afin de limiter la profondeur de coupe et prolonger la durée de vie de la lame.

1. Maintenez enfoncé le bouton de déverrouillage du sabot (l).
2. Faites glisser le sabot (d) à l'un des trois réglages.
3. Relâchez le bouton de verrouillage du sabot.

OPÉRATION



AVERTISSEMENT : mettez votre outil hors tension et enlevez le bloc-piles avant d'installer ou de retirer tout accessoire, avant de procéder à des réglages ou des réparations. Bloquez la gâchette lorsque vous n'utilisez pas l'outil et lorsqu'il est rangé.



AVERTISSEMENT : portez toujours un appareil de protection anti-bruit approprié. Dans certaines conditions et durée d'utilisation, le bruit provenant de cet outil peut induire une certaine perte de l'ouïe.

Instructions d'utilisation



AVERTISSEMENT :

- Respectez toujours les consignes de sécurité et les règles en vigueur.
- Vérifiez que le matériel à scier est solidement maintenu en place.
- Appuyez doucement sur l'outil, sans jamais exercer de pression latérale sur la lame. Si possible, travaillez avec le sabot contre la pièce travaillée. Cela évitera que la lame ne soit endommagée et évitera les vibrations et les sursauts de l'outil.
- Ne travaillez pas trop vite.
- Laissez la lame fonctionner librement pendant quelques secondes avant de commencer la coupe.



AVERTISSEMENT : Portez TOUJOURS un masque anti-poussière. Vous risquez d'éprouver des difficultés à respirer et d'être potentiellement blessé en cas d'exposition à des particules de poussière.

Avant toute utilisation, vérifiez que le bloc-piles est (complètement) chargé.

Position correcte des mains (fig. 1, 6)



AVERTISSEMENT : pour réduire tout risque de dommages corporels graves, adopter **SYSTÉMATIQUEMENT** la position des mains illustrée.



AVERTISSEMENT : pour réduire tout risque de dommages corporels graves, maintenir fermement et **SYSTÉMATIQUEMENT** l'outil pour anticiper toute réaction soudaine de sa part.

La position correcte des mains requiert une main sur la poignée principale (g), et l'autre sur le boîtier de l'outil, comme illustré en figure 6.

Allumer et éteindre l'outil (fig. 1)

Pour des raisons de sécurité, la gâchette de vitesse variable (a) est équipée d'un bouton de verrouillage (b).

1. Appuyez sur le bouton de verrouillage (b) afin de débloquer l'outil.
2. Pour allumer, appuyez sur la gâchette de vitesse variable (a). La pression exercée sur la gâchette déterminera la vitesse de fonctionnement de l'outil.
3. Pour arrêter l'outil, relâchez la gâchette.

AVIS : n'allumez ni n'éteignez l'outil lorsque la lame touche la pièce travaillée ou tout autre matériel.

Sciage du bois

- Utilisez des serre-joints pour assujettir la pièce solidement et retirez tout clou ou objet métallique.
- En tenant l'outil à deux mains, travaillez avec le sabot de la scie appuyé contre la pièce travaillée.

Sciage en plongée (fig. 6)

1. Appuyez le sabot de la scie contre la pièce travaillée de telle manière que la lame forme l'angle voulu pour la coupe en plongée.

2. Allumez la scie et insérez doucement la lame dans la pièce travaillée. Vérifiez que le sabot soit toujours en contact avec la pièce travaillée.

Coupes en plongée

1. Mesurez et marquez la ligne de coupe en plongée voulue.
2. En utilisant une lame étroite, appuyez le bas du sabot contre la pièce travaillée et vérifiez que la lame se trouve dans l'alignement de la ligne de coupe dessinée.

Au besoin, dans les endroits confinés par exemple, servez-vous du bord externe du sabot comme repère de coupe.

3. Allumez la scie et insérez la lame dans le matériel à couper à pleine vitesse, tout en tenant l'outil fermement contre la pièce travaillée.



Aspiration de la poussière

Lorsque l'outil est utilisé à l'intérieur pendant des périodes prolongées, utilisez un aspirateur à poussière approprié, conçu conformément aux normes en matière d'émission de poussière.

Coupe de métaux

- Lors de la coupe de métaux fins, stabilisez toujours la pièce métallique avec des morceaux de bois de chaque côté. Cela permet une coupe précise et évite d'endommager le matériel.
- Pour les coupes longues et droites, dessinez une ligne sur la pièce travaillée.
- Appliquez une couche fine de lubrifiant le long de la ligne de coupe, mettez la scie en route et suivez la ligne.

Coupe de plastiques

Travaillez toujours à vitesse réduite. Réalisez un test préalable afin de déterminer si le matériel est sensible à la chaleur.

Coupe de maçonnerie



AVERTISSEMENT : lors de la coupe d'amiante-ciment, des poussières dangereuses peuvent être émises. Observez les directives obligatoires et suivez les recommandations du fabricant d'amiante-ciment.

ENTRETIEN

Votre outil électrique DEWALT a été conçu pour durer longtemps avec un minimum d'entretien. Son fonctionnement satisfaisant pendant de longues années repose sur un entretien soigneux et régulier.



AVERTISSEMENT : afin de diminuer le risque de graves blessures corporelles, mettez l'outil hors tension et enlevez le bloc-piles avant de procéder à des réglages ou de retirer/d'installer des accessoires ou des pièces de fixation. Un démarrage involontaire peut entraîner des blessures.

Le chargeur n'est pas réparable. Il n'y a pas de pièces réparables par l'utilisateur dans le chargeur.



Graissage

Cet outil ne nécessite pas de graissage.



Nettoyage



AVERTISSEMENT : retirez la saleté et la poussière du logement principal en soufflant de l'air sec aussi souvent que vous remarquez une accumulation de saleté à l'intérieur et autour des orifices d'aération. Portez des lunettes de sécurité homologuées et un masque anti-poussière homologué lorsque vous effectuez cette procédure.



AVERTISSEMENT : n'utilisez jamais de solvants ou d'autres produits chimiques corrosifs pour nettoyer les pièces non métalliques de l'outil. Ces produits chimiques risquent d'affaiblir les matériaux utilisés dans ces pièces. Utilisez un chiffon imbibé uniquement d'eau et de détergent doux. Ne laissez jamais un liquide pénétrer à l'intérieur de l'outil et n'immergez jamais les pièces de l'outil dans un liquide.

INSTRUCTIONS DE NETTOYAGE DU CHARGEUR

AVERTISSEMENT : risque de choc électrique. Débranchez le chargeur de la prise secteur avant de procéder à son nettoyage. Vous pouvez retirer la saleté et la graisse sur l'extérieur du chargeur en utilisant un chiffon ou une brosse douce non métallique. N'utilisez pas d'eau ou d'autres solutions nettoyantes.

Accessoires optionnels

AVERTISSEMENT : l'utilisation d'accessoires autres que ceux fournis par DEWALT peut se révéler dangereuse, car ils n'ont pas été testés sur ce produit. Afin de réduire le risque de blessure, utilisez uniquement des accessoires recommandés par DEWALT.

Prenez contact avec votre revendeur pour obtenir de plus amples informations sur les accessoires appropriés.

Respect de l'environnement

Collecte sélective. Ne jetez pas ce produit avec vos ordures ménagères.



Le jour où votre produit DEWALT doit être remplacé ou que vous n'en avez plus besoin, ne le jetez pas avec vos ordures ménagères. Préparez-le pour la collecte sélective.



La collecte sélective des produits et emballages usagés permet de recycler et réutiliser leurs matériaux. La réutilisation de matériaux recyclés aide à protéger l'environnement contre la pollution et à réduire la demande en matière première.

Selon les réglementations locales, un service de collecte sélective pour les produits électriques peut être fourni de porte à porte, dans une déchetterie municipale ou sur le lieu d'achat de votre nouveau produit.

DEWALT dispose d'installations pour la collecte et le recyclage des produits DEWALT en fin de cycle de vie utile. Pour profiter de ce service, veuillez rapporter votre produit à un réparateur autorisé qui le recyclera en notre nom.

Pour connaître l'adresse d'un réparateur autorisé près de chez vous, prenez contact avec votre bureau DEWALT local à l'adresse indiquée dans ce manuel de l'utilisateur. Ou consultez la liste des réparateurs autorisés DEWALT et le panorama détaillé de notre SAV et contacts sur Internet à l'adresse : www.2helpU.com.

**Bloc-piles rechargeable**

Ce bloc-piles longue durée doit être rechargé lorsqu'il ne fournit plus suffisamment d'énergie pour des travaux réalisés aisément auparavant. En fin de vie utile, mettez le bloc-piles au rebut tout en respectant l'environnement :

- Déchargez complètement le bloc-piles, puis retirez-le de l'outil.
- Les cellules Li-Ion, NiCd et NiMH sont recyclables. Apportez-les à votre revendeur ou à un centre de recyclage local. Les blocs-piles collectés seront recyclés ou éliminés correctement.

GARANTIE

DEWALT est si sûr de la qualité de ses produits qu'il propose à tous les professionnels qui les utilisent, une garantie exceptionnelle. Cette promesse de garantie s'ajoute à vos droits contractuels en tant qu'utilisateur professionnel ou vos droits légaux en tant qu'utilisateur privé, non professionnel, et elle ne peut en aucun cas leur porter préjudices. Cette garantie est valable au sein des territoires des États membres de l'Union Européenne et au sein de la Zone européenne de libre-échange.

• GARANTIE DE SATISFACTION DE 30 JOURS •

Si les performances de votre outil DEWALT ne vous apportaient pas totale satisfaction, retournez simplement, au point de vente, l'outil accompagné de tous ses composants originaux, dans un délai de 30 jours à compter de sa date d'achat pour son échange ou son remboursement intégral. Le produit devra avoir été soumis à une usure normale. Une preuve d'achat sera exigée.

• CONTRAT D'ENTRETIEN GRATUIT D'UN AN •

Si votre outil DEWALT nécessitait maintenance ou réparations dans les 12 mois à compter de sa date d'achat, elles seront prises en charge gratuitement par un réparateur DEWALT agréé. Une preuve d'achat sera exigée. Cela comprend la main-d'œuvre. Les accessoires et les pièces détachées sont exclus, à moins d'un défaut de fabrication sous garantie.

• GARANTIE COMPLÈTE D'UN AN •

Si votre produit DEWALT présentait un vice de matériau ou de fabrication dans les 12 mois à compter de sa date d'achat, nous garantissons le remplacement gratuit de toute pièce défectueuse ou, à notre entière discrétion, le remplacement gratuit de l'appareil, à condition que :

- Le produit ait été utilisé correctement ;
- Le produit ait été soumis à une usure normale ;
- Aucune réparation n'ait été effectuée par du personnel non autorisé ;
- Une preuve d'achat soit fournie ;
- Le produit soit retourné complet, avec l'ensemble de ses composants originaux.

Pour faire une demande de remboursement ou d'échange, veuillez contacter votre revendeur, ou trouver l'adresse d'un centre de réparation agréé DEWALT proche de chez vous dans le catalogue DEWALT, ou contacter votre succursale DEWALT à l'adresse indiquée dans cette notice d'instructions. Une liste des centres de réparation agréés DEWALT, et tout détail complémentaire concernant notre service après-vente, sont à votre disposition sur notre site Internet à : www.2helpU.com.

SEGA ALTERNATIVA CORDLESS PER UTILIZZO INDUSTRIALE DC385

Congratulazioni!

Avete scelto un utensile DEWALT. Anni di esperienza, continui miglioramenti e innovazioni tecnologiche rendono i prodotti DEWALT gli elettro-utensili più affidabili per gli operatori professionali.

Dati tecnici

DC385		
Tensione	V _{DC}	18
Tipo		2
Potenza max. di uscita	W	390
Velocità a vuoto	min ⁻¹	0-3.000
Lunghezza corsa	mm	28,6
Peso (senza blocco batteria)	kg	2,7
L _{PA} (rumorosità)	dB(A)	87
K _{PA} (incertezza rumorosità)	dB(A)	3,0
L _{WA} (potenza sonora)	dB(A)	98
K _{WA} (incertezza potenza sonora)	dB(A)	3,0

Valori di vibrazione totali (somma vettoriale triassiale) determinati in base allo standard EN 60745:

Valore di emissione vibrazioni		
a _h =	m/s ²	19,9
Incertezza K =	m/s ²	8

Il livello di emissione di vibrazioni indicato in questo foglio informativo è stato misurato con un test standard fornito in EN 60745 e può essere utilizzato per confrontare utensili fra di loro. Può essere utilizzato per una valutazione preliminare dell'esposizione.



AVVERTENZA: il livello di emissioni delle vibrazioni dichiarato rappresenta le applicazioni principali dell'utensile. Tuttavia, se l'utensile viene utilizzato per diverse applicazioni, con diversi accessori o non viene mantenuto adeguatamente, l'emissione delle vibrazioni può essere diversa. Ciò potrebbe aumentare sensibilmente il livello di esposizione in un dato periodo di lavoro.

Una stima del livello di esposizione alle vibrazioni dovrebbe anche considerare i periodi in cui l'utensile è spento o quando è acceso ma non in funzione. Ciò potrebbe ridurre sensibilmente il livello di esposizione in un dato periodo di lavoro.

Identificare misure di sicurezza aggiuntive per proteggere l'operatore dagli effetti delle vibrazioni, come: manutenzione dell'utensile e degli accessori, evitare il raffreddamento delle mani, organizzazione dei modelli di lavoro.

Blocco batteria	DE9096	DE9503	DE9180
Tipo batteria	NiCd	NiMH	Li-Ion
Tensione	V _{DC}	18	18
Capacità	Ah	2,4	2,6
Peso	kg	1,0	0,68

Caricabatteria	DE9116	DE9130	DE9135
Tensione di alimentazione	V _{AC}	230	230
Tipo batteria	NiCd/ NiMH	NiCd/ NiMH	NiCd/NiMH/ Li-Ion
Tempo di caricamento appr.	min	60	30
		(2,0 Ah blocchi batteria)	(2,0 Ah blocchi batteria)
Peso	kg	0,4	0,52

Fusibili	
Europa	utensili 230 V 10 ampere, alimentazione

Definizioni: linee guida per la sicurezza

Le definizioni seguenti descrivono il livello di criticità di ciascuna indicazione. Leggere il manuale e prestare attenzione ai seguenti simboli.



PERICOLO: indica una situazione di pericolo imminente che, se non viene evitata, provoca il decesso o lesioni personali gravi.



AVVERTENZA: indica una situazione potenzialmente pericolosa che, se non viene evitata, **può provocare il decesso o lesioni personali gravi.**



ATTENZIONE: indica una situazione potenzialmente pericolosa che, se non viene evitata, **può provocare lesioni personali di entità lieve o moderata.**

AVVISO: indica una situazione non in grado di causare lesioni personali ma che, se non evitata, **potrebbe provocare danni materiali.**



Segnala il pericolo di scosse elettriche.



Segnala rischio di incendi.

Dichiarazione di conformità CE

DIRETTIVA MACCHINE



DC385

DEWALT dichiara che i prodotti qui descritti nei "Dati tecnici" sono conformi alle normative: 98/37/CEE (fino al 28 dicembre 2009), 2006/42/CE (a partire dal 29 dicembre 2009), EN 60745-1, EN 60745-2-11.

Questi prodotti sono anche conformi alle normative 2004/108/EC. Per ulteriori informazioni, contattare DEWALT all'indirizzo seguente o vedere sul retro del manuale.

Il firmatario è responsabile della compilazione del documento tecnico e rende questa dichiarazione per conto di DEWALT.

H. Grossmann

Horst Grossmann
Vicepresidente ricerca e sviluppo
DEWALT, Richard-Klinger-Strasse 11,
D-65510, Idstein, Germania

15.09.2009



AVVERTENZA: per ridurre il rischio di lesioni, leggere attentamente il manuale di istruzioni.

Avvertenze generali relative alla sicurezza degli elettroutensili



AVVERTENZA! Leggere tutte le istruzioni e le avvertenze relative alla sicurezza. La mancata osservanza delle avvertenze e delle istruzioni può provocare scosse elettriche, incendi e/o lesioni gravi.

CONSERVARE TUTTE LE AVVERTENZE E LE ISTRUZIONI PER RIFERIMENTO FUTURO.

Il termine "elettrotensile" utilizzato nelle avvertenze fa riferimento sia agli elettroutensili alimentati da rete (tramite cavo), sia a quelli alimentati a batteria (cordless).

1) SICUREZZA DELL'AMBIENTE DI LAVORO

- Mantenere l'ambiente di lavoro pulito e ben illuminato.** Gli ambienti disordinati o scarsamente illuminati favoriscono gli incidenti.
- Non utilizzare gli elettroutensili in atmosfere esplosive, ad esempio in presenza di liquidi, gas o polveri infiammabili.** Gli elettroutensili generano scintille che possono provocare l'accensione di polvere o fumi.
- Durante l'uso di un elettroutensile, tenere lontani i bambini e qualsiasi altra persona che si trovi nelle vicinanze.** Le distrazioni possono provocare la perdita di controllo.

2) SICUREZZA DAL PUNTO DI VISTA ELETTRICO

- Le spine dell'elettrotensile devono essere adatte alla presa di rete. Non modificare mai la spina in alcun modo. Non utilizzare adattatori con gli elettroutensili con collegamento a terra (a massa).** Per ridurre il rischio di scosse elettriche evitare di modificare le spine e utilizzare sempre le prese appropriate.
- Evitare il contatto delle parti del corpo con superfici collegate a terra, quali condotti, radiatori, fornelli e frigoriferi.** Se il proprio corpo è collegato a terra, il rischio di scosse elettriche aumenta.
- Non esporre gli elettroutensili alla pioggia o all'umidità.** L'ingresso di acqua in un elettrotensile aumenta il rischio di scosse elettriche.
- Utilizzare il cavo correttamente. Non utilizzare mai il cavo per spostare, tirare o scollegare l'elettrotensile. Tenere il cavo al riparo da calore, olio, spigoli o parti in movimento.** Se il cavo è danneggiato o impigliato, il rischio di scosse elettriche aumenta.

- e) **Durante l'uso dell'elettrotensile in ambienti esterni, utilizzare una prolunga adatta all'uso esterno.** Per ridurre il rischio di scosse elettriche, utilizzare un cavo adatto ad ambienti esterni.
- f) **Se è inevitabile l'uso di un elettrotensile in una zona umida, usare una fonte di corrente protetta da un interruttore differenziale (salvavita).** L'uso di un interruttore differenziale riduce i rischi di scosse elettriche.

3) SICUREZZA PERSONALE

- a) **Quando si utilizza un elettrotensile, prestare sempre la massima attenzione a quello che si sta facendo e utilizzare il buon senso. Non utilizzare un elettrotensile se si è stanchi o sotto l'effetto di droghe, alcool o medicinali.** Un solo attimo di distrazione durante l'uso di tali elettrotensili potrebbe provocare gravi lesioni personali.
- b) **Usare le protezioni antinfortunistiche. Indossare sempre protezioni oculari.** L'uso di protezioni antinfortunistiche quali mascherine per la polvere, scarpe antiscivolo, elmetti o cuffie protettive, in condizioni opportune consente di ridurre le lesioni personali.
- c) **Evitare la messa in funzione non intenzionale. Assicurarsi che l'interruttore sia in posizione off prima di connettere la fonte di corrente e/o il blocco batteria e prima di afferrare o trasportare l'utensile.** Se gli elettrotensili vengono trasportati tenendo il dito sull'interruttore o collegati alla rete elettrica con l'interruttore nella posizione on, il rischio di incidenti aumenta.
- d) **Prima di accendere l'elettrotensile, rimuovere eventuali chiavi o chiavistelli di regolazione.** Un chiavistello o una chiave fissati su una parte rotante dell'elettrotensile possono provocare lesioni personali.
- e) **Prestare attenzione a non perdere l'equilibrio. Mantenere costantemente un buon equilibrio, evitando sbilanciamenti.** In questo modo si detiene un maggiore controllo sull'elettrotensile nelle situazioni impreviste.
- f) **Indossare un abbigliamento adatto. Non indossare abiti larghi o gioielli. Tenere capelli, abiti e guanti lontano dalle parti in movimento.** Gli abiti larghi, i gioielli o i capelli lunghi possono rimanere impigliati nelle parti in movimento.
- g) **Se la dotazione comprende dispositivi per il collegamento di sistemi di estrazione e raccolta della polvere, collegarli e utilizzarli in modo corretto.** La raccolta della polvere può ridurre i pericoli legati alla polvere.

4) USO E MANUTENZIONE DELL'ELETTROTENSILE

- a) **Non forzare l'elettrotensile. Utilizzare l'elettrotensile adatto alla situazione.** L'elettrotensile svolge il lavoro nel modo migliore e più sicuro quando usato nelle condizioni per cui è stato progettato.
- b) **Non utilizzare l'elettrotensile se l'interruttore non consente di accenderlo e spegnerlo.** Qualsiasi elettrotensile che non possa essere controllato con l'interruttore è pericoloso e deve essere riparato.
- c) **Disconnettere la presa dalla fonte di corrente e/o dal il blocco batteria dell'elettrotensile prima di effettuare qualsiasi tipo di regolazione, prima di cambiare accessori o riporre l'elettrotensile.** Tali misure di sicurezza preventive riducono il rischio di accensione accidentale dell'elettrotensile.
- d) **Tenere gli elettrotensili lontano dalla portata dei bambini ed evitarne l'uso da parte di persone che hanno poca familiarità con l'elettrotensile e con le presenti istruzioni.** Gli elettrotensili sono pericolosi nelle mani di persone non addestrate.
- e) **Effettuare la manutenzione degli elettrotensili. Verificare che non vi siano errori di allineamento o grippaggio delle parti in movimento, parti rotte e altre situazioni che potrebbero influire sull'uso dell'elettrotensile. In caso di danni, riparare l'elettrotensile prima dell'uso.** Molti incidenti sono provocati da elettrotensili su cui non è stata effettuata la corretta manutenzione.
- f) **Tenere gli utensili da taglio affilati e puliti.** La manutenzione corretta degli utensili da taglio con bordi affilati riduce le probabilità di grippaggio e facilita il controllo.
- g) **Utilizzare l'elettrotensile, gli accessori, gli utensili da taglio e così via secondo le presenti istruzioni e tenendo in considerazione le condizioni di lavoro e il lavoro da eseguire.** L'uso dell'elettrotensile per operazioni diverse da quelle previste può provocare situazioni pericolose.

5) USO E MANUTENZIONE DELLO STRUMENTO A BATTERIA

- a) **Effettuare la ricarica solo con il caricabatteria specificato dal produttore.**

Un caricabatteria adatto a un determinato tipo di blocco batteria può provocare un rischio di incendio se utilizzato con un altro blocco batteria.

- b) **Utilizzare gli elettroutensili solo con blocchi batteria specifici.** L'uso di altri blocchi batteria può provocare il rischio di lesioni e incendi.
- c) **Quando il blocco batteria non è in uso, tenerlo lontano da altri oggetti metallici quali fermagli, monete, chiavi, chiodi, viti o altri piccoli oggetti metallici che possono determinare un collegamento tra i terminali.** Il cortocircuito dei terminali della batteria può provocare ustioni o incendi.
- d) **In condizioni di abuso, è possibile che la batteria espella del liquido; evitare il contatto. Se dovesse verificarsi un contatto, sciacquare con acqua. Se il liquido entra in contatto con gli occhi, consultare un medico.** Il liquido espulso dalla batteria può causare irritazioni o ustioni.

6) RIPARAZIONI

- a) **L'elettroutensile deve essere riparato da personale qualificato, utilizzando parti di ricambio identiche.** In questo modo viene garantita la sicurezza dell'elettroutensile.

Ulteriori istruzioni di sicurezza per le seghe alternative

- **Nell'eseguire operazioni in cui l'elettroutensile di taglio possa entrare in contatto con cavi nascosti o con il suo stesso cavo di alimentazione, tenere l'elettroutensile afferrando le superfici di impugnatura isolate.** Il contatto con un cavo "in tensione" metterà "in tensione" anche le parti metalliche dell'elettroutensile e potrebbe causare uno shock elettrico all'operatore.
- **Indossare SEMPRE una maschera antipolvere.** L'esposizione a particelle di polvere può causare problemi respiratori e possibili lesioni.
- **NON accendere mai l'elettroutensile se la lama è inceppata nel pezzo in lavorazione e/o è in contatto con il materiale.**
- **Tenere le mani lontano dalle parti in movimento.** Non avvicinare mai le mani alla zona di taglio.
- **Prestare particolare cautela quando si effettuano tagli sopra la testa, facendo molta attenzione a cavi aerei che potrebbero essere nascosti alla vista.** È necessario prevedere in anticipo la traiettoria di caduta dei rami e del materiale di scarto.

- **Non utilizzare l'elettroutensile per periodi prolungati.** Le vibrazioni causate dall'utilizzo dell'elettroutensile possono provocare lesioni permanenti a dita, mani e braccia. Utilizzare i guanti per garantire un maggior assorbimento delle vibrazioni, fare frequenti pause e limitare l'utilizzo quotidiano dell'elettroutensile.

ACCENSIONE E SPEGNIMENTO

- Dopo lo spegnimento, non cercare di fermare la lama con le dita.
- Non collocare mai la sega sopra un tavolo o un banco di lavoro se non è stata precedentemente spenta. La lama continuerà a girare brevemente dopo che l'elettroutensile è stato spento.

OPERAZIONI DI TAGLIO

- Quando si utilizzano lame espressamente create per tagliare il legno, prima di iniziare il lavoro rimuovere dal pezzo in lavorazione tutti i chiodi e gli altri oggetti di metallo.
- Se possibile, utilizzare morse e fermi per bloccare saldamente il pezzo in lavorazione.
- Non cercare di segare pezzi molto piccoli.
- Non piegarsi troppo in avanti. Accertarsi di essere sempre in posizione stabile, specialmente quando ci si trova in impalcature e scale.
- Tenere sempre la sega con due mani.
- Per tagliare curve ed inserti, utilizzare una lama apposita.

CONTROLLO E SOSTITUZIONE DELLA LAMA

- Utilizzare solo lame conformi alle specifiche contenute nel presente manuale di istruzioni.
- Utilizzare solo lame affilate in perfette condizioni; se la lama in uso è fessurata e/o curvata, rimuoverla e sostituirla immediatamente.
- Accertarsi che la lama sia fissata correttamente.

Rischi residui

Malgrado l'applicazione delle principali regole di sicurezza e l'implementazione di dispositivi di sicurezza, alcuni rischi residui non possono essere evitati. Questi sono:

- menomazioni uditive.
- rischio di lesioni personali causati da schegge volanti.
- rischio di bruciateure causate da parti che si arroventano durante la lavorazione.
- rischio di lesioni personali causate dall'utilizzo prolungato.

Riferimenti sull'apparato

Sull'apparato sono presenti i seguenti simboli:



Leggere il manuale d'istruzioni prima dell'uso.



Utilizzare protezioni acustiche.



Utilizzare protezioni oculari.



Non utilizzare l'elettrotensile su una scala.

POSIZIONE DEI CODICI DEI DATI

I codici dei dati, che comprendono anche l'anno di fabbricazione, sono stampati sulla superficie dell'alloggiamento che fa da giunto tra apparato e batteria.

Esempio:

2009 XX XX

Anno di fabbricazione

Istruzioni di sicurezza importanti per tutti i caricabatteria

CONSERVARE QUESTE ISTRUZIONI: questo manuale contiene istruzioni importanti per l'uso e la sicurezza dei caricabatteria DE9116/DE9130/DE9135.

- Prima di utilizzare il caricabatteria, leggere tutte le istruzioni e le avvertenze sul caricabatteria, sul blocco batteria e sul prodotto in cui viene utilizzato il blocco batteria.



PERICOLO: pericolo di folgorazione. Tensione di 230 volt sui terminali di carica. Non testare con oggetti conduttori. Pericolo di scosse elettriche o folgorazioni.



AVVERTENZA: pericolo di scosse elettriche. Non permettere la penetrazione di liquidi nel caricabatteria. Pericolo di scosse elettriche.



ATTENZIONE: pericolo di ustioni. Per ridurre il rischio di lesioni, ricaricare solo batterie ricaricabili DEWALT. Altri tipi di batterie potrebbero esplodere, provocando lesioni personali e danni.



ATTENZIONE: in certi casi, con il caricabatteria collegato alla rete di alimentazione, i contatti di carica esposti all'interno del caricabatteria possono essere cortocircuitati da

oggetti esterni. Gli oggetti esterni di natura conduttiva, tra cui, ma non solo, pagliette di ferro, carta in alluminio o accumuli di particelle metalliche, devono essere tenuti lontani dai vani del caricabatteria. Scollegare sempre il caricabatteria dall'alimentazione quando il blocco batteria non è inserito nel vano. Scollegare il caricabatteria prima di effettuare la pulizia.

- **NON tentare di caricare il blocco batteria con caricabatteria diversi da quelli descritti nel presente manuale.** Il caricabatteria e il blocco batteria sono appositamente progettati per l'uso congiunto.
- **Questi caricabatteria non vanno destinati ad usi diversi dalla carica delle batterie ricaricabili DEWALT.** Qualsiasi altro utilizzo può provocare il pericolo di incendi, scosse elettriche o folgorazioni.
- **Non esporre il caricabatteria a pioggia o neve.**
- **Per scollegare il caricabatteria, tirare la spina, anziché il cavo.** In questo modo si riduce il rischio di danni alla spina elettrica e al cavo.
- **Assicurarsi che il cavo si trovi in una posizione in cui non possa essere calpestato, in cui si possa inciampare, o comunque essere altrimenti soggetto a danni o sollecitazioni.**
- **Non utilizzare una prolunga, salvo ove assolutamente necessario.** L'utilizzo di una prolunga di tipo improprio può dare luogo a pericolo di incendi, scosse elettriche o folgorazioni.
- **Non posizionare alcun oggetto sopra il caricabatteria o posizionare il caricabatteria su una superficie morbida, che può ostruire le aperture di ventilazione e provocare un surriscaldamento interno.** Posizionare il caricabatteria lontano da qualsiasi fonte di calore. Il caricabatteria è ventilato attraverso aperture che si trovano in cima e in fondo all'involucro.
- **Non utilizzare il caricabatteria se la spina o il cavo sono danneggiati;** procedere immediatamente alla loro sostituzione.
- **Non utilizzare il caricabatteria se ha subito urti violenti, è caduto o è stato danneggiato in altro modo.** Consegnarlo ad un centro assistenza autorizzato.
- **Quando occorre eseguire operazioni di manutenzione o riparazione, non smontare**

il caricabatteria; consegnarlo ad un centro di assistenza autorizzato. Un errore nel rimontaggio può provocare il pericolo di scosse elettriche, folgorazioni o incendi.

- **Scollegare il caricabatteria dalla presa prima di cercare di pulirlo con qualunque metodo. In questo modo è possibile ridurre il pericolo di scosse elettriche. La rimozione del blocco batteria non riduce tale rischio.**
- **Non provare MAI a collegare insieme 2 caricabatteria.**
- **Il caricabatteria è progettato per funzionare con l'alimentazione della rete elettrica domestica a 230 V. Non provare ad usarlo con un'altra tensione di alimentazione. Questo non vale per i caricabatteria per autoveicoli.**

CONSERVARE QUESTE ISTRUZIONI

Caricabatteria

I caricabatteria DE9116/DE9130 possono caricare blocchi batteria DEWALT NiCd e NiMH da 7,2 a 18 V.

Il caricabatteria DE9135 è compatibile con batterie da 7,2–18 V NiCd, NiMH o Li-Ion.

Questi caricabatteria non richiedono regolazioni e sono progettati affinché il loro uso sia il più facile possibile.

Procedura di carica



PERICOLO: rischio di folgorazione. 230 volt sui terminali di carica. Non testare con oggetti conduttori. Pericolo di scosse elettriche o folgorazioni.

1. Collegare il caricabatteria (h) a una presa di corrente adeguata prima di inserire il blocco batteria.
2. Inserire il blocco batteria nel caricabatteria. La spia rossa (di carica) lampeggia in modo continuo per indicare che è iniziato il ciclo di caricamento.
3. Il completamento della ricarica è indicato da una spia rossa ACCESA in modo fisso. Il blocco è completamente carico e può essere utilizzato in questo momento o lasciato nel caricabatteria.

NOTA: Per garantire migliori prestazioni e durata delle batterie NiCd, NiMH e Li-Ion, caricare la batteria per almeno 10 ore precedentemente al primo utilizzo.

Procedimento di carica

Fare riferimento alla tabella seguente per verificare il livello di carica del blocco batteria.

Livello di carica	
carica in corso	- - - - -
completamento carica	_____
ritardo dovuto a	
riscaldamento/raffreddamento	— — — — —
sostituire il blocco batteria	●●●●●●●●
problema	●●●●●●

Rinnovamento automatico

La modalità di rinnovamento automatico permette di equalizzare o bilanciare le celle del blocco batteria per ripristinarne la massima capacità. I blocchi batteria devono essere rinnovati settimanalmente o non appena non garantiscono più lo stesso livello di funzionamento.

Per rinnovare il blocco batteria, inserirlo nel caricabatteria come al solito. Lasciare il blocco batteria nel caricabatteria per almeno 10 ore.

Ritardo per pacco caldo/freddo

Se il caricabatteria riconosce una batteria come troppo calda o troppo fredda, avvia automaticamente un ritardo dovuto a pacco caldo/freddo, sospendendo la carica fino a quando la batteria raggiunga una temperatura appropriata. Il caricabatteria commuta poi automaticamente alla modalità di carica del pacco. Questa caratteristica assicura la massima durata delle batterie.

SOLO PER PACCO BATTERIA LI-ION (AGLI IONI DI LITIO)

Le batterie Li-Ion (agli ioni di litio) sono progettate con un sistema di protezione elettronico che salvaguarda la batteria da sovraccarico, surriscaldamento o scaricamento completo.

L'apparato si spegne automaticamente quando si attiva il sistema di protezione elettronico. Se ciò avviene, inserire la batteria Li-Ion nel caricabatteria, lasciandola fino a quando non è completamente carica.

Istruzioni di sicurezza importanti per tutti i pacchi batteria

Con l'ordine dei pacchi batteria di ricambio, assicurarsi di includere il loro numero di catalogo e la tensione.

Quando si apre la scatola, il pacco batteria non è carico completamente. Prima di utilizzare il pacco batteria e il caricabatteria, leggere le istruzioni di sicurezza seguenti. Seguire poi le procedure di carica descritte.

LEGGERE TUTTE LE ISTRUZIONI

- **Non caricare o utilizzare la batteria in ambienti con atmosfera esplosiva, come quelli in presenza di liquidi, gas o polveri infiammabili.** L'inserimento o la rimozione della batteria dal caricabatterie può incendiare le polveri o i fumi.
- Caricare i pacchi batteria solo con caricabatterie DEWALT.
- **NON** spruzzare o immergere in acqua o in altri liquidi.
- **Non immagazzinare o non utilizzare l'apparato e il pacco batteria in posti dove la temperatura raggiunge o supera 40° C (105° F) (come nei capannoni o nelle costruzioni metalliche in estate).**



PERICOLO: non cercare mai di aprire il pacco batteria per alcun motivo. Se l'involucro del pacco batteria è lesionato o danneggiato, non inserirlo nel caricabatterie. Non schiacciare, far cadere o danneggiare il pacco batteria. Non utilizzare un pacco batteria o un caricabatterie che abbia subito un forte colpo, sia caduto, sia stato travolto o danneggiato in qualche modo (per esempio forato con un chiodo, battuto con un martello, calpestato). Pericolo di scossa elettrica o folgorazione. I pacchi batteria danneggiati dovrebbero essere inviati al centro assistenza per il riciclaggio.



ATTENZIONE: quando non viene usato, appoggiare l'apparato di fianco su una superficie stabile, dove non ci sia rischio di inciampare o di cadere. Alcuni apparati con pacchi batterie grandi possono rimanere in piedi poggiando sul pacco batteria ma potrebbero cadere facilmente.

ISTRUZIONI DI SICUREZZA SPECIFICHE PER NICKEL CADMIO (NiCd) O NICKEL METAL IDRIDE (NiMH)

- **Non bruciare il pacco batteria anche se è seriamente danneggiato o è completamente esausto.** Il pacco batteria può esplodere se gettato nel fuoco.
- **Una piccola perdita di liquido dalle celle del pacco batterie può avvenire con utilizzo o in condizione di temperatura estremi.** Ciò non indica un deterioramento.

Ad ogni modo, se la tenuta esterna è rotta:

- a. e il liquido della batteria viene a contatto con la pelle, lavare immediatamente con acqua e sapone per diversi minuti.

- b. e il liquido delle batterie viene a contatto con gli occhi, sciacquarli con acqua pulita per un minimo di 10 minuti e cercare immediatamente cure mediche. **(Nota per i medici:** il liquido è una soluzione di idrossido di potassio al 25-35%).

ISTRUZIONI DI SICUREZZA SPECIFICHE PER IONI DI LITIO (Li-Ion)

- **Non bruciare il pacco batteria anche se è seriamente danneggiato o è completamente esausto.** Il pacco batteria può esplodere se gettato nel fuoco. Se vengono bruciati dei pacchi batteria agli ioni di litio, si creano fumi e materiali tossici.
- **Se il contenuto della batteria viene a contatto con la pelle, lavare immediatamente con sapone delicato e acqua.** Se il liquido della batteria raggiunge gli occhi, sciacquare con acqua gli occhi aperti per 15 minuti o fino a quando cessa l'irritazione. Se sono necessarie cure mediche, l'elettrolito della batteria è composto da una miscela di carbonati organici liquidi e di sali di litio.
- **Il contenuto delle celle della batteria aperta può causare irritazione delle vie respiratorie.** Far circolare aria fresca. Se il sintomo persiste, rivolgersi a cure mediche.



AVVERTENZA: rischio di incendio. Il liquido della batteria si può incendiare se esposto a scintilla o a fiamma.

Calotta della batteria (fig. 2)

La dotazione comprende una calotta protettiva (j) per la batteria, da utilizzare per coprire i contatti di un blocco batteria non in uso. Se non si applica la calotta protettiva, gli oggetti in metallo possono provocare un corto circuito dei contatti, creando pericolo di incendi e danneggiando il blocco batteria.

1. Rimuovere la calotta protettiva della batteria prima di inserire il blocco batteria nel caricabatteria o nello strumento.
2. Posizionare la calotta protettiva sui contatti subito dopo aver rimosso il blocco batteria dal caricabatteria o dallo strumento.



AVVERTENZA: verificare di aver applicato la calotta della batteria prima di conservare o trasportare un blocco batteria non in uso.

Blocco batteria (fig. 1)**BATTERIE TIPO**

Il modello DC385 utilizza blocchi batterie da 18 volt.

Istruzioni per la conservazione

1. Il posto migliore per la conservazione è un luogo fresco e asciutto, non illuminato direttamente dal sole e protetto da eccessive temperature calde o fredde. Per ottenere il massimo di prestazioni e di durata dalla batteria, conservare i pacchi batteria a temperatura ambiente quando non utilizzati.

NOTA: I pacchi batteria agli ioni di litio devono essere riposti completamente carichi.

2. Il pacco batteria e il caricabatterie sopportano senza danni la conservazione per lungo tempo. In opportune condizioni, possono essere conservati fino a 5 anni.

Etichette su caricabatteria e blocco batteria

Oltre alle indicazioni grafiche utilizzate nel manuale, le etichette sul caricabatteria e sul blocco batteria riportano i seguenti pittogrammi:



Leggere il manuale di istruzioni prima dell'uso.



Batteria in carica.



Batteria carica.



Batteria difettosa.



Ritardo dovuto a riscaldamento/raffreddamento.



Non testare con oggetti conduttori.



Non caricare blocchi batteria danneggiati.



Utilizzare solo con blocchi batteria DEWALT; altri blocchi batteria possono esplodere, provocando lesioni personali e danni.



Non esporre all'acqua.



Sostituire immediatamente i cavi difettosi.



Caricare a temperature comprese tra 4 °C e 40 °C.



Smaltire il blocco batteria con la dovuta attenzione all'ambiente.



Non incenerire il blocco batteria NiMH, NiCd+ e Li-Ion.



NiMH
NiCd Carica blocchi batteria NiMH e NiCd.



Li Ion Carica i blocchi batteria Li-Ion.



Per il tempo di caricamento, vedere i dati tecnici.

Contenuto della confezione

La confezione DC385 contiene:

- 1 sega alternativa cordless
- 2 blocchi batteria, NiCd (DC385KA)
- 2 blocchi batteria, NiMH (DC385KB)
- 1 caricabatteria (DC385KA/DC385KB)
- 1 kitbox (DC385KA/DC385KB)
- 1 manuale di istruzioni
- 1 disegno esploso

NOTA: nei modelli N i blocchi batteria e i caricabatteria non sono inclusi.

- *Accertarsi che l'elettrotensile, le parti o gli accessori non presentino danni subiti durante il trasporto.*
- *Prima di utilizzare l'elettrotensile, leggere con attenzione il presente manuale.*

Descrizione (fig. 1, 2)



AVVERTENZA: non modificare mai l'elettrotensile o le sue parti. Si potrebbero provocare danni o lesioni personali.

- a. Interruttore di velocità variabile
- b. Pulsante di blocco
- c. Leva chiusura lama
- d. Base di appoggio
- e. Blocco batteria
- f. Pulsanti di rilascio della batteria
- g. Impugnatura principale
- h. Caricabatteria
- i. Spia di carica (rosso)

USO PREVISTO

Le sega alternative cordless DC385 è generata per tagliare in modo professionale legno, metallo e tubi. Il design compatto consente di tagliare con molta precisione vicino al bordo di zone molto difficili.

NON utilizzare in condizioni di umidità o in presenza di liquidi o gas infiammabili.

Le sega alternative cordless DC385 è un utensil professionali.

NON lasciare che i bambini entrino in contatto con l'elettrostrumento. È necessaria la supervisione quando questo utensile è utilizzato da personale inesperto.

Sicurezza elettrica

Il motore elettrico è predisposto per operare con un'unica tensione. Verificare sempre che la tensione del blocco batteria corrisponda alla tensione sulla targhetta. Verificare inoltre che la tensione del caricabatteria corrisponda a quella della rete elettrica.



Il caricabatteria DEWALT è dotato di doppio isolamento secondo la norma EN 60335; pertanto non è necessaria la messa a terra.

Se il cavo di alimentazione è danneggiato, è necessario sostituirlo con un cavo apposito, disponibile presso il centro di assistenza DEWALT.

(CH) Per la sostituzione del cavo di alimentazione, utilizzare sempre la spina di tipo prescritto.

Tipo 11 per la classe II
(doppio isolamento) - utensili elettrici

Tipo 12 per la classe I
(messa a terra) - utensili elettrici

(CH) Gli apparecchi portatili, utilizzati in ambiente esterno, devono essere collegati ad un interruttore differenziale.

Uso della prolunga

È preferibile non utilizzare una prolunga, tranne nei casi in cui sia assolutamente necessario. Utilizzare una prolunga approvata, adatta per la tensione in ingresso del caricabatteria (vedere i dati tecnici). La dimensione minima del conduttore è 1 mm²; la lunghezza massima è 30 m.

Se si utilizza un avvolgitore, estrarre il cavo per l'intera lunghezza.

MONTAGGIO E REGOLAZIONE

AVVERTENZA: prima di effettuare montaggio e regolazioni, rimuovere il blocco batteria. Spegnerne sempre l'elettrostrumento prima di inserire o rimuovere il blocco batteria.



AVVERTENZA: usare solo blocchi batteria e caricabatteria DEWALT.

Inserimento e rimozione del blocco batteria nell'elettrostrumento (fig. 1)

1. Inserire il blocco batteria (e) nel manico fino a udire uno scatto.
2. Per rimuovere il blocco batteria, premere i due pulsanti di rilascio (f) contemporaneamente ed estrarre il blocco dal manico.

Sostituzione della lama (fig. 3, 4)

1. Sollevare la leva di chiusura della lama (c) per sbloccare il meccanismo che la tiene ferma.
2. Inserire la lama nell'alloggiamento (k) sino a quando non viene bloccata. È possibile installare la lama con i denti rivolti verso il basso, l'alto, a sinistra o a destra, come mostrato nella figura 4.
3. Spostare la leva di chiusura della lama (c) in basso per bloccare il meccanismo che la tiene ferma.
4. Per rimuovere la lama, eseguire la procedura in maniera inversa.

MATERIALE PER

lame	lame consigliate
metalli ferrosi	dentellatura fine
metalli non ferrosi	dentellatura larga
legno	dentellatura larga
plastica	dentellatura fine
muratura	ricoperte di carbonio

Sono disponibili come optional una serie di lame dedicate ai vari utilizzi.

AVVISO: per ridurre il rischio di danno al pezzo in lavorazione, selezionare sempre la lama con molta cura.

Impostazione della base di appoggio regolabile (fig. 5)

È possibile regolare la base di appoggio per limitare la profondità di taglio e prolungare la durata della lama.

1. Premere e tenere premuto il pulsante di sblocco della base di appoggio (l).
2. Far scorrere la base di appoggio (d) in una delle tre impostazioni.
3. Rilasciare il pulsante di sblocco della base di appoggio.

USO



AVVERTENZA: prima di installare e rimuovere accessori o prima di effettuare regolazioni o riparazioni, spegnere il dispositivo e scollegare il blocco batteria. Bloccare

l'interruttore di azionamento quando non si utilizza l'elettrotensile o quando lo si ripone.



AVVERTENZA: indossare sempre un'opportuna protezione personale per l'udito. A certe condizioni e secondo la durata di utilizzo, la rumorosità causata da questo prodotto può contribuire alla perdita di udito.

Istruzioni per l'uso



AVVERTENZA:

- Osservare sempre le istruzioni per la sicurezza e le normative vigenti.
- Accertarsi che il materiale da tagliare sia fissato saldamente.
- Applicare solo una leggera pressione all'elettrotensile e non esercitare pressione lateralmente sulla lama. Se possibile, lavorare con la base di appoggio della sega a pressione sul pezzo in lavorazione. Questo evita di danneggiare la lama e consente di ridurre le vibrazioni e i movimenti incontrollabili dell'elettrotensile.
- Evitare il sovraccarico.
- Lasciare che la lama ruoti per qualche secondo prima di iniziare a tagliare.



AVVERTENZA: Indossare SEMPRE una maschera antipolvere.

L'esposizione a particelle di polvere può causare problemi respiratori e possibili lesioni.

Prima dell'uso, verificare che il blocco batteria sia completamente carico.

Corretto posizionamento delle mani (fig. 1, 6)



AVVERTENZA: per ridurre il rischio di lesioni personali gravi, tenere le mani **SEMPRE** nella posizione corretta, come illustrato.



AVVERTENZA: per ridurre il rischio di lesioni personali gravi, mantenere **SEMPRE** l'apparato con presa sicura per prevenire reazioni improvvise.

Per una presa corretta, stringere con una mano l'impugnatura principale (g) e con l'altra il corpo dell'apparato, come mostrato in figura 6.

Accensione e spegnimento (fig. 1)

Per ragioni di sicurezza l'interruttore di velocità variabile (a) è munito di un pulsante di blocco (b).

1. Premere tale pulsante (b) per sbloccare l'elettrotensile.
2. Per mettere in funzione l'elettrotensile, premere l'interruttore di velocità variabile (a). La pressione esercitata sull'interruttore di velocità variabile determina la velocità dell'elettrotensile.
3. Per arrestare l'elettrotensile, rilasciare l'interruttore.

AVVISO: non ACCENDERE e/o SPEGNERE l'elettrotensile se la lama è in contatto con il pezzo in lavorazione o con altri materiali.

Taglio di legno

- Fissare saldamente il pezzo in lavorazione e rimuovere tutti i chiodi e gli altri oggetti di metallo.
- Afferrare l'elettrotensile con entrambe le mani, e lavorare premendo la base di appoggio contro il pezzo in lavorazione.

Taglio in profondità del legno (fig. 6)

1. Collocare la base di appoggio dell'elettrotensile sul pezzo in lavorazione in modo che la lama formi un angolo adeguato per il taglio in profondità.
2. Accendere l'elettrotensile e inserire la lama lentamente. Accertarsi che la base di appoggio rimanga sempre in contatto con il pezzo in lavorazione.

Tassellatura

1. Misurare e contrassegnare il tassello che si desidera effettuare.

2. Utilizzando una lama sottile, collocare la parte inferiore della base di appoggio dell'elettrotensile sul pezzo in lavorazione e accertarsi che la lama sia posizionata sulla linea di taglio.

Se necessario, ad esempio in spazi limitati, utilizzare come riferimento il bordo esterno della base di appoggio.

3. Accendere l'elettrotensile e inserire la lama nel materiale alla massima velocità, tenendo la sega ferma contro il pezzo in lavorazione.



Aspirazione della polvere

Se l'elettrotensile viene utilizzato in locali chiusi per lunghi periodi, utilizzare un adeguato aspiratore di polvere progettato secondo le normative vigenti in materia di emissione di polveri.

Taglio di metalli

- Quando si tagliano i metalli, stabilizzare sempre il pezzo in lavorazione in entrambi i lati con tasselli in legno. Ciò garantisce tagli netti e evita di danneggiare il materiale.
- Per tagli lunghi e dritti, disegnare una linea sul pezzo in lavorazione.
- Applicare un leggero strato di lubrificante sulla linea di taglio, accendere la sega e seguire la linea di taglio.

Taglio di plastica

Lavorare sempre a velocità ridotta. Effettuare un taglio di prova per controllare se il materiale è sensibile al caldo.

Taglio su muratura



AVVERTENZA: quando si taglia cemento contenente amianto vengono emesse polveri molto dannose e pericolose. Seguire le direttive in vigore e osservare le raccomandazioni fornite dai produttori di cemento contenente amianto.

MANUTENZIONE

Questo elettrotensile DEWALT è stato progettato per funzionare a lungo con una minima manutenzione. La sua durata ed efficacia dipendono da una cura corretta e una pulizia regolare.



AVVERTENZA: per ridurre il rischio di gravi lesioni personali, spegnere l'utensile e staccare il blocco batteria prima di eseguire regolazioni o staccare/installare accessori vari. Un avvio accidentale può causare lesioni personali.

Il caricabatteria non è riparabile. All'interno del caricabatteria non vi sono parti riparabili.



Lubrificazione

L'elettrotensile non richiede lubrificazione.



Pulizia



AVVERTENZA: soffiare via lo sporco e la polvere dall'alloggiamento principale con aria secca non appena si nota l'accumulo di sporco sia all'interno che intorno alle prese d'aria. Indossare occhiali di protezione a norma e una maschera di protezione a norma quando si effettua questa procedura.



AVVERTENZA: non utilizzare mai solventi o altre sostanze chimiche aggressive per pulire le parti non metalliche dello strumento. Queste sostanze potrebbero indebolire i materiali utilizzati per costruire tali parti. Utilizzare un panno inumidito solo con acqua e con un sapone delicato. Non lasciare mai che un liquido penetri all'interno dello strumento e non immergere mai alcuna parte dello strumento in un liquido.

ISTRUZIONI PER LA PULIZIA DEL CARICABATTERIA



AVVERTENZA: pericolo di scosse elettriche. Scollegare il caricabatteria dalla presa di rete CA prima di effettuare la pulizia. Per rimuovere sporcizia e grasso dalla parte esterna del caricabatteria, utilizzare un panno o una spazzola morbida (non in metallo). Non utilizzare acqua o soluzioni detergenti.

Accessori opzionali



AVVERTENZA: poiché non sono stati testati con il prodotto, l'uso di accessori diversi da quelli offerti da DEWALT con l'elettrotensile potrebbe essere pericoloso. Per ridurre il rischio di lesioni personali, si consiglia di utilizzare soltanto accessori raccomandati da DEWALT.

Rivolgersi al rivenditore per ulteriori informazioni sugli accessori disponibili.

Protezione dell'ambiente



Raccolta differenziata. Questo prodotto non deve essere smaltito con i normali rifiuti domestici.

Se il prodotto DEWALT deve essere sostituito o non è più utilizzato, non effettuare lo smaltimento con i rifiuti domestici. Consegnare il prodotto per la raccolta differenziata.



La raccolta differenziata di prodotti usati e imballaggi permette il riciclo e il riutilizzo dei materiali. Il riutilizzo di materiali riciclati aiuta a impedire l'inquinamento ambientale e riduce la richiesta di materiali grezzi.

Secondo le normative locali, la raccolta differenziata di prodotti elettrici può avvenire a domicilio, presso le sedi di raccolta comunali oppure presso il rivenditore all'acquisto di un nuovo prodotto.

DEWALT offre un servizio di ritiro e riciclaggio dei suoi prodotti alla fine della loro vita utile. Per usufruire di questo servizio, restituire il prodotto a un tecnico autorizzato per le riparazioni, che lo raccoglie per conto del cliente.

È possibile individuare il tecnico per le riparazioni autorizzato più vicino rivolgendosi all'ufficio DEWALT di zona all'indirizzo indicato nel presente manuale. In alternativa, un elenco dei tecnici per le riparazioni autorizzati DEWALT, con i dettagli completi del servizio post-vendita e i contatti, è disponibile su Internet all'indirizzo www.2helpU.com.



Blocco batteria ricaricabile

Questo blocco batteria di lunga durata deve essere ricaricato quando non è in grado di produrre energia sufficiente per svolgere lavori in precedenza eseguiti senza problemi. Alla fine della sua durata tecnica, deve essere smaltito con la dovuta attenzione per l'ambiente:

- Scaricare completamente il blocco batteria, quindi estrarlo dallo strumento.
- Le celle Li-Ion, NiCd e NiMH sono riciclabili. Consegnarli al rivenditore o ad un servizio di riciclaggio di zona. I blocchi batteria raccolti vengono riciclati o smaltiti in modo corretto.

GARANZIA

DEWALT realizza prodotti di qualità e offre una garanzia eccezionale per i professionisti che utilizzano i suoi apparati. Questa dichiarazione di garanzia è aggiuntiva e non pregiudica in alcun modo la copertura assicurativa dell'utilizzatore professionista o quella della previdenza sociale per l'utente privato non professionista. La garanzia è valida sui territori degli stati membri dell'Unione Europea o dell'EFTA (Associazione europea di libero scambio).

• 30 GIORNI SENZA RISCHI SODDISFAZIONE GARANTITA •

Se non è completamente soddisfatto delle prestazioni del suo utensile DEWALT, può semplicemente restituircelo entro 30 giorni, completo come era al momento dell'acquisto, per ottenere il rimborso totale o la sostituzione del prodotto. Il prodotto deve aver subito un'usura normale in rapporto al numero di giorni in cui è stato utilizzato va restituito accompagnato dallo scontrino originale di acquisto.

• UN ANNO DI ASSISTENZA GRATUITA •

Se ha bisogno di manutenzione o di assistenza tecnica per il suo utensile DEWALT, nei 12 mesi successivi all'acquisto, le saranno fornite gratuitamente da un riparatore autorizzato DEWALT. Deve presentare uno scontrino che provi l'acquisto. Sono compresi i costi di manodopera, mentre sono esclusi quelli per gli accessori e i ricambi, a meno che non si tratti di pezzi difettosi coperti dalla garanzia.

• UN ANNO DI GARANZIA COMPLETA •

Se entro 12 mesi dalla data di acquisto il suo prodotto DEWALT si rivelasse difettoso a causa di imperfezioni nei materiali o nella costruzione, le garantiamo la sostituzione gratuita di tutte le parti difettose oppure, a nostra discrezione, la sostituzione gratuita dell'intero apparato a condizione che:

- il prodotto non sia stato utilizzato in modo improprio;
- il prodotto abbia subito una normale usura;

- non siano avvenuti tentativi di riparazione da parte di persone non autorizzate a farli;
- sia presentato uno scontrino che provi l'acquisto del prodotto.
- il prodotto va restituito come era al momento dell'acquisto con tutti i componenti originali.

Se si desidera presentare un reclamo, si prega di contattare il venditore o individuare il riparatore autorizzato più vicino rivolgendosi all'ufficio DEWALT di zona all'indirizzo indicato nel presente manuale. È possibile consultare un elenco dei riparatori autorizzati DEWALT e tutti i dettagli relativi alla nostra assistenza post-vendita, nel sito Internet: **www.2helpU.com**.

SNOERLOZE RECIPROZAAG VOOR ZWAAR GEBRUIK DC385

Gefeliciteerd!

U hebt een werktuig van DEWALT gekocht. Door haar jarenlange ervaring, grondige productontwikkeling en innovatie heeft DEWALT zich tot één van de meest betrouwbare partners voor gebruikers van professionele elektrische werktuigen ontwikkeld.

Technische gegevens

DC385		
Spanning	V _{DC}	18
Type		2
Max. afgegeven vermogen	W	390
Snelheid zonder druk	min ⁻¹	0-3.000
Zaagslaglengte	mm	28,6
Gewicht (zonder accuset)	kg	2,7
L _{PA} (geluidsdruk)	dB(A)	87
K _{PA} (geluidsdruk onzekerheid)	dB(A)	3
L _{WA} (akoestisch vermogen)	dB(A)	98
K _{WA} (akoestisch vermogen onzekerheid)	dB(A)	3,0
Totale trillingswaarden (triax vectorsom) bepaald conform EN 60745:		
Trillingsuitstootwaarde		
a _h =	m/s ²	19,9
onzekerheid K =	m/s ²	8

Het in dit informatieblad gegeven trillingsuitstootniveau werd gemeten in overeenstemming met een in EN 60745 gegeven gestandaardiseerde test en kan worden gebruikt om een stuk gereedschap met een ander te vergelijken. Het kan worden gebruikt voor een voorlopige beoordeling van blootstelling.



WAARSCHUWING: Het aangegeven trillingsemissieniveau vertegenwoordigt de belangrijkste toepassingen van het gereedschap. Maar als het gereedschap wordt gebruikt voor andere toepassingen, met verschillende accessoires of als het niet goed wordt onderhouden, dan kan de trillingsemissie verschillend zijn. Dit kan het blootstellingsniveau aanzienlijk verhogen over de hele werkperiode.

Een schatting van het blootstellingsniveau voor trilling moet ook rekening houden met hoe vaak het gereedschap uitgeschakeld is of wanneer het gereedschap wel aan staat maar niet daadwerkelijk gebruikt wordt. Dit kan het blootstellingsniveau aanzienlijk verlagen over de hele werkperiode.

Bepaal extra veiligheidsmaatregelen om de gebruiker te beschermen tegen trillingseffecten zoals: onderhoud het gereedschap en de accessoires, houd de handen warm, organisatie van werkpatronen.

Accuset	DE9096	DE9503	DE9180
Accutype	NiCd	NiMH	Li-Ion
Spanning	V _{DC}	18	18
Vermogen	Ah	2,4	2,0
Gewicht	kg	1,0	0,68

Lader	DE9116	DE9130	DE9135
Netspanning	V _{AC}	230	230
Accutype	NiCd/ NiMH	NiCd/ NiMH	NiCd/NiMH/ Li-Ion
Geschatte oplaadtijd min	60 (2,0 Ah accusets)	30 (2,0 Ah accusets)	40 (2,0 Ah accusets)
Gewicht	kg	0,4	0,52

Zekeringen

Europa & Ierland	werktuig opererend op 230 V 10 ampère, netspanning
------------------	---

Definities: Veiligheidsrichtlijnen

De onderstaande definities beschrijven de risicograad voor ieder signaalwoord. Gelieve de handleiding te lezen en op deze symbolen te letten.



GEVAAR: Wijst op zeer gevaarlijke situaties die de **dood of ernstig letsel** tot gevolg **zullen** hebben.



WAARSCHUWING: Wijst op een mogelijk gevaarlijke situatie die zou **kunnen** leiden tot de **dood of ernstige verwondingen**.



VOORZICHTIG: *Wijst een mogelijk gevaarlijke situatie die **lichte verwondingen** tot gevolg **kan** hebben.*

OPMERKING: *Geeft een handeling aan **waarbij geen persoonlijk letsel optreedt** die, indien niet voorkomen, **schade aan goederen kan veroorzaken.***



Geeft op het risico op een elektrische schok aan.



Wijst op brandgevaar.

EG-overeenkomstigheidsverklaring

RICHTLIJN VOOR MACHINES



DC385

DEWALT verklaart dat deze producten zoals beschreven onder "technische gegevens" in overeenstemming zijn met:

98/37/EEC (tot 28 dec. 2009), 2006/42/EC (vanaf 29 dec. 2009), EN 60745-1, EN 60745-2-11.

Deze producten voldoen ook aan Richtlijn 2004/108/EG. Neem voor meer informatie contact op met DEWALT via het volgende adres of kijk op de achterzijde van de gebruiksaanwijzing.

De ondergetekende is verantwoordelijk voor de samenstelling van het technische bestand en legt deze verklaring af namens DEWALT.

H. Grossmann

Horst Grossmann
Vice-president Techniek en productontwikkeling
DEWALT, Richard-Slinger-Strasse 11,
D-65510, Idstein, Duitsland
15.09.2009



WAARSCHUWING: *Lees de instructiehandleiding om het risico op letsel te verminderen.*

Algemene veiligheidswaarschuwingen elektrisch gereedschap



WAARSCHUWING! *Lees alle veiligheidswaarschuwingen en instructies* Indien geen gevolg aan

deze aanwijzingen wordt gegeven, kan dit leiden tot elektrische schok, brand of ernstig letsel.

BEWAAR ALLE WAARSCHUWINGEN EN INSTRUCTIESOM LATER TE RAADPLEGEN

De term 'elektrisch gereedschap' in alle onderstaande waarschuwingen verwijst naar uw elektrisch gereedschap met netvoeding (met snoer) of accugedreven (draadloos) elektrisch gereedschap.

1) VEILIGHEID VAN HET WERKGEBIED

- Houd het werkgebied schoon en zorg voor goede verlichting.** Rommelige of donkere plekken vragen om ongevallen.*
- Gebruik geen elektrisch gereedschap in een explosief-gevoelige omgeving, zoals in de buurt van brandbare vloeistoffen, gassen of stof.** Elektrisch gereedschap creëert vonken waardoor stof of dampen vlam kunnen vatten.*
- Houd kinderen en omstanders uit de buurt tijdens het gebruik van elektrisch gereedschap.** Verstrooidheid kan leiden tot verlies van controle over het gereedschap.*

2) ELEKTRISCHE VEILIGHEID

- Stekkers van elektrische werktuigen mogen alleen worden gebruikt in een geschikt stopcontact. Pas de stekker op geen enkele manier aan. Gebruik geen adapterstekkers met een geaard elektrisch werktuig.** Ongemodificeerde stekkers en bijpassende stopcontacten verminderen het risico van elektrische schokken.*
- Vermijd lichaamscontact met geaarde oppervlakten zoals leidingen, radiatoren, fornuizen en koelkasten.** Er bestaat een verhoogd risico voor elektrische schokken als uw lichaam geaard is.*
- Stel elektrische werktuigen niet bloot aan regen of water.** Als er water in elektrische werktuigen terechtkomt, neemt het risico van een elektrische schok toe.*
- Gebruik het snoer niet verkeerd. Gebruik het snoer nooit om een elektrisch werktuig te verplaatsen, te slepen of de stekker uit het stopcontact te trekken. Houd het snoer uit de buurt van hitte, olie, scherpe kanten of bewegende delen.** Beschadigde of verwarde snoeren verhogen het risico van een elektrische schok.*
- Als u een elektrisch werktuig buiten bedient, gebruik dan een verlengsnoer dat geschikt is voor gebruik in de open lucht.** Het gebruik van een snoer dat geschikt is voor gebruik in de open lucht, vermindert het risico van een elektrische schok.*

NEDERLANDS

- f) *Indien het bedienen van een elektrisch gereedschap in een vochtige plaats niet kan worden vermeden, gebruik dan een voeding beschermd door een RCD (residustroomapparaat). Het gebruik van een RCD verlaagt het risico van elektrische schokken.*

3) PERSOONLIJKE VEILIGHEID

- a) *Blijf alert, kijk naar wat u doet en gebruik uw gezond verstand als u elektrische werktuigen gebruikt. Gebruik geen elektrische werktuigen als u moe of onder de invloed van drugs, alcohol of medicijnen bent. Een moment van onoplettendheid tijdens het gebruik van een elektrisch werktuig kan leiden tot ernstig letsel.*
- b) *Gebruik een beschermende uitrusting. Draag altijd oogbescherming. Het gebruik van veiligheidsuitrustingen zoals een stofmasker, antislip-veiligheidsschoenen, een helm of gehoorbescherming, vermindert de kans op letsels.*
- c) *Vermijd dat het werktuig onopzettelijk start. Zorg ervoor dat de schakelaar in de stand 'uit' is voordat u aansluit op de stroombron en/of accu bij het opnemen of verdragen van het gereedschap. Als u elektrische werktuigen met uw vinger op de schakelaar verplaatst, of een elektrisch werktuig aansluit met de schakelaar al aan, kan dit ongevallen tot gevolg hebben.*
- d) *Verwijder alle afstelsleutels of moersleutels voordat u het elektrische werktuig aanzet. Een moersleutel of afstelsleutel die nog vastzit aan een draaiend onderdeel van het elektrische werktuig, kan tot letsels leiden.*
- e) *Reik niet te ver. Sta stevig op de grond en behoud voortdurend uw evenwicht. Hierdoor hebt u in onverwachte omstandigheden een betere controle over het elektrische werktuig.*
- f) *Draag geschikte kleding. Draag geen losse kleding of sieraden. Houd uw haar, kleding en handschoenen uit de buurt van bewegende onderdelen. Losse kleding, sieraden of lang haar kunnen vastraken in bewegende onderdelen.*
- g) *Als er hulpmiddelen zijn geleverd voor de verbinding van voorzieningen voor stofafvoer en stofverzameling, zorg dan ervoor dat ze aangesloten zijn en op de juiste manier worden gebruikt. Stofverzameling kan aan stof gerelateerde gevaren beperken.*

4) HET GEBRUIK EN ONDERHOUD VAN ELEKTRISCHE WERKTUIGEN

- a) *Forceer het elektrische werktuig niet. Gebruik het juiste elektrische werktuig voor uw toepassing. Het gereedschap zal zijn werk beter en veiliger doen tegen de snelheid waarvoor het is bedoeld.*
- b) *Gebruik het elektrische werktuig niet als de schakelaar het niet in- en uitschakelt. Elk werktuig dat niet met de schakelaar kan worden bediend, is gevaarlijk en moet worden gerepareerd.*
- c) *Koppel de stekker los van de stroombron en/of accu van het elektrische gereedschap voordat u aanpassingen aanbrengt, accessoires verwisselt of elektrisch gereedschap opbergt. Dergelijke preventieve veiligheidsmaatregelen verminderen het risico dat het elektrische werktuig toevallig wordt geactiveerd.*
- d) *Bewaar elektrische werktuigen die niet worden gebruikt buiten het bereik van kinderen en laat mensen die niet vertrouwd zijn met het elektrische werktuig of met deze instructies het elektrische werktuig niet gebruiken. Elektrische werktuigen zijn gevaarlijk in de handen van onervaren gebruikers.*
- e) *Onderhoud elektrische werktuigen. Controleer op foutieve uitlijning of vastlopen van beweegbare delen, gebroken onderdelen of een andere omstandigheid die de werking van het elektrische werktuig kan beïnvloeden. Als het elektrische werktuig beschadigd is, laat dit dan repareren voordat u het gebruikt. Veel ongevallen worden veroorzaakt door slecht onderhouden elektrische werktuigen.*
- f) *Houd zaagwerktuigen scherp en schoon. Goed onderhouden zaagwerktuigen met scherpe zaagkanten zullen minder snel vastlopen en zijn makkelijker te gebruiken.*
- g) *Gebruik het elektrische werktuig, hulpstukken e.d. overeenkomstig deze instructies en houd daarbij rekening met de werkomstandigheden en het uit te voeren werk. Het gebruik van het elektrische werktuig voor handelingen die afwijken van die waarvoor het werktuig bedoeld is, zou een gevaarlijke situatie tot gevolg kunnen hebben.*

5) GEBRUIK EN ONDERHOUD VAN WERKTUIGEN OP ACCU

- a) *Herlaad alleen met de lader die wordt vermeld door de fabrikant. Een lader die geschikt is voor een bepaalde soort accuset*

kan leiden tot een brandrisico als deze lader wordt gebruikt met een andere accuset.

- b) **Gebruik elektrische werktuigen alleen met speciaal daarvoor bestemde accusets.** Gebruik van een andere accuset kan een risico op verwondingen en brand tot gevolg hebben.
- c) **Wanneer de accu niet wordt gebruikt, houd die dan uit de buurt van andere metalen voorwerpen, zoals paperclips, munten, sleutels, spijkers, schroeven of andere kleine metalen voorwerpen die een verbinding kunnen maken van de ene pool naar de andere.**Het kortsluiten van de polen van de batterij kan leiden tot brandwonden of brand.
- d) **Wanneer de accu onjuist wordt gebruikt, kan vloeistof uit de accu weglekken. Vermijd contact met deze vloeistof. Als er per ongeluk contact ontstaat, spoel dan af met water. Raadpleeg een arts wanneer de vloeistof in contact komt met de ogen.** Vloeistof die uit de accu lekt, kan irritatie of brandwonden veroorzaken.

6) SERVICE

- a) **Laat uw elektrische werktuig onderhouden door een erkende onderhoudsmonteur die alleen identieke vervangingsonderdelen gebruikt.** Hiermee wordt de veiligheid van het elektrische werktuig gewaarborgd.

Aanvullende veiligheidsinstructies voor reciprozagen

- **Houd het werktuig vast bij de geïsoleerde grijpvlakken wanneer u een karvei uitvoert waarbij het zaagwerktuig in aanraking kan komen met verborgen snoeren of zijn eigen snoer.** Door contact met een snoer onder spanning zullen blootgestelde metalen onderdelen van het werktuig ook onder spanning komen te staan en de gebruiker electrocuteren.
- **Draag ALTIJD een stofmasker.** Blootstelling aan stofdeeltjes kan leiden tot ademhalingsmoeilijkheden en mogelijke letsels.
- **Zet het werktuig **NOOIT** aan als het zaagblad is vastgelopen in het werkstuk of in contact is met het materiaal.**
- **Houd uw handen uit de buurt van bewegende delen.** Plaats uw handen nooit in de buurt van het zaaggebied.
- **Wees extra voorzichtig als u boven uw hoofd zaagt en controleer goed of er geen verborgen draden zijn.** Kijk van te voren waar de takken en dergelijke kunnen vallen.

- **Gebruik dit werktuig niet te lang achter elkaar.** Door de trilling die wordt veroorzaakt door de werking van dit werktuig kunnen er permanente verwondingen aan vingers, handen en armen worden veroorzaakt. Gebruik handschoenen voor extra isolatie, neem vaak rust en beperk de dagelijkse gebruikstijd.

AAN- EN UITZETTEN

- Probeer na het uitzetten nooit het zaagblad met uw vingers te stoppen.
- Zet de zaag nooit neer op een tafel of werkbank tenzij deze uitgezet is. Het zaagblad zal kort blijven lopen nadat het werktuig is uitgezet.

TIJDENS HET ZAGEN

- Als u zaagbladen gebruikt die speciaal zijn ontworpen om hout mee te zagen, verwijdert u eerst alle spijkers en metalen voorwerpen uit het werkstuk voordat u begint.
- Gebruik, indien mogelijk, altijd klemmen of een bankschroef om uw werkstuk vast te zetten.
- Probeer geen extreem kleine werkstukken te zagen.
- Buig niet te ver naar voren. Zorg dat u altijd stevig staat, in het bijzonder op steigerconstructies en ladders.
- Houd de zaag altijd met beide handen vast.
- Om hoeken in de diepte te zagen, gebruikt u een aangepast zaagblad.

HET ZAAGBLAD CONTROLEREN EN VERVANGEN

- Gebruik alleen zaagbladen conform de specificaties die zijn vervat in deze gebruiksaanwijzing.
- Er mogen alleen scherpe zaagbladen in perfecte werkconditie worden gebruikt; gebarsten of verbogen zaagbladen moeten onmiddellijk worden weggegooid en vervangen.
- Zorg dat het zaagblad goed is vastgezet.

Overige risico's

Ondanks toepassing van de geldende veiligheidsvoorschriften en het aanbrengen van beveiligingen blijven bepaalde gevaren bestaan. Deze zijn:

- Gevaar voor gehoorbeschadiging.
- Gevaar voor lichamenlijk letsel door vrijkomende deeltjes.
- Gevaar voor brandwonden als gevolg van accessoires die tijdens het gebruik heet worden.
- Gevaar voor lichamenlijk letsel als gevolg van langdurig gebruik.

Markering op het gereedschap

De volgende pictogrammen staan op het gereedschap vermeld:



Lees gebruiksaanwijzing voor gebruik.



Draag gehoorbescherming.



Draag oogbescherming.



Gebruik het werktuig niet op een ladder.

POSITIE DATUMCODE

De datumcode, die ook het jaar van fabricage bevat, staat afgedrukt in de behuizing die het verbindingsstuk tussen het gereedschap en de accu vormt.

Voorbeeld:

2009 XX XX

Jaar van fabricage

Belangrijke veiligheidsinstructies voor alle acculaders

BEWAAR DEZE INSTRUCTIES: Deze handleiding bevat belangrijke veiligheids- en bedieningsinstructies voor de acculaders DE9116/DE9130/DE9135.

- Lees voor gebruik van de accu en lader eerst alle instructies en waarschuwingen op de lader, de accuset en op het product waarin de accuset wordt gebruikt.



GEVAAR: Elektrocutiegevaar. 230 volt is aanwezig op de laadterminals. Niet sonderen met geleidende voorwerpen. Dit kan leiden tot elektrische schokken of elektrocutie.



WAARSCHUWING: Elektrocutiegevaar. Zorg dat er geen vloeistof in de werkklamp/lader binnendringt. Dit kan leiden tot elektrische schokken.



VOORZICHTIG: Risico op brandwonden. Laad, om het risico op letsel te beperken, uitsluitend oplaadbare batterijen van DEWALT op. Andere typen accu's kunnen barsten. Dit kan leiden tot lichamelijk letsel en schade.



VOORZICHTIG: Als de lader is aangesloten op de voedingsbron, kunnen de blootliggende contactpunten in de lader onder bepaalde

omstandigheden kortsluiten onder invloed van vreemd materiaal. Vreemde geleidende materialen, waaronder, maar niet beperkt tot, staalwol, aluminiumfolie of een opeenhoping van metaalhoudende deeltjes, moeten uit de buurt van openingen in de lader worden gehouden. Koppel de lader altijd los van de voedingsbron als er geen accuset in zit. Ontkoppel de lader voordat u deze reinigt.

- **Probeer de accuset NIET op te laden met andere laders dan de laders in deze handleiding.** De lader en de accuset zijn specifiek op elkaar afgestemd.
- **Deze laders zijn niet bedoeld voor ander gebruik dan het opladen van DEWALT herlaadbare accu's.** Bij andere toepassingen bestaat risico op brand, elektrische schokken of elektrocutie.
- **Stel de lader niet bloot aan regen of sneeuw.**
- **Trek de stekker niet los aan het snoer wanneer u de lader ontkoppelt.** Zo beperkt u het risico op beschadiging aan stekker en snoer.
- **Plaats het snoer zo dat niemand erop kan stappen of erover kan struikelen, of het snoer op een andere andere manier kan beschadigen.**
- **Gebruik geen verlengsnoer, tenzij dit echt noodzakelijk is.** Gebruik van een verkeerd verlengsnoer kan leiden tot risico op brand, elektrische schokken of elektrocutie.
- **Plaats geen voorwerpen op de lader en plaats de lader niet op een zacht oppervlak.** Hierdoor kunnen de ventilatieopeningen geblokkeerd raken, wat kan leiden tot extreem hoge interne temperaturen. Houd de lader verwijderd van warmtebronnen. De lader wordt geventileerd via groeven aan de boven- en onderkant van de behuizing.
- **Gebruik de lader niet als het snoer of de stekker beschadigd is – vervang deze in dat geval direct.**
- **Gebruik de lader niet als er hard tegenaan is gestoten, als hij is gevallen of op enigerlei wijze is beschadigd.** Ga ermee naar een erkend reparatiepunt.
- **Haal de lader niet uit elkaar; ga ermee naar een erkend reparatiepunt wanneer onderhoud of reparatie nodig is.** Als de lader verkeerd in elkaar wordt gezet, kan dit leiden tot risico op brand, elektrische schokken of elektrocutie.

- **Haal de stekker van de lader uit het stopcontact voordat u deze reinigt. Zo beperkt u het risico op elektrische schokken.**
U vermindert dit risico niet door de accuset te verwijderen.
- **NOOIT** proberen twee laders samen te verbinden.
- **De lader is ontworpen om te functioneren met de standaard 230V huishoudelijke stroomvoorziening. Probeer het toestel niet te gebruiken met een andere spanning. Dit geldt niet voor de lader van het apparaat.**

BEWAAR DEZE INSTRUCTIES

Laders

De DE9116/DE9130 laders accepteren zowel de DEWALT NiCd als de NiMH accusets variërende van 7,2 tot 18 V.

De DE9135-lader werkt met NiCd, NiMH- of Li-Ion-batterijen van 7,2–18 V.

Deze laders vereisen geen aanpassing en zijn ontworpen om er zo eenvoudig mogelijk mee te kunnen werken.

Laadprocedure



GEVAAR: *Elektrocuciegevaar. Er is 230 volt aanwezig op laadstations. Niet sonderen met geleidende voorwerpen. Risico van elektrische schok of elektrocutie.*

1. Sluit de lader (h) aan op een geschikt stopcontact voordat u de accuset erin plaatst.
2. Plaats de accuset in de lader. Het rode (oplaad-) lampje zal doorlopend knipperen om aan te geven dat het oplaadproces begonnen is.
3. Als het rode AAN-lampje continu blijft branden, is het opladen voltooid. De accu is volledig opgeladen en mag onmiddellijk worden gebruikt of in de lader blijven.

OPMERKING: Om maximale prestaties en levensduur van de NiCd, NiMH en Li-Ion accu's te garanderen laadt u de accu tenminste 10 uur voor het eerste gebruik op.

Oplaadproces

In onderstaande tabel staat aangegeven hoe u uit de oplaadindicatoren kunt afleiden in welk stadium van het opladen de accu zich bevindt.

Stadium van opladen	
bezig met opladen	- - - - -
volledig opgeladen	_____
hete/koude accuvertraging	--- - --- -
accuset vervangen	●●●●●●●●
probleem	●●●●●●

Automatische verversing

De automatische verversingsmodus zal de individuele cellen in de accuset gelijkstroom balanceren op het piekvermogen van de accu. De accuset dient wekelijks bijgeladen te worden, of wanneer de accu niet langer de gebruikelijke capaciteit levert.

Om de accuset bij te laden, plaatst u de accu op de gebruikelijke manier in de lader. Laat de accuset ten minste 10 uur in de lader.

Hete/koude accuvertraging

Als de oplader detecteert dat een accu te heet of te koud is, begint deze automatisch met een hete/koude accuvertraging, waarbij het opladen wordt uitgesteld totdat de accu een geschikte temperatuur heeft bereikt. De oplader schakelt vervolgens automatisch naar de oplaadmodus voor de accu. Deze functionaliteit verzekert u van maximale levensduur van de accu.

UITSLUITEND LI-ION ACCU'S

Li-Ion accu's zijn ontworpen met een elektronisch beschermingssysteem dat de accu beschermt tegen te lang opladen, oververhitting en bijna volledige ontlading.

Het gereedschap schakelt automatisch uit als het elektronische beschermingssysteem in werking treedt. Als dit gebeurt, plaatst u de Li-Ion accu in de lader totdat deze volledig is opgeladen.

Belangrijke veiligheidsinstructies voor alle accu's

Als u vervangende accu's bestelt, zorg er dan voor dat u het catalogusnummer en voltage vermeldt.

De accu is niet volledig opgeladen als deze uit de verpakking komt. Voordat u de accu en oplader gebruikt, dient u de onderstaande veiligheidsinstructies te lezen. Volg vervolgens de oplaadprocedures zoals die zijn uitgelegd.

LEES ALLE INSTRUCTIES

- **Laad de accu niet op en gebruik deze niet in een explosieve omgeving, zoals in de nabijheid van ontvlambare vloeistoffen, gassen of stof. Het plaatsen van de accu in**

NEDERLANDS

of verwijderen van de accu uit de acculader kan ervoor zorgen dat het stof of de dampen ontbranden.

- Laad de accu's uitsluitend met DEWALT laders op.
- **NIET** overgieten met of plaatsen in water of andere vloeistoffen.
- **Bewaar of gebruik het gereedschap en de accu niet op plaatsen waar de temperatuur 40 °C bereikt of overstijgt (zoals een buitenkeet of metalen gebouw in de zomer).**



GEVAAR: Probeer nooit de accu te openen om welke reden dan ook. Plaats de accu niet in de oplader wanneer deze gebroken of beschadigd is oefen geen kracht op de accu uit, laat deze niet vallen en beschadig ze niet. Gebruik een accu of oplader niet wanneer deze een zware klap heeft gekregen, is laten vallen, er overheen is gereden of op enigerlei wijze is beschadigd (d.w.z. doorboord met een spijker, geslagen met een hamer, erop getrapt is). Dit kan leiden tot een elektrische schok of elektrocutie. Beschadigde accu's dienen naar het servicecentrum te worden gebracht voor recycling.



VOORZICHTIG: Plaats het gereedschap als het niet in gebruik is op de zijkant op een stabiele ondergrond waar er niet overheen kan worden gestruikeld of het zelf kan vallen. Sommige gereedschappen met grote accu's staan rechtop op de accu maar kunnen gemakkelijk worden omgestoten.

SPECIEKE VEILIGHEIDSINSTRUCTIES VOOR NIKKEL CADMIUM (NiCd) OF NIKKEL METALLISCH HYDRIDE (NiMH)

- **Verbrand de accu niet, zelfs niet als deze ernstig beschadigd is of volledig verbruikt.** De accu kan in vuur exploderen.
- **Een kleine vloeistoflekkage van de accucellen kan zich voordoen bij extreem gebruik of extreme temperaturomstandigheden.** Dit is geen storing.

Als echter het buitenste zegel is verbroken:

- a. en de accuvloeistof op uw huid komt, was dit dan onmiddellijk gedurende een aantal minuten met water en zeep.
- b. en de accuvloeistof in uw ogen komt, spoel ze dan tenminste gedurende 10 minuten met schoon water en zoek onmiddellijk medische

hulp. (**Medische opmerking:** De vloeistof bestaat uit een 25-35% oplossing van kaliumhydroxide.)

SPECIEKE VEILIGHEIDSINSTRUCTIES VOOR LITHIUM ION (Li Ion)

- **Verbrand de accu niet, zelfs niet als deze ernstig beschadigd is of volledig verbruikt.** De accu kan in vuur exploderen. Als lithium ion accu's worden verbrand, komen giftige dampen en materialen vrij.
- **Als de inhoud van de accu in contact met de huid komt, wast u dit onmiddellijk af met water en een milde zeep.** Als accuvloeistof in de ogen komt spoelt u 15 minuten met water in het geopende oog, of totdat de irritatie stopt. Als medische hulp nodig is dient u te vermelden dat de accuelektrolyt is samengesteld uit een mengsel van vloeibare organische carbonaten en lithiumzouten.
- **De inhoud van geopende accucellen kan irritatie aan de luchtwegen veroorzaken.** Zorg voor frisse lucht. Zoek als de symptomen aanhouden medische hulp.



WAARSCHUWING: Gevaar voor brandwonden. Accuvloeistof kan ontvlambaar zijn als deze aan een vonk of vlam wordt blootgesteld.

Accudop (fig. 2)

Een beschermende accudop (j) wordt meegeleverd om de aansluitpunten van een losgekoppelde accu te bedekken. Zonder de beschermdop zouden losse metalen voorwerpen de aansluitpunten kunnen kortsluiten, wat leidt tot een brandrisico en schade aan de accu veroorzaakt.

1. Verwijder de beschermende accudop voordat u de accuset in de lader of het apparaat plaatst.
2. Plaats de beschermdop onmiddellijk op de aansluitpunten nadat u de accu uit de lader of het werktuig hebt verwijderd.



WAARSCHUWING: Zorg dat de beschermende accudop op zijn plaats zit voordat u een losgekoppelde accu oppakt of opbergt.

Accu (fig. 1)

ACCUTYPE

De DC385 werkt op accuseten van 18 volt.

Aanbevelingen voor opslag

1. De beste plaats om het apparaat op te bergen is koel en droog, uit direct zonlicht en niet

in overmatige hitte of koude. Voor optimale accuprestaties en levensduur bergt u accu's op bij kamertemperatuur als deze niet in gebruik zijn.

OPMERKING: Li-Ion accu's dienen volledig te zijn opgeladen als ze worden opgeborgen.

- Langdurige opslag zal de accu of de oplader niet beschadigen. Onder de juiste omstandigheden kunnen ze tot maximaal 5 jaar worden opgeslagen.

Labels op de oplader en accu

In aanvulling op de pictogrammen in deze handleiding laten de labels op de oplader en de accu de volgende pictogrammen zien:

-  Lees voor gebruik de gebruiksaanwijzing.
-  Accu opladen.
-  Accu opgeladen.
-  Accu beschadigd.
-  Hete/koude accuvertraging.
-  Niet sonderen met geleidende voorwerpen.
-  Beschadigde accusets niet opladen.
-  Uitsluitend gebruiken in combinatie met accusets van DEWALT, andere kunnen openbarsten en tot lichamelijk letsel en schade lijden.
-  Niet blootstellen aan water.
-  Zorg dat beschadigde snoeren meteen vervangen worden.
-  Alleen opladen tussen 4 °C en 40 °C.
-  Denk aan het milieu wanneer u de accuset weggooit.
-  Verbrand de NiMH, NiCd+ en Li-Ion accusets niet.

 Laadt NiMH en NiCd accu's op.

 Laadt Li-Ion accusets op.

 Raadpleeg de technische informatie voor de oplaadtijd.

Inhoud van het pakket

Het DC385 pakket bevat:

- 1 snoerloze reciprozaag
- 2 accusets, NiCd (DC385KA)
- 2 accusets, NiMH (DC385KB)
- 1 lader (DC385KA/DC385KB)
- 1 pakketdoos (DC385KA/DC385KB)
- 1 gebruiksaanwijzing
- 1 vergrote tekening

OPMERKING: accusets en laders zijn niet bij N-modellen inbegrepen.

- Controleer op schade aan het werktuig, onderdelen of accessoires die tijdens het vervoer veroorzaakt kan zijn.
- Neem de tijd om vóór het gebruik deze gebruiksaanwijzing aandachtig te lezen.

Beschrijving (fig. 1, 2)



WAARSCHUWING: Verander nooit het elektrische werktuig of enig onderdeel daarvan. Dit kan schade of lichamelijke verwondingen tot gevolg hebben.

- a. Variabele snelheidsschakelaar
- b. Vergrendelknop
- c. Bladklemhendel
- d. Zaagblok
- e. Accuset
- f. Accu-ontkoppelknoppen
- g. Hoofdgreep
- h. Lader
- i. Laadindicator (rood)

BEOOGD GEBRUIK

Uw DC385 snoerloze reciprozaag is ontworpen voor het professioneel zagen van hout, metaal en leidingen. Met dit compacte ontwerp kan er zeer dichtbij de rand van moeilijke gebieden worden gezaagd.

NIET gebruiken in vochtige omstandigheden of in de nabijheid van ontvlambare vloeistoffen of gassen.

NEDERLANDS

De DC385 snoerloze reciprozaag zijn professionele elektrische werktuig.

HOUD het werktuig uit de buurt van kinderen. Toezicht is vereist wanneer dit gereedschap wordt gebruikt door onervaren personen.

Elektrische veiligheid

De elektrische motor is ontworpen voor slechts één spanning. Controleer altijd of de spanning van de accuset overeenstemt met de spanning op de kenplaat. Zorg ook dat de spanning van uw lader overeenkomt met die van uw netspanning.



Uw DEWALT-lader is dubbel geïsoleerd in overeenstemming met EN 60335; er is daarom geen aardingsdraad nodig.

Indien het voedings snoer beschadigd is, moet het worden vervangen door een speciaal vervaardigd snoer dat verkrijgbaar is via de onderhoudsafdeling van DEWALT.

Een verlengsnoer gebruiken

Gebruik geen verlengsnoer, tenzij absoluut noodzakelijk. Gebruik een goedgekeurde kabel die geschikt is voor de stroomtoevoer van uw lader (zie technische gegevens). De minimumafmeting van de geleider is 1 mm²; de maximumlengte is 30 m.

Wanneer het verlengsnoer op een haspel zit, rol het snoer dan helemaal af.

MONTAGE EN AANPASSING



WAARSCHUWING: Vóór montage en aanpassing moet u altijd de accu verwijderen. Schakel het werktuig altijd uit voordat u de accu inbrengt of verwijdert.



WAARSCHUWING: Gebruik alleen de accusets en laders van DEWALT.

De accuset in het werktuig plaatsen en verwijderen (fig. 1)

1. Zet de accuset (e) in de klem en 'klik' hem op zijn plaats.
2. Om de accu te verwijderen, drukt u tegelijkertijd op de twee ontkoppelingknoppen (f) en trekt u de accu uit de klem.

Het zaagblad vervangen (fig. 3, 4)

1. Beweeg de bladklemhendel (c) omhoog om het bladklemmechanisme te ontkoppelen.
2. Plaats het zaagblad in de houder (k) totdat het vastklikt. Het blad kan worden geïnstalleerd met de tanden naar beneden, naar boven,

naar links of naar rechts, zoals weergegeven in afbeelding 4.

3. Beweeg de bladklemhendel (c) omlaag om het bladklemmechanisme vast te zetten.
4. Om het zaagblad te verwijderen, gaat u in omgekeerde volgorde te werk.

ZAAGBLADEN

materiaal	aanbevolen zaagblad
ijzermetaal	fijngetand
geen ijzermetaal	grofgetand
hout	grofgetand
plastic	fijngetand
metselwerk	met carbide uiteinden

Er is een gevarieerd aanbod aan toepassingsgerichte zaagbladen beschikbaar.

OPMERKING: Om het risico op schade aan het werkstuk te beperken, moet u altijd uw zaagblad met zorg uitkiezen.

Het aanpasbare zaagblok instellen (fig. 5)

Het zaagblok kan worden aangepast om de diepte van de zaagsnede te beperken en de levensduur van het zaagblad te verlengen.

1. Druk en houd de ont koppeling van het zaagblok vast (l).
2. Schuif het zaagblok (d) in een van de drie instellingen.
3. Laat de ont koppeling van het zaagblok los.

BEDIENING



WAARSCHUWING: Schakel het toestel uit en koppel de accu los alvorens accessoires te plaatsen of te verwijderen, aanpassingen te doen of herstelwerkzaamheden uit te voeren. Vergrendel de drukschakelaar wanneer het toestel niet wordt gebruikt of is opgeborgen.



WAARSCHUWING: Draag altijd de juiste gehoorbescherming. Onder sommige omstandigheden en bij langdurig gebruik kan lawaai van dit product bijdragen aan gehoorverlies..

Gebruiksaanwijzing



WAARSCHUWING!

- Neem altijd de veiligheidsinstructies en de geldende voorschriften in acht.

- Zorg dat het te zagen materiaal goed is vastgezet.
- Druk zachtjes tegen het werktuig; vermijd het uitoefenen van druk op de zijkant van het zaagblad. Indien mogelijk werkt u met het zaagblok tegen het werkstuk aangedrukt. Hiermee wordt schade aan het blad voorkomen en gaat het werktuig niet schudden en trillen.
- Vermijd overbelasting.
- Laat het blad enkele seconden ronddraaien voordat u gaat zagen.



WAARSCHUWING: Draag ALTIJD een stofmasker. Blootstelling aan stofdeeltjes kan leiden tot ademhalingsmoeilijkheden en mogelijke letsels.

Vergewis u er vóór gebruik van dat uw accu (volledig) geladen is.

Juiste positie van de handen (fig. 1, 6)



WAARSCHUWING: Om het risico op ernstig persoonlijk letsel te verminderen, dient u **ALTIJD** de handen in de juiste positie te hebben, zoals afgebeeld.



WAARSCHUWING: Om het risico op ernstig persoonlijk letsel te verminderen, houdt u het **ALTIJD** stevig vast, anticiperend op een plotseling reactie.

De juiste positie van de handen betekent een hand aan de hoofdgreep (g), terwijl u met de andere hand het gereedschap zelf vasthoudt, zoals afgebeeld in figuur 6.

Aan- en uitzetten (fig. 1)

Om veiligheidsredenen is de variabele snelheidsschakelaar (a) uitgerust met een vergrendelingsknop (b).

1. Druk op de vergrendelingsknop (b) om het werktuig te ontgrendelen.
2. Om het werktuig te gebruiken, drukt u op de variabele snelheidsschakelaar (a). De druk die uitgeoefend wordt op de variabele snelheidsschakelaar bepaalt de snelheid van het werktuig.
3. Om het werktuig te stoppen, laat u de schakelaar los.

OPMERKING: Zet het werktuig niet op ON of OFF als het zaagblad het werkstuk of andere materialen aanraakt.

Hout zagen

- Zet het werkstuk stevig vast en verwijder alle spijkers en metalen objecten.
- Houd het werktuig met beide handen vast, werk met het zaagblok tegen het werkstuk gedrukt.

De zaag in het hout steken (fig. 6)

1. Laat het zaagblok op een zodanige wijze op het werkstuk rusten dat het blad een goede hoek voor de insteek vormt.
2. Schakel het werktuig aan en zet het blad er langzaam in. Zorg dat het zaagblok altijd in contact blijft met het werkstuk.

Uitzagen

1. Meet en markeer waar u uit wilt zagen.
2. Met een klein zaagblad en terwijl de onderkant van het zaagblok op het werkstuk rust, zorgt u dat het blad op de zaaglijn is gepositioneerd.
Indien nodig, bijv. in kleine ruimtes, gebruikt u de buitenkant van het zaagblok als uw richtlijn.
3. Schakel het werktuig aan en voer op hoge snelheid het blad in het materiaal, terwijl u het werktuig stevig tegen het werkstuk aangedrukt houdt.



Stof afzuigen

Als het werktuig langere tijd binnenshuis wordt gebruikt, kunt u een geschikte stofafzuiger gebruiken in overeenstemming met de geldende richtlijnen ten aanzien van de uitstoot van stof.

Metaal zagen

- Als u dun metaal zaagt, stabiliseert u het werkstuk aan beide kanten met hout. Op deze wijze ontstaat een mooie zaagsnede en wordt voorkomen dat het materiaal wordt beschadigd.
- Voor lange, rechte zaagsneden trekt u een lijntje op het werkstuk.
- Smeer een dunne laag smeermiddel langs de zaaglijn, zet het werktuig aan en volg de zaaglijn.

Plastic zagen

Werk altijd op een lage snelheid. Voer eerst een zaagtest uit om te controleren of het materiaal gevoelig is voor hitte.

Metselwerk zagen



WAARSCHUWING: Als er in asbestcement wordt gezaagd, kunnen er gevaarlijke stofdeeltjes worden geproduceerd. Volg de wettelijke richtlijnen en volg de aanbevelingen op van de asbestcementfabrikant.

ONDERHOUD

Uw elektrisch werktuig van DEWALT is ontworpen om gedurende een lange periode te werken met een minimum aan onderhoud. Een goede werking op de lange termijn is afhankelijk van een zorgzaam gebruik en het regelmatig schoonmaken van het werktuig.



WAARSCHUWING: om het risico op ernstig letsel te verkleinen, dient u het gereedschap uit te schakelen en de accuset te verwijderen voordat u hulpstukken of accessoires aan- of afkoppelt. Een toevallige activering kan letsel toebrengen.

De lader kan niet worden onderhouden. Er zijn geen onderdelen in de lader die door de gebruiker kunnen worden onderhouden.



Smering

Dit werktuig vereist geen smering.



Reinigen



WAARSCHUWING: Blaas vuil en stof met droge lucht uit de behuizing als vuil zich zichtbaar opstapelt in en rond de ventilatieopeningen. Draag goedgekeurde oogbescherming en goedgekeurd stofmasker bij het uitvoeren van deze procedure.



WAARSCHUWING: Gebruik nooit oplosmiddelen of andere ruwe chemicaliën voor het reinigen van de niet-metalen onderdelen van het werktuig. Deze chemicaliën kunnen de materialen die in deze onderdelen gebruikt worden, verzwakken. Gebruik een doek enkel bevochtigd met water en zachte zeep. Laat nooit vloeistof in het gereedschap lopen en dompel nooit enig deel van het gereedschap onder in vloeistof.

SCHOONMAAKINSTRUCTIES VOOR DE LADER



WAARSCHUWING: Schokgevaar. Haal de stekker van de lader uit het stopcontact voordat u het apparaat reinigt. Verwijder vuil en vet met een doek of zachte, niet-metalen borstel van de buitenkant van de werklamp/lader. Gebruik geen water of schoonmaakmiddel.

Optionele accessoires



WAARSCHUWING: Omdat accessoires, behalve die van DEWALT, niet zijn getest in combinatie met dit product, kan het gebruik van dergelijke accessoires gevaarlijk zijn. Om het risico van letsel te beperken, mogen bij dit product uitsluitend accessoires worden gebruikt die zijn aanbevolen door DEWALT.

Raadpleeg uw dealer voor nadere informatie over de geschikte accessoires.

Milieubescherming



Aparte inzameling. Dit product mag niet bij het normale huishoudafval worden gegooid.

Als u op een dag merkt dat uw DEWALT product vervangen moet worden of dat u het verder niet kunt gebruiken, gooi het dan niet bij het huishoudafval. Dit product moet afzonderlijk ingezameld worden.



Aparte inzameling van gebruikte producten en verpakkingen maakt recycling en hergebruik van materialen mogelijk. Hergebruik van gerecycleerde materialen helpt milieuvuiling te voorkomen en vermindert de vraag naar grondstoffen.

Plaatselijke voorschriften bepalen mogelijk een aparte inzameling voor elektrische producten, in containerparken of bij de verkoper wanneer u een nieuw product koopt.

DEWALT beschikt over een gebouw voor de verzameling en recyclage van DEWALT producten die het einde van hun levensduur hebben bereikt. Om van deze dienst gebruik te maken, kunt u uw product terugbrengen naar elke erkende reparateur die hem voor ons zal inzamelen.

U kunt de dichtstbijzijnde erkende reparateur vinden door contact op te nemen met uw plaatselijke DEWALT kantoor op het adres dat in deze handleiding staat. Of u kunt een lijst met erkende DEWALT reparateurs en alle gegevens over onze herstellingsdienst en contactinformatie vinden op www.2helpU.com.



Herlaadbare accu

Deze duurzame accu moet herladen worden als hij niet krachtig genoeg blijkt tijdens het uitvoeren van klussen die daarvoor vlot verliepen. Aan het einde van zijn technische levensduur dient u dit werktuig weg te gooien met respect voor het milieu:

- Gebruik de accu helemaal op en verwijder deze vervolgens uit het werktuig.
- Li-Ion, NiCd en NiMH cellen zijn recycleerbaar. Breng ze naar uw dealer of een plaatselijk recyclagecentrum. De ingezamelde accu's worden gerecycleerd of op de correcte manier weggegooid.

GARANTIE

DEWALT vertrouwt op de kwaliteit van zijn producten en biedt een uitstekende garantie aan voor professionele gebruikers van het product. Deze garantieverklaring komt in aanvulling op, en beïnvloedt op geen enkele wijze uw contractuele rechten als een professioneel gebruiker of uw wettelijke rechten als een privé, niet-professioneel gebruiker. De garantie is geldig binnen het grondgebied van de Lidstaten van de Europese Unie en de Europese Vrijhandelszone.

• 30 DAGEN NIET GOED TERUG GARANTIE •

Als u niet volkomen tevreden bent over de prestaties van uw DEWALT gereedschap, kunt u dit gewoon binnen 30 dagen terugbrengen, compleet met de originele onderdelen zoals u het aankocht, bij het verkooppunt. U krijgt uw geld volledig vergoed. Het product moet blootgesteld zijn geweest aan redelijke slijtage en u dient een aankoopbewijs te overleggen.

• EEN JAAR GRATIS ONDERHOUDSCONTRACT •

Als u onderhoud aan uw DEWALT gereedschap nodig hebt gedurende de 12 maanden volgend op uw aankoop, wordt dit gratis uitgevoerd door een erkende DEWALT reparateur. U dient een aankoopbewijs te overleggen. Inclusief arbeidskosten. Exclusief accessoires en reserveonderdelen, tenzij deze defect raakten en onder de garantie vielen.

• EEN JAAR VOLLEDIGE GARANTIE •

Als uw DEWALT product defect raakt als gevolg van verkeerd materiaal of onjuiste constructie binnen 12 maanden na de datum van aankoop, garandeert DEWALT alle defecte onderdelen gratis te vervangen of – naar onze beoordeling – het apparaat gratis te vervangen, op voorwaarde dat:

- Het product niet verkeerd gebruikt is;
- Het product is blootgesteld aan redelijke slijtage;
- Er geen reparaties zijn ondernomen door niet-geautoriseerde personen;
- U een aankoopbewijs kunt overleggen;
- Het product compleet met alle originele onderdelen wordt geretourneerd.

Als u een schadeclaim wilt indienen, neem dan contact op met uw verkoper of zoek de locatie op van de dichtstbijzijnde erkende DEWALT reparateur in de DEWALT catalogus, of neem contact op met uw DEWALT kantoor via het adres dat in deze handleiding staat vermeld. Een lijst van erkende DEWALT reparateurs en volledige details over onze after sales service zijn ook te vinden op internet via: www.2helpU.com.

SLITESTERK TRÅDLØS GITTERSAG DC385

Gratulerer!

Du har valgt et verktøy fra DEWALT. Mangeårig erfaring, grundig produktutvikling og innovasjon gjør DEWALT til en svært pålitelig partner for profesjonelle brukere av elektriske verktøy.

Tekniske spesifikasjoner

		DC385
Spenning	V _{DC}	18
Type		2
Maks strømytelse	W	390
Ingen belastningshastighet	min ⁻¹	0-3000
Slaglengde	mm	28,6
Vekt (uten batteripakke)	kg	2,7
L _{PA} (lydtrykk)	dB(A)	87
K _{PA} (usikkerhet ved lydtrykk)	dB(A)	3,0
L _{WA} (lydeffekt strøm)	dB(A)	98
K _{WA} (usikkerhet ved lydeffekt strøm)	dB(A)	3,0

Totale vibrasjonsverdier (triax vektor-sum) fastsatt i henhold til EN 60745:

Vibrasjonsverdier

a _h =	m/s ²	19,9
Usikkerhet K =	m/s ²	8

Vibrasjonsverdien som oppgis i denne manualen har blitt målt i samsvar med en standard test utført i henhold til EN 60745, og kan brukes til å sammenligne ett verktøy med et annet. Den kan brukes til et midlertidig overslag av eksponering.



ADVARSEL: Det erklærte vibrasjonsnivået reflekterer verktøyet hovedbruksområder. Dersom verktøyet brukes til andre formål, med annet tilbehør, eller ikke har blitt vedlikeholdt, så kan vibrasjonsnivået endres. Dette kan øke eksponeringsnivået vesentlig over hele arbeidsperioden.

En vurdering av eksponeringsnivået til vibrasjoner bør også tas i betraktning når verktøyet er slått av, eller når det

sviver men ikke utfører arbeid. Dette kan redusere eksponeringsnivået vesentlig over hele arbeidsperioden.

Identifiser ekstra sikkerhetstiltak som beskytter operatøren fra vibrasjonseffektene. Dette inkluderer vedlikehold av verktøy og tilbehør, holde hendene varme og arbeidsstillinger.

Batteripakke	DE9096	DE9503	DE9180
Batteritype	NiCd	NiMH	Li-Ion
Spenning	V _{DC}	18	18
Kapasitet	Ah	2,4	2,6
Vekt	kg	1,0	0,68

Lader	DE9116	DE9130	DE9135
Hovedspenning	V _{AC}	230	230
Batteritype	NiCd/ NiMH	NiCd/ NiMH	NiCd/NiMH/ Li-Ion
Ca. ladetid	min	60 (2,0 Ah batteripakker)	30 (2,0 Ah batteripakker)
Vekt kg	kg	0,4	0,52

Sikringer

Europa	230 V verktøy 10 amp, strømnett
--------	------------------------------------

Definisjoner: Retningslinjer for sikkerhet

Definisjonene nedenfor beskriver hvor alvorlige de enkelte signalordene er. Les brukerhåndboken og vær spesielt oppmerksom på disse symbolene.



FARE: Angir en umiddelbart farlig situasjon som, hvis den ikke unngås, vil føre til **dødsfall eller alvorlig personskade**.



ADVARSEL: Angir en potensielt farlig situasjon som, hvis den ikke unngås, kan føre til **dødsfall eller alvorlig personskade**.



FORSIKTIG: Angir en potensielt farlig situasjon som, hvis den ikke unngås, kan føre til **mindre eller moderat personskade**.

MERK: Angir en arbeidsmåte som ikke er relatert til personskader, men som kan føre til skader på utstyr hvis den ikke unngås.



Angir fare for elektrisk støt.



Angir brannfare.

Konformitetserklæring for EU

MASKINERIDIREKTIV



DC385

DEWALT erklærer at de produktene som er beskrevet under "tekniske data" er i samsvar med: 98/37/EEC (til desember 28, 2009), 2006/42/EC (fra desember 29, 2009), EN 60745-1, EN 60745-2-11.

Disse produktene er også i samsvar med direktiv 2004/108/EC. For mer informasjon, vennligst kontakt DEWALT på følgende adresser eller se baksiden av håndboken.

Undertegnede er ansvarlig for sammenstillingen av den tekniske filen og fremsetter denne erklæringen på vegne av DEWALT.

Horst Grossmann
Ingeniørvirksomhet og produktutvikling
DEWALT, Richard-Klinger-Straße 11,
D-65510 Idstein, Tyskland

15.09.2009



ADVARSEL: Les bruksanvisningen slik at skaderisikoen kan reduseres.

Generelle sikkerhetsadvarsler ved bruk av elektriske verktøyer



ADVARSEL! Les alle sikkerhetsadvarsler og bruksanvisninger. Unnlatelse av å følge advarsler og bruksanvisninger kan resultere i elektrisk sjokk, brann og/eller alvorlige skader.

TA VARE PÅ ALLE ADVARSLER OG BRUKSANVISNINGER FOR FREMTIDIG REFERANSE

Begrepet "elektrisk verktøy" i advarslene nedenfor henviser til et strømdrevet (med ledning) elektrisk verktøy eller batteridrevet (uten ledning) elektrisk verktøy.

1) SIKKERHET PÅ ARBEIDSPLASSEN

- Pass på at arbeidsplassen er ren og godt belyst. Rotete eller mørke områder øker faren for ulykker.
- Bruk ikke elektriske verktøy i eksplosive omgivelser, f.eks. nær antennelig væske, gass eller støv. Elektriske verktøyer produserer gnister som kan antenne støv eller gass.
- Barn og tilskuere skal holdes på god avstand ved bruk av elektriske verktøyer. Forstyrrelser kan forårsake at en mister oversikten.

2) SIKKERHET VED BRUK AV ELEKTRISITET

- Støpslene på elektriske verktøy må passe i stikkontaktene. Endre aldri et støpsel. Bruk ikke tilpasningsstøpsler på jordede elektriske verktøy. Uendrede støpsler og stikkontakter som passer kravene, reduserer risikoen for elektrisk støt.
- Unngå å berøre jordede flater som rør, radiatorer, komfyrer og kjøleskap. Hvis kroppen er jordet, øker faren for elektrisk støt.
- Utsett ikke elektriske verktøy for regn eller fuktighet. Hvis vann kommer inn i et elektrisk verktøy, øker faren for elektrisk støt.
- Vær ikke hardhendt med ledningen. Bruk ikke ledningen til å bære, dra eller frakople det elektriske verktøyet. Hold ledningen på god avstand fra varme, olje, skarpe kanter eller bevegelige deler. Skadde eller sammenviklede ledninger øker faren for elektrisk støt.
- Ved utendørs bruk av det elektriske verktøyet skal du bruke en skjøteledning som er beregnet på utendørs bruk. Bruk av ledning som er beregnet på utendørs bruk reduserer faren for elektrisk støt.
- Hvis du må bruke et elektrisk verktøy i fuktige omgivelser, bruk en strømkilde med jordfeilbryter (RCD). Bruk av jordfeilbryter reduserer faren for elektrisk støt.

3) PERSONSIKKERHET

- Vær oppmerksom, følg med på det du gjør, og bruk sunn fornuft når du bruker et elektrisk verktøy. Bruk ikke elektriske verktøy hvis du er trøtt eller sliten eller har brukt narkotika, alkohol eller legemidler.

Et øyeblikks uoppmerksomhet er nok til å forårsake alvorlig personskade.

- b) **Bruk personlig verneutstyr. Bruk alltid vernebriller.** Bruk av verneutstyr som støvmaske, glidesikre sko, hjelm og hørselsvern der det trengs, reduserer faren for personskade.
- c) **Unngå utilsiktet oppstarting. Påse at bryteren er i AV-posisjon før du kopler til strømmen og/eller batteripakken, samt tar opp eller bærer verktøyet.** Hvis du bærer elektriske verktøy med fingeren på bryteren eller setter støpselet i stikkkontakten mens bryteren er på, øker du faren for ulykker.
- d) **Fjern eventuelle justeringsnøkler før du slår på det elektriske verktøyet.** En skrunøkkel som er festet til en roterende del i det elektriske verktøyet, kan forårsake personskade.
- e) **Strekk deg ikke for langt. Behold fotfestet og god balanse til enhver tid.** Dette gir bedre kontroll over det elektriske verktøyet hvis det skulle oppstå en uventet situasjon.
- f) **Kle deg skikkelig. Bruk ikke løstsittende klær eller smykker. Hold hår, klær og hansker på god avstand fra bevegelige deler.** Løstsittende klær, smykker og langt hår kan sette seg fast i bevegelige deler.
- g) **Hvis verktøyet har tilkopling for støvoppsamler eller støvavsug, skal du påse at disse er tilkoplede og brukes på riktig måte.** Bruk av støvoppsamler kan redusere faren som er forbundet med støv.

4) BRUK OG BEHANDLING AV ELEKTRISKE VERKTØY

- a) **Forsér ikke det elektriske verktøyet. Bruk riktig elektrisk verktøy til jobben.** Det riktige verktøyet gjør jobben bedre og tryggere og med den hastigheten som er det konstruert for.
- b) **Bruk ikke det elektriske verktøyet hvis det ikke går an å slå bryteren av og på.** Verktøy som ikke kan styres med bryteren, er farlig og må repareres.
- c) **Ta støpselet ut av kontakten og/eller ta batteripakken ut av det elektriske verktøyet, før du foretar justeringer, bytter tilbehør eller legger det bort til oppbevaring.** Slike forebyggende sikkerhetstiltak reduserer faren for at det elektriske verktøyet startes utilsiktet.
- d) **Oppbevar elektriske verktøy utilgjengelig for barn, og la ikke personer som ikke er kjent med verktøyet eller disse anvisningene, bruke verktøyet.** Elektriske verktøy er farlige i hendene på ukyndige brukere.

- e) **Vedlikehold av elektriske verktøy. Se etter feiljusteringer eller binding i bevegelige deler, skadde deler eller andre ting som kan påvirke det elektriske verktøyet funksjonalitet.** Hvis det elektriske verktøyet er skadet, skal det repareres før bruk. Mange ulykker forårsakes av dårlig vedlikeholdte elektriske verktøy.
- f) **Sørg for at skjæreverktøy alltid er skarpe og rene.** Med riktig vedlikeholdte skjæreverktøy med skarpe skjærekanter oppstår det sjeldnere bindinger. Slike verktøy er dessuten lettere å håndtere.
- g) **Bruk det elektriske verktøyet, tilbehør, bits osv. i samsvar med disse anvisningene.** Ta også hensyn til arbeidsforholdene og jobben som skal utføres. Det kan være farlig å bruke det elektriske verktøyet til andre oppgaver enn det som er tiltenkt.

5) BRUK OG BEHANDLING AV BATTERIDREVNE VERKTØY

- a) **Batteriet skal bare lades med laderen som er angitt av produsenten.** En lader som er beregnet på en bestemt batteripakke, kan medføre brannfare hvis den brukes med en annen batteripakke.
- b) **Elektriske verktøy skal bare brukes med den angitte batteripakken.** Bruk av andre batteripakker kan medføre risiko for personskade og brann.
- c) **En batteripakke som ikke er i bruk, skal holdes på god avstand fra metallgjenstander som binders, mynter, nøkler, spiker, skruer og andre små metallgjenstander som kan skape kontakt mellom polene.** Kortslutning av batteripolene kan forårsake forbrenning eller brann.
- d) **Ved hardhendt behandling, kan det lekke væske fra batteriet. Unngå berøring. Skyll med vann hvis du kommer i kontakt med væsken. Oppsøk lege hvis væsken kommer i kontakt med øynene.** Batterivæske kan forårsake iritasjon eller forbrenning.

6) SERVICE

- a) **Service på det elektriske verktøyet skal utføres av en kvalifisert servicetekniker som utelukkende bruker originale reservedeler.** Slik sørger du for å ivareta det elektriske verktøyet sikkerhet.

Ytterligere sikkerhetsanvisninger for Gittersager

- **Hold verktøyet i de isolerte gripeflatene når du gjør en jobb der skjæreverktøyet kan komme i kontakt med skjulte ledninger**

eller ledningen til selve verktøyet. Berøring med en strømførende ledning gjør at de eksponerte metalldelene på verktøyet også blir strømførende, slik at brukeren får elektrisk støt.

- **Bruk ALLTID støvmaske.** Eksponering for støvpartikler kan forårsake pustevansker og mulig skade.
- **ALDRI** slå på verktøyet når sagbladet sitter fast i arbeidsdelen eller i kontakt med materialet.
- **Hold hender unna bevegelige deler.** Aldri plasser hendene dine nær skjæreområdet.
- **Vær ekstra forsiktig når du skjærer over hodet og gi spesiell oppmerksomhet til tråder som henger høyt som kan være skjulte fra siktet.** Forvent at grener og avfall kan falle når som helst.
- **Ikke bruk dette verktøyet over lengre perioder.** vibrasjon forårsaket av driften av dette verktøyet kan forårsake permanent skade til fingre, hender og armer. Bruk hansker som ekstra beskyttelse, ta pauser ofte, og begrenns daglig bruk.

SLÅ VERKTØYET AV OG PÅ

- Etter du slår det av, forsøk aldri å stoppe sagbladet med fingrene dine.
- Aldri legg sagen ned på et bord eller en arbeidsbenk om den ikke er slått av. Sagbladet vil fortsette å gå en kort stund etter at verktøyet har blitt slått av.

NÅR DU SAGER

- Når du bruker sagblader som er utformet spesielt for skjæring av tre, fjern alle spikre og metallobjekter fra arbeidsflaten før du begynner arbeidet.
- Når mulig, bruk klemmer og skrustikker for å feste arbeidsdelen godt.
- Ikke forsøk å sage ekstremt små deler.
- Ikke bøy deg for langt forover. Forsikre deg om at du alltid står godt, spesielt på stillas og stiger.
- Alltid hold sagen med begge hender.
- For skjæring av kurver og hull, bruk et tilpasset sagblad.

SJEKING OG ENDRING AV SAGBLADET

- Kun bruk sagblader som er i overensstemmelse med spesifikasjonene inneholdt i disse brukerinstruksjonene.
- Kun skarpe sagblader i perfekt tilstand skal brukes; brukte eller bøyde sagblader skal kastes og skiftes ut med en gang.
- Forsikre deg om sagbladet er godt festet.

Øvrige farer

Til tross for at man følger relevante sikkerhetsbestemmelser og bruker sikkerhetsutstyr, er det bestemte farer som ikke kan unngås. Disse er:

- Hørselsskader.
- Fare for personskade pga. flygende partikler.
- Fare for brannskader fordi utstyr blir varmt under bruk.
- Fare for personskade ved langvarig bruk.

Merking på verktøyet

Følgende piktogrammer vises på verktøyet:



Les instruksjonshåndboken før bruk.



Bruk hørselvern.



Bruk vernebriller.



Bruk ikke verktøyet mens du står på stige.

POSISJON FOR DATOKODE

Datokoden, som også inkluderer produksjonsåret, står trykt på den delen av huset som utgjør koblingen mellom verktøyet og batteriet.

Eksempel:

2009 XX XX

Produksjonsår

Viktige sikkerhetsinstruksjoner for alle batteriladere

OPPBEVAR DISSE INSTRUKSJONENE: Denne manualen inneholder viktige sikkerhetsinstruksjoner og bruksanvisninger DE9116/DE9130/DE9135 batteriladere.

- Før du bruker batteriet og laderen, må du lese alle instruksjonene og advarselsmerker på laderen, batteripakken, og produktet som bruker batteripakken.



FARE: Fare for dødelig elektrisk sjokk. 230 volt er tilstede ved ladeterminalene. Stikk ikke inn ledende gjenstander. Dette kan medføre elektrisk sjokk eller dødelig elektrisk sjokk.



ADVARSEL: Fare for elektrisk støt. Ikke la væske trenge inn i laderen. Elektrisk sjokk kan forekomme.



FORSIKTIG: Forbrenningsfare. For å redusere risikoen for skade, må du kun lade DEWALT oppladbare batterier. Andre typer batterier kan sprenges og forårsake personskade og andre skader.



FORSIKTIG: Under visse omstendigheter, med laderen plugget inn i strømforsyningen, kan de eksponerte ladekontaktene inne i laderen kortsluttes av fremmedmateriale. Fremmedmaterialer av en ledende type kan være, men er ikke begrenset til, stålull, aluminiumfolie, eller oppbygning av metalliske partikler skal holdes bort fra laderommene. Trekk alltid ut laderen av kontakten når det ikke er en batteripakke i rommet. Frakoble laderen før rengjøring.

- **IKKE forsøk å lade batteripakken med andre ladere enn de som er angitt i denne håndboken.** Laderen og batteripakken er spesielt designet for å brukes sammen.
- **Disse laderne er ikke ment til annen bruk enn lading av DEWALT oppladbare batterier.** All annen bruk kan resultere i risiko for brann, elektrisk støt eller dødelig elektroshokk.
- **Ikke utsett laderen for regn eller snø.**
- **Trekk i støpselet istedenfor ledningen når du frakobler laderen.** Dette vil redusere risikoen for skade på støpselet og ledningen.
- **Påse at ledningen er plassert slik at den ikke kan bli tråkket på, snublet over, eller på andre måter skadet eller overbelastet.**
- **Ikke bruk skjoteledning hvis det ikke er absolutt nødvendig.** Bruk av en feil skjoteledning kan resultere i brannrisiko, elektrisk sjokk eller dødelig elektroshokk.
- **Ikke plasser gjenstander oppå laderen, laderen må heller ikke plasseres på en myk overflate som kan blokkere ventilasjonshullene og resultere i sterk intern varme.** Plasser laderen på god avstand fra alle varmekilder. Laderen er ventilert gjennom slissene i toppen og bunnen av beholderen.
- **Ikke bruk laderen med en skadet ledning eller støpselet - de må skiftes ut umiddelbart.**
- **Ikke bruk laderen om den har blitt slått hardt, blitt mistet eller på andre måter skadet.** Ta den med til et autorisert servicesenter.
- **Ikke demonter laderen; ta den med til et autorisert servicesenter når service eller**

reparasjon er påkrevd. Feilmontering kan medføre elektrisk sjokk, dødelig elektroshokk eller brann.

- **Frakoble laderen fra stikkkontakten før rengjøring. Dette vil redusere risikoen for elektrisk sjokk.** Fjerning av batteripakken vil ikke redusere denne risikoen.
- **ALDRI forsøk å koble 2 ladere sammen.**
- **Laderen er designet for å brukes på standard 230 V elektrisk strøm for husholdningsartikler. Ikke forsøk å bruke den på en annen spenning.** Dette gjelder ikke billaderen.

TA VARE PÅ DISSE ANVISNINGENE

Ladere

DE9116/DE9130 ladere aksepterer DEWALT NiCd og NiMH batteripakker klassifisert fra 7,2 til 18 V.

DE9135 lader aksepterer 7,2–18 V NiCd, NiMH eller Li-Ion batterier.

Disse laderne krever ingen justering og er laget slik at det skal være så enkelt som mulig å bruke dem.

Ladeprosedyre



FARE: Fare for dødelig elektroshokk. 230 volt er tilstede ved ladeterminalene. Stikk ikke inn ledende gjenstander. Fare for elektrisk sjokk eller elektrisk støt.

1. Plugg laderen (h) inn i et egnet støpselet før du setter inn batteripakken.
2. Sett inn batteripakken i laderen. Når den røde lampen, under oppladning, blinker hele tiden er det tegn på at selve oppladningen har begynt.
3. Fullført oppladning indikeres av at den røde lampen hele tiden lyser PÅ. Pakken er fullstendig ladet og kan nå brukes eller kan forbli i laderen.

MERK: For å sikre maksimal ytelse og brukstid for NiCd-, NiMH- og Li-Ion-batterier, må batteriet lades i minimum 10 timer før første gangs bruk.

Ladeprosess

Se tabellen nedenfor når det gjelder ladestatus for batteripakken.

Ladestatus	
lader	- - - - -
Fullstendig ladet	_____
varm/kald pakke forsinkelse	— — — —
skift ut batteripakke	●●●●●●●●
problem	●●●●●●

Automatisk balansering av battericellene

Modusen for automatisk balansering av battericellene balanserer de individuelle cellene i batteripakken for å utnytte kapasiteten maksimalt. Batteripakker skal balanseres en gang i uken eller når batteripakkens ytelse er svekket.

Balanser batteripakken ved å legge batteriet i laderen på vanlig måte. La batteripakken ligge i laderen i minst 10 timer.

Forsinkelse for varm/kald pakke

Når laderen registrerer at batteriet er for varmt eller for kaldt, starter den automatisk en forsinkelse ved varm/kald pakke, og utsetter ladingen til batteriet har nådd en passende temperatur. Laderen kobler deretter automatisk til lademodus. Denne funksjonen sikrer maksimal levetid for batteriet.

KUN LI-ION BATTERIPAKKER

Li-Ion-batterier er konstruert med et Electronic Protection System (elektronisk beskyttelsessystem) som beskytter batteriet mot overbelastning, overoppheting eller dyputlading.

Verktøyet vil automatisk slå seg av når det elektroniske beskyttelsessystemet aktiveres. Hvis dette oppstår, må Li-Ion-batteriet settes i laderen til det er fulladet.

Viktige sikkerhetsinstruksjoner for alle batteripakker

Sørg for å inkludere katalognummer og spenning når du bestiller nye batteripakker.

Batteriet kommer ikke fullstendig ladet ut av pakningen. Les sikkerhetsinstruksjonene under før du bruker batteripakken og laderen. Følg deretter ladeprosedyrene som er beskrevet.

LES ALLE INSTRUKSJONER

- **Ikke lad eller bruk batteriet i eksplosive omgivelser, slik som i nærheten av antenner, væsker, gasser eller støv.** Å sette inn eller fjerne batteriet fra laderen kan antenne støv eller gasser.
- **Lad batteripakkene kun i DeWALT-ladere.**
- **MÅ IKKE** sprutes på eller dypes i vann eller andre væsker.
- **Ikke oppbevar eller bruk verktøyet eller batteripakken på steder hvor temperaturen kan nå eller overskride 40° C (slik som utvendige skur eller metallbygninger om sommeren).**



FARE: Forsøk aldri å åpne batteripakken av noen grunn. Ikke sett batteripakken inn i laderen hvis denne er sprukket eller skadet. Ikke klem, slipp eller skad batteripakken. Ikke bruk en batteripakke eller lader som har vært utsatt for et kraftig støt, mistet på gulvet eller skadet på noen måte (f.eks. gjennomboet av en spiker, truffet med en hammer, tråkket på). Dette kan føre til elektrosjokk eller dødelig elektrosjokk. Skadede batteripakker må returneres til servicesenteret for å resirkuleres.



FORSIKTIG: Legg verktøyet på siden på et stabilt underlag hvor det ikke utgjør noen fare for snubling eller velting. Noen verktøy med store batteripakker står oppreist på batteripakken, men kan lett slås over ende.

SPESIELLE SIKKERHETSINSTRUKSJONER FOR NIKKELKADMIUM (NiCd) ELLER NIKKELMETALLHYDRID (NiMH)

- **Ikke brenn batteripakken selv om den er alvorlig skadet eller fullstendig utslitt.** Batteripakken kan eksplodere i en brann.
- **En liten lekkasje av væske fra batteripakkens celler kan inntreffe under ekstreme bruks- eller temperaturforhold.** Dette indikerer ikke en svikt.

Er imidlertid den ytre forseglingen brutt:

- a. og du får batterivæske på huden, må du øyeblikkelig vaske med såpe og vann i flere minutter.
- b. og du får batterivæske i øynene, må du skylle med rent vann i minst 10 minutter og søke øyeblikkelig medisinsk hjelp. **(Medisinsk opplysning:** Væsken er en 25-35% oppløsning av kaliumhydroksid.)

SPESIELLE SIKKERHETSINSTRUKSJONER FOR LITUM ION (Li-Ion)

- **Ikke brenn batteripakken selv om den er alvorlig skadet eller fullstendig utslitt.** Batteripakken kan eksplodere i en brann. Giftige gasser og materialer oppstår når man brenner litium ion-batteripakker.
- **Hvis batteriets innhold kommer i kontakt med huden, vasker du området med mild såpe og vann.** Hvis du får batterivæske på øyet, skylle du det åpne øyet i 15 minutter eller til irritasjonen gir seg. I tilfelle det trengs medisinsk tilsyn, er batteriets elektrolytt sammensatt av en blanding av organiske karbonater og litium-salter.

NORSK

- **Innholdet i åpne battericeller kan forårsake irritasjon av luftveiene.** Skaff frisk luft. Søk medisinsk ettersyn hvis symptomene vedvarer.



ADVARSEL: Fare for brannskader. Batterivæsken kan antennes hvis den utsettes for gnister eller flammer.

Batterihette (fig. 2)

En beskyttende batterihette (j) dekker og beskytter kontaktene når batteripakken er tatt av. Hvis den beskyttende batterihetten ikke sitter på, kan løse metallgjenstander kortslutte kontaktene. Dette er brannfarlig og kan skade batteripakken.

1. Ta av den beskyttende batterihetten før du setter batteripakken i laderen eller verktøy.
2. Sett den beskyttende batterihetten over kontaktene med en gang du tar batteripakken ut av laderen eller verktøyet.



ADVARSEL: Påse at den beskyttende batterihetten sitter på før du bærer en løs batteripakke eller legger den til oppbevaring.

Batteripakke (fig. 1)

BATTERITYPE

DC385 bruker 18-volts batteripakker.

Anbefalinger for lagring

1. Den ideelle lagringsplassen er kjølig og tørr og ikke utsatt for direkte solskinn samt for sterk varme eller kulde. For optimal batteriytelse og levetid bør batteripakker lagres i romtemperatur når de ikke er i bruk.

MERK: Li-Ion-batteripakker bør være fulladet når de legges bort til lagring.

2. Langvarig lagring vil ikke skade batteripakken eller laderen. Under passende forhold kan de lagres i 5 år.

Merker på lader og batteripakke

Foruten symbolene i denne brukerhåndboken, viser merkene på laderen og batteripakken følgende symboler:



Les brukerhåndboken før bruk.



Batteriet lades.



Batteriet er ladet.



Defekt batteri.



Forsinkelse ved varm/kald batteripakke.



Stikk ikke inn ledende gjenstander.



Lad ikke skadde batteripakker.



Skal kun brukes med DEWALT batteripakker. Andre typer batteripakker kan sprekke og forårsake personskade og materiell skade.



Skal ikke utsettes for vann.



Defekte ledninger skal skiftes med en gang.



Skal bare lades i temperaturer mellom 4 og 40 °C.



Ta hensyn til miljøet når batteripakken skal kasseres.



Ikke brenn batteripakken NiMH, NiCd+ og Li-Ion.



NiMH Lader NiMH- og NiCd-batteripakker.



Li Ion Lader Li-Ion batteripakker.



Ladetid er angitt under tekniske spesifikasjoner.

Pakkens innhold

DC385 pakken inneholder:

- 1 trådløs gittersag
- 2 batteripakker, NiCd (DC385KA)
- 2 batteripakker, NiMH (DC385KB)
- 1 lader (DC385KA/DC385KB)
- 1 pakkeboks (DC385KA/DC385KB)
- 1 brukerhåndbok
- 1 diagram

MERK: Batteripakkene og laderne er ikke inkludert med N-modeller.

- Sjekk om det har oppstått skade på verktøyet, delene eller tilbehøret under transport.
- Ta deg tid til å lese og gjøre deg godt kjent med brukerhåndboken før du tar verktøyet i bruk.

Beskrivelse (fig. 1, 2)



ADVARSEL: Verktøyet eller delene skal aldri modifiseres, ellers kan det oppstå materiell skade eller personskade.

- Bryter med variable hastighet
- Knapp for låsing
- Spake for bladklemme
- Sagsko
- Batteripakke
- Batteriutløsningsknapper
- Hovedhåndtak
- Lader
- Ladeindikator (rød)

TILTENKT BRUK

Dine DC385 trådløse gittersager sag ha blitt designet for profesjonell saging av tre, metall og rør. Det kompakte designet tillater skjæring ekstremt nære kanten av vanskelige områder.

SKAL IKKE brukes ved høy luftfuktighet eller nær antennelige væsker eller gasser.

DC385 trådløse gittersager er et profesjonelle elektriske verktøy.

LA IKKE barn røre verktøyet. Det kreves oppsyn når uerfarne operatører bruker dette verktøyet.

Sikkerhet ved bruk av elektrisitet

Den elektriske motoren er bare beregnet på én bestemt spenning. Sjekk alltid at spenningen i batteripakken stemmer med spenningen på klassifiseringsskiltet. Sjekk også at spenningen i laderen stemmer med nettspenningen.



Denne DEWALT-laderen er dobbeltisolert i samsvar med EN 60335. Det er derfor ikke påkrevd å bruke jordledning.

Hvis ledningen er skadet må den skiftes ut med en spesialledning som kun er tilgjengelig gjennom DEWALTS serviceorganisasjon.

Bruk av skjøteledning

Bruk ikke skjøteledning med mindre det er helt nødvendig. Bruk en godkjent skjøteledning som passer til inngangseffekten i laderen (se Tekniske spesifikasjoner). Minste lederstørrelse er 1 mm²; maks. lengde er 30 m.

Hvis du bruker en kabeltrommel, bør du alltid vikle kabelen helt av først.

MONTERING OG JUSTERING



ADVARSEL: Ta alltid ut batteripakken før montering og justering. Slå alltid av verktøyet før du setter på eller tar av batteripakken.



ADVARSEL: Bruk bare batteripakker og ladere fra DEWALT.

Sette på og ta av batteripakken fra verktøyet (fig. 1)

- Sett batteripakken (e) på sokkelen slik at den klikker på plass.
- Ta av batteripakken ved å trykke på de to utløsningsknappene (f) samtidig og trekke pakken vekk fra sokkelen.

Utskifting av sagblad (fig. 3, 4)

- Flytt spaken for bladklemmen (c) opp til utløsning av bladets klemmemekanisme.
- Sett inn sagbladet i holderen (k) til det får kontakt. Bladet kan installeres med tennene pekende ned, opp, venstre eller høyre, som vist i Figur 4.
- Flytt spaken for bladklemmen (c) opp til utløsning av bladets klemmemekanisme.
- For å fjerne sagbladet, fortsett i omvendt rekkefølge.

SAGBLADER

materiale	anbefalt sagblad
ferro metall	finfortannet
ikke-ferro metall	grovfortannet
tre	grovfortannet
plastikk	finfortannet
murverk	hardmetall-tipp

Et stor utvalg av spesielle sagblader er tilgjengelige som et alternativ.

MERK: For å redusere risikoen for skade til arbeidsdelen, velg alltid ditt sablad med stor forsiktighet.

Innstilling av justerbar sagsko (fig. 5)

Sagskoen kan justeres til å begrense dybden av kuttet og forlenge holdbarheten av ditt sagblad.

- Trykk og hold skoens utløsningsknapp (l).
- Skyv sagskoen (d) inn i en av de tre innstillingene.
- Utløsning av skoens utløsningsknapp.

BRUK



ADVARSEL: Slå av verktøyet og ta av batteripakken før du setter på eller tar av tilbehør og før du foretar justeringer eller reparasjoner. Lås utløseren når verktøyet ikke er i bruk eller ligger til oppbevaring.



ADVARSEL: Bruk alltid riktig hørselsvern. Under visse omstendigheter og ved langvarig bruk kan støy fra dette produktet bidra til svekket hørsel.

Anvisninger for bruk



ADVARSEL!

- Advarsel: Følg alltid sikkerhetsanvisninger og gjeldende forskrifter.
- Forsikre deg om at materialet som skal sages er sikkert på plass.
- Bruk kun forsiktig trykk på verktøyet og ikke bruk sidetrykk på sagbladet. Om mulig, arbeid med sagskoen presset mot arbeidsdelen. Dette forhindrer skade på bladet og forhindrer verktøyet fra rykking og vibrering.
- Unngå overbelastning.
- La bladet gå fritt noen få sekunder før du begynner å skjære.



ADVARSEL: Bruk ALLTID støvmaske. Eksponering for støvpartikler kan forårsake pustevansker og mulig skade.

Påse at batteripakken er (fullt) ladet før bruk.

Korrekt plassering av hendene (fig. 1, 6)



ADVARSEL: For å redusere faren for alvorlig personskade, skal man **ALLTID** ha hendene i korrekt posisjon, som vist.



ADVARSEL: For å redusere faren for personskade, skal man **ALLTID** holde godt fast, for å være forberedt på en plutselig reaksjon.

Korrekt plassering av hendene krever en hånd på hovedhåndtaket (g), med den andre hånden på hoveddelen av verktøyet som vist i figur 6.

Slå verktøyet av og på (fig. 1)

Av sikkerhetsåraker er den variable hastighetsbryteren (a) utstyrt med en låseknapp (b).

1. Trykk på låseknappen (b) for å låse opp verktøyet.

2. Trykk på den variable hastighetsbryteren (a) for å bruke verktøyet. Trykket som brukes på den variable hastighetsbryteren bestemmer hastigheten på verktøyet.
3. For å stoppe verktøyet, utløs knappen.

MERK: Ikke slå verktøyet PÅ eller AV når sagbladet berører arbeidsdelen eller andre materialer.

Skjæring i tre

- Klem fast arbeidsdelen godt og fjern alle spikre og metallobjekter.
- Hold verktøyet med begge hender, arbeid med sagskoen presset mot arbeidsdelen.

Profilskjæring i tre (fig. 6)

1. Hvil sagskoen på arbeidsdelen på en slik måte at bladen danner en passende vinkel for profileringen.
2. Slå på verktøyet og før bladet sakte inn. Forsikre deg om at sagskoen forblir i kontakt med arbeidsdelen hele tiden.

Hullsniitt

1. Mål og marker de krevde hullsniittene.
2. Bruk et smalt sagblad, hvil undersiden av sagskoen på arbeidsdelen og forsikre deg om at bladet er plassert på skjærelinjen.
Om nødvendig, f.eks. på trange steder, bruk den ytre kanten av sagskoen som din siktelinje.
3. Slå på verktøyet og skyv bladet inn i materialet på full hastighet, hold verktøyet godt mot arbeidsdelen.



Støvoppsamling

Når verktøyet er brukt innendørs over lengre perioder, bruk en passende støvoppsamler designet i overensstemmelse med gjeldende Direktiver angående støvemisjon.

Skjæring i metall

- Når du skjærer tynt metall, stabiliser alltid arbeidsdelen med tre på begge sider. Dette garanterer rene snitt og forhindrer skade av materialet.
- For lengre, rette snitt, tegn en linje på arbeidsdelen.
- Bruk en tynn film med smøremiddel langs snittlinjen, slå på verktøyet og følg snittlinjen.

Skjære plastikk

Alltid arbeid ved redusert hastighet. Utfør et testsnitt for å sjekke om materialet er følsomt overfor varme.

Skjæring av murverk



ADVARSEL: Når du skjærer asbestsement, kan farlig støv produseres. Følg de regelte retningslinjene og observer anbefalingene utstedt av asbestsementprodusentene.

VEDLIKEHOLD

Elektriske verktøy fra DEWALT er laget for lang tids bruk med minimalt vedlikehold. Kontinuerlig tilfredsstillende funksjonalitet er betinget av riktig behandling og regelmessig rengjøring.



ADVARSEL: For å redusere risikoen for personlige skader, skru av verktøyet og koble fra batteriet før du endrer verktøynstillinger eller fjerner/installerer komponenter eller tilbehør. Utsiktet start kan forårsake personskade.

Laderen kan ikke repareres. Det er ingen deler på innsiden av laderen som behøver service av bruker.



Smøring

Det er ikke nødvendig å smøre verktøyet.



Rengjøring



ADVARSEL: Blås smuss og støv ut av verktøyhuset med tørr luft så ofte som du ser at smuss legger seg i og rundt lufteåpningene. Bruk godkjent øyebeskyttelse og godkjent støvmaske når du utfører denne prosedyren.



ADVARSEL: Aldri bruk oppløsningsmidler eller andre sterke kjemikalier for rengjøring av ikke-metalliske deler av verktøyet. Disse kjemikaliene kan svekke materialene brukt i disse delene. Bruk en klut fuktet kun med vann og mild såpe. Pass på at det aldri kommer væske inn i verktøyet. Legg aldri noen av verktøydelen i vann.

RENGJØRINGSINSTRUKSJONER FOR LADER



ADVARSEL: Fare for elektrisk støt. Frakoble laderen fra vekselstrømkontakten før rengjøring. Smuss og fett kan fjernes fra eksteriøret av laderen ved bruk av en klut eller myk ikke-metallisk børste. Ikke bruk vann eller andre rengjøringsmidler.

Ekstraustyr



ADVARSEL: Siden tilbehør som ikke leveres av DEWALT ikke er testet med dette produktet, kan det være farlig å bruke slikt tilbehør med dette produktet. Reduser risikoen for personskade ved å bare bruke tilbehør som anbefales av DEWALT sammen med dette produktet.

Ta kontakt med en forhandler hvis du er interessert i ekstraustyr.

Miljøvern



Separat innsamling. Dette produktet skal ikke kastes sammen med vanlige husholdningsavfall.

Hvis du en dag finner ut at DEWALT-produktet må skiftes eller du ikke lenger har bruk for det, skal du ikke kaste det sammen med det vanlige husholdningsavfallet. Sørg for at produktet innsamles separat.



Separat innsamling av brukte produkter og pakkematerialer gjør det mulig å gjenvinne materialer og bruke dem på nytt. Gjenbruk av gjenvunne materialer reduserer forurensning og etterspørselen etter råvarer.

Lokale forskrifter kan inneholde bestemmelser om separat innsamling av elektriske produkter fra hjemmet, ved søppelfyllinger eller hos forhandleren når du kjøper et nytt produkt.

DEWALT har et anlegg for innsamling og gjenvinning av DEWALT-produkter som ikke kan brukes lenger. Send produktet til et autorisert servicesenter som kan samle inn produkter på dine vegne og anvende denne tjenesten.

Finn nærmeste autoriserte servicesenter ved å ta kontakt med nærmeste DEWALT-kontor på adressen som er oppført i denne brukerhåndboken. Du finner også en liste over autoriserte servicesentre for DEWALT og utførlig informasjon om service og kontaktpersoner på Internett på www.2helpU.com.



Oppladbar batteripakke

Denne langtids batteripakken må lades på nytt når den ikke lenger produserer nok strøm til jobber som enkelt kunne utføres tidligere. Ta hensyn til miljøet når batteripakken må kasseres:

- Lad batteripakken helt ut, og ta den ut av verktøyet.
- Li-Ion, NiCd og NiMH-celler kan resirkuleres. Ta dem med til en forhandler eller et lokalt gjenvinningscenter. Innsamlede batteripakker blir gjenvunnet eller kassert på forsvarlig måte.

GARANTI

DEWALT er overbevist om kvaliteten på produktene sine og tilbyr en enestående garanti for profesjonelle brukere av produktet. Denne garantierklæringen kommer i tillegg til, og har på ingen måte negativ innvirkning på, dine kontraktsmessige rettigheter som profesjonell bruker eller på dine lovfestede rettigheter som privat, ikke-profesjonell bruker. Garantien er gyldig innen områdene tilhørende medlemslandene i den Europeiske Union (EU) og det Europeiske Frihandelsområdet (EFTA).

• 30-DAGERS RISIKOFRI TILFREDSHETSGARANTI •

Dersom du ikke er helt tilfreds med ytelsen til ditt DEWALT-verktøy, kan du ganske enkelt returnere det innen 30 dager, komplett med alle de originale komponentene slik du kjøpte det, til innkjøpsstedet for å få full refusjon eller bytte. Produktet må ha blitt utsatt for rimelig slitasje og kvittering må fremvises.

• ET ÅRS GRATIS SERVICEKONTRAKT •

Hvis du trenger vedlikehold eller service på ditt DEWALT-verktøy i løpet av de første 12 månedene etter innkjøp, vil dette bli utført vederlagsfritt av en autorisert DEWALT-reparatør. Kvittering må fremvises. Inkluderer arbeid. Ekskluderer tilbehør og reservedeler såfremt disse ikke svikter under garantien.

• ET ÅRS FULL GARANTI •

Dersom ditt DEWALT-produkt blir defekt på grunn av material- eller produksjonsfeil innen 12 måneder fra kjøpsdato, garanterer DEWALT å bytte ut alle defekte deler vederlagsfritt eller - etter vårt skjønn - å erstatte enheten vederlagsfritt, forutsatt at:

- Produktet ikke har blitt feilaktig anvendt;
- Produktet har blitt utsatt for rimelig slitasje;
- Reparasjoner ikke er blitt forsøkt av uautoriserte personer;
- Kvittering fremvises.
- Produktet returneres komplett med alle originale komponenter.

Dersom du ønsker å fremme et krav, ta kontakt med selgeren eller finn nærmeste autoriserte DEWALT-reparatør i DEWALT-katalogen eller ta kontakt med ditt DEWALT-kontor på den adressen som du finner i denne brukerhåndboken. Alternativt er en liste over autoriserte DEWALT-reparatører og alle detaljer om service etter salg tilgjengelig på Internett på: www.2helpU.com.

SERRA RECÍPROCA SEM FIOS DE ALTA RESISTÊNCIA DC385

Parabéns!

Optou por uma ferramenta DEWALT. Largos anos de experiência, um desenvolvimento contínuo de produtos e um espírito inovador tornam a DEWALT um dos parceiros de maior confiança para os utilizadores de ferramentas eléctricas profissionais.

Dados técnicos

		DC385
Voltagem	V _{CC}	18
Tipo		2
Potência de saída máx.	W	390
Velocidade sem carga	min ⁻¹	0-3.000
Comprimento do curso	mm	28,6
Peso (sem bateria)	kg	2,7
<hr/>		
L _{PA} (pressão acústica)	dB(A)	87
K _{PA} (instabilidade de pressão acústica)	dB(A)	3,0
L _{WA} (potência sonora)	dB(A)	98
K _{WA} (instabilidade de potência sonora)	dB(A)	3,0

Valores totais de vibração (soma triaxial de vectores) determinados segundo a norma EN 60745:

Valor de emissão de vibrações		
a _h =	m/s ²	19,9
Instabilidade K =	m/s ²	8

O nível de emissão de vibrações apresentado neste folheto informativo foi medido de acordo com um teste padrão ilustrado em EN 60745 e pode ser utilizado para comparar ferramentas. Pode ser usado como uma avaliação preliminar do nível de exposição.



ATENÇÃO: o nível de emissão de vibrações declarado representa as aplicações principais para as quais a ferramenta foi concebida. Contudo, se a ferramenta for utilizada para aplicações diferentes, com acessórios diferentes ou tiver uma má manutenção, o nível de emissão de vibrações poderá diferir. Isto poderá aumentar significativamente o nível de exposição ao longo do período total de trabalho.

Uma estimativa do nível de exposição à vibração também deverá ter em conta o número de vezes que a ferramenta é desligada ou está em funcionamento mas sem executar tarefas. Isto poderá reduzir significativamente o nível de exposição ao longo do período total de trabalho.

Identificar medidas de segurança adicionais para proteger o operador dos efeitos da vibração, tais como: cuidar da ferramenta e dos acessórios, manter as mãos quentes, organização dos padrões de trabalho.

Bateria	DE9096	DE9503	DE9180
Tipo de bateria	NiCd	NiMH	Li-Ion
Voltagem	V _{DC}	18	18
Capacidade	Ah	2,4	2,6
Peso	kg	1,0	0,68

Carregador	DE9116	DE9130	DE9135
Tensão de rede	V _{AC}	230	230
Tipo de bateria	NiCd/ NiMH	NiCd/ NiMH	NiCd/NiMH/ Li-Ion
Tempo de carregamento aprox.	min	60 (2,0 Ah baterias)	30 (2,0 Ah baterias)
Peso	kg	0,4	0,52

Fusíveis

Europa	Ferramentas de 230 V 10 Amperes, alimentação da rede
--------	---

Definições: directrizes de segurança

As definições abaixo apresentadas descrevem o grau de gravidade correspondente a cada palavra de advertência. Leia cuidadosamente o manual e preste atenção a estes símbolos.



PERIGO: Indica uma situação iminente perigosa que, se não for evitada, irá resultar em morte ou lesões graves.



ATENÇÃO: indica uma situação potencialmente perigosa que, se não for evitada, **poderá** resultar em **morte ou lesões graves**.



CUIDADO: indica uma situação potencialmente perigosa que, se não for evitada, **poderá** resultar em **lesões menores ou moderadas**.

AVISO: indica uma prática (**não relacionada com ferimentos**) que, se não for evitada, **poderá** resultar em **danos materiais**.



Indica risco de choque eléctrico.



Indica risco de incêndio.

Declaração de conformidade da CE

DIRECTIVA “MÁQUINAS”



DC385

A DEWALT declara que os produtos descritos em “dados técnicos” se encontram em conformidade com as seguintes normas e directivas:

98/37/CEE (até 28 de Dez. de 2009), 2006/42/CE (a partir de 29 de Dez. de 2009), EN 60745-1, EN 60745-2-11.

Além disso, estes produtos também se encontram em conformidade com a Directiva 2004/108/CE. Para obter mais informações, contacte a DEWALT através da morada indicada em seguida ou consulte o verso do manual.

O abaixo assinado é responsável pela compilação do ficheiro técnico e faz esta declaração em nome da DEWALT.

H. Grossmann

Horst Grossmann
Vice-presidente de Engenharia e Desenvolvimento de Produtos

DEWALT, Richard-Klinger-Strasse 11,
D-65510, Idstein, Alemanha

15.09.2009



ATENÇÃO: Para reduzir o risco de ferimentos, leia o manual de instruções.

Avisos de Segurança Gerais relativos às Ferramentas Eléctricas



ATENÇÃO! Leia todos os avisos e instruções de segurança. O não seguimento dos avisos e instruções pode resultar em choque eléctrico, incêndio e/ou ferimentos graves.

GUARDE TODOS OS AVISOS E INSTRUÇÕES PARA FUTURA REFERÊNCIA

Em todos os avisos que se seguem, o termo “ferramenta eléctrica” refere-se à sua ferramenta accionada por alimentação da rede eléctrica (com fio) ou por bateria (sem fio).

1) SEGURANÇA DA ÁREA DE TRABALHO

- Mantenha a área de trabalho limpa e bem iluminada.** As áreas desorganizadas ou escuras são propensas a acidentes.
- Não utilize as ferramentas eléctricas em ambientes explosivos, nomeadamente na presença de líquidos, gases ou poeiras inflamáveis.** As ferramentas eléctricas criam faíscas que poderão inflamar as poeiras ou os fumos.
- Mantenha as crianças e outras pessoas à distância quando utilizar a ferramenta eléctrica.** As distrações podem levar à perda de controlo.

2) SEGURANÇA ELÉCTRICA

- As fichas das ferramentas eléctricas têm de ser compatíveis com a tomada. Nunca modifique a ficha de forma alguma. Não utilize fichas adaptadoras com ferramentas eléctricas ligadas à terra.** Fichas não modificadas e tomadas compatíveis reduzem o risco de choque eléctrico.
- Evite o contacto corporal com superfícies ligadas à terra, como tubos, radiadores, fogões e frigoríficos.** Se o seu corpo estiver ligado à terra, o risco de choque eléctrico é maior.
- Não exponha as ferramentas eléctricas à chuva ou a condições de humidade.** A entrada de água numa ferramenta eléctrica aumenta o risco de choque eléctrico.
- Não utilize indevidamente o cabo. Nunca o utilize para carregar, arrastar ou desligar a ferramenta eléctrica. Mantenha o cabo afastado de calor, óleo, pontas afiadas ou peças em movimento.** Cabos danificados ou emaranhados aumentam o risco de choque eléctrico.
- Ao operar a ferramenta eléctrica fora de casa, utilize uma extensão adequada para**

a **utilização ao ar livre**. A utilização de um cabo adequado para o ar livre reduz o risco de choque eléctrico.

- f) **Se não for possível evitar trabalhar com uma ferramenta eléctrica num local húmido, utilize uma alimentação protegida por um dispositivo de corrente residual (DCR)**. A utilização de um DCR reduz o risco de choque eléctrico.

3) SEGURANÇA PESSOAL

- a) **Mantenha-se atento, preste atenção ao que está a fazer e faça uso de bom senso ao operar uma ferramenta eléctrica. Não utilize uma ferramenta eléctrica quando estiver cansado ou sob o efeito de drogas, álcool ou medicamentos.** Um momento de desatenção durante a utilização de ferramentas eléctricas poderá resultar em ferimentos graves.
- b) **Use equipamento de protecção pessoal. Use sempre protecção ocular.** O equipamento de protecção, como máscara anti-poeira, sapatos de segurança antiderrapantes, capacete de segurança ou protecção auricular, usado nas condições apropriadas, reduz o risco de lesões.
- c) **Evite um accionamento acidental. Certifique-se de que o interruptor esteja na posição de desligado antes de ligar a fonte de alimentação eléctrica e/ou bateria ou antes de levantar ou transportar a ferramenta.** Se mantiver o dedo sobre o interruptor ao transportar a ferramenta eléctrica ou se ligar aparelhos que estejam com o interruptor ligado, poderá originar acidentes.
- d) **Retire qualquer chave de ajuste ou chave de porcas antes de ligar a ferramenta eléctrica.** Uma chave de porcas ou chave de ajuste colocada numa parte móvel do aparelho poderá resultar em lesões.
- e) **Não se estique demasiado. Mantenha-se sempre em posição firme e equilibrada.** Desta forma, será mais fácil controlar o aparelho em situações inesperadas.
- f) **Use roupa apropriada. Não use roupa larga nem jóias. Mantenha o cabelo, roupa e luvas afastados de partes em movimento.** Roupas largas, jóias ou cabelos compridos podem ficar presos nas peças em movimento.
- g) **Se for prevista a montagem de dispositivos de aspiração de pó e de dispositivos de recolha, assegure-se de que estejam ligados e sejam utilizados correctamente.** A utilização de dispositivos

de recolha do pó pode reduzir os riscos provocados por poeiras.

4) UTILIZAÇÃO E MANUTENÇÃO DE FERRAMENTAS ELÉCTRICAS

- a) **Não sobrecarregue a ferramenta eléctrica. Utilize a ferramenta eléctrica correcta para o seu trabalho.** A ferramenta eléctrica adequada fará um trabalho melhor e mais seguro ao ritmo para que foi concebida.
- b) **Não utilize a ferramenta eléctrica se o interruptor não puder ser ligado nem desligado.** Qualquer ferramenta eléctrica que não possa ser controlada através do interruptor de ligar e desligar é um perigo e tem de ser reparada.
- c) **Retire a ficha da tomada e/ou a bateria da ferramenta eléctrica antes de efectuar quaisquer ajustes no aparelho, substituir acessórios ou armazenar a ferramenta eléctrica.** Estas medidas de segurança evitam que a ferramenta eléctrica seja ligada acidentalmente.
- d) **Guarde as ferramentas eléctricas que não estiverem a ser utilizadas fora do alcance de crianças e não permita que o aparelho seja utilizado por pessoas não familiarizadas com o mesmo ou com estas instruções.** As ferramentas eléctricas são perigosas nas mãos de pessoas sem formação.
- e) **Faça a manutenção das ferramentas eléctricas. Verifique se as partes móveis do aparelho estão alinhadas e não emperram, se existem peças partidas ou danificadas e qualquer outra situação que possa interferir com o funcionamento do aparelho.** Caso existam peças danificadas, devem ser reparadas antes da utilização do aparelho. Muitos acidentes têm como causa a manutenção insuficiente das ferramentas eléctricas.
- f) **Mantenha as ferramentas de corte sempre afiadas e limpas.** Ferramentas de corte devidamente tratadas, com arestas de corte afiadas, emperram com menos frequência e controlam-se com maior facilidade.
- g) **Utilize a ferramenta eléctrica, os acessórios e as peças, etc., de acordo com estas instruções, tendo em conta as condições de trabalho e a tarefa a ser efectuada.** A utilização da ferramenta eléctrica para fins diferentes dos previstos poderá resultar em situações perigosas.

PORTUGUÊS

5) UTILIZAÇÃO E MANUTENÇÃO DE APARELHOS COM BATERIA

- a) **Utilize apenas o carregador especificado pelo fabricante.** Um carregador apropriado para um tipo de bateria pode causar um incêndio se for utilizado para carregar outras baterias.
- b) **Utilize as ferramentas eléctricas apenas com as baterias previstas.** A utilização de outras baterias pode criar o risco de lesão e incêndio.
- c) **Quando a bateria não estiver a ser utilizada, mantenha-a afastada de outros objectos de metal, como por exemplo clipes, moedas, chaves, pregos, parafusos ou outros pequenos objectos metálicos que possam estabelecer ligação entre os contactos.** Um curto-circuito entre os contactos da bateria pode causar queimaduras ou incêndio.
- d) **Aplicações inadequadas podem provocar fugas do líquido da bateria; evite o contacto com este líquido. No caso de um contacto accidental, lave imediatamente com água. Se o líquido entrar em contacto com os olhos, procure também auxílio médico.** O líquido que escapa da bateria pode provocar irritações ou queimaduras da pele.

6) ASSISTÊNCIA

- a) **A sua ferramenta eléctrica só deve ser reparada por pessoal qualificado e só devem ser utilizadas peças sobressalentes originais.** Desta forma, é assegurada a segurança da ferramenta eléctrica.

Instruções adicionais de segurança para serras recíprocas

- **Quando realizar uma operação em que a ferramenta de corte possa entrar em contacto com fios escondidos ou com o seu próprio cabo, segure a ferramenta com as superfícies do punho isoladas.** O contacto com um fio condutor também pode carregar partes metálicas expostas da ferramenta e provocar um choque no operador.
- **Utilize SEMPRE uma máscara protectora.** A exposição a partículas de pó pode provocar dificuldades de respiração e possível lesão.
- **NUNCA** ligue a ferramenta quando a lâmina da serra estiver encravada na peça de trabalho ou em contacto com o material.

- **Mantenha as mãos afastadas das peças em movimento.** Nunca coloque as mãos perto da área de corte.
- **Tenha muito cuidado ao cortar acima da altura da sua cabeça e preste particular atenção aos fios aéreos que podem estar ocultos.** Antecipe com antecedência a trajectória de ramos em queda e resíduos.
- **Não opere esta ferramenta por períodos de tempo prolongados.** A vibração causada pela acção de funcionamento desta ferramenta pode causar lesões permanentes nos dedos, mãos e braços. Use luvas para proporcionar um amortecimento extra, faça pausas com frequência e limite a duração diária de utilização.

LIGAR E DESLIGAR

- Após desligar a ferramenta, nunca tente parar a lâmina da serra com os seus dedos.
- Nunca pouse a serra numa mesa ou bancada de trabalho, a não ser que esteja desligada. Após a ferramenta ter sido desligada, a lâmina da serra continuará a funcionar por breves instantes.

AO SERRAR

- Ao utilizar lâminas de serra especialmente concebidas para cortar madeira, retire todos os pregos e objectos metálicos da peça de trabalho antes de iniciar o trabalho.
- Sempre que possível, utilize grampos e tornos para fixar bem a peça de trabalho.
- Não tente serrar peças de trabalho muito pequenas.
- Não dobre a serra muito para a frente. Certifique-se de que está firmemente posicionado, particularmente enquanto estiver apoiado em andaimes e escadas.
- Segure sempre a serra com ambas as mãos.
- Para cortar curvas e cavidades, utilize uma lâmina de serra adaptada.

VERIFICAR E MUDAR A LÂMINA DA SERRA

- Utilize apenas lâminas de serra que estejam em conformidade com as especificações contidas nestas instruções de funcionamento.
- Só deverão ser utilizadas lâminas de serra afiadas em perfeitas condições de funcionamento; as lâminas de serra fissuradas ou dobradas deverão ser rejeitadas e substituídas de imediato.
- Certifique-se de que a lâmina da serra está fixa de forma segura.

Riscos residuais

Apesar da aplicação dos regulamentos de segurança relevantes e da implementação de dispositivos de segurança, alguns riscos residuais não podem ser evitados. Estes riscos são os seguintes:

- Danos auditivos.
- Risco de ferimentos causados por partículas voadoras.
- Risco de queimaduras devido aos acessórios ficarem quentes durante a respectiva utilização
- Risco de ferimentos causados por uma utilização prolongada.

Símbolos na ferramenta

A ferramenta apresenta os seguintes símbolos:



Leia o manual de instruções antes de utilizar este equipamento.



Use uma protecção auditiva.



Use uma protecção ocular.



Não utilize a ferramenta em cima de uma escada.

POSIÇÃO DO CÓDIGO DE DATA

O Código de data, o qual também inclui o ano de fabrico, está impresso na superfície da junção entre a ferramenta e a bateria.

Exemplo:

2009 XX XX

Ano de fabrico

Instruções de segurança importantes para todos os carregadores de bateria

GUARDE ESTAS INSTRUÇÕES: Este manual contém instruções de segurança e funcionamento importantes para os carregadores de bateria DE9116/DE9130/DE9135.

- Antes de utilizar o carregador, leia todas as instruções e marcações de advertência no carregador, na bateria e nos produtos que funcionam com bateria.



PERIGO: Perigo de electrocussão. Os terminais de carga apresentam uma voltagem de 230 volts. Não testar com objectos condutores. Existe o risco de choque eléctrico ou electrocussão.



ATENÇÃO: Perigo de choque. Não permita a entrada de líquidos para o interior do carregador. Existe o risco de choque eléctrico.



CUIDADO: Perigo de queimadura. Para reduzir o risco de lesão, carregue apenas baterias recarregáveis DEWALT. Outros tipos de baterias podem explodir, causando lesões e danos.



CUIDADO: Sob determinadas condições, com o carregador ligado à alimentação eléctrica, os contactos de carga expostos na parte interior do carregador podem sofrer um curto-circuito, provocado por material estranho. Materiais condutores estranhos como, entre outros, palha de aço, folha de alumínio ou qualquer acumulação de partículas metálicas devem ser mantidos afastados das cavidades do carregador. Retirar sempre o carregador da tomada eléctrica quando não estiver nenhuma bateria no respectivo compartimento. Antes de iniciar tarefas de limpeza, retirar o carregador da tomada eléctrica.

- **NÃO tente carregar a bateria com quaisquer carregadores diferentes daqueles especificados neste manual.** O carregador e a bateria foram especialmente concebidos para funcionarem em conjunto.
- **Estes carregadores não se destinam a outra utilização que não seja a carga das baterias recarregáveis DEWALT.** Qualquer outra utilização pode causar risco de incêndio, choque eléctrico ou electrocussão.
- **Não exponha o carregador à chuva ou à neve.**
- **Ao desligar o carregador puxe pela ficha, e não pelo cabo.** Desta forma reduz-se o risco de danificar a ficha e o cabo eléctrico.
- **Certifique-se de que o cabo esteja disposto de forma que não permita ser pisado, provocar tropeções ou sujeito a qualquer tipo de danos ou tensão.**
- **Não deverá ser utilizado um cabo de extensão excepto em caso de absoluta necessidade.** A utilização de um cabo de extensão inadequado pode causar risco de incêndio, choque eléctrico ou electrocussão.
- **Não coloque quaisquer objectos sobre o carregador e não coloque o mesmo sobre uma superfície maleável que possa bloquear as ranhuras de ventilação e resultar num calor interno excessivo.** Coloque o carregador

PORTUGUÊS

em locais distantes de quaisquer fontes de calor. O carregador é ventilado pelas ranhuras na parte superior e na parte inferior do invólucro.

- **Não utilize o carregador se existirem danos no cabo ou na ficha** — proceda de imediato à sua substituição.
- **Não utilize o carregador se tiver sofrido um golpe intenso, uma queda ou se tiver sofrido qualquer outro dano.** Leve o equipamento a um centro de assistência autorizado.
- **Não desmonte o carregador, leve-o a um centro de assistência autorizado quando for necessária assistência ou reparação.** Uma montagem incorrecta pode causar risco de choque eléctrico, electrocussão ou incêndio.
- **Retire o carregador da tomada, antes de iniciar quaisquer tarefas de limpeza.** Desta forma reduz-se o risco de choque eléctrico. Retirar a bateria não reduz o risco.
- **Não tente NUNCA ligar 2 carregadores ao mesmo tempo.**
- **O carregador foi concebido para funcionar com alimentação eléctrica doméstica de 230V standard. Não tente usá-lo com qualquer outra voltagem.** Isto não se aplica ao carregador para veículos.

GUARDE ESTAS INSTRUÇÕES

Carregadores

Os carregadores DE9116/DE9130 são compatíveis com baterias DEWALT NiCd e NiMH de 7,2 a 18 V.

O carregador DE9135 aceita baterias NiCd, NiMH ou Li-Ion de 7,2–18 V.

Estes carregadores não necessitam de ajustes e foram concebidos para serem utilizados de forma tão simples quanto possível.

Procedimento para carregar



PERIGO: perigo de electrocussão. Os terminais de carga apresentam uma voltagem de 230 Volts. Não testar com objectos condutores. Perigo de choque eléctrico ou electrocussão.

1. Ligue o carregador (h) numa tomada adequada antes de inserir a bateria.
2. Insira a bateria no carregador. A luz vermelha (a carregar) irá piscar continuamente indicando que o ciclo de carga foi iniciado.

3. A carga da bateria é indicada pela luz vermelha LIGADA continuamente. A bateria está totalmente carregada e pode ser utilizada agora ou deixada no carregador.

NOTA: para assegurar o máximo desempenho e a maior vida útil possíveis das baterias de NiCd, NiMH e Li-Ion, carregue-as durante, no mínimo, 10 horas antes da primeira utilização.

Processo de carga

Consulte a tabela seguinte para mais informações sobre o estado da carga da bateria.

Estado da carga	
a carregar	- - - - -
totalmente carregada	_____
retardamento de bateria quente/fria	— — — — —
substituir a bateria	●●●●●●●●
problema	●●●●●●

Recarga automática

O modo de recarga automática irá nivelar ou equilibrar as células individuais da bateria no pico da sua capacidade. As baterias devem ser recarregadas semanalmente ou sempre que já não apresentem a capacidade habitual.

Para recarregar a bateria, coloque-a no carregador como habitualmente. Deixe a bateria a carregar por, pelo menos, 10 horas.

Suspensão do carregamento devido a bateria quente/fria

Quando o carregador detectar que a bateria está demasiado quente ou fria, irá activar automaticamente a função de Suspensão do Carregamento Devido a Bateria Quente/Fria, interrompendo o carregamento até a bateria alcançar uma temperatura apropriada. O carregador muda então automaticamente para o modo de carregamento da bateria. Esta função assegura a máxima vida útil possível da bateria.

BATERIAS DE LI-ION

As baterias de Li-Ion foram concebidas com um Sistema de Protecção Electrónico que as protege contra sobrecargas, sobreaquecimentos e descargas profundas.

A ferramenta irá desligar-se automaticamente assim que o Sistema de Protecção Electrónico for activado. Se isto ocorrer, coloque a bateria de Li-Ion no carregador até esta ficar totalmente carregada.

Instruções de segurança importantes para todas as baterias

Ao encomendar baterias sobresselentes, certifique-se de que inclui a referência do catálogo e a voltagem.

A bateria não irá estar totalmente carregada quando a retirar da embalagem pela primeira vez. Antes de utilizar a bateria e o carregador, leia as instruções de segurança abaixo. Em seguida, siga os procedimentos de carregamento indicados nas instruções.

LEIA TODAS AS INSTRUÇÕES

- **Não carregue nem utilize a bateria em ambientes explosivos, como, por exemplo, na presença de líquidos, gases ou poeiras inflamáveis.** A inserção ou remoção da bateria do carregador poderá inflamar estas poeiras ou vapores.
- Carregue as baterias apenas em carregadores da DEWALT.
- **NÃO** as sujeite a salpicos nem as mergulhe em água ou noutros líquidos.
- **Não guarde nem utilize a ferramenta e a bateria em locais onde a temperatura possa alcançar ou exceder 40 °C (tal como em barracões no exterior ou edifícios de metal no Verão).**



PERIGO: nunca abra a bateria, seja por que razão for. Se a caixa da bateria estiver rachada ou danificada, não a insira no carregador. Não esmague, não deixe cair nem danifique a bateria. Não utilize uma bateria ou um carregador que tenham caído ou sido esmagados, sujeitos a uma pancada forte ou danificados, seja de que forma for (por exemplo, furados com um prego, atingidos com um martelo ou pisados). Tal poderá resultar em choque eléctrico ou electrocussão. As baterias danificadas deverão ser enviadas para um centro de assistência para serem recicladas.



CUIDADO: quando a ferramenta não estiver a ser utilizada, coloque-a deitada de lado numa superfície estável onde não possa originar qualquer risco de tropeçamento ou queda. Algumas ferramentas com baterias grandes poderão ser pousadas na vertical, mas, desta forma, serão facilmente derrubadas.

INSTRUÇÕES DE SEGURANÇA ESPECÍFICAS PARA BATERIAS DE NÍQUEL-CÁDMIO (NiCd) OU NÍQUEL-HIDRETO DE METAL (NiMH)

- **Não incinere a bateria, mesmo se esta estiver gravemente danificada ou completamente esgotada.** A bateria pode explodir se for exposta a uma chama.
- **Poderá ocorrer uma pequena fuga de líquido das células da bateria em condições de utilização intensa ou de temperatura extrema.** Isto não significa que a bateria esteja defeituosa.

No entanto, se houver uma ruptura do vedante exterior:

- a. e o líquido da bateria entrar em contacto com a sua pele, lave-a imediatamente com sabão e água durante vários minutos.
- b. e o líquido da bateria entrar em contacto com os seus olhos, passe-os por água limpa durante, no mínimo, 10 minutos e procure imediatamente assistência médica (**nota médica:** o líquido é uma solução de hidróxido de potássio a 25-35%).

INSTRUÇÕES DE SEGURANÇA ESPECÍFICAS PARA BATERIAS DE IÕES DE LÍTIO (Li-Ion)

- **Não incinere a bateria, mesmo se esta estiver gravemente danificada ou completamente esgotada.** A bateria pode explodir se for exposta a uma chama. São produzidos vapores e materiais tóxicos quando as baterias de iões de lítio são queimadas.
- **Se o conteúdo da bateria entrar em contacto com a sua pele, lave imediatamente a área afectada com sabão suave e água.** Se o líquido da bateria entrar em contacto com os seus olhos, passe-os (abertos) por água durante 15 minutos ou até a irritação passar. Se for necessária assistência médica, o electrólito da bateria é composto por uma mistura de carbonatos orgânicos líquidos e sais de lítio.
- **O conteúdo das células de uma bateria aberta poderá causar irritação respiratória.** Respire ar fresco. Se os sintomas persistirem, procure assistência médica.



ATENÇÃO: risco de queimadura. O líquido da bateria poderá ser inflamável se for exposto a faíscas ou a uma chama.

PORTUGUÊS

Tampa da bateria (fig. 2)

É fornecida uma tampa de protecção da bateria (j) para proteger os contactos da bateria quando esta não estiver a ser utilizada. Sem esta tampa de protecção, objectos metálicos soltos podem provocar o curto-circuito dos contactos, podendo causar perigo de incêndio e danificar a bateria.

1. Retire a tampa de protecção da bateria antes de colocar a bateria no carregador ou na ferramenta.
2. Coloque imediatamente a tampa de protecção sobre os contactos após retirar a bateria do carregador ou da ferramenta.



ATENÇÃO: *Certifique-se de que a tampa de protecção esteja colocada antes de guardar ou transportar uma bateria quando não estiver a ser utilizada.*

Bateria (fig. 1)

TIPO DE BATERIA

As serras DC385 funciona com baterias de 18 Volts.

Recomendações de armazenamento

1. O melhor local de armazenamento será um local fresco e seco, afastado da luz directa do sol e de fontes de calor ou de frio. Para obter o máximo desempenho e a maior vida útil possíveis das baterias, guarde-as à temperatura ambiente quando não estiverem a ser utilizadas.

NOTA: as baterias de Li-Ion devem estar totalmente carregadas quando forem guardadas.

2. Um armazenamento de longa duração não irá danificar as baterias nem o carregador. Nas condições adequadas, estes podem ser guardados durante até 5 anos.

Etiquetas no carregador e bateria

Para além dos pictogramas utilizados neste manual, as etiquetas no carregador e na bateria apresentam os seguintes pictogramas:



Ler o manual de instruções antes de utilizar.



Bateria a carregar.



Bateria carregada.



Bateria com defeito.



Atraso de bateria quente/fria.



Não testar com objectos condutores.



Não carregar baterias danificadas.



Utilizar a ferramenta apenas com as baterias DEWALT, outras poderão explodir, causando lesões e danos.



Não expor a ferramenta ao contacto com água.



Substituir imediatamente os cabos danificados.



A carga deverá ser feita a uma temperatura entre 4 °C e 40 °C.



Eliminar a bateria com o devido respeito pelo meio ambiente.



Não incinerar as baterias NiMH, NiCd+ e Li-Ion.



NiMH Carrega baterias NiMH e NiCd.



Li-Ion Carrega baterias Li-Ion.



Consultar os dados técnicos quanto aos tempos de carga.

Conteúdo da embalagem

A embalagem DC385 contém:

- 1 Serra recíproca sem fios
- 2 Baterias, NiCd (DC385KA)
- 2 Baterias, NiMH (DC385KB)
- 1 Carregador (DC385KA/DC385KB)
- 1 Caixa de kit (DC385KA/DC385KB)
- 1 Manual de instruções
- 1 Desenho dos componentes destacados

NOTA: As baterias e os carregadores não estão incluídos com os modelos N.

- Verifique se a ferramenta, as peças ou os acessórios apresentam sinais de danos que possam ter ocorrido durante o transporte.
- Leia atentamente e compreenda na íntegra este manual antes de utilizar a ferramenta.

Descrição (fig. 1, 2)



ATENÇÃO: Nunca modifique a ferramenta eléctrica ou qualquer uma das suas peças. Podem ocorrer danos ou lesões.

- Botão de velocidade variável
- Botão de bloqueio
- Alavanca de aperto da lâmina
- Sapata da serra
- Bateria
- Botões de libertação da bateria
- Punho principal
- Carregador
- Indicador de carga (vermelho)

FINALIDADE

As serra recíproca sem fios DC385 foram concebidas para a serragem profissional de madeira, metal e tubos. O design compacto permite cortar extremamente perto das arestas e bordas em áreas difíceis.

NÃO UTILIZE a ferramenta na presença de humidade ou de líquidos ou gases inflamáveis.

As serra recíproca sem fios DC385 são é uma ferramenta eléctrica profissional.

NÃO PERMITA QUE crianças mexam na ferramenta. É necessária supervisão quando operadores sem experiência utilizam esta ferramenta.

Segurança eléctrica

O motor eléctrico foi concebido apenas para uma única voltagem. Verifique sempre se a voltagem da bateria corresponde à voltagem na placa sinalética. Certifique-se também de que a voltagem do seu carregador corresponde à voltagem da sua rede.



O carregador DEWALT tem isolamento duplo em conformidade com a norma EN 60335; como tal, não é necessário um fio de terra.

Se o cabo de alimentação estiver danificado, tem de ser substituído por um cabo especialmente preparado, disponível através do serviço de assistência da DEWALT.

Utilização de um cabo de extensão

Não deverá ser utilizado um cabo de extensão excepto em caso de absoluta necessidade. Utilize um cabo de extensão aprovado e adequado à entrada de energia do seu carregador (consulte os dados técnicos). O tamanho mínimo do condutor é de 1 mm²; o comprimento máximo é de 30 m.

No caso de se usar uma bobina, desenrole o cabo todo.

MONTAGEM E AJUSTE



ATENÇÃO: antes da montagem e do ajuste, retire sempre a bateria.

Desligue sempre a ferramenta antes de inserir ou retirar a bateria.



ATENÇÃO: utilize apenas baterias e carregadores DEWALT.

Inserir e retirar a bateria da ferramenta (fig. 1)

1. Insira a bateria (e) no punho até que encaixe no devido lugar.
2. Para retirar a bateria, prima os dois botões de libertação da bateria (f) em simultâneo e puxe a bateria para fora do punho.

Substituir a lâmina da serra (fig. 3, 4)

1. Levante a alavanca de aperto da lâmina (c) para soltar o mecanismo de aperto da lâmina.
2. Introduza a lâmina no suporte (k) até esta engatar. A lâmina pode ser instalada com os dentes virados para baixo, para cima, para a esquerda ou para a direita, conforme demonstrado na figura 4.
3. Baixe a alavanca de aperto da lâmina (c) para bloquear o mecanismo de aperto da lâmina.
4. Para retirar a lâmina da serra, efectue o procedimento inverso.

LÂMINAS DE SERRA

material	lâmina de serra recomendada
metal ferroso	lâmina de dentes finos
metal não ferroso	lâmina de dentes grossos
madeira	lâmina de dentes grossos
plástico	lâmina de dentes finos
alvenaria	lâmina com pontas de carboneto

Encontra-se disponível como opção uma vasta variedade de lâminas de serra dedicadas.

AVISO: Para reduzir o risco de danos na peça de trabalho, seleccione sempre com muito cuidado a sua lâmina de serra.

Definir a sapata da serra ajustável (fig. 5)

A sapata da serra pode ser ajustada para limitar a profundidade do corte e para prolongar a vida útil da sua lâmina de serra.

1. Prima e mantenha premido o botão de desengate da sapata (l).
2. Faça a sapata da serra (d) deslizar para uma de três definições.
3. Solte o botão de desengate da sapata.

FUNCIONAMENTO



ATENÇÃO: *desligue a ferramenta e retire a bateria antes de instalar e remover acessórios e antes de efectuar ajustes ou reparações.*

Bloqueie o interruptor do gatilho quando a ferramenta não estiver a ser utilizada e quando for guardar a mesma.



ATENÇÃO: *Use sempre protecção auditiva individual adequada. Sob determinadas condições e duração de utilização, o ruído desta máquina poderá contribuir para a perda de audição*

Instruções de utilização



ATENÇÃO:

- Respeite sempre as instruções de segurança e os regulamentos aplicáveis.
- Certifique-se de que o material a ser serrado está devidamente fixo.
- Aplique uma ligeira pressão na ferramenta e não exerça pressão lateral na lâmina da serra. Se possível, trabalhe com a sapata da serra pressionada com a peça de trabalho. Isto evita danos na lâmina e impede que a ferramenta se movimente ou vibre.
- Evite sobrecargas.
- Antes de iniciar o trabalho de corte, deixe a lâmina trabalhar livremente durante alguns segundos.



ATENÇÃO: *Utilize SEMPRE uma máscara protectora. A exposição a partículas de pó pode provocar dificuldades de respiração e possível lesão.*

Antes de colocar a ferramenta em funcionamento, certifique-se de que a bateria está (completamente) carregada.

Posição correcta das mãos (fig. 1, 6)



ATENÇÃO: *para reduzir o risco de ferimentos graves, utilize SEMPRE a ferramenta com as suas mãos na posição correcta (exemplificada na figura).*



ATENÇÃO: *para reduzir o risco de ferimentos graves, segure SEMPRE a ferramenta com segurança, antecipando uma reacção súbita por parte da mesma.*

A posição correcta das mãos consiste em segurar o punho principal (g) com uma mão e o corpo da ferramenta com a outra, tal como exemplificado na fig. 6.

Ligar e desligar (fig. 1)

Por razões de segurança, o botão de velocidade variável (a) está equipado com um botão de bloqueio (b).

1. Prima o botão de bloqueio (b) para desbloquear a ferramenta.
2. Para colocar a ferramenta a funcionar, prima o botão de velocidade variável (a). A pressão exercida no botão de velocidade variável determina a velocidade da ferramenta.
3. Para parar a ferramenta, solte o interruptor.

AVISO: *Não ligue nem desligue a ferramenta quando a lâmina da serra estiver em contacto com a peça de trabalho ou com quaisquer outros materiais.*

Cortar madeira

- Fixe devidamente a peça de trabalho e retire todos os pregos e objectos metálicos.
- Segurando na ferramenta com ambas as mãos, trabalhe com a sapata da serra pressionada contra a peça de trabalho.

Chanfrar madeira (fig. 6)

1. Apoie a sapata da serra na peça de trabalho de forma a que a posição da lâmina forme um ângulo adequado para chanfrar.
2. Ligue a ferramenta e faça lentamente avançar a lâmina. Assegure-se que a sapata da serra permanece sempre em contacto com a peça de trabalho.

Corte de cavidades

1. Meça e assinale o corte de cavidade necessário.

- Utilizando uma lâmina de serra estreita, apoie a parte inferior da sapata da serra na peça de trabalho e certifique-se de que a lâmina está posicionada na linha de corte.

Se necessário, por exemplo em espaços pequenos, utilize a extremidade exterior da sapata da serra como guia de referência.

- Ligue a ferramenta e faça a lâmina avançar para o material à velocidade máxima, segurando firmemente a ferramenta contra a peça de trabalho.



Aspiração de pó

Quando a ferramenta é utilizada ao ar livre por períodos de tempo prolongados, utilize um extractor de pó adequado concebido em conformidade com as Directivas aplicáveis relativamente à emissão de pó.

Cortar metal

- Ao cortar metal fino, estabilize sempre a peça de trabalho com madeira em ambos os lados. Esta operação assegura cortes limpos e impede que se danifique o material.
- Para efectuar cortes compridos a direito, trace uma linha na peça de trabalho.
- Aplique uma fina camada de lubrificante ao longo da linha de corte, ligue a ferramenta e siga a linha de corte.

Cortar plástico

Trabalhe sempre a uma velocidade reduzida. Efectue um teste para verificar se o material é ou não sensível ao calor.

Cortar alvenaria



ATENÇÃO: Ao cortar cimento amianto, poderá produzir-se um pó perigoso. Siga as directrizes estatutárias e cumpra as recomendações emitidas pelos fabricantes de cimento amianto.

MANUTENÇÃO

Esta ferramenta eléctrica DEWALT foi concebida para o servir durante muito tempo com um mínimo de manutenção. Um funcionamento satisfatório e longo depende de cuidados adequados e de uma limpeza regular.



ATENÇÃO: de forma a reduzir o risco de lesões pessoais graves, desligue a ferramenta e desconecte a bateria antes de realizar quaisquer ajustes ou remover/instalar acessórios ou extras. Um arranque acidental pode causar lesões.

O carregador não está incluído no serviço de reparação. Este carregador não contém peças cuja manutenção possa ser efectuada pelo utilizador.



Lubrificação

Esta ferramenta não requer lubrificação.



Limpeza



ATENÇÃO: Injecte ar seco para retirar a sujidade e o pó do alojamento principal, sempre que notar uma acumulação de sujidade nos respiradores ou em torno dos mesmos. Utilize uma protecção adequada para os olhos e uma máscara para o pó quando realizar esta operação.



ATENÇÃO: Nunca utilize solventes ou outros químicos agressivos para limpar as partes não metálicas da ferramenta. Estes químicos podem enfraquecer os materiais utilizados nestas partes. Utilize um pano humedecido apenas com água e detergente suave. Nunca permita que entre nenhum líquido na ferramenta; nunca mergulhe qualquer parte da ferramenta em líquido.

INSTRUÇÕES DE LIMPEZA PARA O CARREGADOR



ATENÇÃO: Perigo de choque. Desligue o carregador da tomada de CA, antes de proceder à limpeza. A sujidade e massa lubrificante podem ser removidas da parte exterior do carregador com um pano ou uma escova macia, não metálica. Não utilize água ou soluções de limpeza.

Acessórios opcionais



ATENÇÃO: Dado que os acessórios, que não os disponibilizados pela DEWALT, não foram testados com este produto, a utilização de tais acessórios nesta ferramenta poderá ser perigosa. Para reduzir o risco de lesão, deverão utilizar-se apenas os acessórios recomendados pela DEWALT com este produto.

Consulte o seu revendedor para mais informações acerca dos acessórios adequados.

Proteger o meio ambiente



Recolha de lixo selectiva. Este produto não deve ser eliminado com o lixo doméstico normal.

Se, um dia, o produto DEWALT tiver de ser substituído ou já não tiver utilidade, não o elimine com o lixo doméstico. Disponibilize este produto para recolha selectiva.



A recolha selectiva de produtos usados e embalagens permite que os materiais sejam reciclados e novamente utilizados. A reutilização de materiais reciclados ajuda a prevenir a poluição ambiental e reduz a procura de matérias-primas.

Os regulamentos locais poderão permitir a recolha selectiva de produtos eléctricos, em centros municipais de resíduos ou através do revendedor do novo produto.

A DEWALT disponibiliza um serviço de recolha e reciclagem de produtos DEWALT quando estes tiverem atingido o fim da sua vida útil. Para tirar partido deste serviço, devolva o produto a qualquer Centro de Assistência Técnica autorizado que proceda à respectiva recolha em nome da DEWALT.

Poderá verificar a localização do Centro de Assistência mais próximo contactando a delegação DEWALT na morada indicada neste manual. Em alternativa, encontrará uma lista dos Centros de Assistência Técnica DEWALT e todas as informações sobre o nosso serviço pós-venda disponíveis na Internet em: www.2helpU.com.



Bateria recarregável

Esta bateria de longa duração tem de ser recarregada quando deixar de produzir energia suficiente nas tarefas que anteriormente eram realizadas com facilidade. No fim da sua vida útil, elimine-a com o devido respeito pelo meio ambiente:

- descarregue completamente a bateria e em seguida retire-a da ferramenta.
- As baterias de Li-Ion, NiCd e NiMH são recicláveis. Leve-as ao seu revendedor ou ao centro de reciclagem local. As baterias serão recicladas ou eliminadas adequadamente.

GARANTIA

A DEWALT confia na qualidade dos seus produtos e, como tal, oferece uma garantia excepcional aos utilizadores profissionais deste equipamento. Esta declaração de garantia complementa os seus direitos contratuais enquanto utilizador profissional ou os seus direitos legais enquanto utilizador privado não profissional, não os prejudicando, seja de que forma for. A garantia é válida nos Estados-membros da União Europeia e nos países-membros da Zona Europeia de Comércio Livre.

• GARANTIA DE SATISFAÇÃO DE 30 DIAS •

Se não estiver completamente satisfeito com o desempenho da sua ferramenta da DEWALT, basta devolvê-la ao revendedor no prazo de 30 dias, juntamente com a respectiva embalagem e todos os componentes originais, para obter um reembolso total ou trocá-la por outra ferramenta. O produto apenas poderá ter sido sujeito a um desgaste normal, sendo necessário apresentar uma prova de compra.

• CONTRATO DE UM ANO DE ASSISTÊNCIA GRATUITA •

Se a sua ferramenta da DEWALT necessitar de manutenção ou assistência durante os 12 meses subsequentes à respectiva compra, este serviço será realizado gratuitamente por um agente de reparação autorizado da DEWALT. Será necessário apresentar uma prova de compra. O serviço inclui a mão-de-obra, mas exclui quaisquer acessórios e peças sobresselentes, a não ser que estes se tenham avariado ao abrigo da garantia.

• GARANTIA TOTAL DE UM ANO •

Se o seu produto da DEWALT apresentar um funcionamento anómalo resultante de materiais ou mão-de-obra defeituosos num período de 12 meses após a respectiva data de compra, a DEWALT garante a substituição gratuita de todas as peças defeituosas ou, de acordo com o nosso critério, a substituição gratuita da unidade, desde que:

- O produto não tenha sido utilizado incorrectamente ou de forma abusiva;
- O produto apenas tenha sido sujeito a um desgaste normal;
- Não tenham sido realizadas reparações por pessoas não autorizadas;

- Seja apresentada uma prova de compra;
- O produto seja devolvido juntamente com a respectiva embalagem e todos os componentes originais.

Se pretender recorrer à assistência técnica concedida pela garantia, contacte o seu revendedor ou verifique a localização do agente de reparação autorizado da DEWALT mais perto de si no catálogo da DEWALT, ou, em alternativa, contacte o representante local da DEWALT através da morada indicada neste manual. Poderá encontrar na internet (em www.2helpU.com) uma lista dos agentes de reparação autorizados da DEWALT, bem como os dados de contacto completos do nosso serviço pós-venda.

SUURITEHOINEN, JOHDOTON PUUKKOSAHA DC385

Onnittelut!

Olet valinnut DEWALT-työkalun. Vuosien kokemuksen, perusteellisen tuotekehittelyn ja innovaation ansiosta DEWALT on yksi luotettavimmista kumppaneista ammattityökalujen käyttäjille.

Tekniset tiedot

		DC385
Jännite	V_{DC}	18
Tyyppi		2
Suurin lähtöteho	W	390
Joutokäyntinopeus	min^{-1}	0-3 000
Terän liikkeen pituus	mm	28,6
Paino (ilman akkupakkausta)	kg	2,7
L_{PA} (äänenpaine)	dB(A)	87
K_{PA} (äänenpaineen epävarmuus)	dB(A)	3,0
L_{WA} (ääniteho)	dB(A)	98
K_{WA} (ääniteho epävarmuus)	dB(A)	3,0

Tärinän kokonaisarvot (triax-vektorin kokonaissumma) määriteltä standardin EN 60745 mukaisesti:

Tärinäarvo

a_{h1} =	m/s^2	19,9
Epävarmuus K =	m/s^2	8

Tässä tiedotteessa annettu tärinäarvo on mitattu EN 60745 -määräyksen mukaisen standardoidun testin mukaan. Arvon avulla työkaluja voidaan verrata toisiinsa. Sitä voidaan käyttää altistumisen ennakoarviointiin.



VAROITUS: Ilmoitettu tärinäarvo vastaa työkalun pääasiallisia käyttösovelluksia.

Jos työkalua käytetään muihin sovelluksiin, eri lisävarusteiden kanssa tai huonosti huollettuna, tärinäarvot saattavat muuttua. Tämä voi merkittävästi vähentää kokonaistyöajon aikaista altistustasoa.

Tärinälle altistumisen ennakoarvioinnissa on otettava huomioon ajat, jolloin työkalun virta on katkaistu, sekä ajat, jolloin työkalu on

käynnissä, mutta sillä ei työskennellä. Tämä voi merkittävästi vähentää kokonaistyöajon aikaista altistustasoa.

Huomioi muut turvatoimenpiteet käyttäjän suojelemiseksi tärinän vaikutukselta, kuten: työkalun ja lisävarusteiden huolto, käsien pitäminen lämpiminä ja työjärjestyksen organisoiminen.

Akkupakkaus	DE9096	DE9503	DE9180
Akkutyyppe	NiCd	NiMH	Li-Ion
Jännite	V_{DC}	18	18
Kapasiteetti	Ah	2,4	2,6
Paino	kg	1,0	0,68

Laturi	DE9116	DE9130	DE9135
Verkköjännite	V_{AC}	230	230
Akkutyyppe	NiCd/ NiMH	NiCd/ NiMH	NiCd/NiMH/ Li-Ion
Arvioitu latausaika	min 60 (2,0 Ah:n akkupakkaukset)	30 (2,0 Ah:n akkupakkaukset)	40 (2,0 Ah:n akkupakkaukset)
Paino	kg	0,4	0,52

Varokkeet

Eurooppa 230 V työkalut
10 ampeeria, verkkovirran varoke

Määritelmät: Turvallisuusohjeet

Seuraavat määritelmät kuvaavat kuhunkin symboliin liittyvän sanan vakavuusastetta. Lue tämä ohjekirja ja kiinnitä huomiota seuraaviin symboleihin:



VAARA: Ilmaisee välitöntä vaaratilannetta. Mikäli vaaraa ei voida välttää, seurauksena on **hengenmenetyks tai vakava vamma**.



VAROITUS: Ilmaisee mahdollista vaaratilannetta. Mikäli vaaraa ei voida välttää, seurauksena voi olla **hengenmenetyks tai vakava vamma**.



HUOMIO: Ilmaisee mahdollista vaaratilannetta. Mikäli vaaraa ei voida välttää, seurauksena voi olla **vähäinen tai keskivaikava vamma**.

HUOMAUTUS: Viittaa menettelyyn, joka ei välttämättä aiheuta henkilövahinkoa mutta voi aiheuttaa omaisuusvahingon.



Ilmaisee sähköiskun vaaraa.



Ilmaisee tulipalon vaaraa.

EY-vaatimustenmukaisuusvakuutus

KONEDIREKTIIVI



DC385

DEWALT vakuuttaa, että nämä tuotteet täyttävät seuraavat määräykset: 98/37/EY (28.12. 2009 saakka), 2006/42/EY (alk. 29.12. 2009), EN 60745-1, EN 60745-2-11.

Nämä tuotteet täyttävät myös direktiivin 2004/108/EU vaatimukset. Saat lisätietoja ottamalla yhteyden DEWALTIin. Osoitteet näkyvät käyttöohjeen takasivulla.

Allekirjoittaja vastaa teknisistä tiedoista ja antaa tämän vakuutuksen DEWALTin puolesta.

H. Grossmann

Horst Grossmann
Vice President Engineering and Product
Development
DEWALT, Richard-Klinger-Strasse 11,
D-65510, Idstein, Saksa
15.09.2009



VAROITUS: Vähennä tapaturmavaaraa lukemalla ohje.

Yleiset sähkölaitteita koskevat turvavaroitukset



VAROITUS! Lue kaikki turvallisuusvaroitukset ja -ohjeet Varoitusten ja ohjeiden noudattamatta jättäminen saattaa aiheuttaa sähköiskun, tulipalon ja/tai vakavan vamman.

TALLENNA KAIKKI VAROITUKSET JA OHJEET MYÖHEMPÄÄ TARVETTA VARTEN

Käsite "moottorityökalu" viittaa kaikissa seuraavissa varoituksissa verkkokäyttöiseen (johdolliseen) moottorityökaluun tai akkukäyttöiseen (johdottomaan) moottorityökaluun.

1) TYÖALUEEN TURVALLISUUS

- Pidä työalue puhtaana ja hyvin valaistuna.** Epäjärjestyksessä olevat tai pimeät alueet voivat aiheuttaa onnettomuuksia.
- Älä käytä moottorityökaluja räjähdysalttiissa ympäristössä, esimerkiksi tilassa, jossa on syttyviä nesteitä, kaasuja tai pölyä.** Moottorityökaluista syntyy kipinöitä, jotka voivat sytyttää pölyn tai kaasut palamaan.
- Pidä lapset ja sivulliset poissa lähettyviltä, kun käytät moottorityökalua.** Hämähäkit voivat aiheuttaa laitteen hallinnan menetyksen.

2) SÄHKÖTURVALLISUUS

- Moottorityökalujen pistokkeiden on sovittava pistorasiaan. Älä koskaan tee pistokkeisiin mitään muutoksia. Älä käytä maadoitetuissa koneissa mitään sovitinpistokkeita.** Modifioimattomat pistokkeet ja niihin sopivat pistorasiat vähentävät sähköiskun vaaraa.
- Vältä koskettamasta maadoitettuja pintoja, kuten putkia, lämpöpattereita, liesiä tai jääkaappeja.** Sähköiskun vaara kasvaa, jos kehosi maadoittuu.
- Älä jätä moottorityökaluja sateeseen tai märkään paikkaan.** Työkalun sisään menevä vesi lisää sähköiskun vaaraa.
- Älä käytä johtoa väärin. Älä koskaan kanna tai vedä työkalua sähköjohdosta äläkä irrota sitä pistorasiasta johdosta vetämällä. Älä anna sähköjohdon koskea kuumiin pintoihin, öljyyn, teräviin reunoihin tai liikkuviin osiin.** Vaurioituneet tai sotkeutuneet johdot lisäävät sähköiskun riskiä.
- Kun käytät moottorityökalua ulkona, käytä ulkokäyttöön sopivaa jatkojohtoa.** Ulkokäyttöön soveltuvan sähköjohdon käyttö vähentää sähköiskun riskiä.
- Jos moottorityökalun käyttöä kosteassa paikassa ei voida välttää, on käytettävä jäännösvirtalaitteella (RCD) suojattua virtalähdettä.** Jäännösvirtalaitteen käyttö vähentää sähköiskun vaaraa.

3) HENKILÖKOHTAINEN TURVALLISUUS

- a) **Ole valppaana, katso, mitä teet, ja käytä tervettä järkeä moottoroitua työkalua käyttäessäsi. Älä käytä moottorityökalua väsyneenä tai huumeiden, alkoholin tai lääkkeiden vaikutuksen alaisena.**
Tarkkaavaisuuden herpaantuminen työkalua käytettäessä saattaa johtaa vakaviin henkilövahinkoihin.
- b) **Käytä henkilösuojaimia. Käytä aina silmäsuojaimia.** Sellaiset turvavarusteet, kuten pölynaamari, liukastumista estävät kengät, kypärä tai korvasuojaimet olosuhteiden niitä vaatiessa vähentävät henkilövahinkoja.
- c) **Estä tahaton käynnistäminen. Varmista, että kytkin on pois-asennossa ennen työkalun yhdistämistä virtalähteeseen ja/tai akkupakkaukseen tai ennen kuin tartut työkaluun.** Työkalun kantaminen sormi kytkimellä tai pistokkeen työntäminen pistorasiaan, kun kytkin on päälle kytketty, voi aiheuttaa onnettomuuksia.
- d) **Poista mahdolliset säätö- tai kiintoavaimet ennen työkalun käynnistämistä.** Pyörivään osaan jäänyt kiinto- tai säätöavain saattaa aiheuttaa henkilövahinkoja.
- e) **Älä kurottele. Huolehdi siitä, että sinulla on koko ajan tukeva jalansija ja hyvä tasapaino.** Näin voit paremmin hallita moottoroidun työkalun käytön odottamattomissa tilanteissa.
- f) **Pukeudu oikein. Älä käytä löysiä vaatteita äläkä koruja. Pidä hiukset, vaatteet ja käsineet poissa liikkuvista osista.** Löysät vaatteet, korut tai pitkät hiukset voivat tarttua liikkuviin osiin.
- g) **Jos laitteella voi kerätä ja poistaa pölyä, varmista, että nämä toiminnot ovat kytkettyinä ja että käytät niitä oikein.** Pölynkeräysjärjestelmän käyttö voi vähentää pölyn aiheuttamia vaaroja.

4) MOOTTORITYÖKALUN KÄYTTÖ JA HUOLTO

- a) **Älä käytä moottorityökalua väkisin.** Käytä tarkoitukseesi soveltuvaa työkalua. Teet työn paremmin ja turvallisemmin työkalulla, kun käytät sille tarkoitettua nopeutta.
- b) **Älä käytä moottorityökalua, jos virtakytkin ei kytke sitä päälle ja pois päältä.** Työkalut, joita ei voida hallita kytkimellä, ovat vaarallisia, ja ne on korjattava.
- c) **Irrota pistoke virtalähteestä ja/tai akkupakkaus työkalusta ennen kuin teet mitään säätöjä, vaihdat lisävarusteita tai varastoit moottorityökalun.** Tällaiset ehkäisevät turvatoimet alentavat vahingossa

käynnistymisen riskiä moottorityökalua käytettäessä.

- d) **Varastoi moottorityökalut lasten ulottumattomiin äläkä anna työkalua sellaisten henkilöiden käyttöön, jotka eivät ole sitä tottuneet käyttämään tai eivät ole tutustuneet käyttöohjeisiin.** Moottoroidut työkalut ovat vaarallisia kouluttamattomien käyttäjien käsissä.
- e) **Huolehdi moottoroitujen työkalujen kunnosta. Tarkista, onko liikkuvissa osissa väärä kohdistus tai takertelua, ovatko osat rikkoutuneet tai vaikuttaako jokin muu seikka mahdollisesti laitteen käyttöön. Jos laite vaurioituu, korjauta se ennen käyttöä.** Monet onnettomuudet johtuvat moottoroitujen työkalujen puutteellisesta huollosta.
- f) **Pidä leikkaavat työkalut terävinä ja puhtaina.** Kunnolla huolletut leikkaavat työkalut, joissa on terävät leikkausreunat, takertelevat vähemmän ja ovat helpommin hallittavissa.
- g) **Noudata moottorityökalujen, niiden lisävarusteiden, työkalun karkiosien yms. käyttöohjeita ja ota huomioon työolosuhteet ja suoritettava työ.** Työkalun käyttö muuhun kuin sille tarkoitettuun tehtävään voi johtaa vaaratilanteeseen.

5) AKKUKÄYTTÖISEN TYÖKALUN KÄYTTÖ JA HUOLTO

- a) **Lataa akut vain valmistajan määrittelemässä laturissa.** Tietynäyttyypiselle akulle soveltuva laturi voi aiheuttaa tulipalon riskin toista akkutyyppejä käytettäessä.
- b) **Käytä moottorikäyttöisten työkalujen kanssa vain erityisesti niille tarkoitettuja akkuja.** Muunlaisten akkuyksiköiden käyttö voi aiheuttaa loukkaantumisen ja tulipalovaaran.
- c) **Kun akkuyksikkö ei ole käytössä, pidä se poissa muiden metalliesineiden, kuten paperiliitinten, kolikoiden, avainten, naulojen, ruuvien tai muiden sellaisten pienten metalliesineiden läheltä, jotka voivat muodostaa yhteyden toisesta navasta toiseen.** Oikosulku akun napojen välillä voi aiheuttaa palovammoja tai tulipalon.
- d) **Väärän käsittelyn seurauksena neste saattaa suihkuta ulos akusta. Vältä kosketusta akkunesteeseen. Jos joudut vahingossa kosketukseen nesteeseen kanssa, huuhtele neste pois vedellä. Jos nestettä joutuu silmiin, käänny lisäksi lääkärin puoleen. Akusta tuleva neste voi aiheuttaa ihoärsytystä tai palovammoja.**

6) HUOLTO

- a) **Anna moottoroitu työkalu huollettavaksi ammattikorjaajalle, joka käyttää ainoastaan samanlaisia vaihto-osia.** Näin taataan moottorityökalun turvallisuus.

Lisäturvallisuusohjeet

Puukkosahat

- **Pidä työkalusta kiinni sen eristetystä tartuntapinnasta työn aikana, jos leikkaava työkalu voi koskettaa näkymättömissä olevia johtoja tai laitteen omaa johtoa.** Kosketus jännitteelliseen johtoon tekee myös työkalun näkyvillä olevat metalliosat jännitteellisiksi, ja ne aiheuttavat sähköiskun työkalun käyttäjälle.
- **Käytä AINA pölysuojainta.** Pölyhiukkasille altistuminen voi aiheuttaa hengitysvaikeuksia ja mahdollisen vamman.
- **ÄLÄ KOSKAAN** kytke työkalua päälle, kun sahanterä on juuttunut työstettävään kappaleeseen tai on kosketuksessa työstettävän materiaalin kanssa.
- **Pidä kädet poissa liikkuvista osista.** Älä koskaan pidä käsiäsi lähellä sahausaluetta.
- **Ole erityisen varovainen, kun sahaat pään yläpuolella olevaa kohdetta. Kiinnitä erityisesti huomiota pään yläpuolisiin, mahdollisesti piilossa oleviin sähköjohtoihin.** Ennakoi oksien tai roskien putoamisrata.
- **Älä käytä laitetta pitkiä aikoja kerrallaan.** Käytön aiheuttama väri voi aiheuttaa pysyvän vaurion sormiin, käsiin ja käsivarsiin. Käytä käsineitä antamaan lisäpehmustetta, pidä usein lepotaukoja ja rajoita laitteen päivittäistä käyttöä.

KYTKEMINEN PÄÄLLE JA POIS PÄÄLTÄ

- Älä koskaan yritä pysäyttää sahanterää sormin laitteen sammuttamisen jälkeen.
- Älä koskaan pane käynnissä olevaa sahaa pöydälle tai työpöydälle. Sahanterä jatkaa liikettään vielä hetken laitteen sammuttamisen jälkeen.

SAHAUS

- Poista kaikki naulat ja metalliesineet ennen työn aloittamista, kun käytät erityisesti puunleikkaamiseen tarkoitettuja sahanteräitä.
- Käytä työstettävän kappaleen kiinnittämiseen puristimia ja ruuvipenkkejä aina, kun se on mahdollista.
- Älä yritä sahata erittäin pieniä kappaleita.

- Älä kumarru liiaksi eteenpäin. Seiso aina tukevasti, erityisesti rakennustelineillä ja tikapuilla.
- Pitele sahaa aina molemmin käsin.
- Käytä kaarevien osien ja taskujen sahaamiseen tarkoitukseen sopivaa sahanterää.

SAHANTERÄN TARKISTUS JA VAIHTO

- Käytä vain sellaisia sahanteräitä, jotka vastaavat tämän käyttöohjeen teknisiä tietoja.
- Työhön tulee käyttää ainoastaan teräviä, täysin käyttökuntoisia sahanteräitä; säröytyneet tai taipuneet sahanterät on heti hävitettävä ja vaihdettava uusiin.
- Varmista, että sahanterä on turvallisesti kiinnitetty.

Vaarat

Turvamääräysten noudattamisesta ja turvalaitteiden käyttämisestä huolimatta tiettyjä vaaroja ei voida välttää. Näitä ovat seuraavat:

- kuulon heikkeneminen
- lentävien kappaleiden aiheuttamat henkilövahingot
- käytön aikana kuumenevien varusteiden aiheuttamat palovammat
- pitkäaikainen käyttäminen voi aiheuttaa henkilövahingon.

Työkalun merkinnät

Seuraavat kuvakkeet näkyvät työkalussa:



Lue käyttöohjeet ennen käyttämistä.



Käytä kuulosuojaimia.



Käytä suojalaseja.



Älä käytä työkalua tikkailla.

PÄIVÄMÄÄRÄKOODIN SIJAINTI

Päivämääräkoodi on merkitty kotelon pintaan laitteen ja akun väliin. Se sisältää myös valmistusvuoden.

Esimerkki:

2009 XX XX
Valmistusvuosi

Kaikkia akkulatureita koskevat tärkeät turvallisuusohjeet

SÄILYTÄ NÄMÄ OHJEET: Tämä opas sisältää tärkeitä DE9116-/DE9130-/DE9135-akkulatureita koskevia turvallisuus- ja käyttöohjeita.

- Lue kaikki ohjeet sekä laturin, akun ja akkukäyttöisen laitteen varoitusmerkinnät ennen laturin käyttämistä.



VAARA: tappavan sähköiskun vaara. Latausliitinten jännite on 230 voltia. Älä kokeile akkuja sähköä johtavilla esineillä. Seurauksena voi olla sähköisku, joka voi johtaa kuolemaan.



VAROITUS: sähköiskun vaara. Älä päästä laturin sisään nestettä. Seurauksena voi olla sähköisku.



HUOMIO: palovammavaara. Estä henkilövahingot lataamalla vain uudelleen ladattavia DEWALT-akkuja. Muuntuyppiset akut voivat räjähtää ja aiheuttaa henkilövahinkoja ja vaurioita.



HUOMIO: Kun laturi on kytkettynä virtalähteeseen, vieras materiaali voi joissakin olosuhteissa aiheuttaa oikosulun laturin sisällä olevissa paljaissa latausliittimissä. Huolehdi siksi, ettei laturin aukkoihin pääse johtavaa materiaalia, esimerkiksi teräsvillaa, alumiinifoliota tai metallihiukkasia. Irrota laturin virtapistoke pistorasiasta aina, kun latausliittimessä ei ole akkuja. Irrota laturi pistorasiasta ennen puhdistusta.

- ÄLÄ lataa akkuja muilla kuin tässä ohjekirjassa mainituilla latureilla.** Laturi ja akku on tarkoitettu käytettäväksi yhdessä.
- Näitä latureita saa käyttää ainoastaan DEWALTin ladattavien akkujen kanssa.** Muunlainen käyttö voi aiheuttaa tulipalon tai sähköiskun, joka voi johtaa kuolemaan.
- Älä altista laturia vesi- tai lumisateelle.**
- Irrota laturin virtapistoke pistorasiasta vetämällä pistokkeesta. Älä vedä johdosta.** Näin virtapistoke ja -johto eivät vaurioidu.
- Sijoita virtajohto siten, ettei kukaan astu sen päälle, kompastu siihen tai ettei se muutoin vaurioidu tai kuormitu.**
- Käytä jatkojohtoa vain silloin, kun se on ehdottoman välttämätöntä.** Vääränlaisen jatkojohdon käyttö voi aiheuttaa tulipalon tai sähköiskun, joka voi johtaa kuolemaan.
- Älä aseta laturin päälle esineitä äläkä pane sitä pehmeälle alustalle, joka voi**

tukkia tuuletusaukot ja johtaa siten laitteen ylikuumenemiseen. Aseta laturi kauas lämmönlähteistä. Laturin ilmastointiaukot ovat kotelon päällä ja pohjassa.

- Älä käytä laturia, jos virtajohto tai -pistoke on vaurioitunut** – vaihddata ne heti uusiin.
- Älä käytä laturia, jos siihen on osunut kova isku tai jos se on pudonnut tai muutoin vaurioitunut.** Toimita se valtuutettuun huoltoliikkeeseen.
- Älä pura laturia osiin, vaan vie se tarvittaessa huollettavaksi tai korjattavaksi valtuutettuun huoltoliikkeeseen.** Jos kokoat laitteen vääriin, seurauksena voi olla tulipalo tai sähköisku, joka voi johtaa kuolemaan.
- Irrota laturin virtapistoke pistorasiasta ennen puhdistusta. Tämä vähentää sähköiskuvaaraa.** Akun irrottaminen ei vähennä sähköiskuvaaraa.
- ÄLÄ KOSKAAN** yritä yhdistää kahta laturia toisiinsa.
- Laturi on tarkoitettu käytettäväksi kotitaloussähkön 230 voltin vakiojännitteellä. Älä yritä käyttää sitä muulla jännitteellä.** Tämä ei koske ajoneuvojen latureita.

SÄILYTÄ NÄMÄ OHJEET

Laturit

DE9116/DE9130-latureissa voidaan käyttää DEWALT NiCd- ja NiMH-akkuja, joiden jännitealue on 7,2–18 V.

DE9135-laturissa voidaan käyttää 7,2–18 V:n NiCd-, NiMH- tai Li-ioniakkuja.

Näitä latureita ei tarvitse säätää, ja ne on suunniteltu mahdollisimman helppokäyttöisiksi.

Lataus



VAARA: tappavan sähköiskun vaara. Latausliitinten jännite on 230 voltia. Älä kokeile akkuja sähköä johtavilla esineillä. Sähköiskun ja tappavan sähköiskun vaara.

- Kytke laturi (h) sopivaan pistokkeeseen, ennen kuin asetat akkupakkauksen laturiin.
- Työnnä akkupakkaus laturiin. Punainen (latauksen) valo alkaa vilkkua jatkuvasti merkinä siitä, että latausprosessi on alkanut.
- Lataus on päättynyt, kun punainen merkkivalo palaa yhtäjaksoisesti. Akkupakkaus on latautunut täysin, ja se voidaan ottaa käyttöön tai jättää laturiin.

HUOMAUTUS: Voit varmistaa, että NiCd-, NiMH- tai Li-ion-akku toimii mahdollisimman tehokkaasti ja pitkään lataamalla akkua vähintään 10 tuntia ennen sen ensimmäistä käyttökertaa.

Latausprosessi

Katso alla olevasta taulukosta akun lataustila.

Lataustila	
lataa	-----
täysin latautunut	=====
kuuman/kylmän akun viive	-----
vaihda akku	●●●●●●●●
ongelma	●● ●● ●●

Automaattinen virkistys

Automaattinen virkistystila tasoittaa tai tasapainottaa akun eri kennot sen huippukapasiteetilla. Akut tulisi virkistää viikoittain tai aina, kun ne eivät enää toimi yhtä tehokkaasti kuin aiemmin.

Aseta akku virkistämistä varten laturiin normaalilla tavalla. Jätä akku laturiin ainakin 10 tunniksi.

Liian kuumaa tai kylmää akkua ei ladata

Jos latauslaite tunnistaa, että akku on liian kuuma tai kylmä, latautuminen aloitetaan vasta akun saavutettua oikean lämpötilan. Kun oikea lämpötila on saavutettu, latautuminen alkaa automaattisesti. Tämä ominaisuus pidentää akun ikää.

VAIN LI-ION-AKUT

Li-ion-akuissa on elektroninen suojausjärjestelmä, joka estää niitä latautumasta tai kuumenemasta liikaa tai purkautumasta kokonaan.

Jos elektroninen suojausjärjestelmä tulee käyttöön, työkalu poistaa sen käytöstä automaattisesti. Jos näin käy, lataa Li-ion-akkua latauslaitteessa, kunnes se on ladattu täyteen.

Tärkeitä turvallisuusohjeita kaikkia akkuja käytettäessä

Kun tilaat uutta akkua, ilmoita tuotenumero ja jännite.

Kun uusi akku otetaan pakkauksesta, sitä ei ole ladattu täyteen. Lue seuraavat turvaohjeet ennen akun ja latauslaitteen käyttämistä. Noudata annettuja ohjeita.

LUE KAIKKI OHJEET

- **Älä lataa akkua, jos on olemassa räjähdysvaara esimerkiksi syttyvien nesteiden, kaasujen tai pölyn vuoksi.** Akun asettaminen latauslaitteeseen tai poistaminen siitä voi sytyttää pölyn tai kaasut.

- Lataa akut vain DEWALT-latauslaitteissa.
- **ÄLÄ** upota akkua veteen tai räiskyttä sen päälle vettä.
- **Älä säilytä tai käytä akkua tai työkalua paikoissa, joissa lämpötila voi ylittää 40 °C, esimerkiksi ulko- tai metallirakennuksissa kesällä.**



VAARA: Älä yritä avata akkua mistään syystä. Jos akun kotelo on haljennut tai vahingoittunut, älä aseta akkua latauslaitteeseen. Älä rusenna, pudota tai vaurioita akkua. Älä käytä akkua tai latauslaitetta, jos se on pudonnut, saanut voimakkaan iskun tai vaurioitunut esimerkiksi naulan tai vasaran iskusta tai päälleastumisesta. Muutoin voi aiheutua sähköisku. Palauta vaurioitunut akku huoltokorjaamolle toimitettavaksi kierrätykseen.



HUOMIO: Kun työkalua ei käytetä, aseta se vakaalle alustalle kyljelleen, jotta se ei aiheuta putoamis- tai kompastumisvaaraa. Kookkaalla akulla varustetut työkalut voidaan jättää pystyasentoon, mutta ne kaatuvat helposti.

ERITYISET TURVAOHJEET NIKKELI-KADMIUM- (NiCd) TAI NIKKELI-METALLIHYDRIDIÄKUILLE (NiMH)

- **Älä hävitä akkua polttamalla, vaikka se olisi vaurioitunut pahasti tai tullut elinkaarensa päähän.** Akku voi räjähtää poltettaessa.
- **Akusta voi vuotaa vähän nestettä, jos sitä rasitetaan voimakkaasti tai käytetään ääriämpötiloissa.** Tämä ei ole merkki viasta.

Jos ulompi sinetti on murtunut

a. ja akkunestettä pääsee iholle, pese se huolellisesti pois hankaamalla saippualla ja vedellä useiden minuuttien ajan.

b. ja akkunestettä joutuu silmiin, huuhtelee silmiä puhtaalla vedellä vähintään 10 minuutin ajan ja ota heti yhteys lääkäriin. (Tietoja lääkäriille: Neste on 25–35-prosenttista natriumhydroksidia.)

LITIUM-IONIÄKKIJEN (Li-ion) ERITYISET TURVAOHJEET

- **Älä hävitä akkua polttamalla, vaikka se olisi vaurioitunut pahasti tai tullut elinkaarensa päähän.** Akku voi räjähtää poltettaessa. Litium-ioniakkuja poltettaessa syntyy myrkyllisiä kaasuja ja aineita.
- **Jos akun sisältöä pääsee iholle, huuhtelee heti miedolla saippualla ja vedellä.** Jos akkunestettä pääsee silmään, huuhtelee avointa silmää vedellä 15 minuutin ajan kunnes ärsytys lakkaa. Jos on hakeuduttava lääkärin hoitoon,

SUOMI

ilmoita, että akun elektrolyytti on nestemäisten orgaanisten karbonaattien ja litiumsuolojen seosta.

- **Avatun akkukennon sisältö voi ärsyttää hengitysteitä.** Hakeudu raittiiseen ilmaan. Jos oireet jatkuvat, ota yhteys lääkäriin.



VAROITUS: Palovamman vaara. Akkuneste voi syttyä altistuessaan kipinälle tai liekille.

Akun kansi (kuva 2)

Akun suojakannen (j) tarkoituksena on peittää irrotetun akun liittimet. Jos suojakansi ei ole paikallaan, irralliset metalliesineet voivat aiheuttaa oikosulun liittimiin, mikä johtaa tulipalovaaraan ja vaurioittaa akkua.

1. Irrota suojakansi ennen kuin asetat akun laturiin tai työkaluun.
2. Aseta suojakansi liittinten päälle heti, kun olet ottanut akun pois laturista tai työkalusta.



VAROITUS: Varmista ennen irrotetun akun varastointia tai toiseen paikkaan siirtämistä, että akun suojakansi on paikallaan.

Akkupakkaus (kuva 1)

AKKUTYYPPI

DC385 toimii 18 voltin akuilla.

Säilytys-suositukset

1. On suositeltavaa säilyttää akku viileässä ja kuivassa paikassa poissa suorasta auringonpaisteesta sekä liiallisesta kylmyydestä tai kuumuudesta. Akku toimii mahdollisimman tehokkaasti ja pitkään, kun sitä säilytetään huoneenlämpötilassa, kun se ei ole käytössä.

HUOMAUTUS: Li-Ion-akut on ladattava täyteen ennen niiden asettamista säilytykseen.

2. Pitkäaikainen säilyttäminen ei vaurioita akkua eikä latauslaitetta. Niitä voidaan säilyttää oikeissa olosuhteissa jopa 5 vuotta.

Laturin ja akkupakkauksen kuvakkeet

Tässä ohjekirjassa olevien kuvakkeiden lisäksi laturissa ja akkupakkauksessa on seuraavat kuvakkeet:



Lue käyttöohje ennen käyttöä.



Akkua latautuu.



Akkua on latautunut.



Akkua on viallinen.



Liian kuumen/kylmän akun latausviive.



Älä kokeile akkuja sähköä johtavilla esineillä.



Älä lataa vaurioituneita akkuja.



Käytä ainoastaan DEWALT-akkujen kanssa. Muut akut voivat räjähtää ja aiheuttaa henkilövahinkoja ja vaurioita.



Älä altista akkuja vedelle.



Vaihdata vialliset johdot välittömästi.



Lataa ainoastaan 4–40 °C:n lämpötilassa.



Noudata akkuja hävittäessäsi ympäristön kannalta tarpeellista huolellisuutta.



Älä polta NiMH-, NiCd+- ja Li-ioniakkuja.



Lataa NiMH- ja NiCd-akkuja.



Lataa Li-ioniakkuja.



Katso latausaika teknisistä tiedoista.

Pakkauksen sisältö

DC385-pakkaukseen sisältyy:

- 1 johdoton puukkosaha
- 2 akkupakkausta NiCd (DC385KA)
- 2 akkupakkausta NiMH (DC385KB)
- 1 laturi (DC385KA/DC385KB)
- 1 työkalulaatikko (DC385KA/DC385KB)
- 1 ohjekirja
- 1 rakennekaavio

HUOMAA: Akkupakkaukset ja laturit eivät sisälly N-malleihin.

- Tarkista, onko työkalussa, sen osissa tai lisävarusteissa vaurioita, jotka ovat voineet syntyä kuljetuksen aikana.
- Lue ennen työhön ryhtymistä tämä ohjekirja perusteellisesti ja siten, että ymmärrät sen sisällön.

Kuvaus (kuva 1, 2)



VAROITUS: Älä koskaan tee muutoksia sähkökäyttöiseen työkaluun tai mihinkään sen osaan. Siitä voisi seurata vaurioita tai henkilövahinkoja.

- Säädettävä nopeuskytkin
- Lukituspainike
- Terän lukitsinvipu
- Sahakenkä
- Akkupakkaus
- Akun vapautuspainikkeet
- Pääkahva
- Laturi
- Latauksen merkkivalo (punainen)

KÄYTTÖTARKOITUS

Johdottomat DC385-puukkosahat on suunniteltu puun, metallin ja putkien ammattimaiseen sahaukseen. Kompaktin suunnittelun ansiosta voidaan sahata hyvin lähelle vaikeiden alueiden reunaa.

ÄLÄ käytä kosteissa olosuhteissa tai syttyvien nesteiden tai kaasujen läheisyydessä.

Johdottomat DC385-puukkosahat ovat ammattikäyttöön tarkoitettuja moottorilla toimivia työkaluja.

ÄLÄ anna työkalua lasten käsiin. Käytön valvonta on välttämätöntä silloin, kun työkalun käyttäjät ovat kokemattomia.

Sähköturvallisuus

Sähkömoottori on suunniteltu vain yhdelle jännitteelle. Tarkista aina, että akun jännite vastaa akun tehokilvessä annettua arvoa. Tarkista myös, että laturisi jännite vastaa verkkojännitettä.



DEWALT-laturi on kaksoiseristetty EN 60335 -standardin mukaisesti; siksi siinä ei tarvita maadoitusjohtoa.

Jos syöttökaapeli on vioittunut, se on vaihdettava DEWALT-palveluorganisaation kautta saatavaan erikoisvalmisteiseen kaapeliin.

Jatkojohtoon käyttö

Jatkojohtoa ei tule käyttää, ellei se ole aivan välttämätöntä. Käytä hyväksytyä jatkojohtoa, joka soveltuu laturisi syöttötehoon (katso tekniset tiedot). Johtimen pienin sallittu koko on 1 mm²; suurin sallittu pituus on 30 m.

Jos käytät kaapelikelaa, kerä kaapeli aina täysin auki.

KOKOONPANO JA SÄÄTÖ



VAROITUS: Poista akku aina ennen kokoonpanoa ja säätöä. Kytke työkalu aina pois päältä ennen akun asentamista tai poistamista.



VAROITUS: Käytä ainoastaan DEWALT-akkuja ja -latureita.

Akkupakkauksen asentaminen ja irrottaminen työkalusta (kuva 1)

- Työnnä akkupakkaus (e) koteloonsa siten, että se naksauttaa kiinni.
- Poista akkupakkaus painamalla kahta irrotuspainiketta (f) samanaikaisesti ja vetämällä pakkaus ulos kotelostaan.

Sahanterän vaihtaminen (kuva 3, 4)

- Vapauta terän lukitsinmekanismi siirtämällä terän lukitsinvipu (c) ylös.
- Työnnä sahanterä pitimeen (k), kunnes se kytkeytyy kiinni. Terä voidaan asentaa siten, että hampaat osoittavat alas, ylös, vasemmalle tai oikealle kuvan 4 mukaisesti.
- Lukitse terän lukitsinmekanismi siirtämällä lukitsinvipu (c) ylös.
- Poista sahanterä tekemällä toimenpiteet käänteisessä järjestyksessä.

SAHANTERÄT

materiaali	suositeltu sahanterä
rautametalli	hienohampainen
ei-rautametalli	karkeahampainen
puu	karkeahampainen
muovi	hienohampainen
muuraus	kovametalliterä

Lisävarusteina on saatavilla laaja valikoima laitteistokohtaisia sahanteräitä.

HUOMAUTUS: Pienennä työstettävälle osalle aiheutuva riski valitsemalla sahanterä aina hyvin huolellisesti.

Säädettävän sahakengän asennus (kuva 5)

Sahakengän säädöllä voidaan rajoittaa leikkaussyvyys ja pidentää sahanterän käyttöikä.

1. Paina ja pidä painettuna kengän säätöpainiketta (l).
2. Liu'uta sahakenkä (d) yhteen kolmesta asetuskohdasta.
3. Vapauta kengän säätöpainike.

KÄYTTÖ



VAROITUS: Kytke laite pois päältä ja irrota akku ennen lisälaitteiden asentamista ja irrottamista sekä säätöjen ja korjauksen ajaksi. Lukitse liipaisukytkin, kun työkalu ei ole käytössä ja kun se on varastoituna.



VAROITUS: Käytä aina kunnollisia, henkilökohtaisia kuulosuojia. Joissakin olosuhteissa ja pitkittyneen käytön aikana laitteen melu voi vaikuttaa kuulon menetykseen.

Käyttöohjeet



VAROITUS:

- Noudata aina turvallisuusohjeita ja asiaa koskevia säädöksiä.
- Varmista, että sahattava materiaali on kiinnitetty turvallisesti paikalleen.
- Kohdista työkaluun vain kevyt paine äläkä kohdista sivupainetta sahanterään. Työskentele mahdollisuuksien mukaan siten, että sahakenkä on painettuna työstettävää kappaletta vasten. Tämä ehkäisee terän vaurioitumisen ja estää työkalun nykimisen ja tärinän.
- Vältä ylikuormitusta.
- Anna terän liikkua vapaasti muutaman sekunnin ajan ennen sahauksen aloitusta.



VAROITUS: Käytä AINA pölysuojainta. Pölyhiukkasille altistuminen voi aiheuttaa hengitysvaikeuksia ja mahdollisen vamman.

Varmista ennen käyttöä, että akkusi on (täyteen) ladattu.

Käsien oikea asento (kuva 1, 6)



VAROITUS: Voit vähentää vakavan henkilövahingon vaaraa pitämällä kädet AINA oikeassa asennossa.



VAROITUS: Voit vähentää vakavan henkilövahingon vaaraa pitämällä työkalua AINA tiukassa otteessa.

Kädet ovat oikeassa asennossa, kun tartut pääkahvaan (g) yhdellä kädellä ja toisella kädellä työkalun runkoon kuvassa 6 näkyvällä tavalla.

Kytkeminen päälle ja pois päältä (kuva 1)

Säädettävä nopeuskytkin (a) on turvallisuusyistä varustettu lukituspainikkeella (b).

1. Poista laitteen lukitus painamalla lukituspainiketta (b).
2. Käytä laitetta painamalla säädettävää nopeuskytkintä (a). Säädettävään nopeuskytkimeen kohdistuva paine määrää työkalun nopeuden.
3. Pysäytä työkalu vapauttamalla kytkin.

HUOMAUTUS: Älä kytke työkalua päälle tai pois päältä (ON tai OFF), kun sahanterä koskettaa työstettävää kappaletta tai muita materiaaleja.

Puun sahaaminen

- Kiinnitä työstettävä kappale turvallisesti paikoilleen ja poista kaikki naulat ja metalliesineet.
- Pidä työkalua molemmin käsin ja työskentele siten, että sahakenkä on painettuna työstettävää kappaletta vasten.

Puun upotussahaus (kuva 6)

1. Anna sahakengän nojata työstettävään kappaleeseen siten, että terä muodostaa sopivan kulman upotussahaukseen.
2. Kytke työkalu päälle ja syötä terää hitaasti. Varmista, että sahakenkä on koko ajan työstettävää kappaletta vasten.

Taskuleikkaukset

1. Mittaa ja merkitse leikattavan taskun koko.
2. Käytä kapeaa sahanterää. Anna sahakengän nojata työstettävään kappaleeseen ja varmista, että sahanterä on leikkauslinjan kohdalla.
Käytä tarvittaessa, esimerkiksi rajoitetussa tilassa, sahakengän ulkoreunaa kohdistusviivana.
3. Kytke laite päälle ja syötä terää materiaaliin täydellä vauhdilla. Pidä työkalua lujasti työstettävää kappaletta vasten.



Pölyn puhdistus

Jos käytät työkalua sisällä pitempiä aikoja, käytä sopivaa pölynpoistolaitetta, joka vastaa soveltuvia pölypäästöjä koskevia säännöksiä.

Metallin sahaaminen

- Kun leikkaat ohutta metallia, tue työstettävä kappale aina puulla molemmilta puolilta. Näin saat puhtaat leikkaukset eikä materiaali vahingoitu.
- Jos teet pitkiä, suoria leikkauksia, piirrä työstettävään kappaleeseen viiva.
- Levitä ohut kerros voiteluainetta leikkauksiin, kytke laite päälle ja seuraa leikkauksiin.

Muovien leikkaaminen

Työskentele aina alennetulla nopeudella. Testaa ensin, onko materiaali herkkää kuumuudelle.

Muurauksen leikkaaminen



VAROITUS: Asbestisementin sahaamisessa voi syntyä vaarallista pölyä. Noudata lakisääteisiä ohjeita ja seuraa asbestisementin valmistajan julkaisemia suosituksia.

HUOLTO

Sähkökäyttöinen DEWALT-työkalu on suunniteltu siten, että se toimii pitkään hyvin vähäisellä huollolla. Laite toimii jatkuvasti suunnitellulla tavalla, kun sitä huolletaan oikein ja puhdistetaan säännöllisesti.



VAROITUS: Vähennä vakavaa henkilövaarion riskiä kytkemällä työkalu pois päältä ja irrottamalla akkupakkaus ennen säätöjen tekemistä tai lisävarusteiden ja apuvälineiden irrottamista tai asentamista. Vahingossa tapahtuva käynnistyminen voi aiheuttaa vamman.

Laturia ei voi huoltaa. Laturissa ei ole huollettavia osia.



Voitelu

Tämä työkalu ei vaadi voitelua.



Puhdistus



VAROITUS: Puhalla lika ja pöly ulos pääkotelosta kuivalla ilmalla aina, kun havaitset lian kertyvän tuuletusaukkojen sisälle ja ympärille. Käytä asianmukaisia silmäsuojaimia ja hyväksytyä pölysuojainta tämän toimenpiteen aikana.



VAROITUS: Työkalun metallittomien osien puhdistamiseen ei saa käyttää liuottimia tai muita vahvoja kemikaaleja. Nämä kemikaalit voivat heikentää näiden osien valmistuksessa käytettyjä materiaaleja. Käytä ainoastaan mietoon saippuaveteen kostutettua kangasta. Älä koskaan päästä mitään nestettä työkalun sisälle äläkä koskaan upota työkalun mitään osaa nesteeseen.

LATURIN PUHDISTUSOHJEET



VAROITUS: sähköiskun vaara. Irrota laturin virtapistoke pistorasiasta ennen puhdistusta. Voit puhdistaa laturin ulkopinnalla olevan lian ja rasvan liinalla tai pehmeällä harjalla (ei metallisella). Älä käytä vettä tai puhdistusliuoksia.

Lisävarusteet



VAROITUS: Koska muita kuin DEWALTin tarjoamia lisävarusteita ei ole testattu tämän tuotteen kanssa, niiden käyttö tämän työkalun kanssa voi olla vaarallista. Vahinkoriskin vähentämiseksi tämän tuotteen kanssa tulee käyttää ainoastaan DEWALTin suosittelemia lisävarusteita.

Kysy jälleenmyyjältäsi lisätietoja työkaluusi soveltuvista lisävarusteista.

Ympäristön suojeleminen



Lajittele osat. Tätä tuotetta ei saa hävittää normaalin kotitalousjätteen seassa.

Jos huomaat DEWALT-tuotteesi vaativan vaihtoa tai jos et tarvitse sitä enää, älä hävitä sitä kotitalousjätteen mukana. Vie tuote lajiteltavaksi.



Kun käytetyn tuotteen ja pakkauksen osat erotetaan toisistaan, materiaali voidaan kierrättää ja käyttää uudelleen. Kierrätetyn materiaalin uudelleen käyttö auttaa estämään ympäristön saastumista ja vähentää raaka-aineen tarvetta.

Paikallisten säädösten mukaan sähkötuotteiden osat saatetaan erottaa kotitalousjätteestä kunnallisissa jätteenkäsittelypaikoissa, tai jälleenmyyjä tekee sen, kun ostat uuden tuotteen.

DEWALT tarjoaa mahdollisuuden DEWALT-tuotteiden keräykseen ja kierrätykseen, kun niiden elinkaari on lopussa. Voit käyttää tämän palvelun hyväksesi palauttamalla tuotteesi valtuutettuun korjauspaikkaan, jossa jätteen keräys tehdään puolestasi.

Saat lähimmän valtuutetun korjauspaikan osoitteen ottamalla yhteyden paikalliseen DEWALT-toimipisteeseen tässä ohjekirjassa mainittuun osoitteeseen. Valtuutetut DEWALT-korjauspaikat ja täydelliset tiedot myynnin jälkeisestä huoltopalvelusta ja yhteyshenkilöistä ovat saatavilla myös Internetissä osoitteessa: www.2helpU.com.



Uudelleenladattava akku

Tämä pitkään kestävä akku on ladattava uudelleen, jos se ei enää tuota riittävää tehoa töissä, joihin teho on alkaisemmin riittänyt hyvin. Kun laitteen toiminta-aika on lopussa, se tulee hävittää ympäristöystävällisellä tavalla:

- Anna akun tyhjentyä kokonaan ja irrota se sitten laitteesta.
- Li-Ion-, NiCd- ja NiMH-akut ovat kierrätettäviä. Vie ne jälleenmyyjälle tai paikalliseen kierrätyspisteeseen. Kerätyt akkupakkaukset kierrätetään uudelleen tai hävitetään oikealla tavalla.

TAKUU

DEWALT luottaa tuotteidensa laatuun ja antaa erinomaisen takuun tämän tuotteen ammattikäyttäjille. Tämä takuu laajentaa käyttäjän oikeuksia heikentämättä ammattikäyttäjän sopimusperusteisia oikeuksia eikä yksityisen muun kuin ammattikäyttäjän lainsäädäntöön perustuvia oikeuksia. Tämä takuu on voimassa kaikissa EU- ja ETA-maissa.

• 30 PÄIVÄN TYYTYVÄISYYSTAKUU ILMAN RISKEJÄ •

Jos et ole täysin tyytyväinen DEWALT-työkalun toimintaan, palauta se ostopaikkaan 30 päivän kuluessa kaikkine osineen. Saat rahat takaisin. Tuote saa olla kulunut vain kohtalaisesti, ja ostotodistus on esitettävä.

• VUODEN HUOLTOSOPIMUS MAKSUTTA •

Jos DEWALT-työkalusi tarvitsee huoltoa 12 kuukauden kuluessa ostamisesta, valtuutettu DEWALT-huoltokorjaamo tekee sen ilmaiseksi. Ostotodistus on esitettävä. Takuu kattaa myös työn. Takuu ei kata tarvikkeita eikä varaosia, ellei niissä ole vikaa.

• YHDEN VUODEN TAKUU •

Jos DEWALT-tuotteeseesi tulee vika 12 kuukauden aikana ostopäivästä materiaali- tai valmistusvirheen vuoksi, DEWALT vaihtaa kaikki vialliset osat maksutta tai harkintansa mukaan vaihtaa laitteen maksutta edellyttäen, että

- laitetta ei ole väärinkäytetty
- laite on kulunut vain normaalista
- valtuuttamattomat henkilöt eivät ole yrittäneet korjata laitetta
- ostotodistus esitetään
- laite palautetaan kaikkine alkuperäisine osineen.

Voit pyytää takuuhuoltoa ottamalla yhteyden laitteen jälleenmyyjään tai lähimpään valtuutettuun DEWALT-huoltokorjaamoon. Saat yhteystiedot DEWALT-kuvastosta tai ottamalla yhteyden tässä käyttöohjeessa näkyvään DEWALTin toimipaikkaan. Luettelo valtuutetuista DEWALT-huoltokorjaamoista ja myynnin jälkeisestä palvelusta on Internet-sivustossa www.2helpU.com.

SLADDLÖS TIGERSÅG FÖR TUNGA APPLIKATIONER DC385

Gratulerar!

Du har valt ett DEWALT verktyg. Åratalers erfarenhet, omsorgsfull produktutveckling och förnyelse gör DEWALT till en av de mest pålitliga partnerna för professionella elverktygsanvändare.

Tekniska upplysningar

		DC385	
Spänning	V_{DC}	18	
Typ		2	
Max. uteffekt	W	390	
Varvtal obelastad	min^{-1}	0-3000	
Sågdragslängd	mm	28,6	
Vikt (utan batteripaket)	kg	2,7	
<hr/>			
L_{PA} (ljudtryck)	dB(A)	87	
K_{PA} (ljudtrycksmättningsavvikelse)	dB(A)	3,0	
L_{WA} (mättningsavvikelse ljudstyrka styrka)	dB(A)	98	
K_{WA} (mättningsavvikelse ljudstyrka styrka)	dB(A)	3,0	
<hr/>			
Totala vibrationsvärden (triax-vektorsumma) bestämda i enlighet med EN 60745:			
Vibrationsemissionsvärde			
$a_h =$	m/s^2	19,9	
Osäkerhet K =	m/s^2	8	

Vibrationsemissionsnivån som anges i det här informationsbladet har mätts i enlighet med ett standardprov i EN 60745 och kan användas för att jämföra ett verktyg med ett annat. Det kan användas för en preliminär uppskattning av exponering.



VARNING: De deklarerade vibrationsemissionsnivåerna representerar verktygets huvudtillämpningar. Om verktyget används för andra tillämpningar, med andra tillbehör eller är bristfälligt underhållet, kan vibrationsemissionen vara annorlunda. Detta kan betydligt reducera mängden vibration som användaren utsätts för under hela arbetsperioden.

En uppskattning av exponeringsnivån för vibration bör också ta med i beräkningen de tider när verktyget stängs eller när den kör men inte utför något arbete. Det kan betydligt reducera mängden vibration som användaren utsätts för under hela arbetsperioden.

Identifiera ytterligare säkerhetsåtgärder för att skydda maskinkötaren från effekterna av vibration som att underhålla verktyget och tillbehören, hålla händerna varma, organisering av arbetssättet.

Batteripaket	DE9096	DE9503	DE9180
Batterityp	NiCd	NiMH	Li-Ion
Spänning	V_{DC} 18	18	18
Kapacitet	Ah 2,4	2,6	2,0
Vikt	kg 1,0	1,0	0,68

Laddare	DE9116	DE9130	DE9135
Spänning	V_{AC} 230	230	230
Batterityp	NiCd/ NiMH	NiCd/ NiMH	NiCd/NiMH/ Li-Ion
Ungefärlig laddningstid	min 60 (2,0 Ah batteripaket)	30 (2,0 Ah batteripaket)	40 (2,0 Ah batteripaket)
Vikt	kg 0,4	0,52	0,52

Säkringar	
Europa	230 V verktyg 10 Ampere, elnät

Definitioner: Säkerhetsriktlinjer

Nedanstående definitioner beskriver allvarighetsnivån för varje signalord. Var god läs handboken och uppmärksamma dessa symboler.



FARA: Indikerar en omedelbart riskfylld situation som, om den inte undviks, kommer att resultera i dödsfall eller allvarlig personskada.



VARNING: Indikerar en potentiellt riskfylld situation som, om den inte undviks, skulle kunna resultera i dödsfall eller allvarlig personskada.



SE UPP! Indikerar en potentiellt riskfylld situation som, om den inte undviks, **kan** resultera i **mindre eller medelmåttig personskada**.

OBSERVERA: Anger en praxis som **inte är relaterad till personskada** som, om den inte undviks, **skulle kunna** resultera i **egendomsskada**.



Anger risk för elektrisk stöt.



Anger risk för eldsvåda.

EU-Överensstämmelsedeklaration

MASKINDIREKTIV



DC385

DEWALT deklarerar att dessa produkter, beskrivna under "tekniska data" uppfyller: 98/37/ETY (28.12. 2009 saakka), 2006/42/EY (alk. 29.12. 2009), EN 60745-1, EN 60745-2-11.

Dessa produkter uppfyller dessutom direktiv 2004/108/EC. För mer information, var god kontakta DEWALT på följande adress, eller se handbokens baksida.

Undertecknad är ansvarig för sammanställning av den tekniska filen och gör denna förklaring å DEWALTs vägnar.

H. Grossmann

Horst Grossmann
Vice Verkställande Direktor, Teknik och
Produktutveckling
DEWALT, Richard-Klinger-Straße 11,
D-65510 Idstein, Tyskland

15.09.2009



VARNING: Läs bruksanvisningen för att minska risken för personskada.

Allmänna säkerhetsvarningar för elverktyg



VARNING! Läs säkerhetsvarningarna och instruktionerna. Om varningarna och instruktionerna inte följs kan det resultera i elektrisk stöt, brand och/eller allvarlig personskada.

SPARA ALLA VARNINGAR OCH INSTRUKTIONER FÖR FRAMTIDA REFERENS

Termen "elverktyg" i varningar, syftar på ditt eldrivna elverktyg (anslutet via sladd till eluttag), eller ditt batteridrivna (sladdlösa) elverktyg.

1) SÄKERHET I ARBETSLOKALEN

- Håll arbetsområdet rent och väl belyst.** Fullbelamrade eller mörka områden inbjuder till olyckor.
- Använd inte elverktyg i explosiva miljöer, så som i närheten av lättantändliga vätskor, gaser eller damm.** Elverktyg åstadkommer gnistor som kan antända damm och gaser.
- Håll barn och åskådare på avstånd när elverktyget används.** Distractioner kan få dig att förlora kontrollen.

2) ELSÄKERHET

- Elverktygets kontakt måste passa eluttaget. Kontakten bör aldrig, på något som helst sätt, modifieras. Använd inte adapterkontakter med jordade elverktyg.** Icke modifierade kontakter och passande eluttag minskar risken för elektrisk stöt.
- Undvik kroppskontakt med jordade ytor, så som rör, element, spisar och kylskåp.** Ökad risk för elektrisk stöt föreligger om din kropp är jordad.
- Utsätt inte elverktyg för regn eller våta miljöer.** Risken för elektrisk stöt ökar om vatten kommer in i elverktyget.
- Använd inte sladden på olämpligt sätt. Använd aldrig sladden för att bära, dra eller dra ur kontakten till elverktyget. Håll sladden borta från hetta, olja, vassa kanter och rörliga maskindelar.** En skadad eller tilltrasslad sladd ökar risken för elektrisk stöt.
- Vid användande av elverktyget utomhus bör en förlängningssladd anpassad för utomhusbruk användas.** Användande av sladd anpassad för utomhusbruk minskar risken för elektrisk stöt.
- Om användning av elverktyg i fuktiga miljöer inte går att undvika, skall strömtillförsel med jordfelsbrytare (residual current device, RCD) användas.** Att använda en jordfelsbrytare, reducerar risken för elektrisk stöt.

3) PERSONSÄKERHET

- Var alert, håll ögonen på vad du gör och använd sunt förnuft då du använder ett elverktyg. Använd inte elverktyg då du är trött eller påverkad av droger, alkohol eller läkemedel.** Ett ögonblicks uppmärksamhet under användande av ett elverktyg kan resultera i allvarig personskada.

- b) **Använd personlig skyddsutrustning. Använd alltid skyddsglasögon.** Skyddsutrustning så som andningsskydd, halkfria skyddsskor, hjälm och hörselskydd, använda på lämpligt sätt minskar personskador.
- c) **Förhindra att verktyget startas av misstag. Se till att strömbrytaren står i AV-läge, före du kopplar verktyget till strömkälla och/eller batteripaket, eller då du lyfter eller bär det.** Att bära elverktyg med fingret på strömbrytaren eller att koppla på strömmen då strömbrytaren är påslagen inbjuder till olyckor.
- d) **Avlägsna alla justeringsnycklar och skiftnycklar innan elverktyget slås på.** En skiftnyckel eller skruvnyckel som sitter kvar i en roterande del av ett elverktyg kan orsaka personskada.
- e) **Sträck dig inte för långt. Ha alltid säkert fotfäste och balans.** Det ger bättre kontroll över elverktyget i oväntade situationer.
- f) **Bär lämplig klädsel. Bär inte löst hängande kläder eller smycken. Håll hår, kläder och handskar borta från rörliga maskindelar.** Löst hängande kläder, smycken och långt hår kan fastna i rörliga maskindelar.
- g) **Om utrustning tillhandahålls för utsugning och insamling av damm, försäkra dig om att de är anslutna och använda på rätt sätt.** Användande av dammsamlingsystem, kan reducera dammrelaterade faror.
- 4) ANVÄNDNING OCH VÅRD AV ELVERKTYG**
- a) **Pressa inte för hårt på elverktyget. Använd rätt elverktyg för rätt uppgift.** Elverktyget kommer att utföra arbetet bättre och säkrare om det används för arbete på den nivå det är avsett för.
- b) **Använd inte elverktyget om det inte kan slås av och på med strömbrytaren.** Ett elverktyg som inte kan kontrolleras via strömbrytare är farligt att använda och måste repareras.
- c) **Koppla ur kontakten från strömkällan och/eller batteripaketet från elverktyget före du gör justeringar, byter tillbehör, eller lägger undan elverktyget.** Sådana förebyggande säkerhetsåtgärder minskar risken för att elverktyget slås på av misstag.
- d) **Förvara oanvända elverktyg utom räckhåll för barn och låt inte personer som inte känner till elverktygets funktioner och de här instruktionerna, använda elverktyget.** Elverktyg är farliga om de sätts i händerna på användare utan träning.

- e) **Vård av elverktyg. Kontrollera om det finns rörliga delar som inte sitter rätt eller som har fastnat, delar som är trasiga eller annat som kan påverka elverktygets funktion. Om elverktyget är skadat bör det repareras före det används.** Många olyckor orsakas av bristfälligt underhållna elverktyg.
- f) **Håll skärverktyg skarpa och rena.** Om skärverktyg är väl underhållna med skarpa eggar minskar det risken för att de ska fastna och det gör dem lättare att kontrollera.
- g) **Använd elverktyget, tillbehör och bitar osv. i enlighet med de här instruktionerna och med hänsyn till arbetsförhållanden och det arbete som skall utföras.** Användande av elverktyget för andra ändamål än det är menat för, kan orsaka farliga situationer.

5) ANVÄNDNING OCH VÅRD AV ELVERKTYG

- a) **Ladda enbart med laddare som specificerats av tillverkaren.** En laddare som är lämplig för en typ av batteripaket kan orsaka brandfara om den används med ett annat batteripaket.
- b) **Använd elverktyg enbart med batteripaket som är speciellt avsedda för verktyget.** Användande av annat batteripaket kan medföra risk för skada och brand.
- c) **När batteripaket inte används bör det hållas borta från andra metallföremål som gem, slantar, nycklar, spikar, skruvar och andra små metallföremål som kan skapa kontakt mellan de två polerna.** Kortslutning mellan batteriets poler kan orsaka brännskada eller brand.
- d) **Under olämpliga förhållanden kan vätska spruta ut från batteriet. Undvik kontakt. Vid oavsiktlig kontakt, spola med vatten. Om vätskan kommer i kontakt med ögonen, sök också läkarhjälp.** Vätska som sprutar ur batteriet kan orsaka sveda och brännskador.

6) SERVICE

- a) **Låt enbart kvalificerad reparatör som använder identiska ersättningsdelar reparera ditt elverktyg.** Det kommer att garantera uppehållande av elverktygets säkerhet.

Ytterligare Säkerhetsföreskrifter för Tigersågar

- **Håll verktyget i de isolerade greppsytona när du utför ett arbete där skärverktyget kan komma i kontakt med dolda elledningar eller sin egen sladd.** Kontakt med en strömförande ledning kommer att

SVENSKA

också göra verktygets oskyddade metalldelar strömförande och ge användaren en elektrisk stöt.

- **Använd ALLTID ansiktsmask.** Dammexponering kan orsaka andningssvårigheter och möjlig skada.
- **SLÅ ALDRIG** på verktyget när sågbladet sitter fast i arbetsstycket eller ligger mot materialet.
- **Håll händerna borta från rörliga maskindelar.** Håll aldrig händerna nära sågområdet.
- **Var extra försiktig när du sågar ovanför huvudet och håll speciellt utkik efter dolda ledningar ovanför dig.** Beräkna hur grenar och spillror kommer att falla.
- **Använd inte det här verktyget under långa perioder.** Vibrationer från verktyget kan orsaka permanenta skador på fingrar, händer och armar. Använd handskar för att skapa en extra buffert. Ta vilopauser ofta och begränsa daglig användning.

STRÖMBRYTARE

- Försök aldrig att stanna sågbladet med fingrarna, efter att verktyget stängts av.
- Lägg aldrig ifrån dig sågen på ett bord eller en arbetsbänk om den inte har stängts av. Sågbladet fortsätter att löpa en liten stund efter att verktyget har stängts av.

MEDAN DU SÅGAR

- När sågblad som är gjorda speciellt för sågning i trä används, bör alla spikar och metallföremål avlägsnas från arbetsstycket före arbetet påbörjas.
- När det är möjligt bör du använda skruvtvingar och klämmor för att hålla fast arbetsstycket.
- Försök inte att såga i mycket små arbetsstycken.
- Böj dig inte för långt framåt. Se till att du alltid står stadigt, speciellt på byggnadsställningar och stegar.
- Håll alltid sågen med båda händerna.
- Använd ett anpassat sågblad när du sågar kurvor och instickningar.

KONTROLL OCH BYTE AV SÅGBLAD

- Använd enbart sågblad som uppfyller specifikationerna i den här bruksanvisningen.
- Använd enbart skarpa sågblad i perfekt skick; spruckna eller böjda sågblad bör genast kastas bort och bytas ut.
- Se till att sågbladet sitter väl fast.

Inneboende risker

Trots applicering av de relevanta säkerhetsbestämmelserna och implementeringen av säkerhetsapparater kan vissa återstående risker inte undvikas. Dessa är:

- Hörselnedsättning.
- Risk för personskada på grund av flygande partiklar.
- Risk för brännskador på grund av att tillbehör blir heta under arbetet.
- Risk för personskada på grund av långvarig användning.

Märkningar på verktyg

Följande bildikoner visas på verktyget:



Läs instruktionshandbok före användning.



Bär öronskydd.



Bär ögonskydd.



Använd inte verktyget på en stege.

DATUMKODPLACERING

Datumkoden, som också inkluderar tillverkningsåret, finns tryckt på ytan på den kåpa som bildar monteringskarven mellan verktyget och batteriet.

Exempel:

2009 XX XX

Viktiga säkerhetsinstruktioner för alla batteriladdare

SPARA DESSA INSTRUKTIONER: Denna bruksanvisning innehåller viktiga säkerhets- och användningsinstruktioner för DE9116/DE9130/DE9135.

- Innan du använder laddaren, läs igenom alla instruktioner och varningar på laddaren, batteripaketet och den produkt som batteripaketet skall användas i.



FARA! Fara för elektrisk stöt. Laddningspolerna är strömförande med 230 volt. Stick inte in ledande föremål. Det kan orsaka elektrisk stöt eller död med elektrisk ström.



VARNING! Fara för elektrisk stöt. Släpp inte in vätska i laddaren. Det kan leda till elektrisk stöt.



SE UPP! Fara för brännskada. Minska risken för personskada genom att enbart ladda laddningsbara batterier från DEWALT. Andra batterier kan explodera och orsaka person- och materialskada.



SE UPP! Under vissa omständigheter, då laddaren är kopplad till väggkontakt, kan de blottade laddningskontakterna inuti laddaren kortslutas av främmande föremål. Främmande ledande föremål, så som – men inte begränsat till – stålull, aluminiumfolie eller ansamling av metallpartiklar, bör hållas borta från laddarens håligheter. Koppla alltid ur laddaren från elkontakten när det inte finns något batteripaket i hålet. Koppla ur laddaren före rengöring.

- **Försök INTE ladda batteripaketet med andra laddare än de som ingår i den här bruksanvisningen.** Laddaren och batteripaketet är specialkonstruerade för att fungera tillsammans.
- **Den här laddaren är inte avsedd att användas för något annat än laddning av återladdningsbara batterier från DEWALT.** All annan användning kan orsaka brandfara eller risk för elektrisk stöt.
- **Utsätt inte laddaren för regn eller snö.**
- **Dra i kontakten i stället för i sladden när laddaren kopplas ur.** Det minskar risken för skada på den elektriska sladden och kontakten.
- **Se till att sladden ligger så att den inte går att trampa på, snava över eller på annat sätt blir utsatt för skada eller påfrestning.**
- **Använd inte förlängningssladd om det inte är absolut nödvändigt.** Användande av olämplig förlängningssladd kan resultera i brandfara eller elektrisk stöt eller dödande med elektrisk ström.
- **Placera inte föremål ovanpå laddaren och placera inte laddaren på en mjuk yta som kan blockera ventilationsspringorna och på så sätt orsaka för stor inre upphettning.** Placera laddaren långt från värmekällor. Laddaren ventileras genom ventilationsspringor ovanpå och under laddarens hus.
- **Använd inte laddare med skadad sladd eller stickpropp – byt genast ut dem.**
- **Använd inte laddaren om den har fått en kraftig stöt, har tappats i golvet eller på annat sätt skadats.** Ta den till en auktoriserad reparatör.

- **Montera inte isär laddaren. Ta den istället till en auktoriserad reparatör när service eller reparation behövs.** Felaktig återmontering kan resultera i risk för elektrisk stöt, dödande med elektrisk ström eller brand.
- **Koppla ur laddaren från eluttagen före rengöring. Det minskar risken för elektrisk stöt.** Att ta bort batteripaketet minskar inte risken.
- Försök **ALDRIG** koppla ihop två laddare.
- **Laddaren är utformad för att drivas med standard 230V hushållsel. Försök inte använda den med annan spänning.** Detta gäller inte billaddaren.

SPARA DE HÄR INSTRUKTIONERNA

Laddare

DE9116/DE9130 laddare accepterar DEWALT NiCd och NiMH batteripaket mellan 7,2 och 18 V.

DE9135-laddaren fungerar för 7,2–18 V NiCd, NiMH eller Li-Ion-batterier.

Dessa laddare behöver ingen justering och är designade för att vara så lätta som möjligt att använda.

Laddningsprocedur



FARA: Risk för död med elektrisk ström. Laddningspolerna är strömförande med 230 volt. Stick inte in ledande föremål. Fara för elektrisk stöt eller död med elektrisk ström.

1. Sätt laddaren (h) i ett lämpligt uttag innan du sätter i batteripaketet.
2. Sätt batteripaketet i laddaren. Den röda (laddnings)lampan kommer då att blinka oavbrutet, vilket visar att laddningen har satt igång.
3. När laddningen är avslutad kommer detta att visas genom att den röda lampan börjar LYSA. Paketet är då helt laddat och kan användas genast eller lämnas i laddaren.

OBSERVERA: För att säkerställa maximal prestation och livslängd hos NiCd-, NiMH- och Li-jon-batterierna, ladda batteriet under minst 10 timmar före första användning.

Laddningsprocess

Se tabellen nedan för batteripaketets laddningsstatus.

Laddningsstatus	
laddar	— — — — —
fulladdat	=====
fördröjning för att paketet är varmt/kallt	— — — — —
bytt ut batteripaketet	●●●●●●●●
problem	●● ●● ●●

Automatisk balansering

Den automatiska balanseringen jämnar ut eller balanserar de individuella cellerna i batteripaket till dess toppkapacitet. Batteripaket bör balanseras varje vecka eller var gång batteripaketet inte längre presterar som förut.

För att balansera ditt batteripaket placerar du det i laddaren som vanligt. Låt batteripaketet sitta kvar i laddaren i minst 10 timmar.

Het/kall paketfördröjning

När laddaren upptäcker ett batteri som är för varmt eller för kallt, startar den automatiskt en het/kall paketfördröjning, vilket skjuter upp laddningen tills batteriet har nått en lämplig temperatur. Därefter växlar laddaren automatiskt till paketets laddningsläge. Denna funktion garanterar maximal livslängd för batteriet.

ENDAST FÖR BATTERIPAKET MED LI-JON

Li-jon-batterier är konstruerade med ett elektroniskt skyddssystem som skyddar batteriet mot överbelastning, överhettning eller för mycket urladdning.

Verktyget kommer automatiskt att koppla från det om det elektroniska skyddssystemet aktiveras. Om detta inträffar, låt Li-jon-batteriet sitta i laddaren till dess det är full-laddat.

Viktiga Säkerhetsinstruktioner för alla Batteripaket

Vid beställning av utbytes-batteripaket, se till att inkludera katalognummer och spänning.

Batteripaketet är inte full-laddat när det kommer ur kartongen. Innan du använder batteripaketet och laddaren, läs säkerhetsinstruktionerna här nedan. Följ därefter de laddningsprocedurer som översiktligt beskrivs.

LÄS ALLA INSTRUKTIONER

- **Ladda eller använd inte batteriet i explosiva atmosfärer, såsom i närvaron av lättantändliga vätskor, gaser eller damm.**

Insättning eller borttagning av batteriet från laddaren skulle kunna antända dammet eller ångorna.

- Ladda endast batteripaketet i DEWALTs laddare.
- Stänk eller sänk **INTE** ner i vatten eller andra vätskor.
- **Förvara eller använd inte verktyget och batteripaketet på platser där temperaturen skulle kunna nå eller överskrida 40° C (såsom utanför skjul eller metallbyggnader på sommaren).**



FARA: Försök aldrig att öppna batteripaketet av någon anledning. Om batteripaketets fodral är sprucket eller skadat, sätt inte in det i laddaren. Krossa, tappa eller skada inte batteripaketet. Använd inte ett batteripaket eller en laddare som har fått ett hårt slag, tappats, blivit överkörd eller skadade på något sätt (dvs. genomstuckits med en spik, träffats av en hammare, trampats på). Elektrisk stöt eller dödande elchock kan uppstå. Skadade batteripaket bör återsändas till servicecenter för återvinning.



SE UPP! När det inte används, placera verktyget på sin sida, på en stadig yta, där det inte kommer att orsaka fara för snavande eller fallande. Vissa verktyg med stora batteripaket kommer att stå upprätt på batteripaketet, men kan lätt slås omkull.

SPECIFIKA SÄKERHETSINSTRUKTIONER FÖR NICKEL-KADMIUM (NiCd) ELLER NICKEL-METALL HYDRID (NiMH)

- **Bränn inte batteripaketet, även om det är svårt skadat och helt utslitet.** Batteripaketet kan explodera i elden.
- **Ett litet läckage av vätska från batteripaketets celler kan förekomma under extrema användnings- eller temperaturförhållanden.** Detta indikerar inte fallering.

Emellertid, om den yttre förseglingen är bruten:

- och batterivätskan hamnar på din hud, tvätta omedelbart med tvål och vatten under flera minuter.
- och batterivätskan hamnar i dina ögon, spola ur dem med rent vatten under minst 10 minuter, och uppsök omedelbar medicinsk tillsyn. (**Medicinsk notering:** Vätskan är en 25-35 % lösning av kaliumhydroxid.)

SPECIFIKA SÄKERHETSINSTRUKTIONER FÖR LITIUM-JON (Li-jon)

- **Bränn inte batteripaketet, även om det är svårt skadat och helt utslitet.** Batteripaketet kan explodera i elden. Giftiga ångor och ämnen skapas när batteripaketet med litium-jon bränns.
- **Om batteriets innehåll kommer i kontakt med huden, tvätta omedelbart området med mild tvål och vatten.** Om batterivätskan kommer in i ögat, skölj med vatten över det öppna ögat under 15 minuter eller tills irritationen upphör. Om medicinsk omsorg behövs består batteri-elektrolyten av en blandning av flytande organiska karbonater och litiumsalter.
- **Innehållet i öppnade battericeller kan ge upphov till andningsirritation.** Tillhandahåll frisk luft. Om symtom kvarstår, sök medicinsk vård.



WARNING: Fara för brännskada. Batterivätskan kan vara lättantändlig om den som utsätts för gnista eller eld.

Batterilock (bild 2)

Ett batteriskyddslock (j) finns som täcker det losstagna batteripaketets kontakter. Om batteripaketet inte har skyddslocket på, kan lösa metallföremål kortsluta kontakterna och orsaka brandfara, samt skada batteripaketet.

1. Ta av batteriskyddslocket innan du sätter in batteripaketet i laddaren eller verktyget.
2. Sätt på skyddslocket omedelbart efter det att du tagit ut batteripaketet ur laddaren eller verktyget.



WARNING! Se till att batteriskyddslocket sitter på plats innan du lägger undan eller bär det losstagna batteripaketet.

Batteripaket (bild 1)

BATTERITYP

DC385 drivs med 18 volts batteripaket.

Förvaringsrekommendationer

1. Den bästa förvaringsplatsen är en som är sval och torr, långt bort från direkt solljus och för mycket värme eller kyla. För optimal batterifunktionalitet och livslängd, förvara batteripaketet vid rumstemperatur när de inte används.

OBSERVERA: Batteripaketet med li-jon-batterier bör vara full-laddade när de förvaras.

2. Långvarig förvaring skadar inte batteripaketet eller laddaren. Under korrekta förhållanden kan de förvaras upp till 5 år.

Etiketter på laddare och batteripaket

Förutom bilderna i den här bruksanvisningen, visar etiketterna på laddaren och batteripaketet följande symboler:



Läs bruksanvisningen före användandet.



Batteri laddas.



Batteri laddat.



Batteri defekt.



Fördröjning för varmt/kallt paket.



Stick inte in ledande föremål.



Ladda inte skadade batteripaket.



Använd enbart med DEWALT batteripaket, andra kan explodera och orsaka personskada och materiella skador.



Utsätt inte för vatten.



Byt omedelbart ut defekta sladdar.



Ladda enbart i temperaturer mellan 4 °C och 40 °C.



Omhänderta batteripaket på ett miljövänligt sätt.



Bränn inte batteripaketerna NiMH, NiCd+ och Li-Ion.



NiMH
NiCd Laddar batteripaket NiMH och NiCd batteripaket.



Li-Ion Laddar batteripaket Li-Ion.



Se tekniska upplysningar för laddningstid.

Förpackningens Innehåll

DC385 förpackningen innehåller:

- 1 Sladdlös tigersåg
- 2 Batteripaket, NiCd (DC385KA)
- 2 Batteripaket, NiMH (DC385KB)
- 1 Laddare (DC385KA/DC385KB)
- 1 Kittlåda (DC385KA/DC385KB)
- 1 Bruksanvisning
- 1 Sprängskiss

NOTERA: Batteripaket och laddare inkluderas inte med N-modeller.

- *Kontrollera om det finns skador på verktyget, delar eller tillbehör som kan ha uppkommit under transporten.*
- *Ta dig tid att noggrant läsa igenom och förstå den här bruksanvisningen, före användande.*

Beskrivning (bild 1, 2)



VARNING: Modifiera aldrig elverktyget eller delar av det. Det kan orsaka materiella skador eller personskador.

- a. Strömbrytare med hastighetsvariation
- b. Låsknapp
- c. Bladhållarknapp
- d. Sågfot
- e. Batteripaket
- f. Batterifrigörarknappar
- g. Huvudhandtag
- h. Laddare
- i. Laddningssignal (röd)

AVSEDD ANVÄNDNING

Dina DC385 sladdlösa tigersågar har designats för professionell sågning av trä, metall och rör. Den kompakta designen tillåter sågning extremt nära kanter på svårarbetade ställen.

ANVÄND INTE i fuktiga miljöer, eller i närhet av lättantändliga vätskor eller gaser.

DC385 sladdlösa tigersågar är ett professionella elverktyg.

TILLÅT INTE barn att komma i kontakt med verktyget. Övervakning krävs då detta verktyg används av oerfarna personer.

Elsäkerhet

Den elektriska motorn har utformats enbart för en spänning. Kontrollera alltid att batteripaketets spänning motsvarar spänningen på märkplåten. Försäkra dig också om att spänningen hos din laddare motsvarar spänningen i ditt elnät.



Din DEWALT-laddare är dubbelisolerad i enlighet med standard EN 60335 och behöver därför inte en jordad sladd.

Om elsladden är skadad, måste den bytas ut mot en specialgjord sladd, som finns att få från DEWALTS serviceorganisation.

Användning av Förlängningsladd

Förlängningsladd bör inte användas utom då det är absolut nödvändigt. Använd en godkänd förlängningsladd som är lämpad för din laddares elintag (se tekniska upplysningar). Minimum ledningsstorlek är 1 mm²; maximal längd är 30 m.

Om du använder en sladdvinda, vira alltid av sladden fullständigt.

MONTERING OCH INSTÄLLNING



VARNING: Avlägsna alltid batteripaketet före montering och inställning. Stäng alltid av verktyget innan du sätter in eller tar ut batteripaketet.



VARNING: Använd enbart DEWALT batteripaket och laddare.

Att Sätta In och Ta Ut Batteripaketet Ur Verktyget (bild 1)

1. Sätt in batteripaketet (e) i greppet tills det snäpps på plats.
2. För att ta ut batteripaketet, tryck på de två frigörningsknapparna (f) samtidigt och dra ut paketet ur greppet.

Byte av Sågblad (bild 3, 4)

1. För upp bladhållarknappen (c) för att lossa bladhållarmekanismen.
2. Sätt i sågbladet i hållaren (k) tills det fäster. Bladet kan sättas i med tänderna uppåt eller nedåt, åt vänster eller höger, som visas i bild 4.
3. För ner bladhållarknappen (c) för att låsa bladhållarmekanismen.
4. Utför samma moment i motsatt ordningsföljd för att avlägsna sågbladet.

SÅGBLAD

material	rekommenderat sågblad
järnhaltig metall	fintandat
icke järnhaltig metall	grovtandat
trä	grovtandat
plast	fintandat
murverk	karbidspetsat

Det finns ett brett urval av specialanpassade sågblad att välja som tillval.

OBSERVERA: För att minska risken att skada arbetsstycket bör du alltid vara mycket noggrann när du väljer sågblad.

Inställning av den Justerbara Sågfoten (bild 5)

Sågfoten kan justeras för att minska snittets djup och förlänga sågbladets livstid.

1. Tryck in och håll sågfotens frigöringsknapp (l).
2. För sågfoten (d) till en av de tre positionerna.
3. Släpp frigöringsknappen.

ANVÄNDNING

VARNING: Stäng av apparaten och ta ut batteripaketet före installation eller avlägsnande av tillbehör, justeringar och reparationer. Håll avtryckarspärren låst då verktyget inte används och då verktyget förvaras.



VARNING: Använd alltid ordentligt hörselskydd. Under vissa omständigheter och längre perioder av användning, kan buller från den här produkten bidra till hörselskador.

Bruksanvisning**VARNING:**

- Iakttag alltid säkerhetsföreskrifter och gällande regler.
- Se till att materialet som ska sågas sitter ordentligt fastsatt.
- Pressa bara lätt med verktyget mot arbetsstycket och pressa inte mot sidorna av sågbladet. Arbeta om möjligt med sågfoten tryckt mot arbetsstycket. Det hindrar att sågbladet skadas och att verktyget rycker och vibrerar.
- Undvik överbelastning.
- Låt sågbladet löpa fritt under några sekunder före du börjar såga.



VARNING: Använd ALLTID ansiktsmask. Dammexponering kan orsaka andningssvårigheter och möjlig skada.

Se till att ditt batteripaket är (fullt) laddat före användandet.

Korrekt Handplacering (fig. 1, 6)

VARNING: För att minska risken för allvarlig personskada, använd **ALLTID** korrekt handställning, så som visas.



VARNING: För att minska risken för allvarlig personskada, håll **ALLTID** verktyget säkert, för att förekomma en plötslig reaktion.

Korrekt handplacering innebär en hand på huvudhandtaget (g), och den andra handen på verktyget, så som visas i figur 6.

Strömbrytare (bild 1)

Av säkerhetsskäl är strömbrytaren med hastighetsvariation (a) försedd med en låsknapp (b).

1. Tryck in låsknappen (b) för att låsa upp verktyget.
2. Tryck på strömbrytaren (a) för att aktivera verktyget. Trycket på strömbrytaren styr verktygets hastighet.
3. Släpp strömbrytaren för att stänga av verktyget.

OBSERVERA: Slå inte av eller på verktyget medan sågbladet ligger i kontakt med arbetsstycket eller annat material.

Sågning i Trä

- Fäst arbetsstycket ordentligt och ta bort alla spikar och metallföremål.
- Håll verktyget med båda händerna och arbeta med sågfoten tryckt mot arbetsstycket.

Slagsågning i Trä (fig. 6)

1. Håll sågfoten mot arbetsstycket i ett sådant läge att bladet ligger i lämplig vinkel för slagsågningen.
2. Slå på verktyget och för in bladet långsamt. Se till att sågfoten och arbetsstycke har kontakt hela tiden.

Instickningssågning

1. Mät och markera det område som ska sågas.

2. Använd ett smalt sågblad och vila sågfolens underkant mot arbetsstycket medan du sågar och ser till att bladet följer den markerade linjen.

Om det behövs, till exempel på små ytor, kan sågfolens ytterkant användas som riktlinje.

3. Slå på verktyget och för in bladet i materialet med full hastighet medan du håller verktyget stadigt mot arbetsstycket.



Dammuppsugning

När verktyget används inomhus under längre perioder, bör du använda en lämplig dammuppsugare som är utformad i enlighet med gällande föreskrifter angående dammutsläpp.

Sågning i Metall

- Stabilisera alltid arbetsstycket med trä på båda sidor när du sågar i tunn metall. Det garanterar rena snitt och förhindrar att materialet skadas.
- För långa raka snitt bör du rita en linje på arbetsstycket.
- Stryk ett tunt lager smörjmedel längs skärlinjen, slå på verktyget och såga längs linjen.

Sågning i Plast

Använd alltid lägre hastighet. Gör en testsågning för att kontrollera om materialet är värmekänsligt.

Sågning i Murverk



VARNING: Sågning i asbesthaltig cement kan producera hälsovådligt damm. Följ gällande föreskrifter och de rekommendationer som ges av tillverkaren av den asbesthaltiga cementen.

UNDERHÅLL

Ditt DEWALT elverktyg har utformats för att fungera under lång tid med ett minimum av underhåll. Långvarig och god funktion är beroende av lämplig verktygsvård och regelbunden rengöring.



VARNING: För att minska risken för allvarlig personskada, stäng av verktyget och dra ur batteripaketet innan du gör några justeringar eller tar bort/installerar tillsatser eller tillbehör. Oavsiktlig påslagning av verktyget kan orsaka personsador.

Laddaren är inte reparerbar. Det finns inga delar inuti laddaren som kan repareras av användaren.



Smörjning

Det här verktyget kräver ingen smörjning.



Rengöring



VARNING! Blås ut smuts och damm ur verktygshuset med torr luft när man kan se smuts samlas i och runt luftventilerna. Bär godkända skyddsglasögon och godkänd andningsmask när du utför denna procedur.



VARNING! Använd aldrig lösningsmedel eller andra starka kemikalier för rengöring av de delar som inte är av metall. Kemikalierna kan försvaga materialet i de här delarna. Använd en trasa enbart fuktad med vatten och mild tvålösning. Låt aldrig vätska komma in i verktyget och sänk aldrig någon del av verktyget i vätska.

RENGÖRINGSINSTRUKTION FÖR LADDARE



VARNING! Fara för elektrisk stöt. Dra ut laddaren ur eluttaget före rengöring. Smuts och flott kan avlägsnas från laddarens utsida med hjälp av trasa eller mjuk borste som inte är av metall. Använd inte vatten eller rengöringsmedel.

Valfria Tillbehör



VARNING: Då andra tillbehör än de som erbjuds av DEWALT inte har testats med den här produkten, kan användande av sådana tillbehör vara farligt. För att minska olycksrisken bör enbart tillbehör rekommenderade av DEWALT användas med den här produkten.

Rådgör med din handlare för information om lämpliga tillbehör.

Miljöskydd



Separat avfallshantering. Den här produkten skall inte kastas bort tillsammans med normalt hushållsavfall.

Kasta inte bort din DEWALT produkt tillsammans med hushållsavfall, om du en dag finner att den behöver bytas ut, eller du inte längre har användning för den. Lämna den här produkten till separat avfallsinsamling.



Separat insamling av använda produkter och paketeringsmaterial, gör det möjligt att återvinna materialet. Återvinning av material hjälper till att förhindra miljöförorening och minskar efterfrågan på råmaterial.

Lokala bestämmelser kan föreskriva separat insamling av elprodukter från hushåll vid allmänna avfallsterminaler eller hos handlaren när du köper en ny produkt.

DEWALT tillhandahåller en terminal för insamling och återvinning av DEWALT produkter då de uppnått slutet av sin fungerande livslängd. För att utnyttja den här servicen, vänligen återlämna din produkt till en auktoriserad reparatör som kommer att lämna in den å dina vägnar.

Du kan ta reda på var din närmaste auktoriserade reparatör finns genom att kontakta ditt lokala DEWALT kontor på adressen som finns i den här bruksanvisningen. Det finns också en lista med auktoriserade DEWALT reparatörer, samt fullständiga upplysningar om vår service efter försäljning och kontakter på Internet på: www.2helpU.com.



Laddningsbart Batteripaket

Det här långlivade batteripaketet måste laddas när det inte längre producerar tillräcklig energi för arbeten som tidigare lätt utförts. Det bör omhändertas med lämpliga miljöhänsyn vid slutet av dess fungerande livslängd:

- Ladda ur batteripaketet fullständigt och ta sedan ut det ur produkten.
- Li-Ion, NiCd och NiMH batterier kan återvinnas. Ta med dem till din handlare eller lokala återvinningscentral. De insamlade batteripaketerna återvinns eller avyttras på lämpligt sätt.

GARANTI

DEWALT har förtroende för kvaliteten på sina produkter, och erbjuder en enastående garanti för professionella användare av produkten. Denna garanti-deklaration kommer som tillägg till och inskränker inte dina kontraktsmässiga rättigheter i egenskap av professionell användare, eller dina lagstadgade rättigheter i egenskap av enskild icke-professionell användare. Garantin är giltig i de territorier som tillhör medlemsstaterna i Europeiska unionen och det europeiska frihandelsområdet.

• 30 DAGARS RISKFRI TILLFREDSSTÄLLELSE-GARANTI •

Om du inte är helt nöjd med funktionaliteten hos ditt verktyg från DEWALT kan du helt enkelt återlämna det inom 30 dagar, i komplett skick, med alla ursprungliga delar så som det köpts, till inköpsstället, för full återbetalning eller byte. Produkten måste ha blivit utsatt för rimligt slitage och nötning, och bevis på inköpet måste visas upp.

• KONTRAKT PÅ ETT ÅRS FRI SERVICE •

Skulle du behöva underhåll eller service på ditt verktyg från DEWALT inom 12 månader efter inköpet, kommer detta att göras avgiftsfritt hos ett godkänt reparationsombud för DEWALT. Bevis på köpet måste visas upp. Detta inkluderar arbete. Det innefattar inte tillbehör och reservdelar, såvida dessa inte fallerar inom ramen för garantin.

• ETT ÅRS FULLSTÄNDIG GARANTI •

Om din produkt från DEWALT fallerar på grund av bristfälligt material eller tillverkning inom 12 månader efter inköpsdatum, garanterar DEWALT att vi kostnadsfritt byter ut alla felaktiga delar eller – efter vårt gottfinnande – kostnadsfritt byter ut enheten, förutsatt att:

- Produkten inte har använts felaktigt;
- Produkten bara har utsatts för rimligt slitage och nötning;
- Reparationer inte har försökt göras av obehöriga personer;
- Bevis på köpet visas upp.
- Produkten återlämnas i fullständigt skick, med alla sina ursprungliga beståndsdelar.

Om du vill ställa skadeståndsanspråk, kontakta din försäljare eller ta reda på var ditt närmaste godkända reparationsombud för DEWALT finns, i DEWALTs katalog, eller kontakta närmaste kontor för DEWALT på den adress som anges i denna handbok. En förteckning över behöriga reparationsombud för DEWALT och komplett information om vår service efter försäljning finns tillgängligt på Internet på: www.2helpU.com.

DAYANIKLI KABLOSUZ VARAGELE BIÇKI DC385

Tebrikler!

Bir DEWALT aleti seçtiniz. Uzun süreli deneyim, esaslı ürün geliştirme ve yenilik DEWALT'ın profesyonel elektrikli alet kullanıcıları için en güvenilir ortaklardan birisi haline gelmesini sağlamaktadır.

Teknik veriler

DC385		
Voltaj	V _{DC}	18
Tip		2
Maks. güç çıkışı	W	390
Yüksüz hızı	min ⁻¹	0-3.000
Kurs boyu	mm	28,6
Ağırlık (pil takımı olmadan)	kg	2,7
L _{PA} (ses basıncı)	dB(A)	87
K _{PA} (ses basıncı belirsizliği)	dB(A)	3,0
L _{WA} (ses güç)	dB(A)	98
K _{WA} (ses güç belirsizliği)	dB(A)	3,0

Titreşim toplam değerleri (üç eksen vektör toplamı)
EN 60745'e uygun olarak saptanmıştır:

Titreşim emisyon değeri

a _h =	m/s ²	19,9
Belirsizlik K =	m/s ²	8

Bu bilgi sayfasında verilen titreşim emisyon düzeyi, EN 60745'te sağlanan standart teste uygun olarak ölçülmüştür ve aletleri birbiriyle karşılaştırmak için kullanılabilir. Ön maruziyet değerlendirmesi için kullanılabilir.



UYARI: Beyan edilen titreşim emisyon düzeyi, aletin ana uygulamalarını yansıtır. Ancak alet farklı aksesuarlarla farklı uygulamalar için kullanılırsa veya bakımı kötü yapılırsa, titreşim emisyonu değişebilir. Bu, toplam çalışma süresindeki maruziyet düzeyini önemli ölçüde artırabilir.

Tahmini titreşim maruziyeti, aletin kapalı kaldığı veya çalışmasına karşın iş görmediği zamanları da dikkate alınmalıdır. Bu, toplam çalışma süresindeki maruziyet düzeyini önemli ölçüde azaltabilir.

Operatörü titreşim etkilerinden korumak için şu türde ek güvenlik önlemleri alın:
Aletin ve aksesuarların bakımını yapın, elleri sıcak tutun, çalışma modellerini düzenleyin.

Pil takımı	DE9096	DE9503	DE9180
Pil türü	NiCd	NiMH	Li-Ion
Voltaj	V _{DC} 18	18	18
Kapasite	Ah 2,4	2,6	2,0
Ağırlık	kg 1,0	1,0	0,68

Şarj cihazı	DE9116	DE9130	DE9135
Ana şebeke voltajı	V _{AC} 230	230	230
Pil türü	NiCd/ NiMH	NiCd/ NiMH	NiCd/NiMH/ Li-Ion
Takribi parç süresi	min 60 (2,0 Ah pil takımları)	30 (2,0 Ah pil takımları)	40 (2,0 Ah pil takımları)
Ağırlık	kg 0,4	0,52	0,52

Sigortalar

Avrupa	230 V aletler 10 Amper, şebeke
--------	-----------------------------------

Tanımlar: Güvenlik Talimatları

Aşağıdaki tanımlar her işaret sözcüğü için şiddet derecesini gösterir. Lütfen kılavuzu okuyunuz ve bu simgelere dikkat ediniz.



TEHLİKE: Engellenmemesi halinde **ölüm veya ciddi yaralanma ile sonuçlanabilecek** çok yakın bir tehlikeli durumu gösterir.



UYARI: Engellenmemesi halinde **ölüm veya ciddi yaralanma ile sonuçlanabilecek** potansiyel bir tehlikeli durumu gösterir.



DİKKAT: Engellenmemesi halinde **önemsiz veya orta dereceli yaralanma ile sonuçlanabilecek** potansiyel bir tehlikeli durumu gösterir.

TÜRKÇE

İKAZ: Engellenmemesi halinde **maddi hasara neden olabilecek, yaralanma ile ilişkisi olmayan durumları gösterir.**



Elektrik çarpması riskini belirtir.



Yangın riskini belirtir.

EC-Uygunluk Bildirimi

MAKİNE DİREKTİFİ



DC385

DEWALT, "teknik veriler" bölümünde açıklanan bu ürünlerin 98/37/EC (28 Aralık 2009'a kadar), 2006/42/EC (29 Aralık 2009'dan itibaren), EN 60745-1 ve EN 60745-2-11 normlarına uygun olarak tasarlandığını beyan eder.

Bu ürünler ayrıca 2004/108/EC Direktifi ile uyumludur. Daha fazla bilgi için, lütfen aşağıdaki adresten DEWALT ile irtibata geçin veya kılavuzun arkasına bakın.

Bu belge altında imzası bulunan yetkili, teknik dosyanın derlenmesinden sorumludur ve bu beyanı DEWALT adına vermiştir.

H. Grossmann

Horst Grossmann
Başkan Yardımcısı, Mühendislik ve Ürün Geliştirme
DEWALT, Richard-Klinger-Strasse 11,
D-65510, Idstein, Almanya

15.09.2009



UYARI: Yaralanma riskini azaltmak için, kullanım kılavuzunu okuyun.

Genel Elektrikli Alet Güvenlik Uyarıları



UYARI! Bütün güvenlik uyarılarını ve talimatlarını mutlaka okuyun. Bu talimatların herhangi birisine uyulmaması elektrik çarpması, yangın ve/veya ciddi yaralanma riskine neden olabilir.

BÜTÜN UYARI VE GÜVENLİK TALİMATLARINI İLERİDE BAKMAK ÜZERE MUHAFAZA EDİN

Aşağıda yer alan uyarılardaki "elektrikli alet" terimi şebeke elektriğiyle (kablolu) veya akü/pile (şarjlı) çalışan elektrikli aletinizi ifade etmektedir.

1) ÇALIŞMA ALANININ GÜVENLİĞİ

- Çalışma alanını temiz ve aydınlık tutun.** Karışık ve karanlık alanlar kazaya davetiye çıkarır.
- Elektrikli aletleri, yanıcı sıvılar, gazlar ve tozların bulunduğu yerler gibi yanıcı ortamlarda çalıştırmayın.** Elektrikli aletler, toz veya dumanları ateşleyebilecek kıvılcımlar çıkarır.
- Bir elektrikli aleti çalıştırırken çocuklardan ve etraftaki kişilerden uzak tutun.** Dikkatinizi dağıtıcı şeyler kontrolü kaybetmenize neden olabilir.

2) ELEKTRİK GÜVENLİĞİ

- Elektrikli aletlerin fişleri prizlere uygun olmalıdır. Fiş üzerinde kesinlikle hiçbir değişiklik yapmayın. Topraklı elektrikli aletlerde hiçbir adaptör fişi kullanmayın.** Değiştirilmemiş fişler ve uygun prizler elektrik çarpması riskini azaltacaktır.
- Borular, radyatörler, ocaklar ve buzdolapları gibi topraklanmamış yüzeylerle vücut temasından kaçının.** Vücudunuzun topraklanması halinde yüksek bir elektrik çarpması riski vardır.
- Elektrikli aletleri yağmura maruz bırakmayın veya ıslatmayın.** Elektrikli alete su girmesi elektrik çarpması riskini arttıracaktır.
- Elektrik kablosunu uygun olmayan amaçlarla kullanmayın. Elektrikli aleti kesinlikle kablosundan tutarak taşımayın, çekmeyin veya prizden çıkartmayın. Kabloyu sıcaktan, yağdan, keskin kenarlardan veya hareketli parçalardan uzak tutun.** Hasarlı veya dolaşmış kablolar elektrik çarpması riskini artırır.
- Elektrikli bir aleti açık havada çalıştırıyorsanız, açık havada kullanıma uygun bir uzatma kablosu kullanın.** Açık havada kullanıma uygun bir kablonun kullanılması elektrik çarpması riskini azaltır.
- Eğer bir elektrikli aletin nemli bir bölgede çalıştırılması zorunluysa, bir artık akım aygıtı (RCD) korumalı bir kaynak kullanın.** Bir RCD kullanılması elektrik şoku riskini azaltır.

3) KİŞİSEL GÜVENLİK

- a) **Elektrikli bir aleti kullanırken her zaman dikkatli olun, yaptığınız işe yoğunlaşın ve sağduyulu davranın. Elektrikli bir aleti yorgunken veya ilaç ya da alkolün etkisi altındayken kullanmayın.** Elektrikli aletleri kullanırken bir anlık dikkatsizlik ciddi kişisel yaralanmayla sonuçlanabilir.
- b) **Kişisel koruyucu ekipmanları mutlaka kullanın. Daima koruyucu gözlük takın.** Koşullara uygun toz maskesi, kaymayan güvenlik ayakkabıları, baret veya kulaklık gibi koruyucu donanımların kullanılması kişisel yaralanmaları azaltacaktır.
- c) **İstem dışı çalıştırılmasını önleyin. Cihazı güç kaynağına ve/veya aküye bağlamadan, yerden kaldırmadan veya taşımadan önce düğmenin kapalı konumda olduğundan emin olun.** Aleti, parmağınız düğme üzerinde bulunacak şekilde taşımak veya açık konumdaki elektrikli aletleri elektrik şebekesine bağlamak kazaya davetiye çıkarır.d) **Elektrikli aleti açmadan önce tüm ayarlama anahtarlarını çıkartın.** Elektrikli aletin hareketli bir parçasına takılı kalmış bir anahtar kişisel yaralanmaya neden olabilir.
- e) **Ulaşmakta zorlandığınız yerlerde kullanmayın. Daima sağlam ve dengeli basın.** Bu, beklenmedik durumlarda elektrikli aletin daha iyi kontrol edilmesine olanak tanır.
- f) **Uygun şekilde giyinin. Bol elbiseler giymeyin ve takı takmayın. Saçınızı, elbiselerinizi ve eldivenlerinizi hareketli parçalardan uzak tutun.** Bol elbiseler ve takılar veya uzun saç hareketli parçalara takılabilir. g) **Eğer kullandığınız üründe toz emme ve toplama özellikleri olan ataşmanlar varsa bunların bağlı olduğundan ve doğru şekilde kullanıldığından emin olun.** Bu ataşmanların kullanılması tozla ilgili tehlikeleri azaltabilir.

4) ELEKTRİKLİ ALETLERİN KULLANIMI VE BAKIMI

- a) **Elektrikli aleti zorlamayın. Uygulamanız için doğru elektrikli aleti kullanın.** Doğru elektrikli alet, belirlendiği kapasite ayarında kullanıldığında daha iyi ve güvenli çalışacaktır.

- b) **Düğme açmıyor ve kapatmıyorsa elektrikli aleti kullanmayın.** Düğmeyle kontrol edilemeyen tüm elektrikli aletler tehlikelidir ve tamir edilmesi gerekmektedir.
- c) **Herhangi bir ayarlama, aksesuar değişimi veya elektrikli aletlerin saklanması öncesinde fişi güç kaynağından çekin ve/veya aküyü aletten ayırın.** Bu tür önleyici güvenlik tedbirleri elektrikli aletin istem dışı olarak çalıştırılması riskini azaltacaktır.
- d) **Elektrikli aleti, çocukların ulaşamayacağı yerlerde saklayın ve elektrikli aleti tanımayan veya bu talimatları bilmeyen kişilerin elektrikli aleti kullanmasına izin vermeyin.** Elektrikli aletler, eğitimsiz kullanıcıların elinde tehlikelidir.
- e) **Elektrikli aletleri iyi durumda muhafaza edin. Hareketli parçalardaki hizalama hatalarını ve tutuklukları, parçalardaki kırılmalar ve elektrikli aletin çalışmasını etkileyebilecek tüm diğer koşulları kontrol edin. Hasarlı ise, elektrikli aleti kullanmadan önce tamir ettirin.** Kazaların çoğu, elektrikli aletlerin bakımının yeterli şekilde yapılmamasından kaynaklanır.
- f) **Kesim aletlerini keskin ve temiz tutun.** Bakımı uygun şekilde yapılmış keskin kesim uçlu kesim aletlerinin sıkışma ihtimali daha düşüktür ve kontrol edilmesi daha kolaydır.
- g) **Elektrikli aleti, aksesuarlarını ve aletin diğer parçalarını kullanırken bu talimatlara mutlaka uyun ve çalışma ortamının koşullarını ve yapılacak işin ne olduğunu göz önünde bulundurun.** Elektrikli aletin öngörülen işlemler dışındaki işlemler için kullanılması tehlikeli durumlara neden olabilir.

5) ŞARJLI ALETLERİN KULLANIMI VE BAKIMI

- a) **Sadece üretici tarafından belirtilen şarj cihazı ile şarj edin.** Bir akü tipine uygun bir şarj cihazı başka tipte bir aküyü şarj etmek için kullanıldığında yangın riski yaratabilir.
- b) **Elektrikli aletleri yalnızca özel olarak tanımlanmış akülerle kullanın.** Başka akülerin kullanılması yaralanma ve yangın riskine yol açabilir.
- c) **Akü kullanımında değilken, ataç, bozuk para, anahtar, çivi, vida veya terminaler arasında kontağa neden olabilecek diğer küçük metal nesnelere uzak tutulmalıdır.** Akü terminalerinin birbirine kısa devre yapılması yanıklara veya yangına neden olabilir.

TÜRKÇE

- d) **Uygun olmayan koşullarda, akü sıvı sızıntısı yapabilir; sıvıya temas etmekten kaçının. Kazara temas etmeniz halinde suyla yıkayın. Sıvı, gözlerinize temas ederse, ayrıca bir doktora başvurun.** Aküden sıvı sızması tahriş veya yanıklara neden olabilir.

6) SERVIS

- a) **Elektrikli aletinizi, sadece orijinal yedek parçaların kullanıldığı yetkili DEWALT servisine tamir ettirin.** Bu, elektrikli aletin güvenliğinin muhafaza edilmesini sağlayacaktır.

Varagele Bıçıklar için İlave Güvenlik Talimatları

- **Kesme aletinin gizli kablolarına veya kendi kablosuna temas edebileceği bir işlem yaparken aleti izole edilmiş kavrama yüzeylerinden tutun.** Bir "elektrikli" tel ile temas edilmesi aletin açtıktaki metal parçalarına da elektrik iletecek ve işlem yapan kişiyi çarpacaktır.
- **DAİMA bir toz maskesi takın.** Toz parçacıklarına maruz kalma, nefes alma güçlüğü ve olası yaralanmaya yol açabilir.
- **HIÇBİR ZAMAN, bıçkı ağzı, üzerinde çalışılan parçaya sıkıştığı anda veya malzeme ile temas halinde olduğunda aleti çalıştırmayın.**
- **Ellerinizi hareketli parçalardan uzak tutun.** Ellerinizi hiçbir zaman kesme alanının yakınına koymayın.
- **Havada kesme işlemi yaparken özellikle dikkatli olun ve görme açınızda olmayan havai kabloları çok dikkat edin.** Dalların ve artıkların düşeceği yolu önceden tahmin edin.
- **Bu aleti uzun süreli olarak çalıştırmayın.** Bu aletin çalışma eyleminden kaynaklanan titreşim, parmaklar, eller ve kollarda daimi yaralanmaya sebep olabilir. Darbe hızını kesmesi için eldiven kullanın, sık sık ara verin ve günlük kullanım süresini sınırlı tutun.

AÇMA VE KAPAMA

- **Aleti kapattıktan sonra, bıçkı ağzını parmaklarınızla durdurmaya çalışmayın.**
- **Alet kapatılmadan bıçkıyı bir masa veya tezgah üzerine koymayın. Alet kapatıldıktan sonra kısa süre daha bıçkı ağzı çalışmaya devam eder.**

KESME

- Özellikle ağaç kesmek üzere tasarlanmış olarak bıçkı ağzlarını kullanırken, çalışmaya başlamadan önce üzerinde çalışılan parça üzerindeki bütün çivileri ve metal nesnelere çıkarın.
- Mümkünse, üzerinde çalışılacak parçayı güvenli bir şekilde sabitlemek için kelepçe ve mengene kullanın.
- Çok aşırı küçük parçaları kesmeye çalışmayın.
- İleriye doğru fazla bükmeyin. Özellikle iskele ve merdivenler üzerinde sabit konumda olduğunuzdan emin olun.
- Bıçkıyı her zaman iki elle tutun.
- Eğrileri ve çukurları kesmek için ayarlanmış bir bıçkı ağzı kullanın.

BIÇKI AĞZININ KONTROLÜ VE DEĞİŞTİRİLMESİ

- Sadece bu işletme talimatlarında yer alan özelliklere uygun bıçkı ağzlarını kullanın.
- Sadece çalışma durumu kusursuz olan keskin bıçkı ağzları kullanılmalıdır; çatlak veya bükülmüş bıçkı ağzları derhal atılmalı veya değiştirilmelidir.
- Bıçkı ağzının güvenli bir şekilde takılmasını sağlayın.

Diğer riskler

İlgili güvenlik düzenlemelerinin uygulanması ve güvenlik cihazlarının kullanılmasına rağmen, bazı risklerden kaçınmak mümkün değildir. Bunlar:

- İşitme bozukluğu.
- Sıçrayan parçacıklardan kaynaklanan yaralanma riski.
- Çalışma sırasında ısınan aksesuarlardan kaynaklanan yanık tehlikesi.
- Uzun süreli kullanımdan kaynaklanan yaralanma riski.

Alet Üzerindeki Etiketler

Alet üzerinde aşağıdaki semboller gösterilir:



Kullanmadan önce kullanım kılavuzunu okuyun.



Kulak koruması kullanın.



Göz koruması kullanın.



Aleti bir merdiven üzerinde kullanmayın.

TARİH KODU KONUMU

İmalat yılını da içeren Tarih Kodu, alet ile akü arasındaki montaj ek yerini oluşturan kasanın yüzeyine basılıdır.

Örnek:

2009 XX XX

İmalat Yılı

Tüm Akü Şarj Cihazları İçin Önemli Güvenlik Talimatları

BU TALİMATLARI SAKLAYIN:

DE9116/DE9130/DE9135 pil şarj cihazları için önemli güvenlik ve çalıştır

- Şarj cihazını kullanmadan önce, aküyü kullanırken şarj cihazıakü ve ürün üzerindeki tüm talimatları ve uyarıcı işaretleri okuyun.



TEHLİKE: Elektrikle ölüm tehlikesi. Şarj kutup başlarında 230 volt elektrik vardır. İletken nesnelere temas etmeyin. Elektrik şoku veya elektrik sebebiyle ölüm ortaya çıkabilir.



UYARI: Şok tehlikesi. Herhangi bir sıvının şarj cihazının içine girmesine izin vermeyin. Elektrik şokuna yol açabilir.



DIKKAT: Yanık tehlikesi. Yaralanma riskini azaltmak için, sadece yeniden şarj edilebilen DEWALT akülerini şarj edin. Diğer akü türleri, kişisel yaralanma veya hasara yol açacak şekilde infilak edebilir.



DIKKAT: Belirli şartlar altında, şarj cihazı güç kaynağına takılıyken, şarj cihazının içinde bulunan açıktaki şarj temas noktaları, yabancı maddelerle kısa devre yapabilir. Çelik yünü, alüminyum folyo veya metalik parçacıklardan oluşan herhangi bir takviye gibi iletken niteliği olan yabancı maddeler, şarj etme yuvalarından uzak tutulmalıdır. Yuva akü olmadığına, daima şarj cihazının güç kaynağı bağlantısını kesin. Temizlemeye kalkışmadan önce şarj cihazının fişini prizden çekin.

- **Aküyü, bu kılavuzda belirtilenlerin haricinde herhangi başka şarj cihazlarıyla şarj etmeye KALKIŞMAYIN.** Şarj cihazı ve akü, özel olarak birlikte çalışmak üzere tasarlanmıştır.
- **Bu şarj cihazlarının, yeniden şarj edilebilen DEWALT akülerini şarj etme dışında herhangi bir şekilde kullanılması amaçlanmaz.** Herhangi başka kullanım, yangın, elektrik şoku veya elektrikle ölüm riskine yol açabilir.
- **Şarj cihazını yağmura veya kara maruz bırakmayın.**
- **Şarj cihazının bağlantısını sökerken kabloyu değil fişi çekin.** Bu, elektrik prizi ve kablunun hasar görmesi riskini azaltacaktır.
- **Kablunun, üzerine basılmayacak, takılıp düşülmeyecek şekilde konumlandırıldığından emin olun; aksi takdirde zarar görebilir veya gerilime maruz kalabilirsiniz.**
- **Mutlaka gerekli olmadığı sürece uzatma kablosu kullanmayın.** Yanlış uzatma kablosunun kullanılması, yangına, elektrik şokuna veya elektrikle ölüme yol açabilir.
- **Şarj cihazının üzerine herhangi bir nesne yerleştirmeyin veya şarj cihazını, havalandırma yuvalarını kapatabilecek ve aşırı iç ısınmaya yol açabilecek yumuşak bir yüzeye yerleştirmeyin.** Şarj cihazını tüm ısı kaynaklarının uzağına konumlandırın. Şarj cihazı, kasanın üstündeki ve altındaki yuvalarla havalandırılır.
- **Şarj cihazını hasarlı bir kabloyla veya fişle çalıştırmayın** bunları derhal değiştirin.
- **Sert bir darbe almışsa, düşmüşse veya herhangi bir şekilde zarar görmüşse şarj cihazını çalıştırmayın.** Cihazı yetkili bir servis merkezine götürün.
- **Şarj cihazını açmaya çalışmayın; servis veya onarım gerekirse yetkili bir servis merkezine götürün.** Hatalı olarak yeniden kurulması, elektrik şoku, elektrikle ölüm veya yangın gibi risklere yol açabilir.
- **Herhangi bir temizlikten önce şarj cihazının fişini prizden çekin.** Bu, elektrik şoku riskini azaltacaktır. Aküyü çıkarmak riski azaltmaz.
- **HİÇBİR ZAMAN 2 şarj cihazını birlikte bağlamaya çalışmayın.**

TÜRKÇE

- **Şarj cihazı, standart 230V ev elektriği gücüyle çalışmak üzere tasarlanmıştır. Başka herhangi bir voltajla kullanmayı denemeyin. Bu, araç şarj cihazı için geçerli değildir.**

BU TALİMATLARI SAKLAYIN

Şarj Cihazları

DE9116/DE9130 şarj cihazları, 7,2–18 V arasındaki DEWALT NiCd ve NiMH aküler şarj edilebilir.

DE9135 şarj cihazı 7,2–18 V NiCd, NiMH veya Li-Ion aküler şarj edilebilir.

Bu şarj cihazları ayarlama gerektirmez ve kullanımı mümkün olduğunda kolay olacak şekilde tasarlanmıştır.

Şarj Etme



TEHLİKE: Elektrikle ölüm tehlikesi. Şarj kutup başlarında 230 volt elektrik vardır. İletken nesnelere temas etmeyin. Elektrik çarpması veya elektrikle ölüm tehlikesi.

1. Aküyü takmadan önce, şarj cihazının (h) fişini uygun prize takın.
2. Aküyü şarj cihazına takın. Kırmızı (şarj) ışığın sürekli yanıp sönmeye, şarj işleminin başladığını gösterir.
3. Kırmızı ışığın sürekli AÇIK kalması, şarjın tamamlandığını gösterir. Akü tamamen şarj olmuştur ve hemen kullanılabilir veya şarj cihazında bırakılabilir.

NOT: NiCd, NiMH ve Li-Ion pillerden maksimum performans ve kullanım ömrü elde etmek için pili ilk defa kullanmadan önce en az 10 saat şarj edin.

Şarj İşlemi

Pil takımının şarj durumu için aşağıdaki tabloya bakın.

Şarj durumu	
şarj oluyor	- - - - -
tamamen şarj oldu	=====
sıcak/soğuk pil gecikmesi	— — — — —
aküyü değiştirin
sorun

Otomatik Yenileme

Otomatik yenileme modu, aküdeki ayrı hücrelerin en yüksek kapasitede eşitlenmesini veya dengelenmesini sağlayacaktır. Aküler haftada bir ya da akü artık aynı miktarda iş çıkarmadığı zaman yenilenmelidir.

Akünü yenilemek için her zaman olduğu gibi aküyü şarj cihazınıza yerleştirin. Aküyü en az 10 saat şarj cihazında bırakın

Sıcak/Soğuk Akü Gecikmesi

Şarj cihazı bir akünün çok sıcak veya çok soğuk olduğunu tespit ederse, otomatik olarak Sıcak/Soğuk Akü Gecikmesini başlatır ve akü uygun sıcaklığa ulaşana kadar şarj işlemini durdurur. Şarj cihazı bundan sonra otomatik olarak şarj moduna geçer. Bu özellik maksimum akü ömrü sağlamaktadır.

SADECE LI-ION AKÜLER

Li-Ion aküler, aküyü aşırı yük, aşırı ısınma veya derin deşarja karşı koruyan Elektronik Koruma Sistemli olarak tasarlanmıştır.

Elektronik Koruma Sisteminin devreye girmesi durumunda alet otomatik olarak kapanır. Bu durumla karşılaşırsanız Li-Ion aküyü şarj cihazına yerleştirin ve tam olarak şarj olmasını bekleyin.

Tüm Aküler İçin Önemli Güvenlik Talimatları

Yedek aküleri sipariş ederken, katalog numarasını ve voltajı eklediğinizden emin olun.

Akü, kutudan şarjı dolu olarak çıkmaz. Aküyü ve şarj cihazını kullanmadan önce, aşağıdaki güvenlik talimatlarını dikkatlice okuyun. Daha sonra belirtilen şarj işlemlerini uygulayın.

TÜM TALİMATLARI OKUYUN

- **Elektrikli aletleri yanıcı sıvılar, gazlar veya toz gibi patlayıcıların bulunduğu ortamlarda şarj etmeyin veya kullanmayın.** Aküyü şarj cihazına takar veya çıkarırken toz veya dumanlar tutuşabilir.
- Aküleri yalnızca DEWALT şarj cihazlarında şarj edin.
- Su veya başka sıvılar **SIÇRATMAYIN** ve bunlara **BATIRMAYIN**.
- **Aleti ve aküyü, sıcaklığın 40 °C'ye veya üzerine ulaşabileceği yerlerde (yaz aylarında dışarıdaki sundurmalar veya metal binalar gibi) saklamayın ve kullanmayın.**



TEHLİKE: Hiçbir zaman herhangi bir nedenle aküyü açmaya çalışmayın. Gövdesi çatlamış veya hasarlı aküyü şarj cihazına takmayın. Aküyü ezmeyin, düşürmeyin ve hasar vermeyin. Sert bir darbe almış, düşmüş, ezilmiş veya herhangi bir şekilde hasar görmüş (çiviyle delinmiş, çekiç darbesi almış, üzerine basılmış) aküyü veya şarj cihazını kullanmayın. Elektrik şokuna veya elektrik sebebiyle ölüme neden olabilir. Hasarlı aküler, geri dönüştürülmek üzere yetkili servise götürülmelidir.



DİKKAT: Kullanmadığınız zaman, aleti takılma veya düşme tehlikesi oluşturmayan düz bir yüzey üzerine yana yatırarak yerleştirin. Büyük aküleri bulunan bazı aletler, akü üzerinde dik konumda durur ancak kolaylıkla devrilebilir.

NİKEL KADMİYUM (NiCd) VEYA NİKEL METAL HİDRÜR (NiMH) İÇİN ÖZEL GÜVENLİK TALİMATLARI

- **Önemli ölçüde hasarlı veya tamamen eskimiş olsa bile aküyü ateşe atmayın.** Akü ateşe atılırsa patlayabilir.
- **Aşırı kullanım veya sıcaklık koşullarında, akü hücrelerinden az miktarda sıvı sızabilir.** Bu, hasar olduğunu göstermez. Ancak dış mühür bozulursa:
 - a. ve akü sıvısı cildinize bulaşır, derhal cildinizi su ve sabunla birkaç dakika boyunca yıkayın.
 - b. ve akü sıvısı gözlerinize bulaşır, en az 10 dakika boyunca gözlerinizi temiz suyla yıkayın ve derhal tıbbi yardım alın. (**Tıbbi not:** Sıvı, %25–35 oranında potasyum hidroksit solüsyonudur.)

LİTYUM İYON İÇİN ÖZEL GÜVENLİK TALİMATLARI (Li-Ion)

- **Önemli ölçüde hasarlı veya tamamen eskimiş olsa bile aküyü ateşe atmayın.** Akü ateşe atılırsa patlayabilir. Lityum iyon aküler yanınca zehirli buharlar ve materyaller açığa çıkar.
- **Akü içeriği cildinizle temas ederse, etkilenen alanı derhal yumuşak bir sabun ve suyla yıkayın.** Akü sıvısı gözlerinize bulaşır, gözünüzü açık tutarak 15 dakika boyunca veya tahriş hissi geçene kadar suyla yıkayın. Tıbbi yardım gerekirse, akü elektroliti

sıvı organik karbonatlar ve lityum tuzları karışımından oluşmaktadır.

- **Açılan akü hücrelerinin içeriği solunum yolunu tahriş edebilir.** Ortama temiz hava girmesini sağlayın. Belirtiler geçmezse tıbbi yardım alın.



UYARI: Yanık tehlikesi. Akü sıvısı kıvılcıma veya ateşe maruz kalırsa yanıcı olabilir.

Akü Kapağı (şekil 2)

Bağlantısız bir akünün (j) ilgili parçalarını örtmek üzere bir koruyucu akü kapağı başlığı temin edilmiştir. Koruyucu kapağın yerinde olmaması halinde, gevşek metal nesnelere bu parçalara kısa devre yaparak, yangın tehlikesine yol açabilir ve aküye zarar verebilir.

1. Aküyü şarj cihazına veya alete yerleştirmeden önce koruyucu akü kapağını veya aleti çıkarın.
2. Aküyü şarj cihazı veya aletten çıkardıktan hemen sonra koruyucu kapağı bağlantılı parçaların üzerine yerleştirin.



UYARI: Bağlantısız bir aküyü taşımadan veya saklamadan önce koruyucu akü kapağının yerinde olduğundan emin olun.

Akü (şekil 1)

AKÜ TİPİ

DC385, 18 voltluk akülerle çalışır.

Saklama Önerileri

1. En iyi saklama ortamı serin ve kuru, doğrudan güneş ışığı almayan, aşırı sıcak ve soğuk olmayan yerlerdir. Optimum akü performansı ve ömrü için kullanımda değilken aküleri oda sıcaklığında saklayın.

















NOT: Li-Ion aküler saklanırken tam şarjlı olmalıdır.

2. Uzun süreli saklama, akü ya da şarj cihazına zarar vermez. Uygun şartlar altında aküler, 5 yıla kadar saklanabilirler.

Şarj cihazı ve akü üzerindeki etiketler

Bu kılavuzda kullanılan sembollere ilave olarak, şarj cihazı ve akü üzerinde bulunan etiketler aşağıdaki sembolleri belirtmektedir:

TÜRKÇE

-  Kullanmadan önce talimat kılavuzunu okuyun.
-  Akü şarj oluyor.
-  Akü şarj oldu.
-  Akü arızalı.
-  Sıcak/soğuk Akü gecikmesi.
-  İletken nesnelere temas etmeyin.
-  Hasarlı aküleri şarj etmeyin.
-  Sadece DEWALT aküleri ile kullanın, diğerleri patlayabilir ve kişisel yaralanma ve hasara yol açabilir.
-  Suya maruz bırakmayın.
-  Hasarlı kabloları derhal yenisiyle değiştirin.
-  Sadece 4 °C ve 40 °C arasında şarj edin.
-  Aküyü çevreye gerekli özeni göstererek imha edin.
-  NiMH, NiCd+ ve Li-Ion aküleri ateşe atmayın.
-  NiMH ve NiCd Şarj cihazı, NiMH ve NiCd aküleri şarj eder.
-  Li-Ion Şarj cihazı, Li-Ion aküleri şarj eder.
-  Şarj süresi için teknik veriler bölümüne bakın.

- 2 Pil takımı NiMH (DC385KB)
1 Şarj cihazı (DC385KA/DC385KB)
1 Alet kutusu (DC385KA/DC385KB)
1 Talimat kılavuzu
1 Teknik çizim

NOT: Pil takımları ve şarj cihazları N-modelleri ile birlikte verilmemektedir.

- Nakliye sırasında alet, parçalar veya aksesuarlarda ortaya çıkabilecek hasar olup olmadığını kontrol edin.
- Çalıştırmadan önce bu kılavuzu iyice okuyarak anlamak için gerekli zamanı ayırın.

Açıklama (şekil 1, 2)



UYARI: Elektrikli aleti veya herhangi bir parçasını hiçbir zaman değiştirmeyin. Hasara veya kişisel yaralanmaya sebep olabilir.

- Değişken hız anahtarı
- Kilitleme düğmesi
- Ağız kelepçe kolu
- Bıçkı pabucu
- Pil takımı
- Pil çıkarma düğmeleri
- Ana tutamak
- Şarj cihazı
- Şarj göstergesi (kırmızı)

KULLANIM ALANI

DC385 kablosuz varagele bıçklarınız, ağaç, metal ve boruların profesyonel kesme işlemleri için tasarlanmıştır. Kompakt tasarım, zorlu alanların kenarına son derece yakın biçimde kesimlere imkan verir.

NEMLİ KOŞULLARDA veya yanıcı sıvılar ya da gazların bulunduğu ortamlarda kullanmayın.

DC385 kablosuz varagele bıçkları, profesyonel elektrikli aletlerdir.

ÇOCUKLARIN aletle temas etmesine izin vermeyin. Bu aletin deneyimsiz kullanıcılar tarafından kullanıldığı durumlarda gözetim gereklidir.

Paket İçerikleri

DC385 paket içeriğinde şunlar bulunmaktadır:

- Kablosuz varagele bıçkı
- Pil takımı NiCd (DC385KA)

Elektrik Emniyeti

Elektrik motoru sadece bir voltaj için tasarlanmıştır. Her zaman pil takımı voltajının anma değerleri plakasındaki voltajla aynı olup olmadığını kontrol edin. Ayrıca, şarj cihazınızın voltajının ana şebeke voltajı ile aynı olmasına dikkat edin.



DEWALT şarj cihazınız EN 60335 standardına uygun olarak çift yalıtımlıdır; bu nedenle, topraklama kablosuna gerek yoktur.

Güç kablosu hasarlıysa, DEWALT servis kuruluşundan temin edilebilen özel olarak hazırlanmış bir kabloyla değiştirilmelidir.

Uzatma Kablosu Kullanılması

Mutlaka gerekli olmadıkça bir uzatma kablosu kullanılmamalıdır. Şarj cihazınızın güç girişine uygun bir onaylanmış uzatma kablosu kullanın (teknik verilere bakınız). Minimum iletken boyutu 1 mm²; maksimum uzunluk 30 m'dir.

Bir kablo makarası kullanırken, her zaman kabloyu tamamen makaradan çıkarın.

MONTAJ VE AYARLAMA



UYARI: Montaj ve ayarlama i leminden önce, her zaman pil takımını çıkarın. Pili takımını takmadan veya çıkarmadan önce her zaman aleti kapatın.



UYARI: Sadece DEWALT pil takımları ve şarj aletleri kullanın.

Pil Takımının Alete Takılması ve Aletten Çıkarılması (şekil 1)

1. Pili takımını (e) tık sesi çıkartarak yerine oturana kadar aletin kavrama yerine itin.
2. Pili takımını çıkarmak için, iki pil serbest bırakma düğmesine (f) aynı anda basın ve pil takımını çekin.

Bıçkı Ağızının Değiştirilmesi (şekil 3, 4)

1. Ağız kelepçeleme mekanizmasını serbest bırakmak için ağız kelepçe kolunu (c) yukarıya çekin.
2. Bıçkı ağızını birbirine geçene kadar tutacağın (k) içine doğru sokun. Ağız, şekil 4'te görüldüğü şekilde dişleri aşağı, yukarı, sola ve sağa bakacak şekilde takılabilir.

3. Ağız kelepçeleme mekanizmasını kilitlemek için ağız kelepçe kolunu (c) aşağıya çekin.
4. Bıçkı ağızını çıkarmak için, tam tersi işlemleri uygulayın.

BIÇKI AĞIZLARI

malzeme	tavsiye edilen bıçkı ağızı
demirli metal	ince dişli
demirden olmayan metal	kaba dişli
ağaç	kaba dişli
plastik	ince dişli
taş işleri	karbür uçlu

Seçenek olarak çok çeşitli bıçkı ağızları mevcuttur.

İKAZ: Çalışılan parçada hasar riskini azaltmak için, her zaman bıçkı ağızını çok dikkatli seçin.

Ayarlanabilir Bıçkı Pabucunun Ayarlanması (şekil 5)

Kesme derinliğini azaltmak ve bıçkı ağızınızın ömrünü uzatmak üzere bıçkı pabucunda ayarlama yapılabilir.

1. Pabuç serbest bırakma düğmesine (l) basılı tutun.
2. Bıçkı pabucunu (d) üç ayar seviyesinden birine getirin.
3. Pabuç serbest bırakma düğmesini bırakın.

KULLANIM



UYARI: Aksesuarların takılması ve çıkarılmasından önce ayarlama ve tamir işlemlerinden önce üniteyi kapatarak pil takımını çıkarın. Alet kullanılmadığı zamanlarda ve aleti saklarken tetik anahtarını kilitleyin.



UYARI: Her zaman uygun kişisel işitme korumasını takın. Bazı kullanım koşullarında ve kullanım sürelerinde, bu üründen kaynaklanan gürültü, duyma kaybına neden olabilir.

Kullanım Talimatları



UYARI:

- Her zaman güvenlik talimatlarına ve geçerli düzenlemelere uygun hareket edin.
- Kesilecek malzemenin yerinde sabit olmasına dikkat edin.

- Alete sadece makul bir basınç uygulayın ve bıçkı ağzına kenardan basınç uygulamayın. Mümkünse, bıçkı pabucunu çalışılan parçaya doğru bastırarak çalışın. Böylece ağza hasar gelmesi önlenir ve aletin sarsma ve titreme hareketleri azaltılır.
- Aşırı yüklemekten kaçının.
- Kesmeye başlamadan önce birkaç saniye ağzın serbest olarak çalışmasına izin verin.



UYARI: DAİMA bir toz maskesi takın. Toz parçacıklarına maruz kalma, nefes alma güçlüğü ve olası yaralanmaya yol açabilir.

Kullanmadan önce, pil takımının (tam olarak) dolu olup olmadığını kontrol edin.

Uygun El Pozisyonu (şek. 1, 6)



UYARI: Ciddi yaralanma riskini azaltmak için, DAİMA şekilde gösterilen uygun el pozisyonunu kullanın.



UYARI: Ciddi yaralanma riskini azaltmak için, ani tepki ihtimaline karşı aleti DAİMA sıkıca tutun.

Uygun el pozisyonu şekil 6'de gösterildiği gibi bir elin ana tutamakta (g) ve diğer elin aletin gövdesinde olmasını gerektirir.

Açma ve Kapama (şekil 1)

Güvenlik nedeniyle, değişken hız anahtarı (a) bir kilitleme düğmesi (b) ile donatılmıştır.

1. Aleti kilitlemek için kilitleme düğmesine (b) basın.
2. Aleti çalıştırmak için değişken hız anahtarına (a) basın. Değişken hız anahtarına uygulanan basınç, alet hızını belirlemektedir.
3. Aleti durdurmak için, anahtarı serbest bırakın.

İKAZ: Bıçkı, çalışılan parçaya veya başka malzemelere temas ederken aleti AÇIK veya KAPALI konuma getirmeyin.

Tahta Kesme

- Çalışılan parçayı sağlam bir şekilde kelepçeleysin ve tüm çivileri ve metal nesnelere çıkarın.
- Aleti her iki elle tutarak, bıçkı pabucunu çalışılan parçaya doğru bastırarak çalışın.

Dikey Ağaç Kesimi (fig. 6)

1. Bıçkı pabucunu, ağız dikey kesim için uygun bir açı yaratacak şekilde çalışılan parça üzerinde uygun bir konuma getirin.
2. Aleti açın ve yavaşça ağzı yaklaştırın. Bıçkı pabucunun her zaman çalışılan parça ile temas halinde kalmasına dikkat edin.

Çukur Kesimleri

1. Gerekli çukur kesimini ölçün ve işaretleyin.
2. Dar bir bıçak ağzı kullanarak, bıçak pabucunu çalışılan parçanın altına dayayın ve ağzın, kesme hattı üzerine konumlandırılmasına dikkat edin.
Gerekli ise, örn, kapalı yerlerde, bıçkı pabucunun dış kenarını kılavuz olarak kullanabilirsiniz.
3. Aleti açın ve aleti çalışılan parçaya doğru sıkıca tutarak, ağzı tam hızda malzemeye doğru yaklaştırın.



Toz Çıkarma

Alet iç mekanda uzun süreli olarak kullanılacağı zaman, toz emisyonu ile ilgili geçerli Direktiflere uygun olarak tasarlanmış bir toz aspiratörü kullanın.

Metal Kesme

- İnce metalleri keserken, çalışılan parçayı her iki taraftan ahşap malzeme ile sabitleyin. Böylece kesimlerin sorunsuz olması sağlanır ve malzemenin hasar görmesi önlenir.
- Uzun ve düz kesimler için, parça üzerinde bir çizgi çizin.
- Kesme çizgisi boyunca bir yağlama maddesini ince tabaka halinde sürün, aleti açın ve kesme çizgisini takip edin.

Plastik Kesme

Her zaman düşük hızda çalışın. Malzemenin ısıya karşı duyarlı olup olmadığını kontrol etmek için bir test kesimi yapın.

Taş Malzeme Kesme



UYARI: Asbestli çimento keserken, tehlikeli tozlar ortaya çıkabilir. Yasal kılavuz ilkelerini takip edin ve asbestli çimento üreticilerinin tavsiyelerini uygulayın.

BAKIM

DEWALT elektrikli aletiniz uzun süre boyunca minimum bakımla çalışmak üzere tasarlanmıştır. Aletin uzun süre boyunca verimli bir şekilde çalışması, uygun bakımın ve düzenli temizliğin yapılmasına bağlıdır.



UYARI: Ciddi yaralanma riskini azaltmak için herhangi bir ayar yapmadan veya ek parça ve aksesuarları çıkarmadan/takmadan önce aleti kapatın ve pil takımını çıkarın. Aletin yanlışlıkla çalışması yaralanmaya sebep olabilir.

Şarj cihazına bakım yapılmaz. Şarj cihazı içinde kullanıcı tarafından bakımı yapılabilecek parça yoktur.



Yağlama

Bu aletin yağlanmasına gerek yoktur.



Temizleme



UYARI: Havalandırma deliklerinde ve etrafında toz toplanması halinde bu tozu ve kiri kuru hava kullanarak ana gövdeden uzaklaştırın. Bu işlemi gerçekleştirirken onaylı bir göz koruması ve onaylı toz maskesi takın.



UYARI: Aletin metalik olmayan parçalarını temizlemek için asla çözücü veya başka sert kimyasal kullanmayın. Bu kimyasallar bu parçalarda kullanılan malzemeleri güçsüzleştirir. Yalnızca su ve yumuşak sabunla nemlendirilmiş bir bez kullanın. Aletin içine herhangi bir sıvının girmesine izin vermeyin; aletin herhangi bir parçasını bir sıvı içine daldırmayın.

ŞARJ CİHAZI TEMİZLEME TALIMATLARI



UYARI: Şok tehlikesi. Temizlemeden önce şarj cihazının fişini AC prizinden çekin. Bir bez veya metalik olmayan yumuşak bir fırça kullanılarak, şarj cihazının dışındaki kir ve yağ çıkartılabilir. Su veya başka bir temizleme çözümü kullanmayın.

Opsiyonel Aksesuarlar



UYARI: DEWALT tarafından verilenlerin dışındaki aksesuarlar bu ürün üzerinde test edilmediğinden, söz konusu aksesuarların bu aletle birlikte kullanılması tehlikeli olabilir. Yaralanma riskini azaltmak için, bu aletle birlikte sadece DEWALT tarafından tavsiye edilen aksesuarlar kullanılmalıdır.

Uygun aksesuarlarla ilgili daha fazla bilgi almak için satıcınızla görüşün.

Çevrenin korunması



Ayrı toplama. Bu ürün normal evsel atıklarla birlikte imha edilmemelidir.

Herhangi bir zamanda DEWALT ürününüzü değiştirmek isterseniz ya da artık işinize yaramıyorsa, normal evsel atıklarla birlikte atmayın. Bu ürünü ayrı toplama için ayırın.



Kullanılmış ürünlerin ayrı toplanması ve paketlenmesi malzemelerin geri kazanım yoluyla tekrar kullanılmasını sağlamaktadır. Geri kazanılan malzemelerin tekrar kullanılması çevre kirliliğinin önlenmesine yardımcı olur ve ham madde talebini azaltır.

Yerel düzenlemeler kapsamında elektrikli ürünlerin evsel atıklardan ayrı olarak belediyenin atık sahalarında toplanması veya yeni bir ürün aldığınızda satıcı tarafından geri alınması öngörülebilir.

DEWALT, kullanma süreleri sona eren DEWALT ürünlerinin toplanması ve geri kazanımı için bir imkan sunmaktadır. Bu hizmetten yararlanmak için, lütfen ürününüzü bizim adımıza toplama işlemi yapan bir yetkili servise götürün.

TÜRKÇE

Bu kılavuzda belirtilen adresteki yerel DEWALT ofisi ile irtibata geçerek size en yakın yetkili servisin yerini öğrenebilirsiniz. Alternatif olarak, yetkili DEWALT tamir acentelerinin listesi ve satış sonrası servis ve bağlantıların tam ayrıntıları İnternette www.2helpU.com adresinde mevcuttur.



Şarj Edilebilir PİL Takımı

Bu uzun ömürlü pil takımı, daha önce kolayca yapılan işlerde yeterince güç üretemeyecek duruma geldiğinde şarj edilmelidir. PİL takımının teknik ömrünün tamamlanmasından sonra, çevre unsuruna dikkat ederek imha işlemi yapın:

- PİL takımını tam olarak aşağıya doğru çekin ve aletten çıkarın.
- Li-Ion, NiCd ve NiMH piller geri dönüşümlüdür. Bunları satıcınıza veya bir yerel geri dönüşüm istasyonuna götürün. Toplanan pil takımları uygun biçimde yeniden değerlendirilecek veya imha edilecektir.

GARANTİ

DEWALT ürünlerinin kalitesinden emindir ve bu yüzden profesyonel kullanıcılar için kanunlarda belirtilen taleplerin üstünde bir garanti sunmaktadır. Bu garanti metni bir ilave niteliğinde olup profesyonel bir kullanıcı olarak sahip olduğunuz sözleşmeden doğan haklara veya profesyonel olmayan, özel bir kullanıcı olarak sahip olduğunuz yasal haklara hiçbir şekilde zarar vermez. İşbu garanti Avrupa Birliği'ne üye ülkeler ile Avrupa Serbest Ticaret Bölgesi sınırları dahilinde geçerlidir.

• 30 GÜNLÜK RİKSİZ MÜŞTERİ MEMNUNİYETİ GARANTİSİ •

Satın almış olduğunuz DEWALT ürünü, satın alma tarihinden itibaren 30 gün içerisinde, ilk denemenizde, performansı sizi tam olarak tatmin etmediyse, yetkili servise götürülüp; DEWALT Merkez Servis onayı ile değiştirilebilir veya gerekirse tamir edilir. Bu haktan yararlanmak için:

Ürünün satın alındığı şekliyle, orijinal tüm parçaları ile birlikte satın alındığı yere teslimi;

- Fatura ve garanti kartının ibrazı;
- Uygulamanın satın alım tarihi itibarıyla ilk 30 gün içerisinde gerçekleşmesi;
- Ürün performansının ilk uygulamadan sonra memnuniyetsizlik yaratması gerekmektedir.

Aksesuarlar ve garanti koşulları haricinde yedek parçalar dahil değildir.

• ÜCRETSİZ BİR YILLIK SERVİS KONTRATI •

Yasal garanti süresi dahilinde tüm DEWALT ürünleri satın alma tarihinden itibaren bir yıl süreyle ücretsiz servis desteğine sahiptir. Sadece bir defaya mahsus olmak üzere ürününüz DEWALT Yetkili Servisinde işçilik bedeli alınmadan tamir edilir veya bakımı yapılır. Fatura ve garanti kartı ibrazı gerekmektedir.

Aksesuarlar ve garanti koşulları haricinde yedek parçalar dahil değildir.

• BİR YIL TAM GARANTİ •

Sahip olduğunuz DEWALT ürünü satın alma tarihinden itibaren 12 ay içinde hatalı

malzeme veya işçilik nedeniyle bozulursa, DEWALT aşağıdaki şartlara uyulması koşuluyla ücretsiz olarak tüm kusurlu parçaların yenilenmesini veya -kendi inisiyatifine bağlı olarak- satın alınan ürünün değiştirilmesini garanti eder:

- Ürün hatalı kullanılmamıştır;
- Ürün yıpranmamış, hırpalanmamış ve aşınmamıştır;
- Yetkili olmayan kişilerce tamire çalışılmamıştır;
- Satın alma belgesi (fatura) ibraz edilmiştir.
- Ürün, tüm orijinal parçaları ile birlikte iade edilmiştir.

Şikayet veya talepleriniz için satıcınıza, DEWALT kataloğunda yer alan size en yakın yetkili DEWALT servisine veya bu kullanma kılavuzunda belirtilen adresten DEWALT ofisine başvurun. Yetkili DEWALT servislerinin listesi ve satış sonrası hizmetlerimizle ilgili tüm bilgiler İnternette www.2helpU.com adresinde mevcuttur.

Sanayi ve Ticaret Bakanlığı tebliğince kullanım ömrü 10 yıldır.

**Türkiye Distribütörü
KALE HIRDAVAT VE MAKİNA A.Ş.
Defterdar Mah. Savaklar Cad. No. 15 34050
Edirnekapı Eyüp İstanbul**

ΠΑΛΙΝΔΡΟΜΙΚΟ ΠΡΙΟΝΙ (ΣΕΓΑΤΣΑ) ΒΑΡΙΑΣ ΧΡΗΣΗΣ ΜΕ ΜΠΑΤΑΡΙΑ DC385

Συγχαρητήρια!

Επιλέξατε ένα εργαλείο DEWALT. Η πολύχρονη εμπειρία, η σχολαστική ανάπτυξη προϊόντων και η καινοτομία, έκαναν τη DEWALT έναν από τους πλέον αξιόπιστους συνεργάτες των επαγγελματιών χειριστών ηλεκτρικών εργαλείων.

Τεχνικά δεδομένα

DC385		
Τάση (Volts)	V _{DC}	18
Τύπος		2
Μέγ. αποδιδόμενη ισχύς	W	390
Ταχύτητα χωρίς φορτίο	λεπτό ⁻¹	0-3.000
Μήκος διαδρομής	mm	28,6
Βάρος (χωρίς πακέτο μπαταριών)	kg	2,7
L _{PA} (πίεση ήχου)	dB(A)	87
K _{PA} (αβεβαιότητα πίεσης ήχου)	dB(A)	3,0
L _{WA} (ηχητική ισχύς)	dB(A)	98
K _{WA} (αβεβαιότητα ηχητική ισχύος)	dB(A)	3,0

Συνολικές τιμές κραδασμών (άθροισμα τριαξονικού φορέα) καθορισμένες σύμφωνα με το πρότυπο EN 60745:

Τιμή εκπομπής κραδασμών		
a _h =	m/s ²	19,9
Αβεβαιότητα K =	m/s ²	8

Το επίπεδο εκπομπής κραδασμών που παρέχεται στο παρόν φυλλάδιο πληροφοριών έχει μετρηθεί σύμφωνα με τυποποιημένο τεστ του προτύπου EN 60745 και μπορεί να χρησιμοποιηθεί για τη σύγκριση ενός εργαλείου με ένα άλλο. Μπορεί να χρησιμοποιηθεί για προκαταρκτική αξιολόγηση έκθεσης.



ΠΡΟΕΙΔΟΠΟΙΗΣΗ: Το δηλωθέν επίπεδο εκπομπής κραδασμών αντιπροσωπεύει τις κύριες εφαρμογές του εργαλείου. Ωστόσο, εάν το εργαλείο χρησιμοποιείται σε διαφορετικές

εφαρμογές, με διαφορετικά παρελκόμενα ή δεν έχει συντηρηθεί κατάλληλα, η εκπομπή κραδασμών μπορεί να διαφέρει. Αυτό μπορεί να μειώσει σημαντικά το επίπεδο έκθεσης κατά τη διάρκεια ολόκληρης της εργασίας.

Η αξιολόγηση του επιπέδου έκθεσης σε κραδασμούς θα πρέπει επίσης να λαμβάνει υπόψη τις φορές που το εργαλείο κλείνει ή όταν λειτουργεί αλλά δεν ολοκληρώνει την εργασία. Αυτό μπορεί να μειώσει σημαντικά το επίπεδο έκθεσης κατά τη διάρκεια ολόκληρης της εργασίας.

Προσδιορίστε πρόσθετα μέτρα ασφαλείας για την προστασία του χειριστή από τις επιδράσεις των κραδασμών, όπως: συντήρηση του εργαλείου και των παρελκομένων, διατήρηση των χεριών σε θερμή κατάσταση, οργάνωση των προτύπων εργασίας.

Πακέτο μπαταριών	DE9096	DE9503	DE9180
Τύπος μπαταριών	NiCd	NiMH	Li-Ion
Τάση (Volts)	V _{DC} 18	18	18
Χωρητικότητα	Ah 2,4	2,6	2,0
Βάρος	kg 1,0	1,0	0,68

Φορτιστής	DE9116	DE9130	DE9135
Τάση ηλεκτροδότησης	V _{AC} 230	230	230
Τύπος μπαταριών	NiCd/ NiMH	NiCd/ NiMH	NiCd/NiMH/ Li-Ion
Κατά προσέγγιση χρόνος φόρτισης	λεπτά 60 (σετ μπαταριών 2,0 Ah)	30 (σετ μπαταριών 2,0 Ah)	40 (σετ μπαταριών 2,0 Ah)
Βάρος	kg 0,4	0,52	0,52

Ασφάλειες

Ευρώπη	Εργαλεία 230 V 10 Amp, κύριας ηλεκτροδότησης
--------	---

Ορισμοί: Οδηγίες ασφαλείας

Οι παρακάτω ορισμοί περιγράφουν το επίπεδο σοβαρότητας για κάθε λέξη ένδειξης. Παρακαλούμε διαβάστε το εγχειρίδιο και προσέξτε αυτά τα σύμβολα.



ΚΙΝΔΥΝΟΣ: Καθορίζει μια επικείμενη επικίνδυνη κατάσταση η οποία, εάν δεν αποφευχθεί, **θα έχει σαν αποτέλεσμα θάνατο ή σοβαρό τραυματισμό.**



ΠΡΟΕΙΔΟΠΟΙΗΣΗ: Καθορίζει μια ενδεχομένως επικίνδυνη κατάσταση η οποία, εάν δεν αποφευχθεί, **θα μπορούσε να έχει σαν αποτέλεσμα θάνατο ή σοβαρό τραυματισμό.**



ΠΡΟΣΟΧΗ: Καθορίζει μια ενδεχομένως επικίνδυνη κατάσταση η οποία, εάν δεν αποφευχθεί, **ενδέχεται να προκαλέσει ελαφρό ή μέσης σοβαρότητας τραυματισμό.**

ΣΗΜΕΙΩΣΗ: Υποδεικνύει μια πρακτική που **δεν έχει σχέση με προσωπικό τραυματισμό** και η οποία, εάν δεν αποφευχθεί, **ενδέχεται να προκαλέσει υλική ζημιά.**



Υποδηλώνει κίνδυνο ηλεκτροπληξίας.



Υποδηλώνει κίνδυνο φωτιάς.

Δήλωση συμμόρφωσης με τις οδηγίες της ΕΕ

ΟΔΗΓΙΑ ΠΕΡΙ ΜΗΧΑΝΙΚΟΥ ΕΞΟΠΛΙΣΜΟΥ



DC385

Η εταιρεία DEWALT δηλώνει ότι τα προϊόντα που περιγράφονται στην ενότητα «Τεχνικά δεδομένα» σχεδιάστηκαν σε συμμόρφωση με τα εξής πρότυπα και οδηγίες: 98/37/ΕΟΚ (έως 28 Δεκ. 2009), 2006/42/ΕΚ (από τις 29 Δεκ. 2009), EN 60745-1, EN 60745-2-11.

Τα προϊόντα αυτά συμμορφώνονται επίσης με την οδηγία 2004/108/ΕΚ. Για περισσότερες πληροφορίες, παρακαλούμε επικοινωνήστε με την DEWALT στην παρακάτω διεύθυνση ή ανατρέξτε στο πίσω μέρος του εγχειρίδιου.

Ο κάτωθι υπογράφων είναι υπεύθυνος για τη σύνταξη του τεχνικού φακέλου και πραγματοποιεί την παρούσα δήλωση εκ μέρους της εταιρείας DEWALT.

H. Grossmann

Horst Grossmann
Αντιπρόεδρος τμήματος μηχανολογίας και ανάπτυξης προϊόντων
DEWALT, Richard-Klinger-Straße 11,
D-65510, Idstein, Γερμανία
15.09.2009



ΠΡΟΕΙΔΟΠΟΙΗΣΗ: Για μείωση του κινδύνου τραυματισμού, διαβάστε το εγχειρίδιο οδηγιών.

Γενικές προειδοποιήσεις ασφαλείας ηλεκτρικού εργαλείου



ΠΡΟΕΙΔΟΠΟΙΗΣΗ! Διαβάστε όλες τις προειδοποιήσεις ασφαλείας και όλες τις οδηγίες. Εάν δεν τηρηθούν οι προειδοποιήσεις και οδηγίες, αυτό μπορεί να έχει ως αποτέλεσμα ηλεκτροπληξία, φωτιά ή/και σοβαρό τραυματισμό.

ΦΥΛΑΞΤΕ ΟΛΕΣ ΤΙΣ ΠΡΟΕΙΔΟΠΟΙΗΣΕΙΣ ΚΑΙ ΟΔΗΓΙΕΣ ΓΙΑ ΜΕΛΛΟΝΤΙΚΗ ΑΝΑΦΟΡΑ

Ο όρος "ηλεκτρικό εργαλείο" σε όλες τις προειδοποιήσεις, αναφέρεται σε εργαλείο ηλεκτροδοτούμενο (με καλώδιο) από την κύρια παροχή ηλεκτροδότησης, ή σε εργαλείο με ασύρματη δυνατότητα λειτουργίας (με μπαταρία).

1) ΑΣΦΑΛΕΙΑ ΧΩΡΟΥ ΕΡΓΑΣΙΑΣ

- Διατηρείτε το χώρο εργασίας καθαρό και καλά φωτισμένο.** Οι μη τακτοποιημένοι ή σκοτεινοί χώροι, αποτελούν αιτίες ατυχημάτων.
- Μη λειτουργείτε ηλεκτρικά εργαλεία σε χώρους με εκρηκτική ατμόσφαιρα, όπως παρουσία εύφλεκτων υγρών, αερίων, ή σκόνης.** Τα ηλεκτρικά εργαλεία παράγουν σπινθήρες που μπορεί να προκαλέσουν ανάφλεξη της εν λόγω σκόνης ή ατμών.
- Απομακρύνετε τα παιδιά και άλλα περαστικά άτομα κατά τη χρήση ενός ηλεκτρικού εργαλείου.** Τυχόν παράγοντες

που αποσπούν την προσοχή σας, μπορεί να προκαλέσουν απώλεια ελέγχου.

2) ΗΛΕΚΤΡΙΚΗ ΑΣΦΑΛΕΙΑ

- α) Τα βύσματα των ηλεκτρικών εργαλείων πρέπει να ταιριάζουν με τις πρίζες. Μην τροποποιείτε ποτέ το βύσμα ηλεκτροδότησης με οποιονδήποτε τρόπο. Μην χρησιμοποιείτε οποιαδήποτε βύσματα προσαρμογέα με γειωμένα (με γείωση εδάφους) ηλεκτρικά εργαλεία. Τα μη τροποποιημένα βύσματα και οι ταιριαστές πρίζες μειώνουν τον κίνδυνο ηλεκτροπληξίας.
- β) Αποφύγετε την επαφή του σώματός σας με γειωμένες επιφάνειες όπως σωλήνες, καλοριφέρ, εστίες κουζίνας και ψυγεία. Ο κίνδυνος ηλεκτροπληξίας αυξάνεται όταν το σώμα σας είναι γειωμένο.
- γ) Μην εκθέτετε τα ηλεκτρικά εργαλεία στη βροχή ή σε συνθήκες υγρής ατμόσφαιρας. Η είσοδος νερού σε ηλεκτρικό εργαλείο αυξάνει τον κίνδυνο ηλεκτροπληξίας.
- δ) Μην κακομεταχειρίζεστε το καλώδιο. Μην χρησιμοποιείτε ποτέ το καλώδιο για τη μεταφορά, τράβηγμα, ή αποσύνδεση του ηλεκτρικού εργαλείου. Διατηρείτε το μακριά από θερμότητα, ελαιώδεις ουσίες, αιχμηρά αντικείμενα ή γωνίες, ή μετακινούμενα εξαρτήματα. Καλώδια που έχουν υποστεί ζημιά ή που είναι "μπερδεμένα", αυξάνουν τον κίνδυνο ηλεκτροπληξίας.
- ε) Όταν χρησιμοποιείτε ένα ηλεκτρικό εργαλείο σε εξωτερικό χώρο, χρησιμοποιείτε καλώδιο επέκτασης κατάλληλο για χρήση σε εξωτερικό χώρο. Η χρήση καλωδίου κατάλληλου για εξωτερική χρήση μειώνει τον κίνδυνο ηλεκτροπληξίας.
- στ) Εάν είναι αναπόφευκτη η λειτουργία ηλεκτρικού εργαλείου σε χώρο με υψηλή υγρασία, χρησιμοποιήστε παροχή ηλεκτροδότησης με ασφάλεια διαρροής ηλεκτρικού ρεύματος (RCD). Η χρήση της RCD μειώνει τον κίνδυνο ηλεκτροπληξίας.

3) ΠΡΟΣΩΠΙΚΗ ΑΣΦΑΛΕΙΑ

- α) Παραμείνετε σε εγρήγορση, προσέχετε τι κάνετε και χρησιμοποιείτε την κοινή λογική κατά τη χρήση ενός ηλεκτρικού εργαλείου. Μην χρησιμοποιείτε οποιοδήποτε ηλεκτρικό εργαλείο εάν είστε κουρασμένος (-η), ή υπό

την επήρεια ναρκωτικών, αλκοόλ, ή φαρμάκων. Μια τυχόν στιγμή απόσπασης της προσοχής σας καθώς χειρίζεστε ηλεκτρικά εργαλεία, μπορεί να επιφέρει σοβαρό προσωπικό τραυματισμό.

- β) Χρησιμοποιήστε προσωπικό προστατευτικό εξοπλισμό. Φοράτε πάντα προστατευτικά γυαλιά. Η χρήση προστατευτικού εξοπλισμού όπως αναπνευστικής μάσκας, αντιολισθητικών υποδημάτων, κράνους, ή προστατευτικών ακουστικών για τις κατάλληλες συνθήκες, θα μειώσει τους προσωπικούς τραυματισμούς.
- γ) Αποτρέψτε τυχόν ακούσια εκκίνηση του εργαλείου. Εξασφαλίστε ότι ο διακόπτης είναι κλειστός (θέση off) πριν συνδέσετε το εργαλείο στην πρίζα ή/και στο πακέτο μπαταρίας καθώς και πριν σηκώσετε ή μεταφέρετε το εργαλείο. Η μεταφορά ηλεκτρικών εργαλείων με το δάκτυλό σας στο διακόπτη, ή η σύνδεση στην πρίζα εργαλείων με ανοικτό (θέση on) διακόπτη, αποτελούν αιτίες ατυχημάτων.
- δ) Αφαιρέστε οποιοδήποτε κλειδί ή ρυθμιστικό κλειδί πριν ενεργοποιήσετε το ηλεκτρικό εργαλείο. Ένα κλειδί ή ρυθμιστικό κλειδί που έχει αφεθεί προσαρτημένο σε κινητό τμήμα του ηλεκτρικού εργαλείου, μπορεί να προκαλέσει προσωπικό τραυματισμό.
- ε) Μην προσπαθήσετε να φτάσετε απομακρυσμένα σημεία. Διατηρείτε συνεχώς σταθερό πάτημα και ισορροπία. Αυτό σας δίνει τη δυνατότητα καλύτερου ελέγχου του ηλεκτρικού εργαλείου σε απροσδόκητες καταστάσεις.
- στ) Φοράτε τον κατάλληλο ρουχισμό. Μην φοράτε χαλαρά ρούχα ή κοσμήματα. Διατηρείτε τα μαλλιά σας, τα ρούχα και τα γάντια μακριά από κινούμενα εξαρτήματα. Τα χαλαρά ρούχα, τα κοσμήματα ή τα μακριά μαλλιά μπορεί να εμπλακούν στα κινούμενα εξαρτήματα.
- ζ) Εάν διατίθενται συσκευές για τη σύνδεση εκβολής σκόνης και εγκαταστάσεων συλλογής, βεβαιωθείτε ότι έχουν συνδεθεί σωστά και χρησιμοποιούνται κατάλληλα. Η χρήση συσκευής συλλογής σκόνης μπορεί να μειώσει τους σχετιζόμενους με σκόνη κινδύνους.
- ## 4) ΧΡΗΣΗ ΚΑΙ ΦΡΟΝΤΙΔΑ ΤΟΥ ΗΛΕΚΤΡΙΚΟΥ ΕΡΓΑΛΕΙΟΥ
- α) Μην χρησιμοποιείτε με υπερβολική δύναμη το ηλεκτρικό εργαλείο.

Χρησιμοποιήστε το κατάλληλο εργαλείο για την εφαρμογή σας. Το σωστά επιλεγμένο ηλεκτρικό εργαλείο θα εκτελέσει καλύτερα και ασφαλέστερα το έργο του όταν χρησιμοποιηθεί με το ρυθμό για τον οποίο προορίζεται.

- β) **Μην χρησιμοποιείτε το ηλεκτρικό εργαλείο εάν ο διακόπτης (on-off) δεν λειτουργεί.** Οποιοδήποτε εργαλείο δεν μπορεί να ελεγχθεί μέσω του διακόπτη του, είναι επικίνδυνο και πρέπει να επισκευαστεί.
- γ) **Αποσυνδέστε το βύσμα από την πρίζα ή και το πακέτο μπαταρίας από το ηλεκτρικό εργαλείο πριν κάνετε οποιοδήποτε ρυθμίσεις, αλλαγές παρελκομένων, ή πριν αποθηκεύσετε οποιοδήποτε ηλεκτρικό εργαλείο.** Αυτού του είδους τα μέτρα ασφαλείας μειώνουν τον κίνδυνο απροσδόκητης λειτουργίας του ηλεκτρικού εργαλείου.
- δ) **Αποθηκεύστε όποιο ηλεκτρικό εργαλείο δεν χρησιμοποιείτε μακριά από μέρη όπου μπορούν να το φτάσουν παιδιά και μην επιτρέπετε τη χρήση του ηλεκτρικού εργαλείου σε άτομα που δεν είναι εξοικειωμένα με αυτό ή με τις οδηγίες χρήσης του.** Τα ηλεκτρικά εργαλεία είναι επικίνδυνα όταν χρησιμοποιούνται από μη εκπαιδευμένους χειριστές.
- ε) **Συντήρηση ηλεκτρικών εργαλείων.** Ελέγξτε για τυχόν εσφαλμένη ευθυγράμμιση ή στρέβλωση κινούμενων εξαρτημάτων, για τυχόν θραύση εξαρτημάτων και για οποιοδήποτε άλλες καταστάσεις που μπορεί να επηρεάσουν τη λειτουργία του ηλεκτρικού εργαλείου. Εάν το ηλεκτρικό εργαλείο έχει υποστεί ζημιά, φροντίστε για την επισκευή του πριν το χρησιμοποιήσετε. Πολλά ατυχήματα έχουν προκληθεί από ηλεκτρικά εργαλεία που δεν έχουν συντηρηθεί κατάλληλα.
- στ) **Διατηρείτε τα εργαλεία κοπής αιχμηρά και καθαρά.** Τα κατάλληλα συντηρημένα εργαλεία κοπής με αιχμηρά άκρα κοπής έχουν μικρότερες πιθανότητες λυγίσματος κατά τη λειτουργία και ελέγχονται ευκολότερα.
- ζ) **Χρησιμοποιήστε το ηλεκτρικό εργαλείο, τα παρελκόμενα και τις μύτες του κλπ σύμφωνα με τις παρούσες οδηγίες, λαμβάνοντας υπόψη τις συνθήκες εργασίας και την εργασία που πρόκειται να πραγματοποιηθεί. Η χρήση ενός**

ηλεκτρικού εργαλείου για εργασίες διαφορετικές απ' αυτές για τις οποίες προορίζεται, μπορεί να δημιουργήσει επικίνδυνη κατάσταση.

5) ΧΡΗΣΗ ΚΑΙ ΦΡΟΝΤΙΔΑ ΜΠΑΤΑΡΙΩΝ

- α) **Επαναφορτίστε μόνο με το φορτιστή που καθορίζεται από τον κατασκευαστή.** Φορτιστής που είναι κατάλληλος για ένα τύπο πακέτου μπαταριών, μπορεί να δημιουργήσει κίνδυνο φωτιάς όταν χρησιμοποιείται με μη συμβατό πακέτο μπαταριών.
- β) **Χρησιμοποιείτε ηλεκτρικά εργαλεία μόνο με ειδικά καθορισμένα πακέτα μπαταριών.** Η χρήση οποιωνδήποτε άλλων πακέτων μπαταριών μπορεί να προκαλέσει κίνδυνο τραυματισμού ή και φωτιάς.
- γ) **Όταν δεν χρησιμοποιείτε το πακέτο μπαταριών, διατηρείτε το μακριά από άλλα μεταλλικά αντικείμενα όπως συνδετήρες χαρτιού, νομίσματα, κλειδιά, καρφιά, βίδες, ή άλλα μικρά μεταλλικά αντικείμενα που μπορεί να προκαλέσουν ηλεκτρική επαφή μεταξύ των δύο ακροδεκτών του πακέτου μπαταριών.** Η βραχυκύκλωση των ακροδεκτών της μπαταρίας μπορεί να προκαλέσει εγκαύματα ή και φωτιά.
- δ) **Κάτω από συνθήκες κακομεταχείρισης, μπορεί να εκτοξευτεί υγρό από τη μπαταρία. Αποφύγετε την επαφή με το υγρό αυτό. Εάν έλθετε σ' επαφή κατά λάθος, ξεπλύνετε με άφθονο νερό. Επιπλέον αυτού, σε περίπτωση που το υγρό έλθει σ' επαφή με τα μάτια σας, αναζητήστε αμέσως ιατρική βοήθεια. Το υγρό που εκτοξεύεται από τη μπαταρία μπορεί να προκαλέσει ερεθισμούς ή εγκαύματα.**

6) ΣΥΝΤΗΡΗΣΗ (ΣΕΡΒΙΣ)

- α) **Φροντίστε όπως η συντήρηση του ηλεκτρικού εργαλείου πραγματοποιείται από πιστοποιημένο για επισκευές άτομο, με τη χρήση των ταυτόσημων μόνο ανταλλακτικών.** Αυτό θα εξασφαλίσει τη διατήρηση της ασφαλείας του ηλεκτρικού εργαλείου.

Πρόσθετες οδηγίες ασφαλείας για παλινδρομικά πριόνια

- **Κρατάτε το εργαλείο από τις μονωμένες επιφάνειες λαβής όταν πραγματοποιείτε μια εργασία κατά την οποία το εργαλείο**

κοπής μπορεί να έρθει σ' επαφή με μη εμφανή καλωδίωση ή με το ίδιο του το καλώδιο ηλεκτροδότησης. Η επαφή με ενεργό ("ζωντανό") καλώδιο θα καταστήσει τα εκτεθειμένα μεταλλικά μέρη του εργαλείου επίσης φορτισμένα με ηλεκτρικό ρεύμα και θα προκαλέσουν ηλεκτροπληξία στο χρήστη.

- **Να φοράτε ΠΑΝΤΑ μάσκα προστασίας για τη σκόνη.** Η έκθεση σε σωματίδια σκόνης ενδέχεται να προκαλέσει αναπνευστικές δυσκολίες και τραυματισμό.
- **Μην ενεργοποιείτε ποτέ** το εργαλείο όταν η λεπίδα του πριονιού έχει μπλοκάρει στο τεμάχιο εργασίας ή είναι σε επαφή με το υλικό.
- **Κρατάτε τα χέρια σας μακριά από κινούμενα μέρη.** Μην τοποθετείτε ποτέ τα χέρια σας κοντά στην περιοχή κοπής.
- **Προσέχετε πολύ κατά την κοπή σε χώρο ψηλότερα από το κεφάλι σας και προσέχετε ιδιαίτερα τα υπερυψωμένα καλώδια που μπορεί να μην φαίνονται.** Προσπαθήστε να προβλέψετε την κατεύθυνση των κλαδιών και των θραυσμάτων που πέφτουν.
- **Μη χειρίζεστε αυτό το εργαλείο για εκτεταμένες χρονικές περιόδους.** Οι κραδασμοί που προκαλούνται από τη λειτουργία του εργαλείου μπορεί να προκαλέσουν μόνιμη βλάβη στα δάκτυλα, χέρια και τους βραχίονες. Χρησιμοποιείτε γάντια για να μετριάσετε περισσότερο τους κραδασμούς, κάντε συχνά διαλείμματα από την εργασία και περιορίζετε το χρόνο χρήσης σε μια μέρα.

ΑΝΟΙΓΜΑ ΚΑΙ ΚΛΕΙΣΙΜΟ (ON - OFF)

- Αφού κλείσετε το εργαλείο, μην προσπαθήσετε ποτέ να σταματήσετε τη λεπίδα του πριονιού με το χέρι σας.
- Μην ακουμπάτε ποτέ το πριόνι σε τραπέζι ή σε πάγκο εργασίας εάν δεν το σταματήσετε πριν. Η λεπίδα του πριονιού θα συνεχίσει να λειτουργεί για λίγο μετά την απενεργοποίηση του εργαλείου.

ΟΤΑΝ ΚΟΒΕΤΕ ΜΕ ΤΟ ΠΡΙΟΝΙ

- Όταν χρησιμοποιείτε λεπίδες πριονιού ειδικά σχεδιασμένες για την κοπή ξύλου, αφαιρείτε όλα τα καρφιά και τα μεταλλικά αντικείμενα από το τεμάχιο εργασίας πριν αρχίσετε την εργασία.
- Όποτε είναι δυνατό, χρησιμοποιείτε σφιγκτήρες και μέγκνες για να σταθεροποιήσετε με ασφάλεια το τεμάχιο εργασίας.

- Μην προσπαθείτε να κόψετε υπερβολικά μικρά τεμάχια.
- Μην σκύβετε πολύ προς τα εμπρός. Βεβαιωθείτε ότι πατάτε πάντοτε σταθερά, ειδικά όταν βρίσκεστε σε σκαλωσιές ή σε σκάλες.
- Κρατάτε πάντοτε το πριόνι με τα δύο σας χέρια.
- Για την κοπή καμπύλων και εσοχών, χρησιμοποιείτε την κατάλληλη λεπίδα πριονιού.

ΕΛΕΓΧΟΣ ΚΑΙ ΑΛΛΑΓΗ ΤΗΣ ΛΕΠΙΔΑΣ ΠΡΙΟΝΙΟΥ

- Χρησιμοποιείτε μόνο λεπίδες που συμμορφώνονται προς τις προδιαγραφές που περιέχονται σε αυτές τις οδηγίες λειτουργίας.
- Θα πρέπει να χρησιμοποιείτε μόνο κοφτερές λεπίδες, σε άριστη κατάσταση λειτουργίας. Οι ραγισμένες και λυγισμένες λεπίδες θα πρέπει να απορρίπτονται και να αντικαθίστανται αμέσως.
- Βεβαιωθείτε ότι η λεπίδα πριονιού είναι στέρεα τοποθετημένη.

Άλλοι κίνδυνοι

Παρά τη συμμόρφωση προς τους σχετικούς κανονισμούς ασφαλείας και την εφαρμογή μηχανισμών ασφαλείας, δεν είναι δυνατή η αποφυγή ορισμένων κινδύνων. Αυτοί είναι οι εξής:

- Εξασθένιση της ακοής.
- Κίνδυνος προσωπικού τραυματισμού λόγω ιπτάμενων σωματιδίων.
- Κίνδυνος εγκαυμάτων λόγω του ότι τα παρελκόμενα θερμαίνονται κατά τη διάρκεια της λειτουργίας.
- Κίνδυνος προσωπικού τραυματισμού λόγω παρατεταμένης χρήσης.

Ενδείξεις επάνω στο εργαλείο

Επάνω στο εργαλείο εμφανίζονται τα παρακάτω εικονογράμματα:



Διαβάστε το εγχειρίδιο οδηγιών πριν από τη χρήση.



Φοράτε προστατευτικά για τα αυτιά.



Φοράτε προστατευτικά για τα μάτια.



Μη χρησιμοποιείτε το εργαλείο σε σκάλα.

ΘΕΣΗ ΚΩΔΙΚΟΥ ΗΜΕΡΟΜΗΝΙΑΣ

Ο κωδικός ημερομηνίας, ο οποίος περιλαμβάνει επίσης το έτος κατασκευής, είναι εκτυπωμένος εντός της επιφάνειας του περιβλήματος, στο σημείο που σχηματίζει την άρθρωση προσαρμογής μεταξύ του εργαλείου και της μπαταρίας.

Παράδειγμα:

2009 XX XX

Έτος κατασκευής

Σημαντικές οδηγίες ασφαλείας για όλους τους φορτιστές μπαταριών

ΦΥΛΑΞΤΕ ΑΥΤΕΣ ΤΙΣ ΟΔΗΓΙΕΣ: Το παρόν εγχειρίδιο περιέχει σημαντικές οδηγίες ασφαλείας και λειτουργίας για τους φορτιστές μπαταρίας DE9116/DE9130/DE9135.

- Πριν από τη χρήση του φορτιστή, διαβάστε όλες τις οδηγίες και τις σημειώσεις προειδοποιήσεων στο φορτιστή, τις μπαταρίες και το προϊόν που χρησιμοποιεί τις μπαταρίες.



ΚΙΝΔΥΝΟΣ: Κίνδυνος ηλεκτροπληξίας. Οι ακροδέκτες φόρτισης έχουν τάση 230 volt. Μην αγγίζετε με αντικείμενα που είναι αγωγοί ηλεκτρισμού. Μπορεί να υποστείτε ηλεκτροπληξία.



ΠΡΟΕΙΔΟΠΟΙΗΣΗ: Κίνδυνος ηλεκτροπληξίας. Μην επιτρέπετε την εισροή οποιουδήποτε υγρού εντός του φορτιστή. Ενδέχεται να προκληθεί ηλεκτροπληξία.



ΠΡΟΣΟΧΗ: Κίνδυνος εγκαυμάτων. Για τη μείωση του κινδύνου τραυματισμών, φορτίζετε μόνο τις επαναφορτιζόμενες μπαταρίες της DEWALT. Άλλοι τύποι μπαταριών ενδέχεται να εκραγούν προκαλώντας προσωπικό τραυματισμό και ζημιές.



ΠΡΟΣΟΧΗ: Υπό συγκεκριμένες συνθήκες, με το φορτιστή συνδεδεμένο στην παροχή ηλεκτροδότησης, οι εκτεθειμένες επαφές φόρτισης εντός του φορτιστή ενδέχεται να βραχυκυκλώσουν από την ύπαρξη ξένου υλικού. Τα ξένα υλικά που αποτελούν αγωγούς ηλεκτρικού ρεύματος, συμπεριλαμβανομένων μεταξύ άλλων άχρου σιδήρου, αλουμινοχαρτου ή οποιασδήποτε συσσώρευσης μεταλλικών σωματιδίων, θα πρέπει να διατηρούνται μακριά από

τις υποδοχές φόρτισης. Αποσυνδέετε πάντα το φορτιστή από την παροχή ηλεκτροδότησης, όταν δεν υπάρχει μπαταρία στην υποδοχή φόρτισης. Αποσυνδέετε το φορτιστή, προτού επιχειρήσετε τον καθαρισμό του.

- **ΜΗΝ επιχειρείτε τη φόρτιση της μπαταρίας με οποιουσδήποτε άλλους φορτιστές εκτός απ' αυτούς που αναφέρονται στο εγχειρίδιο.** Ο φορτιστής και η μπαταρία είναι ειδικά σχεδιασμένα έτσι, ώστε να λειτουργούν μαζί.
- **Αυτοί οι φορτιστές δεν προορίζονται για καμία άλλη χρήση πέρα από τη φόρτιση των επαναφορτιζόμενων μπαταριών της DEWALT.** Οποιοσδήποτε άλλες χρήσεις ενέχουν τον κίνδυνο πρόκλησης φωτιάς ή ηλεκτροπληξίας.
- **Μην εκθέτετε το φορτιστή σε βροχή ή χιόνι.**
- **Τραβάτε το καλώδιο από το φως και όχι από το ίδιο το καλώδιο, όταν αποσυνδέετε το φορτιστή.** Αυτό θα μειώσει τον κίνδυνο τυχόν ζημιών στο βύσμα και το καλώδιο.
- **Βεβαιωθείτε ότι το καλώδιο βρίσκεται σε θέση όπου δεν μπορείτε να το πατήσετε, να σκοντάψετε σε αυτό ή να υποστεί οποιαδήποτε ζημιά ή φθορά.**
- **Μην χρησιμοποιείτε καλώδιο επέκτασης, εκτός κι αν είναι απολύτως αναγκαίο.** Η χρήση ακατάλληλου καλωδίου επέκτασης ενδέχεται να προκαλέσει κίνδυνο φωτιάς ή ηλεκτροπληξίας.
- **Μην τοποθετείτε οποιοδήποτε αντικείμενο στο επάνω μέρος του φορτιστή και μην τοποθετείτε το φορτιστή σε μαλακή επιφάνεια που θα μπορούσε να καλύψει τις γρίλιες εξαερισμού και να προκαλέσει εσωτερική υπερθέρμανση.** Τοποθετείτε το φορτιστή σε θέση μακριά από οποιαδήποτε πηγή θερμότητας. Ο φορτιστής εξαερίζεται μέσω εγκοπών στο επάνω και κάτω τμήμα του περιβλήματος.
- **Μην λειτουργείτε το φορτιστή με καλώδιο ή φως ηλεκτροδότησης που έχει υποστεί ζημιά** —αλλά αντικαταστήστε τα αμέσως.
- **Μην λειτουργείτε το φορτιστή, εάν έχει υποστεί απότομο χτύπημα, έχει πέσει κάτω ή έχει υποστεί οποιαδήποτε άλλη ζημιά.** Προσκομίστε τον σε εξουσιοδοτημένο κέντρο συντήρησης.
- **Μην αποσυναρμολογείτε το φορτιστή. Προσκομίστε τον σε εξουσιοδοτημένο**

κέντρο συντήρησης, όταν απαιτείται συντήρηση ή επισκευή του. Τυχόν λανθασμένη συναρμολόγηση ενδέχεται να οδηγήσει σε ηλεκτροπληξία ή φωτιά.

- **Αποσυνδέστε το φορτιστή από την πρίζα, προτού επιχειρήσετε οποιονδήποτε καθαρισμό του.** Αυτό θα μειώσει τον κίνδυνο ηλεκτροπληξίας. Η αφαίρεση της μπαταρίας δεν θα μειώσει αυτό τον κίνδυνο.
- Μην επιχειρείτε **ΠΟΤΕ** να συνδέσετε μεταξύ τους 2 φορτιστές.
- **Ο φορτιστής είναι σχεδιασμένος για να λειτουργεί με τυπική ηλεκτρική ισχύ παρεχόμενη από οικιακό ρεύμα 230 V.** Μην επιχειρήσετε να τον χρησιμοποιήσετε με οποιαδήποτε άλλη τάση. Αυτό δεν ισχύει για τον φορτιστή οχημάτων.

ΦΥΛΑΞΤΕ ΑΥΤΕΣ ΤΙΣ ΟΔΗΓΙΕΣ

Φορτιστές

Οι φορτιστές DE9116/DE9130 δέχονται πακέτα μπαταριών DEWALT NiCd και NiMH που ποικίλλουν από 7,2 έως 18 V.

Ο φορτιστής DE9135 δέχεται μπαταρίες NiCd, NiMH ή Li-Ion 7,2–18 V.

Οι φορτιστές αυτοί δεν απαιτούν προσαρμογή και είναι σχεδιασμένοι για εύκολη λειτουργία.

Διαδικασία φόρτισης



ΚΙΝΔΥΝΟΣ: Κίνδυνος ηλεκτροπληξίας. Οι ακροδέκτες φόρτισης έχουν τάση 230 volt. Μην αγγίζετε με αντικείμενα που είναι αγωγοί ηλεκτρισμού. Κίνδυνος ηλεκτροπληξίας.

1. Συνδέστε τον φορτιστή (h) σε μία κατάλληλη έξοδο πριν εισαγάγετε το σετ μπαταριών.
2. Εισαγάγετε το σετ μπαταριών στο φορτιστή. Θα αναβοσβήνει συνεχώς η κόκκινη λυχνία (φόρτισης), καθορίζοντας ότι έχει αρχίσει ο κύκλος φόρτισης.
3. Η κόκκινη ενδεικτική λυχνία υποδεικνύει ότι η φόρτιση έχει ολοκληρωθεί, όταν παραμένει συνεχώς αναμμένη. Το σετ μπαταριών έχει φορτιστεί πλήρως και μπορεί να χρησιμοποιηθεί αμέσως ή να παραμείνει μέσα στο φορτιστή.

ΣΗΜΕΙΩΣΗ: Για να διασφαλιστεί η μέγιστη απόδοση και διάρκεια ζωής των μπαταριών NiCd, NiMH και Li-Ion, φορτίστε την μπαταρία επί τουλάχιστον 10 ώρες πριν από την πρώτη χρήση.

Διαδικασία φόρτισης

Αναφερθείτε στον παρακάτω πίνακα για την κατάσταση φόρτισης της μπαταρίας.

Κατάσταση φόρτισης	
φορτίζει	— — — — —
πλήρης φόρτιση	—————
καθυστέρηση θερμής/ ψυχρής μπαταρίας	— — — — —
αντικατάσταση της μπαταρίας	*****
πρόβλημα	** * * *

Αυτόματη ανανέωση

Η λειτουργία αυτόματης ανανέωσης θα εξισορροπήσει ή θα αντισταθμίσει τις ανεξάρτητες κυψέλες της μπαταρίας στη μέγιστη χωρητικότητά τους. Οι μπαταρίες πρέπει να ανανεώνονται εβδομαδιαίως ή κάθε φορά που η μπαταρία δεν έχει πια την ίδια απόδοση.

Για να ανανεώσετε τη μπαταρία, τοποθετήστε τη μπαταρία στο φορτιστή ως συνήθως. Αφήστε τη μπαταρία στο φορτιστή για τουλάχιστον 10 ώρες.

Καθυστέρηση λόγω θερμής/ ψυχρής μπαταρίας

Όταν ο φορτιστής ανιχνεύσει μια πολύ θερμή ή ψυχρή μπαταρία, εκκινεί αυτόματα την καθυστέρηση λόγω θερμής/ ψυχρής μπαταρίας, έως ότου η θερμοκρασία της μπαταρίας προσεγγίσει την κατάλληλη τιμή. Τότε, ο φορτιστής μεταβαίνει αυτόματα στη λειτουργία φόρτισης μπαταρίας. Με τη δυνατότητα αυτή εξασφαλίζεται η μέγιστη διάρκεια ζωής της μπαταρίας.

ΜΟΝΟ ΓΙΑ ΜΠΑΤΑΡΙΕΣ LI-ION

Οι μπαταρίες Li-Ion διαθέτουν ένα ηλεκτρονικό σύστημα προστασίας που προστατεύει την μπαταρία από υπερφόρτωση, υπερθέρμανση και βαθιά εκφόρτιση.

Το εργαλείο απενεργοποιείται αυτόματα όταν ενεργοποιηθεί το ηλεκτρονικό σύστημα προστασίας. Εάν αυτό συμβεί, τοποθετήστε την μπαταρία Li-Ion στον φορτιστή έως ότου φορτιστεί πλήρως.

Σημαντικές οδηγίες ασφαλείας για κάθε τύπο μπαταρίας

Όταν παραγγέλνεται εφεδρικές μπαταρίες, φροντίστε να συμπεριλάβετε τον αριθμό καταλόγου και την τάση.

Η μπαταρία δεν είναι πλήρως φορτισμένη όταν αφαιρείται από τη συσκευασία της. Προτού χρησιμοποιήσετε την μπαταρία και τον φορτιστή, διαβάστε τις παρακάτω πληροφορίες ασφαλείας. Στη συνέχεια, ακολουθήστε τις διαδικασίες φόρτισης που περιγράφονται.

ΔΙΑΒΑΣΤΕ ΟΛΕΣ ΤΙΣ ΟΔΗΓΙΕΣ

- **Μην φορτίζετε και μη χρησιμοποιείτε την μπαταρία σε εκρηκτικές ατμόσφαιρες, όπως όταν υπάρχουν εύφλεκτα υγρά, αέρια ή σκόνη.** Η τοποθέτηση ή η αφαίρεση της μπαταρίας από τον φορτιστή ενδέχεται να προκαλέσει ανάφλεξη στη σκόνη ή τις αναθυμιάσεις.
- Φορτίζετε τις μπαταρίες αποκλειστικά σε φορτιστές της DEWALT.
- **ΜΗ** ρίχνετε ή βυθίζετε σε νερό ή άλλα υγρά.
- **Μην αποθηκεύετε ή χρησιμοποιείτε το εργαλείο και την μπαταρία σε μέρη όπου η θερμοκρασία μπορεί να προσεγγίσει ή να υπερβεί τους 40° C (105° F) (όπως σε εξωτερικά υπόστεγα ή μεταλλικά κτίσματα το καλοκαίρι).**



ΚΙΝΔΥΝΟΣ: Μην επιχειρήσετε ποτέ να ανοίξετε την μπαταρία για οποιονδήποτε λόγο. Εάν η θήκη της μπαταρίας έχει σπάσει ή έχει υποστεί ζημιά, μην την εισάγετε στον φορτιστή. Μην συνθλίβετε, μη ρίχνετε κάτω και μην καταστρέφετε την μπαταρία. Μην χρησιμοποιείτε την μπαταρία ή τον φορτιστή εάν υποστεί απότομο χτύπημα, πτώση ή εάν πατηθεί από όχημα ή εάν υποστεί άλλου είδους φθορά με οποιονδήποτε τρόπο (π.χ. διάτρηση με καρφί, χτύπημα με σφυρί, πάτημα). Μπορεί να υποστείτε ηλεκτροπληξία. Οι κατεστραμμένες μπαταρίες πρέπει να επιστρέφονται στο κέντρο σέρβις για ανακύκλωση.



ΠΡΟΣΟΧΗ: Όταν δεν χρησιμοποιείτε το εργαλείο, τοποθετήστε το πλάγια σε μια σταθερή επιφάνεια για την αποφυγή του κινδύνου ανατροπής ή πτώσης. Ορισμένα εργαλεία με

μπαταρίες μεγάλου μεγέθους μπορούν να σταθούν όρθια επάνω στην μπαταρία, αλλά ανατρέπονται εύκολα.

ΕΙΔΙΚΕΣ ΟΔΗΓΙΕΣ ΑΣΦΑΛΕΙΑΣ ΓΙΑ ΜΠΑΤΑΡΙΕΣ ΝΙΚΕΛΙΟΥ-ΚΑΔΜΙΟΥ (NiCd) Η ΥΔΡΙΔΙΟΥ ΝΙΚΕΛΙΟΥ-ΜΕΤΑΛΛΟΥ (NiMH)

- **Μην αποτεφρώσετε την μπαταρία ακόμη και εάν έχει υποστεί σοβαρή ζημιά ή έχει φθαρεί εντελώς.** Σε περίπτωση πυρκαγιάς, η μπαταρία μπορεί να εκραγεί.
- **Κάτω από ακραίες συνθήκες χρήσης ή θερμοκρασίας, ενδέχεται να παρουσιαστεί μικρή διαρροή υγρού από τις κυψέλες της μπαταρίας.** Αυτό δεν αποτελεί ένδειξη βλάβης.

Ωστόσο, εάν υπάρχει ρήξη της εξωτερικής στεγανοποίησης:

- α. εάν το υγρό της μπαταρίας έρθει σε επαφή με το δέρμα σας, ξεπλύνετε αμέσως με νερό και σαπούνι επί αρκετά λεπτά.
- β. Εάν το υγρό της μπαταρίας έρθει σε επαφή με τα μάτια σας, ξεπλύνετε με άφθονο καθαρό νερό επί τουλάχιστον 10 λεπτά και ζητήστε ιατρική βοήθεια. **(Σημείωση για τους γιατρούς:** Το υγρό είναι διάλυμα καυστικού καλίου περιεκτικότητας 25–35%.)

ΕΙΔΙΚΕΣ ΟΔΗΓΙΕΣ ΑΣΦΑΛΕΙΑΣ ΓΙΑ ΜΠΑΤΑΡΙΕΣ ΙΟΝΤΟΣ ΛΙΘΙΟΥ (LI-ION)

- **Μην αποτεφρώσετε την μπαταρία ακόμη και εάν έχει υποστεί σοβαρή ζημιά ή έχει φθαρεί εντελώς.** Σε περίπτωση πυρκαγιάς, η μπαταρία μπορεί να εκραγεί. Κατά την καύση μπαταριών ιόντων λιθίου δημιουργούνται τοξικές αναθυμιάσεις και υλικά.
- **Εάν το περιεχόμενο της μπαταρίας έρθει σε επαφή με το δέρμα, ξεπλύνετε αμέσως την περιοχή με ήπιο σαπούνι και νερό.** Εάν το υγρό της μπαταρίας εισέλθει στα μάτια, ξεπλύνετε με άφθονο νερό επί 15 λεπτά ή έως ότου σταματήσει ο ερεθισμός. Εάν η ιατρική βοήθεια είναι απαραίτητη, ο ηλεκτρολύτης της μπαταρίας αποτελείται από ένα μίγμα υγρών οργανικών υδρογονανθράκων και αλάτων λιθίου.
- **Τα περιεχόμενα των κυψελών μιας ανοιχτής μπαταρίας μπορούν να προκαλέσουν ερεθισμό του αναπνευστικού συστήματος.** Αναπνεύστε καθαρό αέρα. Εάν τα συμπτώματα επιμένουν, ζητήστε ιατρική βοήθεια.



ΠΡΟΕΙΔΟΠΟΙΗΣΗ: Κίνδυνος εγκαυμάτων. Το υγρό της μπαταρίας ενδέχεται να είναι εύφλεκτο εάν εκτεθεί σε σπινθήρα ή φλόγα.

Καπάκι της μπαταρίας (εικ. 2)

Διατίθεται προστατευτικό καπάκι μπαταρίας για την προστασία των ακροδεκτών της μπαταρίας (j) που δεν χρησιμοποιείται. Εάν δεν τοποθετήσετε αυτό το προστατευτικό καπάκι, τυχόν χαλαρά μεταλλικά αντικείμενα θα μπορούσαν να βραχυκυκλώσουν τις επαφές, προκαλώντας κίνδυνο πυρκαγιάς και ζημιά στη μπαταρία.

1. Αφαιρέστε το προστατευτικό καπάκι της μπαταρίας, προτού τοποθετήσετε τη μπαταρία στο φορτιστή ή στο εργαλείο.
2. Τοποθετήστε το προστατευτικό καπάκι πάνω από τις επαφές αμέσως μετά την αφαίρεση της μπαταρίας από το φορτιστή ή το εργαλείο.



ΠΡΟΕΙΔΟΠΟΙΗΣΗ: Βεβαιωθείτε ότι το προστατευτικό καπάκι της μπαταρίας είναι τοποθετημένο, προτού αποθηκεύσετε ή μεταφέρετε τη μπαταρία που έχετε αφαιρέσει.

Σετ μπαταριών (εικ. 1)

ΤΥΠΟΣ ΜΠΑΤΑΡΙΑΣ

Το DC385 λειτουργεί με σετ μπαταριών των 18 volt.

Συστάσεις για την αποθήκευση

1. Το καλύτερο μέρος αποθήκευσης είναι ένα δροσερό και στεγνό μέρος, μακριά από το άμεσο ηλιακό φως και την υπερβολική ζέστη ή κρύο. Για βέλτιστη απόδοση και διάρκεια ζωής, αποθηκεύετε τις μπαταρίες σε θερμοκρασία δωματίου όταν δεν τις χρησιμοποιείτε.

ΣΗΜΕΙΩΣΗ: Οι μπαταρίες Li-Ion πρέπει να είναι πλήρως φορτισμένες όταν αποθηκεύονται.

2. Η μακροχρόνια αποθήκευση δεν θα προξενήσει βλάβη στην μπαταρία ή το φορτιστή. Υπό κατάλληλες συνθήκες, η αποθήκευση μπορεί να διαρκέσει για έως και 5 έτη.

Ετικέτες στο φορτιστή και τη μπαταρία

Εκτός από τα εικονίδια που χρησιμοποιούνται σε αυτό το εγχειρίδιο, οι ετικέτες στο φορτιστή και η μπαταρία έχουν τις ακόλουθες ενδείξεις:



Διαβάστε το εγχειρίδιο χρήσης πριν από τη χρήση.



Φόρτιση μπαταρίας.



Φορτισμένη μπαταρία.



Ελαττωματική μπαταρία.



Καυστέρηση θερμής/ψυχρής μπαταρίας.



Μην αγγίζετε με αντικείμενα που είναι αγωγοί ηλεκτρισμού.



Μη φορτίζετε μπαταρίες που έχουν υποστεί ζημιά.



Χρησιμοποιείτε μόνο μπαταρίες της DEWALT, καθώς διαφορετικές μπαταρίες ενδέχεται να υποστούν διαρροή προκαλώντας προσωπικό τραυματισμό και ζημιές.



Μην εκθέτετε τη μπαταρία σε νερό.



Αντικαταστήστε αμέσως τυχόν ελαττωματικά καλώδια.



Φορτίζετε μόνο σε περιβάλλον με θερμοκρασία από 4 °C έως 40 °C.



Απορρίψτε τη μπαταρία φροντίζοντας για την προστασία του περιβάλλοντος.



Μην αποτεφρώνετε τις μπαταρίες NiMH, NiCd+ και Li-Ion.



Φορτίζει πακέτα μπαταριών NiMH και NiCd.



Φορτίζει πακέτα μπαταριών Li-Ion.



Δείτε τα τεχνικά δεδομένα για το χρόνο φόρτισης.

Περιεχόμενα συσκευασίας

Το πακέτο DC385 περιλαμβάνει:

- 1 παλινδρομικό πριόνι με μπαταρία
- 2 πακέτα μπαταριών, NiCd (DC385KA)
- 2 πακέτα μπαταριών, NiMH (DC385KB)
- 1 φορτιστή (DC385KA/DC385KB)
- 1 κουτί εργαλείων (DC385KA/DC385KB)
- 1 εγχειρίδιο οδηγιών
- 1 σχηματικό σε μεγέθυνση

ΣΗΜΕΙΩΣΗ: Τα πακέτα μπαταριών και οι φορτιστές δεν περιλαμβάνονται με τα μοντέλα N.

- *Ελέγξτε για τυχόν ζημιά σε εργαλεία, εξαρτήματα ή παρελκόμενα, που μπορεί να έχει συμβεί κατά τη μεταφορά.*
- *Αφιερώστε επαρκή χρόνο για να διαβάσετε και να κατανοήσετε αυτό το εγχειρίδιο πριν τη λειτουργία.*

Περιγραφή (εικ. 1, 2)



ΠΡΟΕΙΔΟΠΟΙΗΣΗ: Μην τροποποιείτε ποτέ το ηλεκτρικό εργαλείο ή οποιοδήποτε τμήμα του. Μπορεί να προκληθεί ζημιά ή προσωπικός τραυματισμός.

- a. Διακόπτης μεταβολής ταχύτητας
- b. Κουμπί ασφάλισης
- c. Μοχλός σφικτήρα λεπίδας
- d. Πέλημα πριονιού
- e. Πακέτο μπαταριών
- f. Κουμπί απελευθέρωσης μπαταρίας
- g. Κύρια λαβή
- h. Φορτιστής
- i. Ένδειξη φόρτισης (κόκκινη)

ΠΡΟΟΡΙΖΟΜΕΝΗ ΧΡΗΣΗ

Τα παλινδρομικά πριόνια DC385 με μπαταρία σχεδιάστηκαν για επαγγελματική κοπή ξύλου, μετάλλου και σωλήνων. Ο συμπταγής σχεδιασμός επιτρέπει την κοπή εξαιρετικά κοντά στην άκρη δύσκολων περιοχών.

ΜΗ χρησιμοποιείτε το εργαλείο σε συνθήκες υψηλής υγρασίας ή παρουσία εύφλεκτων υγρών ή αερίων.

Τα παλινδρομικά πριόνια DC385 με μπαταρία είναι επαγγελματικά ηλεκτρικά εργαλεία.

ΜΗΝ επιτρέπεται σε παιδιά να έρθουν σε επαφή με το εργαλείο. Απαιτείται επιτήρηση, όταν αυτό το εργαλείο χρησιμοποιείται από άπειρους χρήστες.

Ηλεκτρική ασφάλεια

Ο ηλεκτρικός κινητήρας έχει σχεδιαστεί μόνο για μία συγκεκριμένη ηλεκτρική τάση. Να φροντίζετε πάντα ώστε η τάση του πακέτου μπαταριών να αντιστοιχεί στην τάση της πινακίδας αποτίμησης. Να φροντίζετε επίσης ώστε η τάση στο φορτιστή σας να αντιστοιχεί στην τάση της πρίζας ηλεκτροδότησής σας.



Ο φορτιστής DEWALT έχει διπλή μόνωση σύμφωνα με το πρότυπο EN 60335, συνεπώς δεν απαιτείται καλώδιο γείωσης.

Εάν το καλώδιο ρεύματος έχει υποστεί ζημιά, πρέπει να το αντικαταστήσετε με ειδικό καλώδιο που διατίθεται από την υπηρεσία εξυπηρέτησης πελατών της DEWALT.

Χρήση καλωδίου επέκτασης

Δεν θα πρέπει να χρησιμοποιείτε καλώδιο επέκτασης εκτός κι αν είναι απολύτως αναγκαίο. Χρησιμοποιήστε εγκεκριμένο καλώδιο επέκτασης κατάλληλο για την ισχύ εισόδου του φορτιστή σας (δείτε τα τεχνικά δεδομένα). Το ελάχιστο μέγεθος αγωγού είναι 1mm². Το μέγιστο μήκος είναι 30 m.

Κατά τη χρησιμοποίηση ενός εξελίκτη καλωδίων, ξετυλίξτε πάντα το καλώδιο εντελώς.

ΣΥΝΑΡΜΟΛΟΓΗΣΗ ΚΑΙ ΡΥΘΜΙΣΗ



ΠΡΟΕΙΔΟΠΟΙΗΣΗ: Πριν τη συναρμολόγηση και ρύθμιση, αφαιρείτε πάντα το πακέτο μπαταριών. Κλείνετε πάντα (διακόπτης σε θέση off) το εργαλείο πριν την εισαγωγή ή την αφαίρεση του πακέτου μπαταριών.



ΠΡΟΕΙΔΟΠΟΙΗΣΗ: Χρησιμοποιείτε μόνο πακέτα μπαταριών και φορτιστές της DEWALT.

Εισαγωγή και αφαίρεση του πακέτου μπαταριών από το ηλεκτρικό εργαλείο (εικ. 1)

1. Εισάγετε το πακέτο μπαταριών (e) στην υποδοχή έως ότου κλειδώσει στη θέση του.

ΕΛΛΗΝΙΚΑ

2. Για να αφαιρέσετε το πακέτο μπαταριών, πιέστε τα δύο κουμπιά (f) ταυτόχρονα και τραβήξτε το πακέτο από τη θήκη.

Αντικατάσταση της λεπίδας πριονιού (εικ. 3, 4)

1. Μετακινήστε το μοχλό σφικτήρα της λεπίδας (c) για να απελευθερώσετε το μηχανισμό σύσφιξης της λεπίδας.
2. Εισάγετε τη λεπίδα στο εξάρτημα συγκράτησης (k) έως ότου εμπλακεί. Η λεπίδα μπορεί να εγκατασταθεί με τα δόντια να είναι στραμμένα προς τα πάνω, κάτω, δεξιά ή αριστερά, όπως φαίνεται στην εικ. 4.
3. Μετακινήστε το μοχλό σύσφιξης της λεπίδας (c) προς τα κάτω για να ασφαλίσετε το μηχανισμό σύσφιξης της λεπίδας.
4. Για να αφαιρέσετε τη λεπίδα, ακολουθήστε την ανάστροφη πορεία.

ΛΕΠΙΔΕΣ

υλικό	συνιστώμενη λεπίδα πριονιού
σιδηρούχο μέταλλο	λεπτά δόντια
μη σιδηρούχο μέταλλο	χοντρά δόντια
ξύλο	χοντρά δόντια
πλαστικό	λεπτά δόντια
τοιχοποιία	με μύτη καρβιδίου

Διατίθεται μεγάλη ποικιλία αποκλειστικών λεπίδων για κάθε επιλογή.

ΣΗΜΕΙΩΣΗ: Για να μειώσετε τον κίνδυνο ζημιάς στο τεμάχιο εργασίας σας, επιλέγετε πάντοτε πολύ προσεκτικά την ανάλογη λεπίδα.

Τοποθέτηση του ρυθμιζόμενου πέλματος πριονιού (εικ. 5)

Το πέγμα του πριονιού μπορεί να ρυθμιστεί για να περιορίζει το βάθος της κοπής και να προεκτείνει τη διάρκεια ζωής της λεπίδας.

1. Πατήστε και κρατήστε το κουμπί απελευθέρωσης του πέλματος (l).
2. Σπρώξτε το πέγμα (d) μέσα σε μία από τις τρεις ρυθμίσεις.
3. Αφήστε το κουμπί απελευθέρωσης του πέλματος.

ΛΕΙΤΟΥΡΓΙΑ



ΠΡΟΕΙΔΟΠΟΙΗΣΗ: Κλείστε τη μονάδα και αποσυνδέστε το πακέτο μπαταριών πριν την εγκατάσταση και αφαίρεση παρελκομένων, πριν οποιαδήποτε ρύθμιση ή εκτέλεση επισκευών. Ασφαλίστε τη σκανδάλη όταν δεν χρησιμοποιείτε το εργαλείο και όταν το αποθηκεύετε.



ΠΡΟΕΙΔΟΠΟΙΗΣΗ: Να φοράτε πάντα κατάλληλα μέσα ατομικής προστασίας της ακοής. Υπό ορισμένες περιστάσεις και διάρκεια χρήσης, ο θόρυβος από το εργαλείο ενδέχεται να συμβάλει στην απώλεια της ακοής.

Οδηγίες χρήσης



ΠΡΟΕΙΔΟΠΟΙΗΣΗ!

- Τηρείτε πάντα τις οδηγίες ασφαλείας και τους ισχύοντες κανονισμούς.
- Βεβαιωθείτε ότι το υλικό που θέλετε να κόψετε είναι στέρεα τοποθετημένο στη θέση του.
- Εφαρμόστε απαλή πίεση στο εργαλείο και μην ασκείτε πλάγια πίεση στη λεπίδα. Κατά το δυνατό, δουλεύετε με το πέγμα του πριονιού πιεσμένο πάνω στο τεμάχιο εργασίας. Αυτό θα αποτρέψει βλάβη στη λεπίδα και θα εμποδίσει το τίναγμα και τον κραδασμό του εργαλείου.
- Αποφύγετε οποιοδήποτε υπερβολικό φορτίο.
- Αφήστε τη λεπίδα να λειτουργεί ελεύθερα για ορισμένα δευτερόλεπτα πριν αρχίσετε την κοπή.



ΠΡΟΕΙΔΟΠΟΙΗΣΗ: Να φοράτε ΠΑΝΤΑ μάσκα προστασίας για τη σκόνη. Η έκθεση σε σωματίδια σκόνης ενδέχεται να προκαλέσει αναπνευστικές δυσκολίες και τραυματισμό.

Πριν από τη λειτουργία, βεβαιωθείτε ότι το πακέτο μπαταριών είναι πλήρως φορτισμένο.

Κατάλληλη θέση χεριών (εικ. 1, 6)



ΠΡΟΕΙΔΟΠΟΙΗΣΗ: Για να ελαττώσετε τον κίνδυνο προσωπικού τραυματισμού, να χρησιμοποιείτε **ΠΑΝΤΟΤΕ** την κατάλληλη θέση των χεριών, όπως φαίνεται.



ΠΡΟΕΙΔΟΠΟΙΗΣΗ: Για να ελαττώσετε τον κίνδυνο προσωπικού τραυματισμού, **ΠΑΝΤΟΤΕ** να κρατάτε καλά το εργαλείο για να είστε προετοιμασμένοι σε περίπτωση ξαφνικής αντίδρασης.

Κατάλληλη θέση των χεριών σημαίνει το ένα χέρι στην κύρια λαβή (g) και το άλλο χέρι στο κύριο τμήμα, όπως φαίνεται στην εικόνα 6.

Άνοιγμα και κλείσιμο (on - off) (εικ. 1)

Για λόγους ασφαλείας, ο διακόπτης μεταβολής ταχύτητας (a) είναι εξοπλισμένος με ένα κουμπί ασφαλείας (b).

1. Πιέστε το κουμπί ασφαλείας (b) για να απασφαλίσετε το εργαλείο.
2. Για να λειτουργήσετε το εργαλείο, πιέστε το διακόπτη μεταβολής ταχύτητας (a). Η πίεση που εφαρμόζετε στο διακόπτη μεταβολής ταχύτητας καθορίζει την ταχύτητα του εργαλείου.
3. Για να σταματήσετε το εργαλείο, απελευθερώστε το διακόπτη.

ΣΗΜΕΙΩΣΗ: Μην ανοίγετε και κλείνετε (ON ή OFF) το εργαλείο όταν η λεπίδα του πριονιού αγγίζει το τεμάχιο εργασίας ή άλλα υλικά.

Κοπή ξύλου

- Σφίξτε στερεά το τεμάχιο εργασίας και αφαιρέστε όλα τα καρφιά και τα μεταλλικά εμπόδια.
- Κρατώντας το εργαλείο με τα δύο χέρια, δουλεύετε με το πέλμα του πριονιού πιεσμένο πάνω στο τεμάχιο εργασίας.

Κοπή υπό γωνία σε ξύλο (fig. 6)

1. Τοποθετήστε το πέλμα του πριονιού στο τεμάχιο εργασίας σε τέτοια θέση ώστε η λεπίδα να σχηματίζει μια κατάλληλη γωνία για την κοπή υπό γωνία.

2. Ενεργοποιήστε το εργαλείο και εισάγετε αργά τη λεπίδα. Φροντίστε όπως το πέλμα του πριονιού παραμένει πάντοτε σε επαφή με το τεμάχιο εργασίας.

Κοπές εσοχών

1. Μετρήστε και σημειώστε την εσοχή που πρέπει να κόψετε.
2. Χρησιμοποιώντας μια λεπτή λεπίδα τοποθετήστε το κάτω μέρος του πέλματος του πριονιού στο τεμάχιο εργασίας και βεβαιωθείτε ότι η λεπίδα είναι τοποθετημένη στη γραμμή κοπής.
Αν χρειάζεται, όπως π.χ. σε περιορισμένους χώρους, χρησιμοποιήστε το εξωτερικό άκρο του πέλματος του πριονιού ως οδηγό κοπής.
3. Ενεργοποιήστε το εργαλείο και εισάγετε τη λεπίδα στο υλικό υπό πλήρη ταχύτητα, κρατώντας σταθερά το εργαλείο πάνω στο τεμάχιο εργασίας.



Εκβολή σκόνης

Όταν χρησιμοποιείτε το εργαλείο σε εσωτερικό χώρο για παρατεταμένες χρονικές περιόδους, χρησιμοποιείτε τον κατάλληλο εκβολέα σκόνης που είναι σχεδιασμένος σύμφωνα προς τις ισχύουσες Οδηγίες για την εκβολή σκόνης.

Κοπή μετάλλου

- Όταν κόβετε λεπτό μέταλλο σταθεροποιείτε πάντοτε το τεμάχιο εργασίας με ξύλο και στις δύο πλευρές.
Αυτό εξασφαλίζει καθαρή κοπή και αποτρέπει τη ζημιά στο υλικό.
- Για μεγάλες, ίσιες κοπές, τραβήξτε μια γραμμή πάνω στο τεμάχιο εργασίας.
- Εφαρμόστε ένα λεπτό στρώμα λιπαντικού κατά μήκος της γραμμής κοπής, ενεργοποιήστε το εργαλείο και ακολουθήστε τη γραμμή κατά την κοπή.

Κοπή πλαστικών

Να εργάζεστε πάντοτε σε μειωμένη ταχύτητα. Δοκιμάστε μια μικρή κοπή για να ελέγξετε αν το υλικό είναι ευαίσθητο στη θερμοκρασία.

Κοπή τοιχοποιίας



ΠΡΟΕΙΔΟΠΟΙΗΣΗ: Όταν προιόνιζετε αμιαντοσιμμένο μπορεί να προκληθεί επικίνδυνη σκόνη. Ακολουθείτε τις νομικές οδηγίες και τηρείτε τις συστάσεις που δίνουν οι κατασκευαστές αμιαντοσιμμένου.

ΣΥΝΤΗΡΗΣΗ

Το ηλεκτρικό εργαλείο της DEWALT έχει σχεδιαστεί για μακρόχρονη λειτουργία με ελάχιστη συντήρηση. Η συνεχής ικανοποιητική λειτουργία εξαρτάται από την κατάλληλη φροντίδα του εργαλείου και τον τακτικό καθαρισμό του.



ΠΡΟΕΙΔΟΠΟΙΗΣΗ: Για τη μείωση κινδύνου προσωπικού τραυματισμού, απενεργοποιήστε το εργαλείο και αφαιρέστε το σερτ μπαταριών προτού προβείτε σε οποιαδήποτε ρυθμίσεις ή αφαιρέσετε/εγκαταστήσετε παρελκόμενα ή εξαρτήματα. Τυχόν απροσδόκητη εκκίνηση ενδέχεται να προκαλέσει τραυματισμό.

Ο φορτιστής δεν μπορεί να επισκευαστεί από το χρήστη. Δεν υπάρχουν εξαρτήματα εντός του φορτιστή που μπορεί να συντηρηθούν ή επισκευαστούν από το χρήστη.



Λίπανση

Αυτό το εργαλείο δεν απαιτεί λίπανση.



Καθαρισμός



ΠΡΟΕΙΔΟΠΟΙΗΣΗ: Φυσηξτε με ξηρό αέρα και αφαιρέστε οποιαδήποτε ακαθαρσία και σκόνη από το κύριο περίβλημα, όποτε παρατηρείτε ακαθαρσία ή σκόνη μέσα και γύρω από τους αεραγωγούς. Φοράτε εγκεκριμένα προστατευτικά γυαλιά και εγκεκριμένη μάσκα σκόνης, όταν πραγματοποιείτε αυτή τη διαδικασία.



ΠΡΟΕΙΔΟΠΟΙΗΣΗ: Μη χρησιμοποιείτε ποτέ διαλύτες ή άλλα ισχυρά χημικά για τον καθαρισμό των μη μεταλλικών τμημάτων του εργαλείου. Αυτά τα χημικά μπορεί να αποδυναμώσουν

τα υλικά που χρησιμοποιούνται σ' αυτά τα εξαρτήματα. Χρησιμοποιήστε ένα πανάκι βρεγμένο μόνο με νερό και ήπιο σαπούνι. Μην αφήνετε ποτέ οποιοδήποτε υγρό μέσα στο εργαλείο. Μη βυθίζετε ποτέ οποιοδήποτε τμήμα του εργαλείου σε υγρό.

ΟΔΗΓΙΕΣ ΚΑΘΑΡΙΣΜΟΥ ΤΟΥ ΦΟΡΤΙΣΤΗ



ΠΡΟΕΙΔΟΠΟΙΗΣΗ: Κίνδυνος ηλεκτροπληξίας. Αποσυνδέστε το φορτιστή από την πρίζα, προτού τον καθαρίσετε. Τυχόν ακαθαρσίες και γράσο μπορούν να απομακρυνθούν από το εξωτερικό τμήμα ενός φορτιστή χρησιμοποιώντας ένα πανί ή μια μαλακή, όχι μεταλλική βούρτσα. Μη χρησιμοποιείτε νερό ή οποιαδήποτε διαλύματα καθαρισμού.

Προαιρετικά παρελκόμενα



ΠΡΟΕΙΔΟΠΟΙΗΣΗ: Ορισμένα παρελκόμενα, εκτός απ' αυτά που διατίθενται από την DEWALT, δεν έχουν δοκιμαστεί μ' αυτό το προϊόν. Η χρήση αυτών των παρελκόμενων με το παρόν εργαλείο μπορεί να είναι επικίνδυνη. Για τη μείωση του κινδύνου τραυματισμού, πρέπει να χρησιμοποιείτε μόνο τα συνιστώμενα από τη DEWALT, παρελκόμενα μ' αυτό το προϊόν.

Συμβουλευτείτε τον αντιπρόσωπό σας για περισσότερες λεπτομέρειες όσον αφορά τα κατάλληλα παρελκόμενα.

Για την προστασία του περιβάλλοντος



Ξεχωριστή συλλογή. Αυτό το προϊόν δεν πρέπει να απορρίπτεται μαζί με τα συνηθισμένα οικιακά απορρίμματα.

Εάν διαπιστώσετε κάποια μέρα ότι το προϊόν σας της DEWALT χρειάζεται αντικατάσταση, ή εάν δεν το χρειάζεστε πια, μην το απορρίψετε μαζί με τα οικιακά απορρίμματα. Τοποθετήστε αυτό το προϊόν σε ειδικό κάδο για ξεχωριστή συλλογή.



Η ξεχωριστή συλλογή χρησιμοποιημένων προϊόντων και συσκευασιών επιτρέπει την ανακύκλωση και επαναχρησιμοποίηση των υλικών. Η επαναληπτική χρήση των ανακυκλωμένων υλικών βοηθά στην αποφυγή της μόλυνσης του περιβάλλοντος και μειώνει τη ζήτηση πρώτων υλών.

Οι τοπικοί κανονισμοί μπορεί να προβλέπουν την ξεχωριστή συλλογή ηλεκτρικών προϊόντων από τα νοικοκυριά σε δημοτικά κέντρα συλλογής απορριμμάτων, ή από τον αντιπρόσωπο όταν αγοράζετε ένα νέο προϊόν.

Η DEWALT διαθέτει εγκατάσταση για τη συλλογή και ανακύκλωση των προϊόντων DEWALT όταν φτάσουν στο τέλος του ωφέλιμου χρόνου ζωής τους. Για να εκμεταλλευτείτε αυτή την υπηρεσία, παρακαλούμε επιστρέψτε το προϊόν σας σε οποιονδήποτε αντιπρόσωπο συντήρησης ο οποίος θα το συλλέξει εκ μέρους σας.

Μπορείτε να βρείτε τη διεύθυνση του πλησιέστερου εξουσιοδοτημένου αντιπροσώπου συντήρησης μέσω επικοινωνίας με το τοπικό σας γραφείο της DEWALT στη διεύθυνση που αναφέρεται στο παρόν εγχειρίδιο. Εναλλακτικά, μπορείτε να βρείτε κατάλογο εξουσιοδοτημένων αντιπροσώπων συντήρησης της DEWALT, καθώς και πλήρεις λεπτομέρειες για την εξυπηρέτηση μετά την πώληση και πληροφορίες υπευθύνων στο διαδίκτυο, στη διεύθυνση www.2helpU.com.



Επαναφορτιζόμενη μπαταρία

Η μπαταρία μεγάλης διάρκειας λειτουργίας πρέπει να επαναφορτίζεται, όταν αδυνατεί πλέον να παράγει επαρκή ισχύ για εργασίες, οι οποίες πραγματοποιούνταν εύκολα στο παρελθόν. Στο τέλος της ωφέλιμης διάρκειας ζωής της, απορρίψτε της με τρόπο που σέβεται το περιβάλλον:

- Εξαντλήστε τη μπαταρία λειτουργώντας το εργαλείο, κατόπιν αφαιρέστε την από το εργαλείο.
- Οι κυψέλες Li-Ion, NiCd και NiMH είναι ανακυκλώσιμες. Προσκομίστε τις στον τοπικό σας αντιπρόσωπο ή σε τοπικό κέντρο ανακύκλωσης. Οι μπαταρίες που έχουν συλλεχθεί θα ανακυκλωθούν ή θα απορριφθούν με τον κατάλληλο τρόπο.

ΕΓΓΥΗΣΗ

Η DEWALT έχει εμπιστοσύνη στην ποιότητα των προϊόντων της και προσφέρει μια εξαιρετική εγγύηση για τους επαγγελματίες χρήστες του προϊόντος. Η παρούσα δήλωση εγγύησης αποτελεί προσθήκη και δεν βλάπτει κατά κανέναν τρόπο τα δικαιώματα βάσει σύμβασης που έχετε ως επαγγελματίας χρήστης ή τα νόμιμα δικαιώματά σας ως ιδιώτης, μη επαγγελματίας, χρήστης. Η παρούσα εγγύηση ισχύει εντός των περιοχών δικαιοδοσίας των κρατών μελών της Ευρωπαϊκής Ένωσης και της Ευρωπαϊκής Ζώνης Ελευθέρων Συναλλαγών.

• ΕΓΓΥΗΣΗ ΙΚΑΝΟΠΟΙΗΣΗΣ 30 ΗΜΕΡΩΝ ΧΩΡΙΣ ΚΙΝΔΥΝΟ •

Εάν δεν μείνετε πλήρως ικανοποιημένοι από την απόδοση του εργαλείου DEWALT, απλώς επιστρέψτε το εντός 30 ημερών, πλήρες όπως αγοράστηκε με όλα τα τμήματα και εξαρτήματά του, στο σημείο αγοράς, για να σας επιστραφεί το σύνολο των χρημάτων ή για ανταλλαγή. Το προϊόν πρέπει να φέρει εύλογη φθορά και πρέπει να υπάρχει απόδειξη αγοράς.

• ΣΥΜΒΟΛΑΙΟ ΕΝΟΣ ΕΤΟΥΣ ΓΙΑ ΟΛΟΚΛΗΡΩΜΕΝΟ ΣΕΡΒΙΣ •

Εάν χρειαστείτε συντήρηση ή επισκευή για το εργαλείο DEWALT, σε χρονικό διάστημα 12 μηνών από την αγορά, θα πραγματοποιηθεί χωρίς επιβάρυνση σε εξουσιοδοτημένο αντιπρόσωπο σέρβις της DEWALT. Πρέπει να προσκομιστεί απόδειξη αγοράς. Περιλαμβάνεται το κόστος της εργασίας. Δεν περιλαμβάνονται παρελκόμενα και ανταλλακτικά, εκτός και αν η βλάβη παρουσιάστηκε στο χρονικό διάστημα της εγγύησης.

• ΠΛΗΡΗΣ ΕΓΓΥΗΣΗ ΕΝΟΣ ΕΤΟΥΣ •

Εάν το προϊόν της DEWALT παρουσιάσει ελάττωμα λόγω ελαττωματικών υλικών ή κατασκευής εντός 12 μηνών από την ημερομηνία αγοράς, η DEWALT εγγυάται την αντικατάσταση όλων των ελαττωματικών τμημάτων χωρίς επιβάρυνση ή, κατά την κρίση μας, τη δωρεάν αντικατάσταση της μονάδας, με την προϋπόθεση ότι:

- Δεν έχει γίνει κακή χρήση του προϊόντος.

- Το προϊόν φέρει εύλογη φθορά.
- Δεν έχουν γίνει προσπάθειες επισκευής από μη εξουσιοδοτημένα άτομα.
- Προσκομίστηκε απόδειξη αγοράς.
- Το προϊόν επιστρέφεται πλήρες με όλα τα τμήματα, όπως παραλήφθηκε.

Εάν θέλετε να υποβάλετε αίτηση αξίωσης, επικοινωνήστε με τον πωλητή ή εντοπίστε τη διεύθυνση του πλησιέστερου εξουσιοδοτημένου αντιπροσώπου σέρβις της DEWALT από τον κατάλογο της DEWALT ή επικοινωνήστε με το τοπικό γραφείο της DEWALT, στη διεύθυνση που αναφέρεται στο παρόν εγχειρίδιο. Μια λίστα με τους εξουσιοδοτημένους αντιπροσώπους σέρβις της DEWALT καθώς και πλήρη στοιχεία επικοινωνίας με την υπηρεσία εξυπηρέτησης μετά την πώληση που διαθέτουμε, υπάρχουν στο διαδίκτυο στη διεύθυνση: www.2helpU.com.



Belgique et Luxembourg België en Luxemburg	Black & Decker - DEWALT Nieuwlandlaan 7, IZ Aarschot B156 B-3200 Aarschot	Tel: +32 (0)015 - 15 47 9211 Fax: +32 (0)015 - 15 47 9210 www.dewalt.be
Danmark	DEWALT Sluseholmen 2-4 2450 København SV	Tlf: 70201511 Fax: 70224910 www.dewalt.dk
Deutschland	DEWALT Richard-Klinger-Straße 65510 Idstein	Tel: 06126-21-1 Fax: 06126-21-2770 www.dewalt.de
Ελλάς	Black & Decker (Hellas) S.A. Στράβωνος 7 & Βουλιαγμένης 159 Γλυφάδα 16674, Αθήνα	Τηλ: (01) 8981-616 Φαξ: (01) 8983-570 Service: (01) 8982-630
España	DEWALT Parque de Negocios "Mas Blau" Edificio Muntadas, c/Bergadá, 1, Of. A6 08820 El Prat de Llobregat (Barcelona)	Tel: 934 797 400 Fax: 934 797 439 www.dewalt.es
France	DEWALT 5, allée des hêtres BP 30084, 69579 Limonest Cedex	Tel: 04 72 20 39 20 Fax: 04 72 20 39 00 www.dewalt.fr
Schweiz Suisse Svizzera	DEWALT In der Luberzen 40 8902 Urdorf	Tel: 01 - 730 67 47 Fax: 01 - 730 70 67 www.dewalt.ch
Ireland	DEWALT Calpe House Rock Hill Black Rock, Co. Dublin	Tel: 00353-2781800 Fax: 00353-2781811 www.dewalt.ie
Italia	DEWALT Viale Elvezia 2 20052 Monza (Mi)	Tel: 800-014353 Fax: 039-2387592 www.dewalt.it
Nederlands	Black & Decker - DEWALT Joulehof 12 4600 AB Bergen Op Zoom	Tel: 0164 283000 Fax: 0164 283100 www.dewalt.nl
Norge	DEWALT Postboks 4814, Nydalen 0422 Oslo	Tel: 22 90 99 00 Fax: 22 90 99 01 www.dewalt.no
Österreich	DEWALT Werkzeugevertriebs GmbH Erlaaerstraße 165, Postfach 320, 1231 Wien	Tel: 01 - 66116 - 0 Fax: 01 - 66116 - 14 www.dewalt.at
Portugal	DEWALT Rua Egas Moniz 173 João do Estoril, 2766-651 Estoril	Tel: 214 66 75 00 Fax: 214 66 75 75 www.dewalt.pt
Suomi	DEWALT Oy Tekniikantie 12 02150 Espoo, Finland	Puh: 010 400 430 Faksi: 0800 411 340 www.dewalt.fi
	DEWALT Oy Teknikvägen 12 02150 Esbo, Finland	Tel: 010 400 430 Fax: 0800 411 340 www.dewalt.fi
Sverige	DEWALT Box 94 431 22 Mölndal	Tel: 031 68 61 00 Fax: 031 68 60 08 www.dewalt.se
Türkiye	KALE Hırdavat ve Makina A.Ş. Defterdar Mah. Savaklar Cad. No:15 Edirnekapı / Eyüp / İSTANBUL 34050 TÜRKİYE	Tel: 0212 533 52 55 Faks: 0212 533 10 05 www.dewalt.com.tr
United Kingdom	DEWALT 210 Bath Road Slough, Berks SL1 3YD	Tel: 01753-56 70 55 Fax: 01753-57 21 12 www.dewalt.co.uk