DEWALT®

DWE4233
DWE4227
DWE4237

370001-89 LT

Lietuvių	(Originalios instrukcijos vertimas)	5
Русский язык	(Перевод с оригинала инструкции)	22

Рав. / Рисунок 1

DWE4233

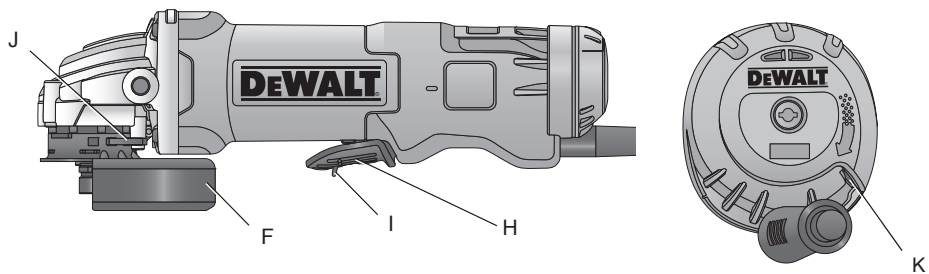

DWE4227, DWE4237

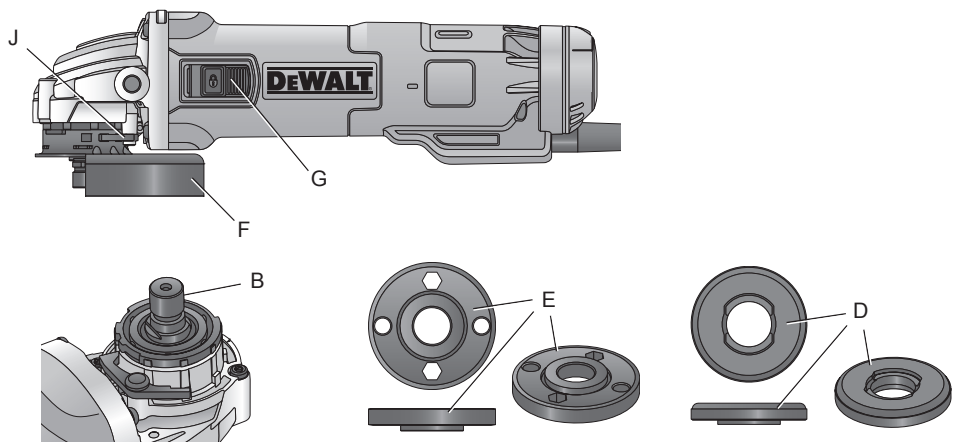

Рав. / Рисунок 2

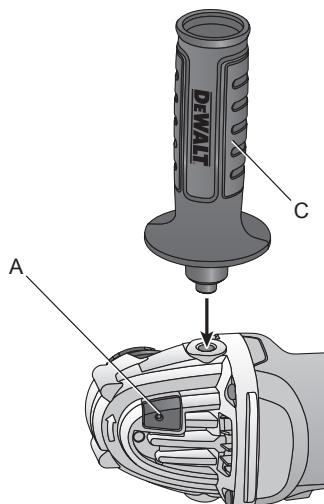

Рав. / Рисунок 3

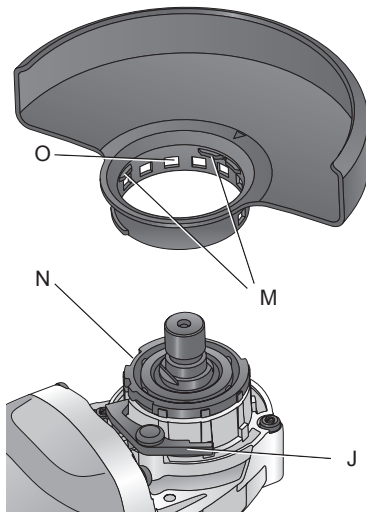

Рав. / Рисунок 4

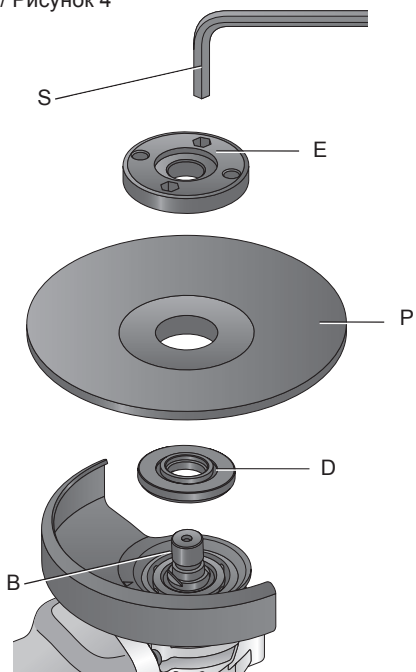

Рав. / Рисунок 5 А



Рисунок 5 В



Рав. / Рисунок 6

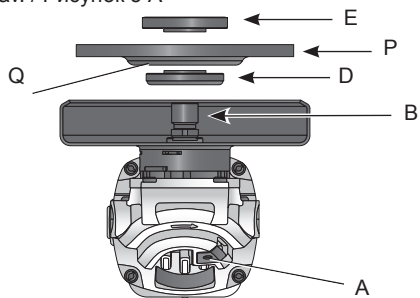
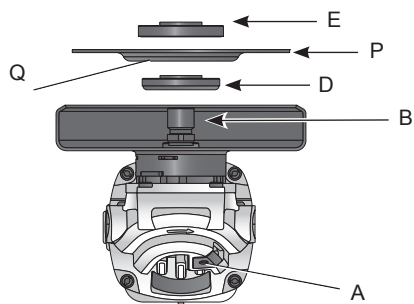
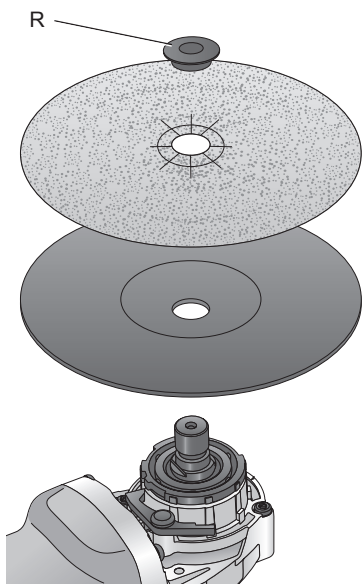

Рав. / Рисунок 7

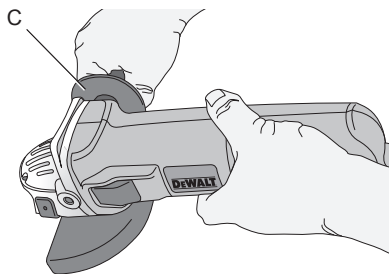

MAŽIEJI KAMPINIAI ŠLIFUOKLIAI

DWE4233, DWE4227, DWE4237

Sveikiname!

Jūs pasirinkote „DeWALT“ įrankį. Dėl ilgametės patirties, kruopštaus patobulinimo ir atsinaujinimo bendrovė „DeWALT“ yra viena iš patikimiausių profesionalių elektros įrankių vartotojų partnerių.

Techniniai duomenys

		DWE4233	DWE4227	DWE4237
Įtampa	V_{AC}	230	230	230
Tipas		1	1	1
Galios įvestis	W	1 400	1 200	1 400
Nominalus greitis be apkrovos	min^{-1}	11 500	11 500	11 500
Disko skersmuo	mm	125	125	125
Disko storis (maks.)	mm	6,0	6,0	6,0
Veleno skersmuo		M14	M14	M14
Veleno ilgis	mm	18,5	18,5	18,5
Svoris	kg	1,85*	1,85*	1,85*

* svoris su šonine rankena ir apsauginiu gaubtu

Bendros triukšmo ir vibracijos vertės (trიაšio vektoriaus suma) pagal EN 60745-2-3:

L_{PA} (garso slėgio lygis)	dB(A)	92,0	92,0	92,0
L_{WA} (garso galios lygis)	dB(A)	103,0	103,0	103,0
K (nustatyto garso lygio paklaida)	dB(A)	3	3	3

Paviršiaus šlifavimas

Vibracijos emisijos vertė $a_{h,AG}$ =	m/s^2	8,3	8,3	8,3
Paklaida K =	m/s^2	1,5	1,5	1,5

Šlifavimas, naudojant diską

Vibracijos emisijos vertė $a_{h,DS}$ =	m/s^2	3,0	3,0	3,0
Paklaida K =	m/s^2	1,5	1,5	1,5



DĖMESIO! Darbui naudojant vielinį šepetėlį arba šlifuojamąjį pjovimo diską, kyla skirtingi vibracijos lygiai!

Šiame informaciniame lapelyje nurodyta keliami vibracija nustatyta atsižvelgiant į standartinį bandymo metodą, pateiktą EN 60745, todėl ją galima palyginti su kitų elektrinių įrankių keliami vibracija. Nurodyta keliami vibracija taip pat gali būti naudojama preliminariam vibracijos poveikiui įvertinti.



ĮSPĖJIMAS! Nurodytoji vibracija kyla naudojant įrankį pagrindiniams numatytiems darbams. Tačiau, jei šiuo įrankiu atliekami kiti darbai, naudojant kitus priedus arba prastai prižiūrimus priedus, vibracijos emisija gali skirtis.

Dėl to gali žymiai padidėti vibracijos poveikis per visą darbo laiką.

Vertinant vibracijos poveikio lygį per tam tikrą darbo laikotarpį, reikia atsižvelgti ne tik į laiką, kai įrankis veikia, bet ir į tą laiką, kai įrankis yra išjungtas ir į laiką, kai jis veikia parengties režimu. Dėl to gali žymiai sumažėti vibracijos poveikis per visą darbo laiką.

Imkitės papildomų saugos priemonių, kad apsisaugotumėte nuo vibracijos poveikio, pavyzdžiui: techniškai prižiūrėkite įrankį ir jo priedus,

laikykite rankas šiltai, planuokite darbą.

Saugikliai

Europos vartotojams

230 V įrankiai 10 amperų elektros tinkle

JK ir Airijos vartotojams

230 V įrankiai 13 amperų elektros kištukuose

Apibrėžtys Saugos taisyklės

Toliau pateiktos apibrėžtys apibūdina kiekvieno žodinio signalo griežtumą. Prašome perskaityti šį vadovą ir atkreipti dėmesį į šiuos simbolius.



PAVOJUS! Nurodo tiesioginę pavojingą situaciją, kurios neišvengė, žūsitate arba sunkiai susižalosite.



ĮSPĖJIMAS! Nurodo potencialią pavojingą situaciją, kurios neišvengus, galima sunkiai ar net mirtinai susižaloti.



DĖMESIO! Nurodo potencialią pavojingą situaciją, kurios neišvengus galima nesunkiai arba vidutiniškai susižeisti.

PASTABA. Nurodo praktiką, nesusijusią su susižeidimu, kuri gali padaryti žalos turtui.



Reiškia elektros smūgio pavojų.



Reiškia gaisro pavojų.

EB atitikties deklaracija

MAŠINŲ DIREKTYVA



MAŽI KAMPINIAI ŠLIFUOKLIAI
DWE4233, DWE4227, DWE4237

„DeWALT“ pareiškia, kad **Techninių duomenų** skyriuje aprašyti gaminiai yra sukurti laikantis toliau nurodytų reikalavimų ir standartų: 2006/42/EB, EN60745-1:2009+A11:2010, EN60745-2-3:2011+A2:2013+A11:2014 +A12:2014.

Šie gaminiai taip pat atitinka Direktyvas 2004/108/EB (iki 2016.04.19), 2015/30/ES (nuo 2016.04.20) ir 2011/65/ES. Dėl papildomos informacijos prašome kreiptis į DeWALT atstovą toliau nurodytu adresu arba žiūrėkite į vadovo pabaigoje pateiktą informaciją.

Toliau pasirašęs asmuo yra atsakingas už techninio dokumento sukūrimą ir pateikia šią deklaraciją „DeWALT“.

Markus Rompel
Projektavimo direktorius
DeWALT, Richard-Klinger-Straße 11,
D-65510, Idstein, Germany (Vokietija)
2015.06.01



ĮSPĖJIMAS! Norėdami sumažinti susižeidimo pavojų, perskaitykite šią instrukciją.

Bendrieji įspėjimai dėl elektrinio įrankio saugos



ĮSPĖJIMAS! Perskaitykite visus saugos įspėjimus ir visus nurodymus. Jeigu nesilaikysite toliau pateiktų įspėjimų ir nurodymų, gali kilti elektros smūgio, gaisro ir (arba) sunkaus sužeidimo pavojus.

ĮSISAUGOKITE VISUS ĮSPĖJIMUS IR NURODYMUS ATEIČIAI

Sąvoka „elektrinis įrankis“ pateiktuose įspėjimuose reiškia į maitinimo tinklą jungiamą (laidinį) elektrinį įrankį arba akumuliatoriaus maitinamą (beleidį) elektrinį įrankį.

1) DARBO VIETOS SAUGA

- Darbo vieta turi būti švari ir gerai apšviesta.** Užgriozdintos ir tamsios vietos dažnai yra nelaimingų atsitikimų priežastimi.
- Elektrinių įrankių nenaudokite sprogioje aplinkoje, pavyzdžiui ten, kur yra degių skysčių, dujų arba dulkių.** Elektriniai įrankiai sukelia kibirkštis, nuo kurių gali užsidegti dulkės arba garai.
- Dirbdami su elektriniu įrankiu neleiskite artyn vaikų ir pašalinių asmenų.** Jie gali blaškyti dėmesį ir dėl to galite nesuvaldyti įrankio.

2) ELEKTROS SAUGA

- Elektrinių įrankių kištukai privalo atitikti elektros lizdus. Niekada niekaip nemodifikuokite kištuko. Su įžemintais elektriniais įrankiais niekada nenaudokite jokių adapterių.** Nepakeisti, originalūs kištukai ir juos atitinkantys elektros lizdai sumažins elektros smūgio pavojų.

- b) **Stenkītės nesiliešti kūnu prie įžemintų paviršių, pavyzdžiui, vamzdžių, radiatorių, viryklių ir šaldytuvų.** Jei jų sąsū kūnas būtų įžemintas, elektros smūgio pavojus padidētų.
- c) **Nedirbkite su šiuo įrankiu Lietuje arba esant drėgnoms oro sąlygoms.** Į elektrinį įrankį patekęs vanduo padidina elektros smūgio pavojų.
- d) **Atsargiai elkitės su elektros laidu. Niekada nenaudokite laido elektriniam įrankiui nešti, jam ar kištukui traukti. Saugokite laidą nuo karščio, tepalo, aštrių kraštų arba judančių dalių.** Pažeisti arba susinarpioję laidai padidina elektros smūgio pavojų.
- e) **Dirbdami su elektriniu įrankiu lauke naudokite pailginimo laidą, pritaikytą darbu lauke.** Naudojant darbui lauke tinkamą laidą, sumažėja elektros smūgio pavojus.
- f) **Jeigu elektrinį įrankį neišvengiamai reikia naudoti drėgnoje aplinkoje, naudokite maitinimo šaltinį, apsaugotą liekamosios elektros srovės prietaisu (RCD).** Naudojant RCD, sumažėja elektros smūgio pavojus.

3) ASMENINĖ SAUGA

- a) **Būkite budrūs, žiūrėkite ką darote ir vadovaukitės sveika nuovoka, kai dirbate su elektriniu įrankiu. Nenaudokite elektrinio įrankio būdami pavargę arba veikiami narkotikų, alkoholio arba vaistų.** Dėl momentinio nedėmesingumo dirbant su elektriniais įrankiais galite sunkiai susižaloti.
- b) **Dėvėkite asmeninės saugos įrangą. Visada naudokite akių apsaugos priemones.** Apsauginės priemonės, pavyzdžiui, respiratorius, apsauginiai batai neslidžiais padais, šalmas ar ausų apsaugos, naudojamos atitinkamomis sąlygomis, mažina susižeidimo pavojų.
- c) **Būkite atsargūs, kad netyčia neįjungtėte įrankio. Prieš įjungdami įrankį į elektros tinklą ir (arba) įdėdami akumuliatorių, prieš paėdami ar nešdami įrankį, visuomet patikrinkite, ar išjungtas jo jungiklis.** Pavojinga nešti elektrinį įrankį uždėjus pirštą ant jo jungiklio arba be reikalo junginėti elektrinius įrankius, turinčius jungiklį.
- d) **Prieš įjungdami elektrinį įrankį, pašalinkite nuo jo visus reguliavimo raktus ar veržliarakčius.** Neištraukę veržliarakčio iš besisukančios elektros įrankio dalies rizikuojate susižeisti.
- e) **Nepersitempkite. Visuomet tvirtai stovėkite ant žemės, išlaikykite pusiausvyrą.** Taip galėsite geriau valdyti elektrinį įrankį netikėtose situacijose.
- f) **Dėvėkite tinkamą aprangą. Nedėvėkite laisvų rūbų arba laisvai kabančių papuošalų. Plaukus, aprangą ir pirštines laikykite atokiau nuo judančių dalių.** Judamosios dalys gali įtraukti laisvus drabužius, papuošalus ar ilgus plaukus.
- g) **Jei yra įrenginių, skirtų prijungti dulkių trauktuvus ir dulkių surinkimo prietaisus, būtina juos prijunkite ir tinkamai naudokite.** Naudojant dulkių surinkimo įrenginius, galima sumažinti su dulkelėmis susijusius pavojus.

4) ELEKTRINIŲ ĮRANKIŲ NAUDOJIMAS IR PRIEŽIŪRA

- a) **Elektros įrankio negalima apkrauti per dideliu darbo krūviu. Darbu atlikti naudokite tinkamą įrankį.** Tinkamu elektriniu įrankiu geriau ir saugiau atliksite darbą tokiu greičiu, kuriam jis yra numatytas.
- b) **Nenaudokite elektrinio įrankio, jeigu jo jungiklis jo neįjungia arba neišjungia.** Bet kuris elektrinis įrankis, kurio negalima valdyti jungikliu, yra pavojingas – jį privaloma sutaisyti.
- c) **Prieš atlikdami bet kokius reguliavimo, priedų pakeitimo arba paruošimo saugojimui darbus, atjunkite šį elektrinį įrankį nuo energijos šaltinio ir (arba) ištraukite akumuliatorių.** Tokios apsauginės priemonės sumažina pavojų netyčia įjungti elektrinį įrankį.
- d) **Tuščiaja eiga veikiantį elektrinį įrankį laikykite vaikams nepasiekiamoje vietoje, ir neleiskite jo naudoti su šiuo elektriniu įrankiu arba šiomis instrukcijomis nesusipažinusiems asmenims.** Naudojami ne kvalifikuotų naudotojų, elektriniai įrankiai yra pavojingi.
- e) **Rūpestingai prižiūrėkite elektrinius įrankius. Patikrinkite, ar gerai sulygiuota ir ar nesukimba judančios dalys, ar dalys nesulūžę ir visas kitas būsenas, kurios gali turėti įtakos elektrinio įrankio naudojimui. Jeigu elektrinis įrankis sugadintas, prieš naudojant jį reikia sutaisyti.** Dėl netinkamai prižiūrimų elektrinių įrankių gali įvykti nelaimingų atsitikimų.
- f) **Pjovimo įrankiai turi būti aštrūs ir švarūs.** Tinkamai techniškai prižiūrimi pjovimo įrankiai aštriais pjovimo galais mažiau strigs, juos bus lengviau valdyti.

- g) **Naudokite šį elektrinį įrankį, jo priedus, keičiamąsias dalis ir pan. pagal šią instrukciją ir atsižvelgdami į darbo sąlygas bei darbą, kurį reikia atlikti.** Jei elektrinius įrankius naudosite ne pagal paskirtį, gali kilti pavojinga situacija.

5) TECHNINĖ PRIEŽIŪRA

- a) **Šį elektrinį įrankį privalo techniškai prižiūrėti kvalifikuotas specialistas, naudodamas originalias keičiamąsias dalis.** Taip užtikrinsite saugų elektros įrankio darbą.

PAPILDOMOS SPECIALIOS SAUGOS TAISYKLĖS

Saugos instrukcija atliekant visus darbus

- a) **Šį elektrinį įrankį galima naudoti kaip šlifuoeklį, poliruoeklį, vielinį šepetėlį arba pjovimo įrankį. Perskaitykite visus su šiuo elektriniu įrankiu pateiktus saugos įspėjimus, nurodymus, poveikslėlius ir techninius duomenis.** Jeigu nesivadovausite visais toliau pateiktais nurodymais, galite gauti elektros smūgį, sukelti gaisrą ir (arba) sunkiai susižeisti.
- b) **Šiuo elektriniu įrankiu nerekomenduojama atlikti tokių operacijų kaip poliravimas.** Atlikti darbus, kuriems daryti elektrinis įrankis nėra skirtas, gali būti pavojinga ir galima susižeisti.
- c) **Nenaudokite priedų, kurių specialiai nesukūrė ir nerekomendavo šio įrankio gamintojas.** Jeigu priedą ir galima uždėti ant šio elektrinio įrankio, tai dar nereiškia, kad dirbti su juo bus saugu.
- d) **Nustatytasis priedo sukimosi greitis privalo būti bent jau lygus maksimaliam ant elektrinio įrankio nurodytam greičiui.** Priedai, kurie sukasi greičiau, nei numatyta, gali sulūžti ir būti nusviesti.
- e) **Priedo išorinis skersmuo ir storis turi atitikti elektrinio įrankio pajėgumo koeficientą.** Netinkamo dydžio priedų negalima tinkamai apsaugoti gaubtais ar valdyti.
- f) **Užsriegiamų priedų sriegiai privalo atitikti šlifuoekliui veno sriegius. Naudojant priedus, montuojamus jungėmis, vidinė priedo anga privalo atitikti jungės fiksavimo skersmenį.** Priedai, kurie neatitinka elektrinio įrankio montavimo prietaisų, bus nesubalansuoti, pernelyg
- vibruos ir dėl to galima netekti įrankio kontrolės.
- g) **Nenaudokite apgadintų priedų. Prieš kiekvieną naudojimą, patikrinkite priedą, pavyzdžiui, šlifavimo diską, ar jis neįskilęs ir neįtrūkęs, ar atraminis padas neįtrūkęs, nesuplėšytas ar pernelyg nenusidėvėjęs, ar neatsilaisvino arba nesutrūkinėjo vielinio šepetėlio vielėlės. Jeigu elektrinis įrankis ar jo priedas buvo numestas, patikrinkite, ar nėra pažeidimų arba naudokite nepažeistą priedą. Patikrinę ir uždėję priedą, atsistokite atokiau nuo sukamojo priedo vietos ir neleiskite artyn pašalinių asmenų; paleiskite elektrinį įrankį vienai minutei maksimaliu pajėgumu be apkrovos. Paprastai sugadinti priedai šio patikrinimo metu sulūš.**
- h) **Dėvėkite asmeninės saugos priemones. Priklausomai nuo pritaikymo, naudokite apsauginį antveidį, tamsius arba apsauginius akinius. Pagal aplinkybes dėvėkite respiratorių, ausų apsaugas, mūvėkite pirštines ir darbinę prijuostę, kuri sulaikytų smulkias šlifavimo daleles arba ruošinio dalis.** Akiniai turi būti pajėgūs sulaikyti įvairių darbų metu susidarancias, išmetamas daleles. Respiratorius arba dujokaukė turi tinkamai sulaikyti darbų metu kylančias daleles. Per ilgai dirbant labai triukšmingoje aplinkoje, galima netekti klausos.
- i) **Laikykite stebinčiuosius toliau nuo darbo vietos. Visi įeinantieji į darbo teritoriją, privalo dėvėti asmenines saugos priemones. Ruošinio dalelės arba sulūžę priedai gali būti nusviesti ir sužeisti šalia darbo vietos esančius asmenis.**
- j) **Atlikdami veiksmus, kurių metu pjovimo priedas gali prisiliesti prie paslėptų laidų ar įrankio laido, laikykite elektrinį įrankį tik už izoliuoto suėmimo paviršiaus.** Pjovimo daliai prisilietus prie „gyvo“ laido, neizoliuotos metalinės elektrinio įrankio dalys gali sukelti elektros smūgį ir nutrenkti naudotoją.
- k) **Nutieskite laidą atokiai nuo besisukančio priedo.** Jeigu netektumėte pusiausvyros, laidas gali būti nupjautas arba jis gali užsikabinti ir įtraukti jūsų ranką į besisukančią priedą.
- l) **Niekada nepadėkite įrankio, kol jo antgalis visiškai nesustos.** Besisukantis priedas gali užsikabinti už paviršiaus ir negalėsite jo valdyti.
- m) **Nejunkite elektrinio įrankio, kai nešate jį sau prie šono. Netyčia prisilietus prie**

besisukančio priedo, jis gali įtraukti jūsų drabužius ir priedas sužalos jūsų kūną.

- n) **Reguliariai išvalykite elektrinio įrankio ventiliacijos angas.** Variklio aušintuvas įtrauks dulkes į korpuso vidų, ir susikaupusios metalo dulės galės sukelti elektros pavojų.
- o) **Nenaudokite elektrinio įrankio šalia degių medžiagų.** Kibirkštys gali uždegti šias medžiagas.
- p) **Nenaudokite priedų, kuriuos reikia aušinti aušinimo skysčiais.** Naudojant vandenį arba kitas skystas aušinimo medžiagas, galima žūti nuo elektros srovės arba elektros smūgio.
- q) **Nenaudokite 11 tipo (puodelio formos) šlifavimo diskų su šiuo įrankiu.** Naudojant netinkamus priedus, galima susižeisti.
- r) **Visada naudokite rankeną. Tvirtai užveržkite rankeną.** Norint tinkamai valdyti įrankį, visuomet reikia naudoti šoninę rankeną.

PAPILDOMA SAUGOS INSTRUKCIJA ATLIEKANT VISUS DARBUS

Atatranks priešastys ir prevenciniai naudotojo veiksmai jai išvengti

Atatranka - tai staigi reakcija į besisukančio disko, atraminio pado, šepetėlio ar kokio nors kito priedo užstrigimą ar užkliuvimą. Suspaudimas arba sugriebimas sukelia staigų besisukančio priedo sulaikymą, dėl kurio nevaldomas elektrinis įrankis sulaikymo taške verčiamas judėti priešinga priedo sukimuisi kryptimi.

Pavyzdžiui, jei šlifavimo diskas yra sugnybiamas arba užstringa ruošinyje, disko kraštas, įeinantis į sužnybimo tašką, gali įstrigti medžiagos paviršiuje, priversdamas diską išlėkti ir atšokti. Diskas gali atšokti į naudotoją arba nuo jo; tai priklauso nuo disko sukimosi krypties suspaudimo metu. Esant tokios sąlygoms, šlifuojamieji diskai gali suskilti.

Atatranka – netinkamo įrankio naudojimo ir (arba) netinkamų darbo tvarkos ar sąlygų padarinys, kurio galima išvengti imantis tinkamų, toliau nurodytų atsargumo priemonių:

- a) **Tvirtai laikykite elektrinį įrankį ir stovėkite taip, kad jūsų kūnas bei ranka netrukdytų priešintis atatranks jėgoms.** Visuomet naudokite pagalbinę rankeną, jei ji įrengta, kad galėtumėte maksimaliai suvaldyti

įrankį atatranks arba sukimo momento reakcijos metu. Naudotojas gali suvaldyti sukimo momento reakcijos arba atatranks jėgas, jei imsis tinkamų atsargumo priemonių.

- b) **Niekada neikiškite rankų prie besisukančio priedo.** Priedas gali atšokti nuo jūsų rankos.
- c) **Nestovėkite tokioje padėtyje, į kurią galėtų atšokti įrankis įvykus atatrankai.** Atatranka svies įrankį kryptimi, priešinga disko sukimosi kryptiai sugnybimo taške.
- d) **Būkite itin atsargūs, apdirbdami kampus, aštrius kraštus ir pan. Stenkitės, kad įrankis neatšoktų ir neužkliūtų.** Kampai, aštrūs kraštai arba šoktelėjimas gali priversti besisukančią priedą užkliūti ir sukelti atatranką, arba įrankis gali tapti nesuvaldomas.
- e) **Nemontuokite grandininio pjūkle medžio drožimo disko arba dantyto pjūkle disko.** Tokie diskai dažnai sukelia atatranką ir įrankis tampa nevaldomas.

Saugos įspėjimai, taikytini atliekant šlifavimo ir šlifuojamojo pjovimo darbus

- a) **Naudokite tik šiam elektriniam įrankiui rekomenduojamus diskus ir konkreitiems pasirinktiems diskams pritaikytus apsauginius gaubtus.** Diskų, kurie nėra skirti naudoti su šiuo įrankiu, negalima tinkamai apsaugoti gaubtais, su jais dirbti nesaugu.
- b) **Diskų su įspaustais centrais šlifavimo paviršius privalo būti sumontuotas taip, kad jis būtų žemiau apsauginio gaubto krašto plokštumą.** Netinkamai sumontuoto disko, kuris išsikiša pro apsauginio gaubto krašto plokštumą, tinkamai apsaugoti neįmanoma.
- c) **Siekiant maksimalaus saugumo, reikia saugiai, tinkamai uždėti apsauginį gaubtą, kad būtų neuždengta minimali disko dalis.** Apsauginis gaubtas padeda apsaugoti naudotoją nuo skreijančių sulūžusio disko dalelių, atsitiktinio prisilietimo prie disko ir kibirkščių, kurios gali uždegti drabužius.
- d) **Diskus reikia naudoti tik tiems darbam, kuriems jie yra rekomenduojami.** Pavyzdžiui, nešlifaukite pjovimo disko šonu. Šlifuojamieji pjovimo diskai skirti periferiniam galandimui, šoninės jėgos juos gali suskaldyti.
- e) **Visuomet naudokite neapgadintas, tinkamo dydžio ir formos, pagal pasirinktą diską, diskų junges.** Tinkamos diskų jungės

laiko diską ir taip sumažina disko sulaužymo galimybę. Pjovimo diskams skirtos jungės gali būti visai kitokios nei šlifavimo diskų jungės.

- f) **Nenaudokite nusidėvėjusių didesniems elektriniams įrankiams skirtų diskų.** Didesniems elektriniams įrankiams skirti diskai netinka greičiau besisukančiam mažesniam įrankiui, jie gali sprogti.

Papildomi saugos įspėjimai atliekant šlifuojamojo pjovimo darbus

- a) **Nespauskite pjovimo disko ir nenaudokite pernelyg didelio slėgio. Nemėginkite atlikti pernelyg gilių pjūvių.** Per daug spaudžiant diską, padidėja apkrova ir diskas gali greičiau sulinkti arba užstrigti pjūvyje bei sukelti atatrangą arba diskas gali suskilti.
- b) **Nestovėkite vienoje linijoje su besisukančiu disku arba už jo.** Kai diskas darbo metu juda nuo jūsų kūno, galima atatranga gali sviesti besisukančią diską ir elektrinį įrankį tiesiai į jus.
- c) **Kai diskas užstrigo arba kai pjovimas dėl kitų priežasčių nutraukiamas, išjunkite elektrinį įrankį ir nejudinkite jo, kol diskas visiškai nenustos sukintis. Niekada nebandykite ištraukti disko iš pjūvio, kol diskas sukasi, kitaip gali įvykti atatranga.** Išstirkite ir pataisykite gedimą, kad diskas daugiau neužstrigtų.
- d) **Nepradėkite iš naujo pjauti, kai diskas ruošinyje. Palaukite, kol diskas ims sukintis visu greičiu, tada vėl atsargiai nuleiskite jį į pjūvį.** Vėl paleidus elektrinį įrankį ruošinyje, jis gali užstrigti, iššokti arba gali vėl įvykti atatranga.
- e) **Paremkite plokštes arba kitus labai didelius ruošinius, kad maksimaliai sumažėtų pavojus suspausti diską ir sukelti atatrangą.** Dideli ruošiniai dažnai linksta nuo savo pačių svorio. Ruošinį reikia paremti iš abiejų disko pusių, šalia pjovimo linijos ir prie ruošinio krašto.
- f) **Būkite ypač atsargūs, kai darote „kišeninį“ (ileidžiamąjį) pjūvį sienose ar kitose aklinoose vietose.** Išsikišantis diskas gali perpjauti dujų ar vandens vamzdžius, elektros laidus ar objektus, kurie gali sukelti atatrangą.

Saugos įspėjimai. taikytini atliekant šlifavimo darbus šlifavimo popieriumi

- a) **Nenaudokite itin didelio dydžio šlifavimo disko popieriaus. Rinkdamiesi šlifavimo popierių, vadovaukitės gamintojų rekomendacijomis.** Didesnis šlifavimo popierius, kuris išsikiša už šlifavimo pado ribų, gali sukelti įplėšimo pavojų, dėl to gali lūžti diskas arba įvykti atatranga.

Saugos įspėjimai, taikytini atliekant šlifavimo darbus vieliniais šepetėliais

- a) **Atkreipkite dėmesį, kad vielinių šepetėlių šeriai lekia net įprasto šlifavimo metu. Nespauskite šepetėlio per daug, kad nebūtų per daug spaudžiamos vielos.** Vieliniai šeriai gali įstrigti drabužiuose ir (arba) odoje.
- b) **Jei atliekant darbus, kurių metu naudojami vieliniai šepetėliai, rekomenduojama naudoti apsaugą, būkite atsargūs, kad vielinis diskas arba šepetėlis neliestų apsaugos.** Darbo metu ir dėl išscentinių jėgų vielinio disko arba šepetėlio skersmuo gali padidėti.

Papildomos saugos taisyklės naudojant šlifuoklus

- Užsriegiamų priedų sriegiai privalo atitikti šlifuoaklio veleno sriegiamis. Naudojant priedus, montuojamus jungėmis, vidinė priedo anga privalo atitikti jungės fiksavimo skersmenį. Priedai, kurie neatitinka elektrinio įrankio montavimo prietaisų, bus nesubalansuoti, pernelyg vibruos ir dėl to galima netekti įrankio kontrolės.
- Diskų su įspaustais centrais šlifavimo paviršius privalo būti sumontuotas taip, kad jis būtų žemiau apsauginio gaubto krašto plokštumos. Netinkamai sumontuoto disko, kuris išsikiša pro apsauginio gaubto krašto plokštumą, tinkamai apsaugoti neįmanoma.



ĮSPĖJIMAS! Rekomenduojame naudoti apsauginį srovės nuotėkio įtaisą, kurio liekamosios srovės stiprumas neviršytų 30 mA.

Kiti pavojai

Nepaisant atitinkamų saugos nurodymų pritaikymo ir saugos priemonių naudojimo, tam

tikrų kitų pavojų išvengti neįmanoma. Kyla šie pavojai:

- klausos pablogėjimas;
- susižeidimo pavojus dėl svaidomų daiktų;
- pavojus nusideginti, nes darbo metu priedai labai įkaista;
- pavojus sveikatai dėl vibracijos ilgai naudojant įrankį;
- sveikatai kenksmingų medžiagų dulkių keliamas pavojus.

Ant įrankio esantys ženklai

Ant įrankio rasite pavaizduotas šias piktogramas:



Prieš naudojimą perskaitykite naudojimo instrukciją.



Naudokite ausų apsaugos priemones.



Dėvėkite akių apsaugas.

DATOS KODO VIETA

Datos kodas, kuriame nurodyti ir pagaminimo metai, yra pažymėtas ant korpuso.

Pavyzdys:

2015 XX XX
Pagaminimo metai

Pakuotės turinys

Pakuotėje yra:

- 1 Kampinis šlifuoכלis
 - 1 Apsauginis gaubtas
 - 1 Šoninė rankena
 - 1 Jungių komplektas
 - 1 Šešiakampis veržliaraktis
 - 1 Naudojimo instrukcija
- Patikrinkite įrankį, dalis arba priedus, ar jie nebuvo apgadinti pristatymo metu.
 - Prieš naudojimą skirkite laiko atidžiai perskaityti ir suprasti šį vadovą.

Aprašymas (1, 2 pav.)



ISPĖJIMAS! Niekada nekeiskite elektrinio įrankio arba kokios nors jo dalies. Galite patirti turtinę žalą arba susižaloti.

- A. Veleno fiksavimo mygtukas
- B. Velenas

- C. Šoninė rankena
- D. Atraminė jungė
- E. Srieginė suspaudimo veržlė
- F. Apsauginis gaubtas
- G. Slankiojamas jungiklis (DWE4227, DWE4237)
- H. Svirtinis jungiklis (tik DWE4233)
 - I. Atlaisvinimo svirtis (tik DWE4232)
 - J. Apsauginio gaubto atlaisvinimo svirtis
 - K. Dulkių išleidimo sistema

NUMATYTOJI NAUDOJIMO PASKIRTIS

Didelio galingumo mažieji kampiniai šlifuoכלiai DWE4233, DWE4227 ir DWE4237 skirti profesionaliems šlifavimo, poliravimo, valymo vieliniai šepetėliais ir pjovimo darbams.

NENAUDOKITE jokių kitų šlifavimo diskų, išskyrus centre įlenktus diskus ir poliravimo diskus.

NENAUDOKITE esant drėgnoms oro sąlygoms arba šalia degių skysčių ar dujų.

Didelio galingumo kampiniai šlifuoכלiai yra profesionalūs elektriniai įrankiai.

NELEISKITE vaikams liesti šio įrankio. Jei šį įrankį naudoja nepatyrę naudotojai, juos reikia prižiūrėti.

- **Maži vaikai ir silpni žmonės.** Šiuos prietaisus be priežiūros negalima naudoti mažiems vaikams arba asmenims su protine negalia.
- Šis įrankis neskirtas naudoti menkesnių fizinių, sensorinių ar protinių gebėjimų asmenims (įskaitant vaikus) arba asmenims, kuriems trūksta patirties ir žinių, nebent juos prižiūrėtų už jų saugumą atsakingas asmuo. Vaikai niekada neturi būti palikti vieni su šiuo įrankiu.

Nuo vibracijos apsauganti šoninė rankena

Naudojant nuo vibracijos apsaugančią šoninę rankeną patogiau dirbti, nes ji sugeria įrankio keliamą vibraciją.

Dulkių ištraukimo sistema (1 pav.)

Dulkių ištraukimo sistema (K) apsaugo nuo dulkių susikaupimo aplink apsauginį gaubtą ir variklio oro įleidimo angą, todėl į variklio korpusą patenka minimalus dulkių kiekis.

Švelniojo paleidimo funkcija

Švelniojo paleidimo funkcija leidžia įrankiui įsisukti lėtai, kad jį paleidus jis netrukėtų. Ši funkcija

ypač naudinga, kai reikia dirbti uždarose, siaurose vietose.

„No-Volt“

Nutrūkus elektros tiekimui, funkcija „No-volt“ neleis šlifuoekliui vėl įsijungti, kol neišjungssite ir vėl neįjungsite jungiklio.

Elektroninė sankaba

Elektroninė sukimo momentą ribojanti sankaba mažina maksimalų sukimo momento atoveikį, perduodamą naudotojui diskui užstrigus. Ši funkcija taip pat apsaugo krumplinę pavarą ir elektros variklį nuo užstrigimo. Sukimo momento ribojimo mova nustatyta gamykloje, jos reguliuoti negalima.

Stabdys

DWE4227

Atjungus elektros tiekimą, stabdys greičiau sustabdo besisukantį diską, nei įrankyje, neturinčiame šio įtaiso. Jis pagerina darbo našumą ir padidina naudotojo saugumą. Sustabdymo laikas skirsis, atsižvelgiant į naudojamo disko tipą.

Elektros sauga

Šis elektrinis variklis skirtas tik vieno dydžio įtampai. Visuomet patikrinkite, ar elektros tinklo įtampa atitinka kategorijos plokštelėje nurodytą įtampą.



Remiantis EN 60745 standartu, „DeWALT“ įrankis turi dvigubą izoliaciją; todėl įžeminimo laido nereikia.

Jeigu būtų pažeistas maitinimo laidas, jį reikia pakeisti specialiai paruoštu laidu, kurį galima įsigyti „DeWALT“ techninės priežiūros centre.

Elektros kištuko keitimas (tik Jungtinės Karalystės ir Airijos vartotojams)

Jeigu reikia sumontuoti naują elektros kištuką:

- Saugiai išmeskite seną elektros kištuką.
- Rudą laidą junkite prie gyvo elektros kištuko įvado.
- Mėlyną laidą junkite prie neutralaus elektros kištuko įvado.



ISPĖJIMAS! Prie įžeminimo įvado nieko jungti nereikia.

Vadovaukitės montavimo instrukcija, pateikiama su aukštos kokybės kištukais. Rekomenduojamas saugiklis: 13 A.

Ilginimo laido naudojimas

Jeigu būtina naudoti ilginimo laidą, naudokite tik aprobuotus, 3 gyslų ilginimo laidus, atitinkančius šio įrankio galingumą (žr. skyrių **Techniniai duomenys**). Minimalus laido skersmuo yra 1,5 mm²; maksimalus ilgis – 30 m.

Jeigu naudojate kabelio ritę, visuomet iki galo išvyniokite kabelį.

SURINKIMAS IR REGULIAVIMO DARBAI



ISPĖJIMAS! *Norėdami sumažinti sunkių susižeidimų pavojų, prieš atlikdami bet kokius įtaisų ar priedų reguliavimo ar išmontavimo / sumontavimo darbus, išjunkite įrankį ir ištraukite kištuką iš maitinimo šaltinio. Prieš vėl prijungdami įrankį, paspauskite ir atleiskite svirtinį jungiklį, kad įrankis būtų išjungtas.*

Šoninės rankenos uždėjimas (2 pav.)



ISPĖJIMAS! *Prieš pradėdami dirbti su įrankiu, patikrinkite, ar tvirtai prisukote rankeną.*

Tvirtai įsukite šoninę rankeną (C) į vieną iš bet kurioje pavarų dėžės pusėje esančių skylių. Norint tinkamai valdyti įrankį, visuomet reikia naudoti šoninę rankeną.

Papildoma įranga ir priedai

Šlifuoekliui priedams labai svarbu parinkti tinkamus apsauginius gaubtus, atraminius padus ir junges. Pasirinkite tinkamus priedus, vadovaudamiesi šio skyriaus gale esančia lentele.

PASTABA. Kraštų šlifavimą galima atlikti naudojant 27 tipo diskus, kurie yra specialiai sukurti šiam tikslui;



ISPĖJIMAS! *Priedai turi būti numatyti darbiui bent tokiu greičiu, koks yra numatytas ant įrankio esančios įspėjamosios etiketės. Diskai arba priedai, veikiantys didesniu greičiu, nei numatyta, gali suskilti ir sužaloti. Užsriegiami priedai turi turėti įvorę M14. Visi neužsriegiami priedai turi turėti 22 mm centrinę skylę. Jeigu jie tokio skersmens skylės neturi, jie tikriausiai skirti diskiniam pjūklui ir jų naudoti negalima. Naudokite tik šio skyriaus gale esančioje lentelėje*

pavaizduotus priedus. Priedų sukimosi greitis privalo būti didesnis už minimalų disko sukimosi greitį, nurodytą įrankio vardinėje plokštelėje.

Apsauginiai gaubtai



ISPĖJIMAS! Norėdami sumažinti sunkių susižeidimų pavojų, prieš atlikdami bet kokius įtaisų ar priedų reguliavimo ar išmontavimo / sumontavimo darbus, išjunkite įrankį ir ištraukite kištuką iš maitinimo šaltinio. Prieš vėl prijungdami įrankį, paspauskite ir atleiskite svirtinį jungiklį, kad įrankis būtų išjungtas.



ISPĖJIMAS! Su šiuo šlifuoekliu privaloma naudoti apsauginius gaubtus.

Naudojant šlifuoeklį DWE4233 arba DWE4237 metalui arba mūriui pjauti, PRIVALOMA naudoti 1 tipo apsauginį gaubtą. 1 tipo apsauginius gaubtus galima papildomai įsigyti iš „DeWALT“ atstovų.

PASTABA: Norėdami sužinoti, kokius kitus priedus galima naudoti su šiais šlifuoekliais, žr. šio skyriaus gale esančią **Šlifavimo ir pjovimo priedų lentelę**.

„ONE-TOUCH“ APSAUGINIO GAUBTO UŽDĖJIMAS IR NUĖMIMAS (3 PAV.)

PASTABA. Jeigu šlifuoeklis yra pateiktas su berakčiu „One-Touch“ apsauginiu gaubtu, prieš montuodami apsauginį gaubtą, įsitikinkite, ar tinkamai sumontuotas varžtas, svirtis ir spyruoklė.

1. Paspauskite apsauginio gaubto atlaisvinimo svirtį (J).
2. Laikydami atlenkę apsauginio gaubto atlaisvinimo svirtį, sutapdinkite apsauginio gaubto ašeles (M) su angomis (N), padarytomis pavarų dėžėje.
3. Laikydami atlenkę apsauginio gaubto atlaisvinimo svirtį, spauskite apsauginį gaubtą žemyn tol, kol ašelės užsifiksuos, tada pasukite jas pavarų dėžės įvorės griovelyje. Atleiskite apsauginio gaubto atlaisvinimo svirtį.
4. Atsukę veleną į save, sukite apsauginį gaubtą pagal laikrodžio rodyklę, nustatydami jį norimoje naudojimo padėtyje. Siekiant maksimaliai apsaugoti naudotoją, apsauginio gaubto korpusas turi būti tarp veleno ir naudotojo.

5. Apsauginį gaubtą galima lengvai reguliuoti, sukant jį pagal laikrodžio rodyklę. Apsauginiai gaubtai sukonstruoti taip, kad apsauginį gaubtą galima sukuti ir reguliuoti, vienu judesiu pasukant gaubtą pagal laikrodžio rodyklę. Sukant apsauginį gaubtą, svirties nuspaušti nereikia. Svirtis naudojama tik apsauginiam gaubtui nuimti. Paspaudus apsauginio gaubto atlaisvinimo svirtį, apsauginį gaubtą galima permontuoti priešingoje pusėje. **PASTABA:** Apsauginio gaubto atlaisvinimo svirtis turi būti užfiksuota vienoje iš apsauginio gaubto žiede esančių išlyginimo angų (O). Tuomet apsauginis gaubtas bus tvirtai užfiksuotas.
6. Norėdami apsauginį gaubtą nuimti, atlikite 1–3 veiksmus atvirkščia eilės tvarka.

Šlifavimo arba pjovimo disko uždėjimas ir nuėmimas (1, 4, 5 pav.)



ISPĖJIMAS! Nenaudokite apgadinto disko.

1. Padėkite įrankį ant stalo apsauginiu gaubtu (F) į viršų.
2. Tinkamai uždėkite atraminę jungę (D) ant veleno (B) (4 pav.).
3. Dėkite diską (P) ant atraminės jungės (D). Montuojant diską su išgaubtu centru, išgaubtas centras (Q) privalo būti nukreiptas į atraminę jungę (D).
4. Užsukite sriegiuotąją fiksavimo jungę (E) ant veleno (B) (5 pav.):
 - a. montuojant šlifavimo diską, ant sriegiuotosios fiksavimo jungės (E) esantis žiedas privalo būti atsuktas į diską (5A pav.);
 - b. montuojant pjovimo diską, ant sriegiuotosios fiksavimo jungės (E) esantis žiedas privalo būti atsuktas į priešingą pusę nuo disko (5B pav.).
5. Paspauskite veleno fiksavimo mygtuką (A) ir sukite veleną (B), kol jis tinkamai užsifiksuos.
6. Užveržkite sriegiuotąją fiksavimo jungę (E) pateiktu šešiakampiu veržliarakčiu (S) arba dviejų kaiščių raktu.
7. Atlaisvinkite veleno fiksatorių.
8. Norėdami diską nuimti, atlaisvinkite sriegiuotąją fiksavimo jungę (E) pateiktu šešiakampiu veržliarakčiu (S) arba dviejų kaiščių raktu.

PASTABA. Kraštų šlifavimą galima atlikti šiam tikslui skirtais 27 tipo diskais; 6 mm storio diskai

skirti paviršiams šlifuoti, o 3 mm diskai – kraštams šlifuoti. Pjovimo darbams būtina naudoti pjovimo diską ir 1 tipo apsauginį gaubtą.

Vielinių šepėčių ir vielinių diskų uždėjimas

Vieliniai, puodelio formos šepėčiai arba vieliniai diskai užsukami tiesiai ant šlifavimo veleno, nenaudojant jokių jungių. Naudokite tik tuos šepėčius ar diskus, kuriuose yra srieginė įvorė M14. Dirbant su vieliniais šepėčiais ir diskais, būtina naudoti 27 tipo apsauginį gaubtą pateiktas.



DĖMESIO! Tvarkydami vielinius šepėčius ir diskus, mūvėkite pirštines. Jie gali būti aštrūs.



DĖMESIO! Sumontuotas ir naudojamas diskas arba šepetys neturi liesti apsauginio gaubto. Priedas gali būti nepastebimai apgadintas, dėl to gali suskilinėti šepėčio arba disko vielelės.

1. Rankomis užsukite diską ant veleno.
2. Nuspauskite veleno fiksavimo mygtuką ir, laikydami veržliarakčiu vielinio disko arba šepėčio įvorę, užsukite juos ant veleno.
3. Norėdami nuimti diską, atlikite veiksmus atvirkščia tvarka.

PASTABA. Jeigu prieš įjungdami įrankį būsite netinkamai uždėję diską, galite sugadinti įrankį arba diską.

Atraminio pado / šlifavimo popieriaus lakšto uždėjimas ir nuėmimas (1, 6 pav.)

1. Dėkite įrankį ant stalo arba lygaus paviršiaus apsauginiu gaubtu į viršų.
2. Nuimkite atraminę jungę (D).
3. Tinkamai ant veleno (B) uždėkite guminį atraminį padą.
4. Ant atraminio pado dėkite šlifavimo popieriaus lakštą.
5. Laikydami nuspaudę veleno fiksatorių (A), užsukite ant veleno veržimo veržlę (R), prakišdami ant veržimo veržlės esančią iškilią įvorę pro šlifavimo disko ir atraminio pado centrą.
6. Užveržkite sriegiuotąją suspaudimo veržlę (R) pateiktu šešiakampi veržliarakčiu arba dviejų kaiščių raktu.
7. Atlaisvinkite veleno fiksatorių.

8. Norėdami guminį atraminį padą nuimti, atlaisvinkite sriegiuotąją suspaudimo veržlę (R) pateiktu šešiakampi veržliarakčiu arba dviejų kaiščių raktu.

Vielinio taurelės formos šepetėlio uždėjimas

Užsukite vielinį taurelės formos šepetėlį tiesiai ant veleno, nenaudodami poveržlės ir sriegiuotosios jungės.

Prieš pradėdami darbą

- Sumontuokite apsauginį gaubtą ir tinkamą pjovimo arba šlifavimo diską. Nenaudokite per daug susidėvėjusių pjovimo arba šlifavimo diskų.
- Būtinai tinkamai sumontuokite vidinę ir išorinę junges. Vadovaukitės nurodymais, pateiktais **Šlifavimo ir pjovimo priedų lentelėje.**
- Įsitinkinkite, ar pjovimo arba šlifavimo diskas sukasi ant įrankio ir priedo pažymėtų rodyklių kryptimi.
- Nenaudokite apgadintų priedų. Prieš kiekvieną naudojimą, patikrinkite priedą, pavyzdžiui, šlifavimo diską, ar jis neįskilęs ir neištrūkęs, ar atraminis padas neištrūkęs, nesuplėšytas ar pernelyg nenusidėvėjęs, ar neatsilaisvino arba nesutrūkinėjo vielinio šepėčio vielelės. Jeigu elektrinis įrankis ar jo priedas buvo numestas, patikrinkite, ar nėra pažeidimų arba naudokite nepažeistą priedą. Patikrinę ir uždėję priedą, atsistokite atokiai nuo sukamojo priedo vietos ir neleiskite artyn pašalinių asmenų; paleiskite elektrinį įrankį vienai minūtei maksimaliu pajėgumu be apkrovos. Paprastai sugadinti priedai šio patikrinimo metu sulūš.

NAUDOJIMAS

Naudojimo instrukcija



ĮSPĖJIMAS! Visuomet laikykitės saugos nurodymų ir taisyklių.



ĮSPĖJIMAS! Norėdami sumažinti sunkių susižeidimų pavojų, prieš atlikdami bet kokius įtaisų ar priedų reguliavimo ar išmontavimo / sumontavimo darbus, išjunkite įrankį ir ištraukite kištuką iš maitinimo šaltinio. Prieš vėl prijungdami įrankį, paspauskite ir atleiskite svirtinį jungiklį, kad įrankis būtų išjungtas.

**ĮSPĖJIMAS!**

- Būtinai tinkamai įtvirtinkite visas medžiagas, kurias šlifuosite ar bapjausite.
- Įtvirtinkite arba atremkite ruošinį. Ruošinį ant stabilios platformos tvirtinkite veržtuvais arba šaltkalvio spaustuvais. Labai svarbu tinkamai įtvirtinti ir atremti ruošinį, kad jis nepajudėtų ir įrankis dirbant netaptų nevaldomas. Ruošiniui pajudėjus arba nesuvaldžius įrankio, gali kilti pavojus ir galima susižaloti.
- **Paremkite plokštes arba kitus labai didelius ruošinius, kad maksimaliai sumažėtų pavojus suspausti diską ir sukelti atatrąką.** Dideli ruošiniai dažnai linksta nuo savo pačių svorio. Ruošinį reikia paremti iš abiejų disko pusių, šalia pjovimo linijos ir prie ruošinio krašto.
- Dirbdami su šiuo įrankiu, visuomet mūvėkite įprastas darbinės pirštines.
- Naudojant įrankį, pavarų dėžė labai įkaista.
- Įrankį spauskite nestipriai. Nespauskite disko iš šono.
- Visada sumontuokite apsauginį gaubtą ir tinkamą pjovimo arba šlifavimo diską. Nenaudokite per daug susidėvėjusio pjovimo arba šlifavimo disko.
- Būtinai tinkamai sumontuokite vidinę ir išorinę junges.
- Įsitinkinkite, ar pjovimo arba šlifavimo diskas sukasi ant įrankio ir priedo pažymėtų rodyklių kryptimi.
- Venkite per didelės apkrovos. Jeigu įrankis įkaistų, leiskite jam kelias minutes paveikti be apkrovos, kad priedas atvėstų. Nalieskite priedų, kol jie neatvės. Dirbant diskai labai įkaista.
- Niekada nenaudokite šlifavimo taurelės, prieš tai nesumontavę tinkamo apsauginio gaubto.
- Nenaudokite elektrinio įrankio be pjovimo stovo.
- Niekada nenaudokite sugėriklių kartu su klijuotais šlifavimo priedais.
- Atkreipkite dėmesį, kad išjungus įrankius, jų diskai dar kurį laiką sukasi.

Tinkama rankų padėtis (7 pav.)

ĮSPĖJIMAS! Norėdami sumažinti sunkaus susižeidimo pavojų, **VISUOMET** laikykite rankas tinkamoje padėtyje.



ĮSPĖJIMAS! Norėdami sumažinti sunkaus susižeidimo pavojų, **VISADA** tvirtai laikykite įrankį, kad atlaikytumėte staigią reakciją.

Tinkama rankų padėtis: viena ranka turi būti ant šoninės rankenos (C), o kita ranka – ant įrankio korpuso, kaip parodyta 7 pav.

Jungikliai

DĖMESIO! Tvirtai laikykite įrankį už šoninės rankenos ir korpuso, kad suvaldytumėte įrankį paleidimo ir naudojimo metu bei tol, kol diskas ar priedas nesustos suktis. Prieš padėdami įrankį, įsitinkinkite, kad diskas visiškai nesisuka.

PASTABA. Norėdami išvengti netikėtų įrankio judesių, neįjunkite ir neišjunkite įrankio, kai jį veikia apkrovos jėgos. Prieš paliesdami šlifuojamą paviršių, palaukite, kol šlifukoelis ims veikti visu greičiu. Prieš išjungdami įrankį, atkelkite jį nuo paviršiaus. Palaukite, kol įrankis sustos, ir tik tada jį padėkite.

**SLANKIOJAMAS JUNGIKLIS (3 PAV.)
DWE4227, DWE4237**

ĮSPĖJIMAS! Prieš jungdami įrankį prie energijos šaltinio, patikrinkite, ar slankiojamas jungiklis yra išjungimo padėtyje, paspausdami ir atleisdami jungiklio galinę dalį. Nutrūkus elektros energijos tiekimui, pavyzdžiui, nutrūkus elektros įrankiui tiekimui, suveikus įžeminimo pertraukikliui, netyčia atjungus įrankį nuo elektros tinklo arba nutrūkus elektros energijos tiekimui, įsitinkinkite, ar slankiojamas jungiklis yra išjungimo padėtyje, kaip nurodyta pirmiau. Prijungus įrankį, kurio slankiojamas jungiklis yra užfiksuotas įjungimo padėtyje, prie elektros tinklo, jis netikėtai pradės veikti.

Norėdami įjungti įrankį, pastumkite įjungimo / išjungimo slankiojamą jungiklį (G) įrankio priekio link. Norėdami įrankį išjungti, atleiskite įjungimo/ išjungimo slankiojamą jungiklį. Norėdami, kad įrankis veiktų be perstojo, pastumkite jungiklį įrankio priekio link ir įspauskite jungiklio priekinę dalį. Norėdami išjungti

nepertraukiamo darbo režimu veikiančią įrankį, paspauskite slankiojamo jungiklio galinę dalį, kad jis būtų atlaisvintas.

SVIRTINIS JUNGIKLIS (1 PAV.) DWE4233

1. Norėdami įrankį įjungti, paspauskite atlaisvinimo svirtį (I) įrankio galio link, tada nuspauskite svirtinį jungiklį (H). Įrankis veiks, kol jungiklis bus nuspaustas.
2. Atleidus svirtinį jungiklį, įrankis išsijungs.

Veleno fiksatorius (2 pav.)

Veleno fiksatorius (A) skirtas apsaugoti, kad velenas nesisuktų uždedant ar nuimant diskus. Veleno fiksavimo kaištį galima naudoti tik tada, kai įrankis yra išjungtas, atjungtas nuo elektros tinklo, o diskas visiškai nesisuka.

PASTABA. *Norėdami sumažinti pavojų sugadinti įrankį, nenaudokite veleno fiksavimo kaiščio, kol įrankis veikia. Sugadinsite įrankį, be to, priedas gali nuskrieti nuo įrankio ir sužeisti jus.*

Norėdami užfiksuoti kaištį, nuspauskite veleno fiksavimo mygtuką ir sukite veleną tol, kol jis pagaliau nesisuks.

Įgaubtų šlifavimo diskų naudojimas

PAVIRŠIŲ ŠLIFAVIMAS ŠLIFAVIMO DISKAIS

1. Prieš paliesdami įrankiu darbinį paviršių palaukite, kol įrankis ims veikti visu greičiu.
2. Ruošinį spauskite minimaliai, leisdami, kad įrankis veiktų dideliu greičiu. Šlifuojama greičiausiai, kai įrankis veikia dideliu greičiu.
3. Tarp įrankio ir darbinio paviršiaus turi būti išlaikomas nuo 20° iki 30° kampas.
4. Nuolat judinkite įrankį pirmyn atgal, kad darbiniam paviršiuje neatsirastų išėmų.
5. Prieš išjungdami įrankį, pakelkite jį nuo darbinio paviršiaus. Palaukite, kol įrankis sustos, ir tik tada padėkite jį.

KRAŠTŲ ŠLIFAVIMAS ŠLIFAVIMO DISKAIS



ISPĖJIMAS! *Jeigu pjovimui arba kraštų šlifavimui naudosite pjovimo arba giliojo šlifavimo metu sulenktus arba sulankstytus diskus, jie gali sulūžti arba gali įvykti atatranka. Norėdami sumažinti sunkių sužeidimų pavojų, atlikdami paviršutinius pjūvius ir įkirtimus (mažesnius nei 13 mm (1/2 col.) gylio), naudokite šiuos diskus*

tik su standartiniu 27 tipo apsauginiu gaubtu. Atviroji apsauginio gaubto dalis turi būti atokiai nuo naudotojo. Atlikdami gilesnį pjūvį pjovimo disku, naudokite 1 tipo apsauginį gaubtą. Norėdami sužinoti, kokius kitus priedus galima naudoti su šiais šlifuojukliais, žr. šio skyriaus gale esančią Šlifavimo ir pjovimo priedų lentelę.

1. Prieš paliesdami įrankiu darbinį paviršių palaukite, kol įrankis ims veikti visu greičiu.
2. Ruošinį spauskite minimaliai, leisdami, kad įrankis veiktų dideliu greičiu. Šlifuojama greičiausiai, kai įrankis veikia dideliu greičiu.
3. Atsistokite taip, kad atviras apatinis disko šonas būtų atkreiptas į jus.
4. Pradėję pjauti ir atlikę ruošinį įkartą, nekeiskite pjūvio kampo. Pakeitus kampą, diskas sulinks ir gali sulūžti. Kraštų šlifavimo diskai neatlaiko šoninio spaudimo diskui sulinkus.
5. Prieš išjungdami įrankį, pakelkite jį nuo darbinio paviršiaus. Palaukite, kol įrankis sustos, ir tik tada padėkite jį.



ISPĖJIMAS! *Nenaudokite kraštų šlifavimo / pjovimo diskų paviršių šlifavimo darbams, nes šie diskai neatlaiko šoninio spaudimo, atsirandančio šlifuojant paviršių. Gali sulūžti diskas ir dėl to galite sunkiai susižeisti.*

Vielinių šepetėlių ir vielinių diskų sumontavimas ir naudojimas

Vieliniais diskais ir šepetiais galima šalinti rūdis, kalkių nuosėdas ir dažus arba nugalinti įprastus paviršius.

PASTABA. Žr. skyrių **Atsargumo priemonės, kurių reikia imtis šalinant dažus vieliniu šepetėliu.**

1. Prieš paliesdami įrankiu darbinį paviršių palaukite, kol įrankis ims veikti visu greičiu.
2. Ruošinį spauskite minimaliai, leisdami, kad įrankis veiktų dideliu greičiu. Medžiaga pašalinama greičiausiai, kai įrankis veikia dideliu greičiu.
3. Dirbant su vieliniais šepetiais, tarp įrankio ir darbinio paviršiaus turi būti išlaikomas nuo 5° iki 10° kampas.

4. Dirbdami su vieliniais diskais, šlifukokite disko kraštą ir neatitraukite jo nuo darbinio paviršiaus.
5. Nuolat judinkite įrankį pirmyn atgal, kad darbiniam paviršiuje neatsirastų išėmų. Nejudamai laikant įrankį ant darbinio paviršiaus arba judinant jį sukamaisiais judesiais, darbinis paviršius išdeginamas arba jame lieka sukurių žymių.
6. Prieš išjungdami įrankį, pakelkite jį nuo darbinio paviršiaus. Palaukite, kol įrankis sustos, ir tik tada padėkite jį.



DĖMESIO! Šlifudami ruošinio kraštą, būkite itin atsargūs, nes šlifukokli gali staigiai pakeisti judėjimo kryptį.

Pjovimo diskų naudojimas



ĮSPĖJIMAS! Nenaudokite kraštų šlifavimo / pjovimo diskų paviršių šlifavimo darbams, nes šie diskai neatlaiko šoninio spaudimo, atsirandančio šlifuojant paviršius. Gali sulūžti diskas ir dėl to galite susižeisti.

1. Prieš paliesdami įrankiu darbinį paviršius palaukite, kol įrankis ims veikti visu greičiu.
2. Ruošinį spauskite minimaliai, leisdami, kad įrankis veiktų dideliu greičiu. Pjaunama greičiausiai, kai įrankis veikia dideliu greičiu.
3. Pradėję pjauti ir atlikę ruošinyje įkartą, nekeiskite pjūvio kampo. Pakeitus kampą, diskas sulinks ir gali sulūžti.
4. Prieš išjungdami įrankį, pakelkite jį nuo darbinio paviršiaus. Palaukite, kol įrankis sustos, ir tik tada padėkite jį.

Atsargumo priemonės, kurių reikia imtis šalinant dažus vieliniu šepetėliu

1. NEREKOMENDUOJAMA šlifuoti vieliniais šepetėliais paviršių, dažytų dažais, pagamintais švino pagrindu, nes labai sunku suvaldyti nuodingas dulkes, kurių kyla šlifuojant. Didžiausias pavojus kyla vaikams ir nėščioms.
2. Kadangi be cheminės analizės nustatyti, ar dažuose yra švino, ar ne, yra sudėtinga, rekomenduojame, kad šlifudami bet kokius dažytus paviršius, imtumėtės šių atsargumo priemonių:

ASMENINĖ SAUGA

1. Į darbo vietą, kurioje yra šlifuojami dažyti paviršiai, negalima leisti vaikų ar nėščių,

kol darbas nebus baigtas ir viskas nebus sutvarkyta.

2. Visi į šią darbo vietą įeinantys asmenys privalo dėvėti dujokaukes arba respiratorius. Dujokaukių ir respiratorių filtrus reikia keisti kasdien arba kaskart, kai jas dėvintiems asmenims pasidaro sunku kvėpuoti.

PASTABA: Reikėtų naudoti tik tokius nuo dulkių apsaugančius respiratorius, kurie tinka darbu, kai kyla švininių dažų dulkių ir garų. Įprastos dažytojų kaukės šios apsaugos neužtikrina. Norėdami įsigyti tinkamą apsaugos nuo dulkių priemonę, kreipkitės į vietos darbo saugos įrangą prekiaujantį atstovą.

3. Darbo vietoje negalima VALGYTI, GERTI AR RŪKYTI, kad neįkvėptumėte nuodingų dažų dalelių. Prieš pradėdami valgyti, gerti ar rūkyti, darbuotojai turi išplauti ir sutvarkyti darbo vietą. Darbo vietoje negalima palikti maisto, gėrimų ar rūkalų, ant jų gali nusėsti dulkių.

APLINKOSAUGA

1. Dažytus paviršius reikia šlifuoti taip, kad kuo mažiau kiltų dulkių.
2. Tose vietose, kuriose šlifuojami dažyti paviršiai, viską reikia uždengti 0,1 mm storio plastikine plėvele.
3. Šlifuoti vieliniais šepetėliais reikia taip, kad kuo mažiau dažų dulkių sklįstų už darbo vietos ribų.

VALYMAS IR IUTILIZACIJA

1. Viso šlifavimo vieliniais šepetėliais darbo metu visus darbo vietoje esančius paviršius kasdien reikia išsiurbti dulkių siurbliu ir kruopščiai išplauti. Reikia dažnai keisti dulkių siurblio filtravimo maišelius.
2. Plastikines plėvelės atraižas reikia surinkti ir išmesti kartu su dažų likučiais ir kitu statybiniu laužu. Juos reikia sumesti į sandarias talpyklas ir išmesti laikantis įprastos šiukšlių surinkimo tvarkos. Valymo darbų metu į darbo vietą ir šalia jos negalima leisti vaikų ir nėščių.
3. Visus žaislus, plaunamus baldus ir virtuvės reikmenis, kuriuos naudoja vaikai, prieš naudojimą reikia kruopščiai išplauti.

Metalo apdirbimo darbai

Naudojant šį įrankį metalo apdirbimo darbams, būtina naudoti liekamosios srovės įtaisą (RCD), kad būtų išvengta metalo drožlių keliamų pavojų.

Jeigu RCD įtaisais nutrauktų elektros tiekimą, atiduokite įrankį į įgaliotąjį „DeWALT“ techninės priežiūros centrą.



ISPĖJIMAS! Ekstremaliomis darbo sąlygomis, apdirbant metalą, prietaiso viduje gali susikaupti elektrai laidžių dulkių. Dėl to gali būti pažeista apsauginė prietaiso izoliacija ir kilti elektros smūgis.

Norint, kad prietaiso viduje neprisikaupytų metalo drožlių, rekomenduojama kasdien valyti ventiliacijos angas. Žr. skyrių **Techninė priežiūra**.

Metalo pjovimas

Pjudami medžiagas, diską stumkite vidutine jėga, atsižvelgdami į pjaunamos medžiagos tipą. Pernelyg nespauskite pjovimo disko, nepakreipkite ir nesukiojate įrankio.

Nemažinkite pjovimo diskų sukimosi greičio, spausdami juos iš šono.

Naudojant įrankį, jis visada privalo judėti pirmyn. Antraip jis gali tapti nevaldomas ir išsprūsti iš pjūvio.

Pjaustant profilius ir kvadratinis strypus, geriausia pradėti pjauti ties mažiausiu skerspjuviu.

Grubus šlifavimas

Grubiam šlifavimui niekada nenaudokite pjovimo diskų.

Visada naudokite 27 tipo apsauginį gaubtą.

Geriausių grubaus šlifavimo rezultatų pasiekama laikant prietaisą 30°–40° kampu. Judinkite prietaisą pirmyn – atgal, spausdami jį vidutine jėga. Tuomet ruošinys per daug neįkais, nepraras spalvos, jame nebus griovelėlių.

Akmens pjovimas

Šiuos prietaisus galima pjauti tik sausuoju būdu. Akmenims pjaustyti geriausia naudoti deimantinius pjovimo diskus. Prietaisą naudokite tik užsidėję apsaugos nuo dulkių kaukę.

Patarimai, kaip saugiai dirbti

Pjudami angas konstrukcinėse sienose, būkite labai atsargūs. Angos konstrukcinėse sienose atliekamos vadovaujantis tam tikromis, konkrečiose šalyse taikomomis taisyklėmis. Šių taisyklių privaloma paisyti bet kokiomis aplinkybėmis. Prieš pradėdami darbą, pasitarkite su atsakinguoju statybų darbų inžinieriumi, architektu arba statybų vadovu.

Poliravimo diskų naudojimas



ISPĖJIMAS! Metalo dulkių susikauptimas. Pernelyg ilgai naudojant poliravimo diskus atliekant metalo apdirbimo darbus, gali padidėti elektros smūgio pavojus. Norėdami sumažinti šį pavojų, prieš naudodami įrankį, įtaisykite RCD įtaisą ir kasdien valykite ventiliacijos angas, išpūsdami dulkes suspaustu oru, vadovaudamiesi toliau pateiktais techninės priežiūros nurodymais.

TECHINĖ PRIEŽIŪRA

Šis „DeWALT“ elektrinis įrankis skirtas ilgalaikiam darbui, prireikiant minimalios techninės priežiūros. Įrankis tarnaus kokybiškai ir ilgai, jei jį tinkamai prižiūrėsite ir reguliariai valysite.



ISPĖJIMAS! Norėdami sumažinti sunkių susižeidimų pavojų, prieš atlikdami bet kokius įtaisų ar priedų reguliavimo ar išmontavimo / sumontavimo darbus, išjunkite įrankį ir ištraukite kištuką iš maitinimo šaltinio. Prieš vėl prijungdami įrankį, paspauskite ir atleiskite svirtinį jungiklį, kad įrankis būtų išjungtas.

Atjungiami šepetėliai

Variklis bus automatiškai išjungtas angliniams šepetėliams beveik nusidėvėjus ir reikiant atlikti įrankio techninę priežiūrą. Naudotojas negali pats keisti anglies šepetėlių. Atiduokite įrankį į įgaliotąjį „DeWALT“ techninės priežiūros centrą.



Tempimas

Šio elektrinio įrankio papildomai tepti nereikia.



Valymas



ISPĖJIMAS! Kai tik pastebėsite, kad pagrindiniame korpuse arba aplink ventiliacijos angas susikauptė purvo ir dulkių, išpūskite juos sausu oru. Atlikdami šį darbą dėvėkite aprobuotas akių apsaugas ir respiratorius.



ISPĖJIMAS! Nemetalinį įrankio dalių niekada nevalykite tirpikliais

arba kitomis stipriomis cheminėmis medžiagomis. Šie chemikalai gali susilpninti šioms dalims panaudotas plastmasines medžiagas. Naudokite tik muiluotame vandenyje sudrėkintą šluostę. Visuomet saugokite įrankį nuo bet kokių skysčių; niekada nepamarkinkite jokios šio įrankio dalies į skystį.



Rūšiuojant panaudotus produktus ir pakuotę, sudaroma galimybė juos perdirbti ir panaudoti iš naujo. Tokiu būdu padėsite sumažinti aplinkos taršą ir naujų žaliavų poreikį.

Vietiniuose reglamentuose gali būti numatytas atskiras elektrinių gaminių surinkimas iš namų ūkių, iš savivaldybių atliekų surinkimo vietų, arba juos, perkant naują gaminį, gali paimti prekybos atstovai.

„DeWALT“ surenka senus naudotus „DeWALT“ gaminius ir pasirūpina ekologišku jų utilizavimu. Norėdami pasinaudoti šia paslauga, grąžinkite savo gaminį bet kuriam įgaliotajam remonto atstovui, kuris paims įrankį mūsų vardu.

Artimiausios remonto dirbtuvės adresą sužinosite susisiekę su vietos „DeWALT“ atstovybe, šioje instrukcijoje nurodytu adresu. Be to, interneto tinklapyje pateiktas sąrašas įgaliotų „DeWALT“ įrangos remonto dirbtuvių bei tiksli informacija apie mūsų gaminių techninės priežiūros centrus, jų kontaktinė informacija: www.2helpU.com.

Pasirenkami priedai



ĮSPĖJIMAS! Kadangi kiti nei „DeWALT“ priedai nebuvo išbandyti su šiuo gaminiu, juos naudoti su šiuo gaminiu gali būti pavojinga. Norėdami sumažinti sužeidimo pavojų, su šiuo gaminiu rekomenduojama naudoti tik „DeWALT“ priedus.

Dėl papildomos informacijos apie tinkamus priedus kreipkitės į savo vietos tiekėją.

	Maks. [mm]		[mm]	Min. sukimosi greitis [min. ⁻¹]	Periferinis greitis [m/s]	Sriegiuotos angos ilgis [mm]
	D	b				
	115	6	22,23	11 500	80	-
	125	6	22,23	11 500	80	-
	115	-	-	11 500	80	-
	125	-	-	11 500	80	-
	75	30	M14	11 500	45	20,0
	115	12	M14	11 500	80	20,0
	125	12	M14	11 500	80	20,0











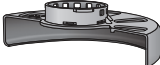

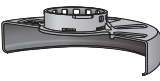



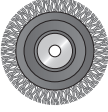

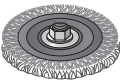
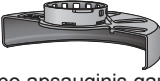
Aplinkos apsauga

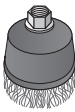







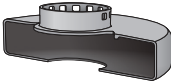

Atskiras atliekų surinkimas. Šio gaminio negalima išmesti kartu su kitomis namų ūkio atliekomis.

Jeigu vieną dieną nutartumėte, kad norite pakeisti šį „DeWALT“ gaminį nauju arba jeigu jis jums daugiau nereikalingas, neišmeskite jo su kitomis namų ūkio atliekomis. Atiduokite šį gaminį į atskirą surinkimo punktą.

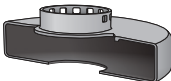
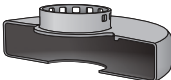
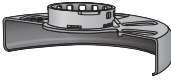
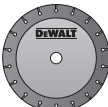
ŠLIFAVIMO IR PJOVIMO PRIEDŲ LENTELE

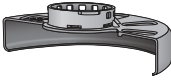
<i>Apsauginio gaubto tipas</i>	<i>Priedas</i>	<i>Aprašymas</i>	<i>Kaip montuoti ant šlifuoklio</i>
 <p>27 TIPO APSAUGINIS GAUBTAS</p>		Šlifavimo diskas įgaubtu centru	 <p>27 tipo apsauginis gaubtas</p>
		Poliravimo diskas	 <p>Atraminė jungė</p>  
		Vieliniai diskai	<p>27 tipo diskas įgaubtu centru</p>  <p>Srieginė suspaudimo veržlė</p>
		Vieliniai diskai su sriegine veržle	 <p>27 tipo apsauginis gaubtas</p>  <p>Vielinis diskas</p>
		Vielinis taurelės formos šepetėlis su sriegine veržle	 <p>27 tipo apsauginis gaubtas</p>  <p>Vielinis šepetėlis</p>
		Atraminis padas/šlifavimo lakštas	 <p>27 tipo apsauginis gaubtas</p>  <p>Guminis atraminis padas</p>  <p>Šlifavimo diskas</p>  <p>Srieginė suspaudimo veržlė</p>

ŠLIFAVIMO IR PJOVIMO PRIEDŲ LENTELĖ(tęs.)

<i>Apsauginio gaubto tipas</i>	<i>Priedas</i>	<i>Aprašymas</i>	<i>Kaip montuoti ant šlifuko</i>
 <p>1 TIPO APSAUGINIS GAUBTAS</p>		Mūro pjovimo diskas, klijuotas	 <p>1 tipo apsauginis gaubtas</p>
 <p>1 TIPO APSAUGINIS GAUBTAS</p> <p>ARBA</p>  <p>27 TIPO APSAUGINIS GAUBTAS</p>		Metalo pjovimo diskas, klijuotas	 <p>Atraminė jungė</p>
 <p>1 TIPO APSAUGINIS GAUBTAS</p> <p>ARBA</p>  <p>27 TIPO APSAUGINIS GAUBTAS</p>		Deimantiniai pjovimo diskai	 <p>Pjovimo diskas</p>  <p>Srieginė suspaudimo veržlė</p>

МАЛЫЕ УГЛОВЫЕ ШЛИФМАШИНЫ

DWE4233, DWE4227, DWE4237

Поздравляем Вас!

Вы выбрали электрический инструмент фирмы DeWALT. Тщательная разработка изделий, многолетний опыт фирмы по производству инструментов, различные усовершенствования сделали электроинструменты DeWALT одними из самых надёжных помощников для профессионалов.

Технические характеристики

		DWE4233	DWE4227	DWE4237
Напряжение питания	В перем. тока	230	230	230
Тип		1	1	1
Потребляемая мощность	Вт	1 400	1 200	1 400
Число оборотов без нагрузки/номинальная скорость	об/мин.	11 500	11 500	11 500
Диаметр диска	мм	125	125	125
Толщина диска (макс.)	мм	6,0	6,0	6,0
Диаметр шпинделя		M14	M14	M14
Длина шпинделя	мм	18,5	18,5	18,5
Вес	кг	1,85*	1,85*	1,85*

* включая боковую рукоятку и защитный кожух

Сумма величин уровня шума и вибрации (сумма векторов по трём осям), измеренных в соответствии со стандартом EN60745-2-3:

L_{pA} (звуковое давление)	дБ(А)	92,0	92,0	92,0
L_{wA} (акустическая мощность)	дБ(А)	103,0	103,0	103,0
K (погрешность измерения акустической мощности)	дБ(А)	3	3	3

Шлифование поверхностей

Значения вибрационного воздействия $a_{h,AG} =$	м/с ²	8,3	8,3	8,3
Погрешность K =	м/с ²	1,5	1,5	1,5

Шлифование диском

Значения вибрационного воздействия $a_{h,DS} =$	м/с ²	3,0	3,0	3,0
Погрешность K =	м/с ²	1,5	1,5	1,5



ПРЕДУПРЕЖДЕНИЕ: Работа с проволочной щёткой или абразивная резка могут повлиять на изменение уровня вибрации!

Уровень вибрации, указанный в данном информационном листке, был рассчитан по стандартному методу тестирования в соответствии со стандартом EN 60745 и может использоваться для сравнения инструментов разных марок. Он может также использоваться для предварительной оценки воздействия вибрации.

к основным видам применения инструмента. Однако если инструмент применяется не по основному назначению, с другими принадлежностями или содержится в ненадлежащем порядке, уровень вибрации будет отличаться от указанной величины. Это может значительно увеличить воздействие вибрации



ВНИМАНИЕ: Заявленная величина вибрации относится только

в течение всего периода работы инструментом.

При оценке уровня воздействия вибрации необходимо также учитывать время, когда инструмент находился в выключенном состоянии или когда он включен, но не выполняет какую-либо операцию. Это может значительно уменьшить уровень воздействия в течение всего периода работы инструментом.

Определите дополнительные меры предосторожности для защиты оператора от воздействия вибрации, такие как: тщательный уход за инструментом и принадлежностями, содержание рук в тепле, организация рабочего места.



Риск поражения электрическим током!



Огнеопасность!

Декларация соответствия ЕС

ДИРЕКТИВА ПО МЕХАНИЧЕСКОМУ ОБОРУДОВАНИЮ



МАЛЫЕ УГЛОВЫЕ ШЛИФМАШИНЫ
DWE4233, DWE4227, DWE4237

DeWALT заявляет, что продукты, обозначенные в разделе «Технические характеристики», разработаны в полном соответствии со стандартами: 2006/42/EC, EN60745-1:2009+A11:2010, EN60745-2-3:2011+A2:2013+A11:2014 +A12:2014.

Данные продукты также соответствуют Директивам 2004/108/EC (до 19.04.2016), 2015/30/EU (после 20.04.2016) и 2011/65/EU. За дополнительной информацией обращайтесь по указанному ниже адресу или по адресу, указанному на последней странице руководства.

Нижеподписавшееся лицо полностью отвечает за соответствие технических данных и делает это заявление от имени фирмы DeWALT.

Маркус Ромпел (Markus Rompel)
Директор по инженерным разработкам
DeWALT, Richard-Klinger-Straße 11,
D-65510, Idstein, Germany
01.06.2015



ВНИМАНИЕ: Внимательно прочитайте руководство по эксплуатации для снижения риска получения травмы.

Общие правила безопасности при работе с электроинструментами



ВНИМАНИЕ! Внимательно прочтите все инструкции по безопасности и руководство

Минимальные электрические предохранители:

Инструменты 230 В 10 ампер, электросеть

Определения: Предупреждения безопасности

Следующие определения указывают на степень важности каждого сигнального слова. Прочтите руководство по эксплуатации и обратите внимание на данные символы.



ОПАСНО: Означает чрезвычайно опасную ситуацию, которая приводит к смертельному исходу или получению тяжёлой травмы.



ВНИМАНИЕ: Означает потенциально опасную ситуацию, которая может привести к смертельному исходу или получению тяжёлой травмы.



ПРЕДУПРЕЖДЕНИЕ: Означает потенциально опасную ситуацию, которая может привести к получению травмы лёгкой или средней тяжести.

ПРЕДУПРЕЖДЕНИЕ: Означает ситуацию, не связанную с получением телесной травмы, которая, однако, может привести к повреждению электроинструмента.

по эксплуатации. Несоблюдение всех перечисленных ниже правил безопасности и инструкций может привести к поражению электрическим током, возникновению пожара и/или получению тяжёлой травмы.

СОХРАНИТЕ ВСЕ ПРАВИЛА БЕЗОПАСНОСТИ И ИНСТРУКЦИИ ДЛЯ ПОСЛЕДУЮЩЕГО ИСПОЛЬЗОВАНИЯ

Термин «Электроинструмент» во всех приведённых ниже указаниях относится к Вашему сетевому (с кабелем) или аккумуляторному (беспроводному) электроинструменту.

1) БЕЗОПАСНОСТЬ РАБОЧЕГО МЕСТА

- a) **Содержите рабочее место в чистоте и обеспечьте хорошее освещение.** Плохое освещение или беспорядок на рабочем месте может привести к несчастному случаю.
- b) **Не используйте электроинструменты, если есть опасность возгорания или взрыва, например, вблизи легко воспламеняющихся жидкостей, газов или пыли.** В процессе работы электроинструменты создают искровые разряды, которые могут воспламенить пыль или горючие пары.
- c) **Во время работы с электроинструментом не подпускайте близко детей или посторонних лиц.** Отвлечение внимания может вызвать у Вас потерю контроля над рабочим процессом.

2) ЭЛЕКТРОБЕЗОПАСНОСТЬ

- a) **Вилка кабеля электроинструмента должна соответствовать штепсельной розетке.** Ни в коем случае не видоизменяйте вилку электрического кабеля. **Не используйте соединительные штепсели-переходники, если в силовом кабеле электроинструмента есть провод заземления.** Использование оригинальной вилки кабеля и соответствующей ей штепсельной розетки уменьшает риск поражения электрическим током.
- b) **Во время работы с электроинструментом избегайте физического контакта с заземлёнными объектами, такими**

как трубопроводы, радиаторы отопления, электроплиты и холодильники. Риск поражения электрическим током увеличивается, если Ваше тело заземлено.

- c) **Не используйте электроинструмент под дождём или во влажной среде.** Попадание воды в электроинструмент увеличивает риск поражения электрическим током.
- d) **Бережно обращайтесь с электрическим кабелем. Ни в коем случае не используйте кабель для переноски электроинструмента или для вытягивания его вилки из штепсельной розетки. Не подвергайте электрический кабель воздействию высоких температур и смазочных веществ; держите его в стороне от острых кромок и движущихся частей электроинструмента.** Повреждённый или запутанный кабель увеличивает риск поражения электрическим током.
- e) **При работе с электроинструментом на открытом воздухе используйте удлинительный кабель, предназначенный для наружных работ.** Использование кабеля, пригодного для работы на открытом воздухе, снижает риск поражения электрическим током.
- f) **При необходимости работы с электроинструментом во влажной среде используйте источник питания, оборудованный устройством защитного отключения (УЗО).** Использование УЗО снижает риск поражения электрическим током.

3) ЛИЧНАЯ БЕЗОПАСНОСТЬ

- a) **При работе с электроинструментами будьте внимательны, следите за тем, что Вы делаете, и руководствуйтесь здравым смыслом. Не используйте электроинструмент, если Вы устали, а также находясь под действием алкоголя или понижающих реакцию лекарственных препаратов и других средств.** Малейшая неосторожность при работе

с электроинструментами может привести к серьёзной травме.

- b) **При работе используйте средства индивидуальной защиты. Всегда надевайте защитные очки.** Своевременное использование защитного снаряжения, а именно: пылезащитной маски, ботинок на нескользящей подошве, защитного шлема или противошумовых наушников, значительно снизит риск получения травмы.
- c) **Не допускайте непреднамеренного запуска. Перед тем, как подключить электроинструмент к сети и/или аккумулятору, поднять или перенести его, убедитесь, что выключатель находится в положении «выключено».** Не переносите электроинструмент с нажатой кнопкой выключателя и не подключайте к сетевой розетке электроинструмент, выключатель которого установлен в положение «включено», это может привести к несчастному случаю.
- d) **Перед включением электроинструмента снимите с него все регулировочные или гаечные ключи.** Регулировочный или гаечный ключ, оставленный закрепленным на вращающейся части электроинструмента, может стать причиной получения тяжёлой травмы.
- e) **Работайте в устойчивой позе. Всегда твёрдо стойте на ногах, сохраняя равновесие.** Это позволит Вам не потерять контроль при работе с электроинструментом в непредвиденной ситуации.
- f) **Одевайтесь соответствующим образом. Во время работы не надевайте свободную одежду или украшения. Следите за тем, чтобы Ваши волосы, одежда или перчатки находились в постоянном отдалении от движущихся частей инструмента.** Свободная одежда, украшения или длинные волосы могут попасть в движущиеся части инструмента.
- g) **Если электроинструмент снабжён устройством сбора и удаления пыли, убедитесь, что данное устройство подключено и используется надлежащим образом.** Использование устройства пылеудаления значительно снижает

риск возникновения несчастного случая, связанного с запылённостью рабочего пространства.

4) ИСПОЛЬЗОВАНИЕ ЭЛЕКТРОИНСТРУМЕНТОВ И ТЕХНИЧЕСКИЙ УХОД

- a) **Не перегружайте электроинструмент. Используйте Ваш инструмент по назначению.** Электроинструмент работает надёжно и безопасно только при соблюдении параметров, указанных в его технических характеристиках.
- b) **Не используйте электроинструмент, если его выключатель не устанавливается в положение включения или выключения.** Электроинструмент с неисправным выключателем представляет опасность и подлежит ремонту.
- c) **Отключайте электроинструмент от сетевой розетки и/или извлекайте аккумулятор перед регулировкой, заменой принадлежностей или при хранении электроинструмента.** Такие меры предосторожности снижают риск случайного включения электроинструмента.
- d) **Храните неиспользуемые электроинструменты в недоступном для детей месте и не позволяйте лицам, не знакомым с электроинструментом или данными инструкциями, работать с электроинструментом.** Электроинструменты представляют опасность в руках неопытных пользователей.
- e) **Регулярно проверяйте исправность электроинструмента. Проверяйте точность совмещения и лёгкость перемещения подвижных частей, целостность деталей и любых других элементов электроинструмента, воздействующих на его работу. Не используйте неисправный электроинструмент, пока он не будет полностью отремонтирован.** Большинство несчастных случаев являются следствием недостаточного технического ухода за электроинструментом.
- f) **Следите за остротой заточки и чистотой режущих принадлежностей. Принадлежности**

с острыми кромками позволяют избежать заклинивания и делают работу менее утомительной.

- г) **Используйте электроинструмент, аксессуары и насадки в соответствии с данным Руководством и с учетом рабочих условий и характера будущей работы.** Использование электроинструмента не по назначению может создать опасную ситуацию.

5) ТЕХНИЧЕСКОЕ ОБСЛУЖИВАНИЕ

- а) **Ремонт Вашего электроинструмента должен производиться только квалифицированными специалистами с использованием идентичных запасных частей.** Это обеспечит безопасность Вашего электроинструмента в дальнейшей эксплуатации.

ДОПОЛНИТЕЛЬНЫЕ СПЕЦИАЛЬНЫЕ ПРАВИЛА БЕЗОПАСНОСТИ

Меры безопасности при выполнении всех операций

- а) **Данный электроинструмент предназначен для шлифования, зачистки, очистки металлической щёткой и абразивной резки.** Внимательно прочтите все инструкции по использованию, правила безопасности, спецификации, а также рассмотрите все иллюстрации, входящие в руководство по эксплуатации данного электроинструмента. Несоблюдение всех перечисленных ниже инструкций может привести к поражению электрическим током, возникновению пожара и/или получению серьёзной травмы.
- б) **Не рекомендуется выполнение данным инструментом работ по полировке.** Использование инструмента не по назначению может привести к повреждению инструмента и получению телесной травмы.
- с) **Не используйте дополнительные принадлежности и насадки, специально не разработанные и не рекомендованные производителем**
- инструмента.** Возможность установки принадлежностей и насадок на электроинструмент не обеспечивает безопасности при его использовании.
- д) **Номинальная скорость вращения насадок должна соответствовать скорости, указанной на электроинструменте.** Диски и прочие насадки при вращении на скорости, превышающей их номинальную скорость, могут разрушиться и сорваться с крепления.
- е) **Внешний диаметр и толщина насадки должны соответствовать диапазону мощности Вашего электроинструмента.** Насадка неправильного размера не закрывается надлежащим образом защитным кожухом и не обеспечивает контроля при управлении инструментом.
- ф) **Монтажная резьба насадок должна соответствовать резьбе шпинделя шлифмашины.** Для насадок, устанавливаемых на фланцы: посадочное отверстие насадки должно соответствовать установочному диаметру фланца. Насадки, не соответствующие крепёжным деталям электроинструмента, могут стать причиной разбалансированности, повышенной вибрации и потери контроля над электроинструментом.
- г) **Не используйте повреждённые насадки.** Перед каждым использованием проверяйте абразивные диски на наличие сколов и трещин, диски-подшвы - на наличие надрывов и трещин, проволочные щётки - на наличие ослабленной или сломанной проволоки. В случае падения электроинструмента или насадки проверьте их на наличие повреждений или установите неповреждённую насадку. После проверки и установки насадки отведите электроинструмент от себя и посторонних лиц в сторону и запустите его на максимальной скорости без нагрузки в течение одной минуты. Повреждённые насадки отлетят в сторону в течение данного тестового периода.
- h) **Используйте средства индивидуальной защиты.** В зависимости от типа выполняемых

работ надевайте щиток для защиты лица, защитную маску или защитные очки. В соответствии с необходимостью надевайте респиратор, защитные наушники, перчатки и рабочий фартук, способный защитить от отлетающих мелких абразивных частиц и фрагментов обрабатываемой детали.

Средства защиты для глаз должны останавливать частицы, вылетающие при выполнении различных видов работ. Противопылевая маска или респиратор должны обеспечивать фильтрацию твердых частиц, образующихся в ходе работ. Длительное воздействие шума высокой интенсивности может привести к нарушениям слуха.

- i) **Не подпускайте посторонних лиц близко к рабочей зоне. Любое лицо, входящее в рабочую зону, должно использовать средства индивидуальной защиты.** Отлетающие фрагменты обрабатываемой детали или разрушенной насадки могут стать причиной получения травмы даже за пределами рабочей зоны.
- j) **Держите электроинструмент только за изолированные поверхности при выполнении работ, во время которых режущая принадлежность может задеть скрытую проводку или кабель подключения к электросети.** Контакт насадки с находящимся под напряжением проводом делает не покрытые изоляцией металлические части электроинструмента также «живыми», что создаёт опасность поражения оператора электрическим током.
- k) **Располагайте кабель подключения к электросети на удалении от вращающейся насадки.** В случае потери контроля кабель может быть разрезан или заземлён, а Ваша рука может быть затянута вращающейся насадкой.
- l) **Никогда не кладите электроинструмент, пока насадка полностью не остановится.** Вращающаяся насадка может задеть за поверхность, и электроинструмент вырвется из Ваших рук.
- m) **Не включайте электроинструмент, если насадка направлена на Вас.**

Случайный контакт с вращающейся насадкой может привести к захвату насадкой Вашей одежды и получению телесной травмы.

- n) **Регулярно очищайте вентиляционные отверстия электроинструмента.** Вентилятор электродвигателя затягивает пыль внутрь корпуса, а скопление большого количества пыли на металле электродвигателя повышает риск поражения электротоком.
- o) **Не используйте электроинструмент вблизи с пожароопасными материалами.** Искровые разряды могут привести к их воспламенению.
- p) **Не используйте насадки, требующие жидкостного охлаждения.** Использование воды или других жидких охлаждающих средств может привести к поражению электрическим током вплоть до смертельного исхода.
- q) **Не используйте диски Тип 11 (конусные чашеобразные) с данным инструментом.** Использование насадок несоответствующего типа может привести к получению травмы.
- r) **Всегда используйте боковую рукоятку. Надёжно затягивайте боковую рукоятку.** Для обеспечения полного контроля над инструментом во время работы всегда должна использоваться боковая рукоятка.

ДОПОЛНИТЕЛЬНЫЕ МЕРЫ БЕЗОПАСНОСТИ ПРИ ВЫПОЛНЕНИИ ВСЕХ ОПЕРАЦИЙ

Причины обратного удара и действия оператора по его предупреждению

Обратный удар является внезапной реакцией на защемление или застревание вращающегося диска, диска-подшвы, щётки или какой-либо другой насадки. Защемление или застревание могут стать причиной мгновенной остановки вращающейся насадки, что в свою очередь приводит к потере контроля над электроинструментом и его внезапному отбрасыванию назад в направлении, противоположном вращению насадки.

Например, если абразивный круг был защемлён или застрял в заготовке, край круга в момент защемления может врезаться в поверхность заготовки, в результате чего круг поднимается или отскакивает назад. В зависимости от направления движения круга в момент защемления, круг может резко подняться в сторону или от оператора. В этот момент абразивные круги могут также сломаться.

Обратный удар является результатом использования инструмента не по назначению и/или неправильных действий оператора и условий работы, и его можно избежать, соблюдая следующие меры безопасности:

- a) **Крепко удерживайте электроинструмент и следите за положением тела и рук, чтобы эффективно противостоять воздействию обратного удара. Для максимального контроля силы обратного удара или реакции от крутящего момента всегда используйте вспомогательную рукоятку, если она предусмотрена.** При соблюдении соответствующих мер предосторожности оператор может контролировать силу обратного удара и реакцию от крутящего момента.
- b) **Никогда не держите руки вблизи от вращающейся насадки.** При обратном ударе насадка может поранить Ваши руки.
- c) **Не стойте в зоне действия обратного удара электроинструмента.** В момент заклинивания сила обратного удара отбросит инструмент в направлении, обратном движению диска.
- d) **Будьте особенно осторожны при обработке углов, острых кромок и пр. Избегайте отскакивания и заклинивания насадки.** Именно при обработке углов, острых кромок или при отскакивании высока вероятность заклинивания вращающейся насадки, что может послужить причиной потери контроля над инструментом или образования обратного удара.
- e) **Не устанавливайте на инструмент диск для резки по дереву или зубчатый пильный диск.** Данные диски увеличивают вероятность возникновения обратного удара и потери контроля над инструментом.

Специальные меры безопасности при выполнении операций по шлифованию и резке с использованием абразивных дисков

- a) **Используйте только диски, рекомендованные для использования с Вашим электроинструментом, а также защитные кожаные, специально разработанные для выбранного типа дисков.** Диски, не предназначенные для использования с данным электроинструментом, не будут надёжно защищены кожухом и представляют опасность.
- b) **Шлифовальная поверхность диска с утопленным центром должна быть установлена ниже плоскости кромки защитного кожуха.** Неправильно установленный диск, выступающий за плоскость кромки защитного кожуха, не будет защищён должным образом.
- c) **Защитный кожух должен быть надёжно закреплён на электроинструменте. Для достижения максимальной безопасности кожух должен быть установлен таким образом, чтобы со стороны оператора была открыта самая незначительная часть диска.** Защитный кожух поможет защитить оператора от фрагментов разрушенного диска и случайного контакта с диском, а также от искр, способных воспламенить одежду оператора.
- d) **Диски должны использоваться только строго в соответствии с их назначением. Например: не выполняйте шлифование боковой стороной режущего диска.** Абразивные режущие диски предназначены для шлифования периферией круга, поэтому боковая сила, применимая к данному типу дисков, может стать причиной их разрушения.
- e) **Всегда используйте неповреждённые дисковые фланцы, размер и форма которых полностью соответствуют выбранному Вами типу дисков.** Правильно подобранные дисковые фланцы поддерживают диск, снижая вероятность его разрушения. Фланцы для режущих дисков могут отличаться от фланцев для шлифовальных кругов.

- f) **Никогда не используйте изношенные диски с электроинструментов большей мощности.** Диски, предназначенные для использования с электроинструментами большей мощности, не подходят для высоких скоростей инструментов меньшей мощности, и могут разрушиться.

Дополнительные специальные меры безопасности при резке с использованием абразивных дисков

- a) **Не давите на режущий диск и не оказывайте на него чрезмерного давления. Не пытайтесь выполнить слишком глубокий разрез.** Чрезмерное напряжение диска увеличивает нагрузку на диск, результатом которой может стать деформация или заедание в момент резания, возможность возникновения обратного удара, а также поломка диска.
- b) **Не стойте на одной линии и позади вращающегося диска.** При вращении диска в момент выполняемой операции в направлении от оператора, возможный обратный удар может отбросить электроинструмент с вращающимся диском прямо на Вас.
- c) **В случае заклинивания диска или при прерывании процесса резки по какой-либо причине выключите электроинструмент и удерживайте его неподвижно в пропиле до полной остановки диска. Ни в коем случае не пытайтесь вытащить режущий диск из заготовки, пока он ещё вращается, так как это может вызвать обратный удар.** Выясните причину заклинивания диска и примите надлежащие меры по её устранению.
- d) **Не возобновляйте прерванную операцию с диском в заготовке. Позвольте диску достичь максимальной скорости и аккуратно введите его в разрез.** В противном случае, при повторном включении электроинструмента диск может сломаться, подняться или выскочить обратно из заготовки.
- e) **Для сведения к минимуму риска защемления диска и обратного удара размещайте панели или заготовки больших размеров на**

опорах. Большие заготовки имеют тенденцию прогибаться под тяжестью собственного веса. Устанавливайте опоры под заготовкой по обе стороны от диска, около линии реза и краёв заготовки.

- f) **Будьте особенно внимательны при сквозном врезании в стены и другие сплошные поверхности.** Выступающий диск может врезаться в газовую или водопроводную трубу, электропроводку или в объекты, вызывающие обратный удар.

Специальные меры безопасности при шлифовании

- a) **Не используйте шлифовальные круги, диаметр которых намного превышает диаметр подошвы. При выборе шлифовальной бумаги пользуйтесь рекомендациями изготовителя.** Шлифовальная бумага, выступающая за пределы подошвы шлифмашины, может порваться, что станет причиной повреждения круга или вызовет обратный удар.

Специальные меры безопасности при работе с использованием проволочных щёток

- a) **Помните, что кусочки проволоки отскакивают от проволочной щётки даже при выполнении обычной операции. Не надавливайте на щётку, оказывая на неё чрезмерное давление.** Обрывки проволоки легко могут проникнуть через лёгкую одежду и/или попасть на кожу.
- b) **Если при работе щёткой рекомендовано использование защитного кожуха, не допускайте ни малейшего соприкосновения проволочной щётки или диска с кожухом.** В процессе работы и под воздействием центробежной силы проволочный диск или щётка могут увеличиться в диаметре.

Дополнительные правила техники безопасности для работы шлифмашинами

- *Монтажная резьба насадок должна соответствовать резьбе шпинделя шлифмашины. Для насадок, устанавливаемых на фланцы: посадочное отверстие насадки должно соответствовать установочному диаметру фланца. Насадки, не соответствующие крепёжным деталям электроинструмента, могут стать причиной разбалансированности, повышенной вибрации и потери контроля над электроинструментом.*
- *Шлифовальная поверхность дисков с утопленным центром должна быть установлена ниже плоскости кромки защитного кожуха. Неправильно установленный диск, выступающий за плоскость кромки защитного кожуха, не будет защищён должным образом.*



ВНИМАНИЕ: Рекомендуется использование устройства защитного отключения с остаточным током 30 мА или менее.

Остаточные риски

Несмотря на соблюдение соответствующих инструкций по технике безопасности и использование предохранительных устройств, некоторые остаточные риски невозможно полностью исключить. К ним относятся:

- Ухудшение слуха.
- Риск получения травмы от разлетающихся частиц.
- Риск получения ожогов от принадлежностей и насадок, которые в процессе работы сильно нагреваются.
- Риск получения травмы, связанный с продолжительным использованием инструмента.
- Риск вдыхания пыли от опасных для здоровья веществ.

Маркировка инструмента

На инструменте имеются следующие знаки:



Перед использованием внимательно прочтите данное руководство по эксплуатации.



Используйте средства защиты органов слуха.



Надевайте защитные очки.

МЕСТО ПОЛОЖЕНИЯ КОДА ДАТЫ

Код даты, который также включает в себя год изготовления, отштампован на поверхности корпуса инструмента.

Пример:

2015 XX XX
Год изготовления

Комплект поставки

В упаковку входят:

- 1 Угловая шлифмашина
 - 1 Защитный кожух
 - 1 Боковая рукоятка
 - 1 Набор дисковых фланцев
 - 1 Шестигранный ключ
 - 1 Руководство по эксплуатации
- Проверьте инструмент, детали и дополнительные приспособления на наличие повреждений, которые могли произойти во время транспортировки.
 - Перед началом работы необходимо внимательно прочитать настоящую инструкцию и принять к сведению содержащуюся в ней информацию.

Описание (Рис. 1, 2)



ВНИМАНИЕ: Ни в коем случае не модифицируйте электроинструмент или какую-либо его деталь. Это может привести к получению травмы или повреждению инструмента.

- А. Кнопка блокировки шпинделя
- В. Шпиндель
- С. Боковая рукоятка
- Д. Проставочный фланец
- Е. Резьбовой зажимной фланец
- Ф. Защитный кожух
- Г. Передвижной пусковой выключатель (DWE4227, DWE4237)
- Н. Клавиша пускового выключателя (DWE4233)
- І. Рычаг блокировки пускового выключателя (DWE4233)

J. Рычаг блокировки защитного кожуха

K. Система пылеудаления

НАЗНАЧЕНИЕ

Малые угловые шлифовальные машины высокой мощности DWE4233, DWE4227 и DWE4237 предназначены для профессиональных работ по шлифованию, зачистке, очистке металлической щёткой и резке.

ИСПОЛЬЗУЙТЕ ТОЛЬКО шлифовальные диски с утопленным центром и веерные (лепестковые) диски.

НЕ ИСПОЛЬЗУЙТЕ инструмент во влажных условиях или при наличии в окружающем пространстве легко воспламеняющихся жидкостей или газов.

Данные угловые шлифовальные машины являются профессиональными электроинструментами для работ в тяжёлом режиме.

НЕ РАЗРЕШАЙТЕ детям прикасаться к инструменту. Неопытные пользователи всегда должны работать под наблюдением.

- **Дети и неопытные лица.** Использование инструмента детьми и неопытными лицами допускается только под контролем ответственного за их безопасность лица.
- Данное изделие не может использоваться людьми (включая детей) со сниженными физическими, сенсорными и умственными способностями или при отсутствии необходимого опыта или навыка, за исключением, если они выполняют работу под присмотром лица, отвечающего за их безопасность. Не оставляйте детей с инструментом без присмотра.

Антивибрационная боковая рукоятка

Антивибрационная боковая рукоятка создаёт дополнительный комфорт, поглощая возникающие при работе шлифмашины вибрации.

Система пылеудаления (Рис. 1)

Система пылеудаления (K) предотвращает накопление пыли вокруг защитного кожуха и вентиляционного входа электродвигателя, а также минимизирует поток пыли, проникающей во внутреннее пространство электродвигателя.

Плавный пуск

С помощью функции плавного пуска набор частоты (скорости) вращения электродвигателя шлифмашины происходит плавно, без рывков. Данная функция особенно удобна при работе в ограниченном пространстве.

Отключение при падении напряжения

Данная функция отключит инструмент без последующего запуска при исчезновении или сильном понижении напряжения.

Электронная муфта

Электронная предохранительная муфта предельного момента снижает реакцию от крутящего момента, действующую на оператора при заклинивании диска. Это устройство также предотвращает останов трансмиссии и электродвигателя. Муфта предельного момента установлена на заводе-изготовителе и не может регулироваться в дальнейшем.

Тормоз

DWE4227

При прерывании подачи электропитания тормоз остановит вращение диска быстрее, чем на инструменте без этой функции. Это повышает эффективность в работе и увеличивает защиту пользователя. Время остановки может варьироваться в зависимости от типа используемого диска.

Электробезопасность

Электрический двигатель рассчитан на работу только при одном напряжении электросети. Следите за напряжением электрической сети, оно должно соответствовать величине, обозначенной на информационной табличке электроинструмента.



Ваш инструмент DeWALT имеет двойную изоляцию в соответствии со стандартом EN 60745, что исключает потребность в заземляющем проводе.

Повреждённый кабель должен заменяться специально подготовленным кабелем, который можно получить в сервисном центре DeWALT.

Использование удлинительного кабеля

При необходимости использования удлинительного кабеля, используйте только утверждённые 3-х жильные кабели промышленного изготовления, рассчитанные на мощность не меньшую, чем потребляемая мощность данного инструмента (см. раздел **«Технические характеристики»**). Минимальный размер проводника должен составлять 1,5 мм²; максимальная длина кабеля не должна превышать 30 м.

При использовании кабельного барабана, всегда полностью разматывайте кабель.

СБОРКА И РЕГУЛИРОВКА



ВНИМАНИЕ: Для снижения риска получения тяжёлой травмы, перед регулировкой или снятием/установкой дополнительных принадлежностей или насадок выключайте инструмент и отсоединяйте его от электросети. Перед повторным подключением инструмента нажмите и отпустите курковый выключатель, чтобы убедиться, что инструмент действительно выключен.

Установка боковой рукоятки (Рис. 2)



ВНИМАНИЕ: Перед использованием инструмента убедитесь, что рукоятка надёжно затянута.

Вставьте боковую рукоятку (С) в одно из резьбовых отверстий, расположенных на обеих сторонах корпуса редуктора, и надёжно затяните. Для обеспечения полного контроля над инструментом во время работы всегда должна использоваться боковая рукоятка.

Насадки и дополнительные принадлежности

Важное значение имеет правильный подбор защитных кожухов, дисков-подошв и фланцев для использования с шлифовальными насадками. Для выбора правильной насадки и дополнительной принадлежности см. таблицу в конце данного руководства по эксплуатации.

ПРИМЕЧАНИЕ: Шлифование краёв можно выполнять при помощи кругов типа 27, которые разработаны для этой цели и имеют соответствующие характеристики.



ВНИМАНИЕ: Номинальная скорость вращения насадок должна соответствовать скорости, указанной на предупредительной наклейке на инструменте. Диски и прочие насадки при вращении на скорости, превышающей их номинальную скорость, могут сорваться с крепления и стать причиной получения травмы. Насадки с резьбой должны иметь резьбовую ступицу M14. Насадки без резьбы должны иметь посадочное отверстие диаметром 22 мм. При отсутствии посадочного отверстия, данная насадка может быть предназначена для установки на дисковую пилу и не должна использоваться с шлифмашиной. Используйте только насадки и дополнительные принадлежности, обозначенные в таблице в конце данного руководства по эксплуатации. Номинальная скорость насадок должна превышать минимальную скорость вращения, указанную на фирменной табличке инструмента.

Установка защитного кожуха



ВНИМАНИЕ: Для снижения риска получения тяжёлой травмы, перед регулировкой или снятием/установкой дополнительных принадлежностей или насадок выключайте инструмент и отсоединяйте его от электросети. Перед повторным подключением инструмента нажмите и отпустите курковый выключатель, чтобы убедиться, что инструмент действительно выключен.



ВНИМАНИЕ: Не используйте данную шлифмашину без установленного защитного кожуха!

При использовании шлифмашин DWE4233 или DWE4237 для резки металла или кирпичной кладки на них ДОЛЖЕН БыТЬ установлен защитный кожух Типа 1. Защитные кожухи Типа 1 можно приобрести у дистрибьюторов DeWALT.

ПРИМЕЧАНИЕ: В конце данного раздела Вы найдете *Таблицу принадлежности для шлифования и резки*, в которой обозначены прочие дополнительные принадлежности и аксессуары, которые могут быть использованы с данными шлифмашинами.

УСТАНОВКА И СНЯТИЕ БЫСТРОСЪЁМНОГО ЗАЩИТНОГО КОЖУХА (РИС. 3)

ПРИМЕЧАНИЕ: Если в комплект поставки Вашей шлифмашины входит бесключевой быстросъёмный защитный кожух, перед установкой защитного кожуха убедитесь, что винт, рычаг и пружина установлены должным образом.

1. Нажмите на рычаг блокировки защитного кожуха (J).
2. Удерживая рычаг блокировки защитного кожуха открытым, совместите проушины (M) на кожухе с выемками (N) на корпусе редуктора.
3. Удерживая рычаг блокировки защитного кожуха открытым, толкайте защитный кожух вниз до тех пор, пока проушины кожуха не встанут на место, затем поверните их в канавку на ступице корпуса редуктора. Отпустите рычаг блокировки защитного кожуха.
4. Развернув инструмент шпинделем к себе, поверните защитный кожух по часовой стрелке в нужное рабочее положение. Корпус защитного кожуха должен располагаться между шпинделем и оператором для обеспечения максимальной защиты оператора.
5. Для проведения простой регулировки поворачивайте защитный кожух в направлении по часовой стрелке. Конструкция защитного кожуха позволяет одним движением регулировать положение защитного кожуха, поворачивая его по часовой стрелке. Чтобы повернуть защитный кожух не нужно нажимать на рычаг. Данный рычаг используется только для снятия защитного кожуха. Защитный кожух можно перевести в противоположную сторону, нажав на рычаг блокировки защитного кожуха. **ПРИМЕЧАНИЕ:** Рычаг

блокировки защитного кожуха должен защёлкнуться на одном из установочных отверстий (O), расположенных на кольце защитного кожуха. Это означает полную фиксацию защитного кожуха.

6. Чтобы снять защитный кожух, выполните шаги 1-3 данных инструкций в обратном порядке.

Установка и снятие шлифовальных кругов или режущих дисков (Рис. 1, 4, 5)



ВНИМАНИЕ: Не используйте повреждённые диски.

1. Положите инструмент на стол защитным кожухом (F) вверх.
2. Установите проставочный фланец (D) на шпindel (E) (Рис. 4).
3. Установите диск (P) на проставочный фланец (D). При установке дисков с выпуклым центром проследите, чтобы выпуклый центр (Q) примыкал к проставочному фланцу (D).
4. Накрутите резьбовой зажимной фланец (E) на шпindel (B) (Рис. 5):
 - a. При установке шлифовального круга резьбовой зажимной фланец (E) устанавливается выпуклым центром на круг (Рис. 5A);
 - b. При установке режущего диска резьбовой зажимной фланец (E) устанавливается выпуклым центром вверх (Рис. 5B).
5. Нажмите кнопку блокировки шпинделя (A) и поворачивайте шпindel (B) до его полной фиксации на месте.
6. Затяните резьбовой зажимной фланец (E) при помощи шестигранного ключа (S), входящего в комплект поставки, или спецключа.
7. Отпустите кнопку блокировки шпинделя.
8. Чтобы снять диск, ослабьте резьбовой зажимной фланец (E) при помощи шестигранного ключа (S), входящего в комплект поставки, или спецключа.

ПРИМЕЧАНИЕ: Шлифование краёв можно выполнять при помощи кругов типа 27, которые разработаны для этой цели и имеют соответствующие характеристики; круги толщиной 6 мм разработаны для шлифования поверхности, а круги толщиной 3 мм – для шлифования краёв. Резка может выполняться

с использованием отрезного диска Тип 1 и защитного кожуха Тип 1.

Установка проволочных щёток и дисков

Чашеобразные проволочные щётки или проволочные диски навинчиваются непосредственно на резьбу шпинделя шлифмашины без использования фланцев. Используйте только щётки или проволочные диски с резьбовой ступицей M14.

При использовании проволочных щёток или дисков требуется установка защитного кожуха Тип 27.



ПРЕДУПРЕЖДЕНИЕ: При использовании проволочных щёток или дисков всегда надевайте защитные перчатки. Принадлежности могут оказаться очень острыми.



ПРЕДУПРЕЖДЕНИЕ: Проволочные щётки или диски не должны касаться защитного кожуха при установке или во время использования инструмента. Фрагменты проволочных щёток или дисков могут стать причиной скрытых повреждений самой насадки.

1. Вручную накрутите диск на шпиндель.
2. Нажмите кнопку фиксации шпинделя и затяните ступицу проволочной щётки или проволочного диска при помощи гаечного ключа.
3. Для снятия диска выполните те же действия в обратной последовательности.

ПРЕДУПРЕЖДЕНИЕ: Перед включением инструмента убедитесь, что ступица диска установлена правильно. В противном случае может произойти повреждение инструмента или диска.

Установка и снятие дисков-подшв/шлифовальной бумаги (Рис. 1, 6)

1. Положите инструмент на стол или другую плоскую поверхность, защитным кожухом вверх.
2. Снимите проставочный фланец (D).

3. Установите на шпиндель (B) резиновый диск-подшву.
4. Положите шлифовальную бумагу на резиновый диск-подшву.
5. Нажав и удерживая кнопку блокировки шпинделя (A), навинтите на шпиндель стопорную гайку (R), расположив выпуклый центр гайки лицом к шлифовальной бумаге и диску-подшве.
6. Затяните резьбовую стопорную гайку (R) при помощи шестигранного ключа, входящего в комплект поставки, или спецключа.
7. Отпустите кнопку блокировки шпинделя.
8. Чтобы снять резиновый диск-подшву, ослабьте стопорную гайку (R) при помощи шестигранного ключа, входящего в комплект поставки, или спецключа.

Установка чашеобразной проволочной щётки

Накрутите чашеобразную проволочную щётку непосредственно на шпиндель без использования проставки и резьбового фланца.

Подготовка к эксплуатации

- Установите защитный кожух и подходящий для данного типа работ диск или круг. Не используйте чрезмерно изношенные диски или круги.
- Убедитесь в правильной установке наружного и внутреннего фланцев. Следуйте инструкциям, данным в **Таблице принадлежности для шлифования и резки.**
- Проследите, чтобы диск или круг вращался в соответствии с указательными стрелками на шлифмашине и на самой насадке.
- Не используйте повреждённые насадки. Перед каждым использованием проверяйте абразивные диски на наличие сколов и трещин, диски-подшвы - на наличие надрывов и трещин, проволочные щётки - на наличие ослабленной или сломанной проволоки. В случае падения электроинструмента или насадки проверьте их на наличие повреждений или установите неповреждённую насадку. После проверки и установки насадки отведите электроинструмент от себя и посторонних лиц в сторону и запустите его на

максимальной скорости без нагрузки в течение одной минуты. Повреждённые насадки отлетят в сторону в течение данного тестового периода.

ЭКСПЛУАТАЦИЯ

Инструкции по использованию



ВНИМАНИЕ: Всегда следуйте указаниям действующих норм и правил безопасности.



ВНИМАНИЕ: Для снижения риска получения тяжёлой травмы, перед регулировкой или снятием/установкой дополнительных принадлежностей или насадок выключайте инструмент и отсоединяйте его от электросети. Перед повторным подключением инструмента нажмите и отпустите курковый выключатель, чтобы убедиться, что инструмент действительно выключен.



ВНИМАНИЕ:

- Следите, чтобы все обрабатываемые заготовки были надёжно зафиксированы на месте.
- Надёжно закрепляйте обрабатываемую заготовку. Для фиксации обрабатываемой детали на неподвижной поверхности используйте тиски или струбцины. Очень важно надёжно фиксировать заготовку, чтобы предотвратить смещение заготовки и потерю контроля над инструментом. Смещение заготовки или потеря контроля над инструментом может привести к опасной ситуации и стать причиной получения телесной травмы.
- Для сведения к минимуму риска заземления диска и обратного удара размещайте панели или заготовки больших размеров на опорах. Большие заготовки имеют тенденцию прогибаться под тяжестью собственного веса. Устанавливайте опоры

под заготовкой по обе стороны от диска, около линии реза и краёв заготовки.

- Всегда при работе с данным инструментом надевайте рабочие перчатки.
- Во время использования корпус редуктора очень сильно нагревается.
- Не прилагайте к инструменту чрезмерного усилия. Ни в коем случае не прилагайте бокового усилия к абразивному диску!
- Установите защитный кожух и подходящий для данного типа работ диск или круг. Не используйте чрезмерно изношенные диски или круги.
- Убедитесь в правильной установке наружного и внутреннего фланцев.
- Проследите, чтобы диск или круг вращался в соответствии с указательными стрелками на шлифмашине и на самой насадке.
- Избегайте перегрузки. Если инструмент очень нагрелся, дайте ему поработать несколько минут на холостом ходу, чтобы остыла насадка. Не прикасайтесь к насадке, пока она полностью не остынет. Во время использования диски и круги очень сильно нагреваются.
- Никогда не работайте чашеобразными шлифовальными кругами без установленного соответствующего защитного кожуха.
- Никогда не используйте электроинструмент на отрезной подставке.
- Никогда не используйте прокладки с насадками из абразива на связке.
- Помните, что круг будет какое-то время вращаться после выключения инструмента.

Правильное положение рук во время работы (Рис. 7)



ВНИМАНИЕ: Для уменьшения риска получения тяжёлой травмы, **ВСЕГДА** правильно удерживайте электроинструмент, как показано на рисунке.



ВНИМАНИЕ: Для уменьшения риска получения тяжёлой травмы, **ВСЕГДА** надёжно удерживайте инструмент, предупреждая внезапные сбои в работе.

Правильное положение рук во время работы: одной рукой возьмитесь за боковую рукоятку (С), другой рукой удерживайте корпус инструмента, как показано на Рис. 7.

Выключатели



ПРЕДУПРЕЖДЕНИЕ: Крепко удерживайте боковую рукоятку и корпус инструмента для обеспечения контроля над инструментом при запуске, во время работы и до тех пор, пока диск или насадка не прекратит вращаться. Прежде чем положить инструмент убедитесь, что диск полностью остановился.

ПРИМЕЧАНИЕ: Для предотвращения неожиданного движения инструмента не включайте/не выключайте инструмент, находящийся под нагрузкой. Перед началом работы с заготовкой дождитесь, пока инструмент не наберёт полную скорость. Перед выключением инструмента, сначала поднимите его с заготовки. Прежде чем положить инструмент, дождитесь полной остановки двигателя.

ПЕРЕДВИЖНОЙ ПУСКОВОЙ ВЫКЛЮЧАТЕЛЬ (РИС. 3) DWE4227, DWE4237



ВНИМАНИЕ: Перед подключением инструмента к источнику питания убедитесь, что передвижной пусковой выключатель находится в положении «выкл.»; для этого нажмите и отпустите заднюю половину выключателя. После любого прерывания электроснабжения инструмента, например, при срабатывании

аварийного прерывателя заземления или автоматического выключателя, при случайном отсоединении от источника питания или при нарушении электропитания, всегда проверяйте, что передвижной пусковой выключатель находится в положении «выкл.», как было описано выше. Если передвижной пусковой выключатель при подаче питания находится в положении «вкл.», инструмент внезапно начнет работать.

Чтобы включить инструмент, передвиньте пусковой выключатель (G) в сторону передней части инструмента. Чтобы выключить инструмент, отпустите передвижной пусковой выключатель.

Для непрерывного режима работы передвиньте пусковой выключатель в сторону передней части инструмента и нажмите на переднюю половину выключателя. Для выключения непрерывного режима работы инструмента нажмите на заднюю половину передвижного пускового выключателя и отпустите.

КЛАВИША ПУСКОВОГО ВЫКЛЮЧАТЕЛЯ (РИС. 1) DWE4233

1. Чтобы включить инструмента, передвиньте рычаг блокировки пускового выключателя (I) в сторону задней части инструмента и нажмите на клавишу пускового выключателя (H). При нажатии на клавишу пускового выключателя инструмент начнёт работать.
2. Чтобы выключить инструмент, отпустите клавишу пускового выключателя.

Блокировка шпинделя (Рис. 2)

Блокировка шпинделя (А) используется для предотвращения вращения шпинделя при установке или снятии дисков. Используйте функцию блокировки шпинделя только после того, как инструмент будет выключен, отсоединён от электросети и после полной остановки двигателя.

ПРЕДУПРЕЖДЕНИЕ: Для предотвращения риска повреждения инструмента не используйте блокировку шпинделя при работающем инструменте. Это приведёт

к повреждению инструмента, а установленная насадка может отвинтиться и нанести травму.

Для установки блокировки нажмите кнопку блокировки шпинделя и вращайте шпиндель до тех пор, пока он не зафиксируется, и вы не сможете его более повернуть.

Использование шлифовальных кругов с утопленным центром

ШЛИФОВАНИЕ ПОВЕРХНОСТИ С ИСПОЛЬЗОВАНИЕМ ШЛИФОВАЛЬНЫХ КРУГОВ

1. Дождитесь, пока инструмент наберёт полные обороты, прежде чем прикасаться им к обрабатываемой поверхности.
2. Нажимайте на поверхность с минимальным усилием, чтобы инструмент работал на высокой скорости. Эффективность шлифования максимальна, когда инструмент работает на высокой скорости.
3. Удерживайте инструмент под углом от 20° до 30° по отношению к обрабатываемой поверхности.
4. Непрерывно перемещайте инструмент вперёд и назад для предотвращения образования канавок на обрабатываемой поверхности.
5. Прежде чем выключить инструмент поднимите его с обрабатываемой поверхности. Прежде чем положить инструмент, дождитесь полной остановки двигателя.

ШЛИФОВАНИЕ КРАЁВ С ИСПОЛЬЗОВАНИЕМ ШЛИФОВАЛЬНЫХ КРУГОВ



ВНИМАНИЕ: Диски, используемые для резки и шлифования краёв, могут сломаться или стать причиной обратного удара при их изгибании во время резки или при глубоком шлифовании. Для предотвращения риска получения тяжёлой травмы, используйте данные диски только с защитным кожухом стандартного типа 27 при выполнении неглубоких разрезов и надпиливания (глубиной менее 13 мм). Открытая сторона защитного кожуха должна

быть обращена в сторону от оператора. Для выполнения более глубоких разрезов с использованием режущего диска Тип 1, используйте закрытый защитный кожух Тип 1. В конце данного раздела Вы найдёте Таблицу принадлежностей для шлифования и резки, в которой обозначены прочие дополнительные принадлежности и аксессуары, которые могут быть использованы с данными шлифмашинами.

1. Дождитесь, пока инструмент наберёт полные обороты, прежде чем прикасаться им к обрабатываемой поверхности.
2. Нажимайте на поверхность с минимальным усилием, чтобы инструмент работал на высокой скорости. Эффективность шлифования максимальна, когда инструмент работает на высокой скорости.
3. Стойте таким образом, чтобы открытая нижняя часть диска была направлена в сторону от Вас.
4. После начала резки и образования надреза на обрабатываемой детали не меняйте угол резки. Изменение угла приведёт к заклиниванию диска и может привести к его разрушению. Конструкция дисков для шлифования краёв не рассчитана на боковые нагрузки, возникающие при зажимании.
5. Прежде чем выключить инструмент поднимите его с обрабатываемой поверхности. Прежде чем положить инструмент, дождитесь полной остановки двигателя.



ВНИМАНИЕ: Не используйте диски для шлифования краёв/отрезные диски для шлифования поверхности, т.к. данные диски не рассчитаны на боковые нагрузки, образующиеся при шлифовании поверхности. Последствием этого может стать разрушение диска и получение тяжёлой травмы.

Установка и использование проволочных щёток и дисков

Проволочные диски и щётки могут использоваться для удаления ржавчины,

накипи, лакокрасочных покрытий, а также для тонкого шлифования неровных поверхностей.

ПРИМЕЧАНИЕ: См. раздел *«Меры предосторожности при зачистке краски с использованием проволочных щёток или дисков»*.

1. Дождитесь, пока инструмент наберёт полные обороты, прежде чем прикасаться им к обрабатываемой поверхности.
2. Нажимайте на поверхность с минимальным усилием, чтобы инструмент работал на высокой скорости. Эффективность шлифования максимальна, когда инструмент работает на высокой скорости.
3. При работе с чашеобразными проволочными щётками удерживайте инструмент под углом от 5° до 10° по отношению к обрабатываемой поверхности.
4. Избегайте контакта краёв проволочных дисков с рабочей поверхностью.
5. Непрерывно перемещайте инструмент вперёд и назад для предотвращения образования канавок на обрабатываемой поверхности. Оставление работающего инструмента на обрабатываемой поверхности без движения или выполнение шлифования круговыми движениями может привести к возникновению на поверхности следов ожогов или спиралевидных царапин.
6. Прежде чем выключить инструмент поднимите его с обрабатываемой поверхности. Прежде чем положить инструмент, дождитесь полной остановки двигателя.



ПРЕДУПРЕЖДЕНИЕ: Будьте особенно осторожны при обработке краёв, поскольку может произойти внезапное резкое движение инструмента.

Использование отрезных дисков



ВНИМАНИЕ: Не используйте диски для шлифования краёв/отрезные диски для шлифования поверхности, т.к. данные диски не рассчитаны на боковые нагрузки, образующиеся при шлифовании поверхности. Последствием этого может стать разрушение диска и получение травмы.

1. Перед началом работы с заготовкой дождитесь, пока инструмент не наберёт полную скорость.
2. Нажимайте на поверхность с минимальным усилием, чтобы инструмент работал на высокой скорости. Эффективность резания максимальна, когда инструмент работает на высокой скорости.
3. После начала резки и образования надреза на обрабатываемой детали не меняйте угол резки. Изменение угла приведёт к заклиниванию диска и может привести к его разрушению.
4. Прежде чем выключить инструмент поднимите его с обрабатываемой поверхности. Прежде чем положить инструмент, дождитесь полной остановки двигателя.

Меры предосторожности при зачистке краски с использованием проволочных щёток или дисков

1. НЕ РЕКОМЕНДУЕТСЯ зачистка проволочными щётками или дисками красок с содержанием свинца, так как это приводит к образованию вредной для здоровья пыли. Наибольшую опасность отравление свинцом представляет для детей и беременных женщин.
2. Так как определить наличие свинца в краске без проведения химического анализа достаточно сложно, мы рекомендуем соблюдать следующие меры предосторожности при выполнении зачистки окрашенных поверхностей с использованием проволочных щёток или дисков:

ЛИЧНАЯ БЕЗОПАСНОСТЬ

1. Не допускайте детей или беременных женщин в рабочую зону, где выполняется зачистка окрашенных поверхностей до тех пор, пока очистка не будет полностью завершена.
2. Все люди, входящие в рабочую зону, должны надевать пылезащитные маски или респираторы. Фильтр следует заменять ежедневно или по мере его загрязнения.

ПРИМЕЧАНИЕ: Следует использовать только те пылезащитные маски, которые предназначены для работы с пылью

и парами красок, содержащих свинец. Обычные маски для лакокрасочных работ не обеспечивают достаточной защиты. Для защиты дыхательных путей купите в строительном магазине респиратор.

- НЕ ПРИНИМАЙТЕ ПИЩУ, НЕ ПЕЙТЕ ЖИДКОСТИ и НЕ КУРИТЕ в рабочей зоне для исключения вероятности попадания частиц краски в желудок. ПЕРЕД приёмом пищи, питьём или курением работник должен помыться и почиститься. Пищевые продукты, напитки или сигареты не должны находиться в рабочей зоне, так как на них может осесть пыль.

ЭКОЛОГИЧЕСКАЯ БЕЗОПАСНОСТЬ

- Краску следует снимать таким образом, чтобы свести к минимуму количество образующейся пыли.
- Зоны, где выполняется удаление краски, должны быть герметизированы полимерной плёнкой толщиной 4 мм.
- Зачистка с использованием проволочных щёток или дисков должна выполняться таким образом, чтобы свести к минимуму проникновение пыли за пределы рабочей зоны.

ЧИСТКА И УТИЛИЗАЦИЯ

- Все поверхности в рабочей зоне необходимо ежедневно очищать пылесосом и протирать в течение всего времени выполнения работ. Фильтровальные мешки пылесоса следует менять с достаточной частотой.
- Пластиковую одноразовую одежду следует собирать и утилизировать вместе с собранной пылью и другим мусором. Их следует помещать в герметичные ёмкости для сбора мусора и регулярно вывозить в пункт переработки отходов.

Во время чистки дети и беременные женщины не должны находиться в рабочей зоне.

- Все игрушки, моющуюся мебель и принадлежности, используемые детьми, необходимо тщательно вымыть перед дальнейшим использованием.

Обработка металлов

Во избежание возможных рисков, связанных с образованием металлической пыли, при использовании шлифмашины для обработки металла, позаботьтесь, чтобы она была подключена через устройство защитного отключения (УЗО) по току утечки.

Если электропитание шлифмашины было отключено устройством защитного отключения (УЗО), доставьте шлифмашину в авторизованный сервисный центр DeWALT.



ВНИМАНИЕ: В критических случаях при работе с металлом, токопроводящая пыль может накапливаться внутри шлифмашины. Это может привести к повреждению электроизоляции шлифмашины, что увеличит опасность поражения электрическим током.

Во избежание накопления пыли внутри шлифмашины, рекомендуется ежедневно чистить вентиляционные прорези. См. раздел «Техническое обслуживание».

Резка металлов

При резке работайте с умеренной подачей, в соответствии с обрабатываемым материалом. Ни в коем случае не оказывайте давления на режущий диск, не наклоняйте инструмент и не совершайте им колебательных движений.

Не снижайте скорости вращающегося режущего диска путём оказания бокового давления.

Всегда управляйте инструментом движением вперёд. В противном случае, существует опасность толчков и потеря контроля над резом.

При резке профилей и брусков с квадратным сечением лучше всего начинать с маленького поперечного разреза.

Черновое шлифование

Никогда не используйте режущий диск для чернового шлифования. Всегда устанавливайте защитный кожух типа 27.

Чтобы достичь наилучших результатов при черновом шлифовании, установите инструмент под углом от 30° до 40°. Прилагая умеренное усилие, ведите инструмент движением вперёд-назад. Таким образом, заготовка не нагреется слишком сильно, не потеряет первоначального цвета, а на её поверхности не образуются бороздки.

Резание камня

Данный инструмент должен использоваться только для сухой резки. Для резки камня лучше всего использовать алмазные режущие диски.

Работайте инструментом, только надев респиратор.

Совет по работе

Соблюдайте осторожность при прорезании щелевых отверстий в несущих стенах. Прорезание щелевых отверстий в несущих стенах регулируется установленными правилами, специфическими для каждой отдельной страны. Данные правила должны соблюдаться при любых обстоятельствах. Перед началом работ проконсультируйтесь с ответственным инженером-проектировщиком, архитектором или производителем работ.

Использование веерных дисков



ВНИМАНИЕ: Накопление металлической пыли!

Интенсивное использование веерных (лепестковых) дисков при обработке металлов увеличивает опасность поражения электрическим током. Для уменьшения данной опасности, используйте устройство защитного отключения по току утечки (УЗО), а также ежедневно очищайте вентиляционные прорезы, продувая их сухим сжатым воздухом в соответствии с приведёнными ниже указаниями по техническому обслуживанию.

ТЕХНИЧЕСКОЕ ОБСЛУЖИВАНИЕ

Ваш электроинструмент DeWALT рассчитан на работу в течение продолжительного времени при минимальном техническом обслуживании. Срок службы и надёжность инструмента увеличивается при правильном уходе и регулярной чистке.



ВНИМАНИЕ: Для снижения риска получения тяжёлой травмы, перед регулировкой или снятием/установкой дополнительных принадлежностей или насадок выключайте инструмент и отсоединяйте его от электросети. Перед повторным подключением инструмента

нажмите и отпустите курковый выключатель, чтобы убедиться, что инструмент действительно выключен.

Износ угольных щёток

Двигатель автоматически выключится по истечении срока службы угольных щёток, указывая на то, что инструмент нуждается в сервисном обслуживании. Угольные щётки не подлежат самостоятельной замене оператором. Отнесите инструмент в авторизованный сервисный центр DeWALT.



Смазка

Ваш электроинструмент не требует дополнительной смазки.



Чистка



ВНИМАНИЕ: Выдувайте грязь и пыль из корпуса сухим сжатым воздухом по мере видимого скопления грязи внутри и вокруг вентиляционных отверстий. Выполняйте данную процедуру, надев средство защиты глаз и респиратор утверждённого типа.



ВНИМАНИЕ: Никогда не используйте растворители или другие агрессивные химические средства для очистки неметаллических деталей инструмента. Эти химикаты могут ухудшить свойства материалов, применённых в данных деталях. Используйте ткань, смоченную в воде с мягким мылом. Не допускайте попадания какой-либо жидкости внутрь инструмента; ни в коем случае не погружайте какую-либо часть инструмента в жидкость.

Дополнительные принадлежности



ВНИМАНИЕ: Поскольку принадлежности, отличные от тех, которые предлагает

DEWALT, не прошли тесты на данном изделии, то использование этих принадлежностей может привести к опасной ситуации. Во избежание риска получения травмы, с данным продуктом должны использоваться только дополнительные принадлежности, рекомендованные DEWALT.

переработанных материалов помогает защищать окружающую среду от загрязнения и снижает расход сырьевых материалов.

Местное законодательство может обеспечить сбор старых электроинструментов отдельно от бытового мусора на муниципальных свалках отходов, или Вы можете сдавать их в торговом предприятии при покупке нового изделия.

Фирма DEWALT обеспечивает приём и переработку отслуживших свой срок изделий DEWALT. Чтобы воспользоваться этой услугой, Вы можете сдать Ваше изделие в любой авторизованный сервисный центр, который собирает их по нашему поручению.

Вы можете узнать место нахождения Вашего ближайшего авторизованного сервисного центра, обратившись в Ваш местный офис DEWALT по адресу, указанному в данном руководстве по эксплуатации. Кроме того, список авторизованных сервисных центров DEWALT и полную информацию о нашем послепродажном обслуживании и контактах Вы можете найти в интернете по адресу: www.2helpU.com.

По вопросу приобретения дополнительных принадлежностей обращайтесь к Вашему дилеру.

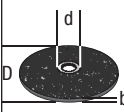
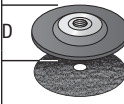
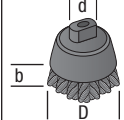
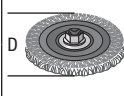
	Макс. [мм]		[мм]	Мин. скорость вращения [об/мин]	Окружная скорость [м/с]	Длина резбОВО-го отверстия [мм]
	D	b				
	115	6	22,23	11 500	80	-
	125	6	22,23	11 500	80	-
	115	-	-	11 500	80	-
	125	-	-	11 500	80	-
	75	30	M14	11 500	45	20,0
	115	12	M14	11 500	80	20,0
	125	12	M14	11 500	80	20,0

Защита окружающей среды



Раздельный сбор. Данное изделие нельзя утилизировать вместе с обычными бытовыми отходами.

Если однажды Вы захотите заменить Ваше изделие DEWALT или Вы больше в нём не нуждаетесь, не выбрасывайте его вместе с бытовыми отходами. Отнесите изделие в специальный приёмный пункт.



Раздельный сбор изделий с истекшим сроком службы и их упаковок позволяет пускать их в переработку и повторно использовать. Использование

ТАБЛИЦА ПРИНАДЛЕЖНОСТЕЙ ДЛЯ ШЛИФОВАНИЯ И РЕЗКИ













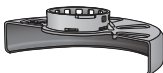

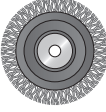

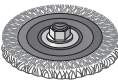
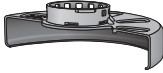

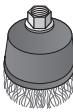



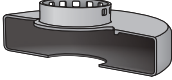

<i>Тип защитного кожуха</i>	<i>Принадлежность</i>	<i>Описание</i>	<i>Как установить на шлифмашину</i>
 <p>ЗАЩИТНЫЙ КОЖУХ ТИП 27</p>		Шлифовальные диски с утопленным центром	 <p>Защитный кожух Тип 27</p>
		Лепестковый диск	 <p>Проставочный фланец</p>
		Проволочные диски	  <p>Диск с утопленным центром Тип 27 Резьбовая стопорная гайка</p>
		Проволочные диски с резьбовой гайкой	  <p>Защитный кожух Тип 27 Проволочный диск</p>
		Чашеобразные проволочные щётки с резьбовой гайкой	  <p>Защитный кожух Тип 27 Проволочная щётка</p>
		Диск-подшва / шлифовальная бумага	    <p>Защитный кожух Тип 27 Резиновый диск-подшва Шлифовальный круг Резьбовая стопорная гайка</p>

ТАБЛИЦА ПРИНАДЛЕЖНОСТЕЙ ДЛЯ ШЛИФОВАНИЯ И РЕЗКИ (Продолжение)

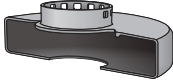
<i>Тип защитного кожуха</i>	<i>Принадлежность</i>	<i>Описание</i>	<i>Как установить на шлифмашину</i>
 ЗАЩИТНЫЙ КОЖУХ ТИП 1		Отрезные диски по камню на связывающем компаунде	 Защитный кожух Тип 1  Проставочный фланец
		Отрезные диски по металлу на связывающем компаунде	
 ЗАЩИТНЫЙ КОЖУХ ТИП 1 ИЛИ  ЗАЩИТНЫЙ КОЖУХ ТИП 27		Отрезные диски по алмазной обработке	 Отрезной диск  Резьбовая стопорная гайка

DEWALT®

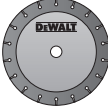
Гарантия

DEWALT гарантирует, что данное изделие в момент поставки потребителю не содержит каких-либо дефектов материалов или сборки. Данная гарантия дополняет законные права частного потребителя и не затрагивает их каким-либо образом. Настоящая гарантия действует на территориях стран-членов Европейского Союза и в Европейской зоне свободной торговли.

Если в течение 12 месяцев с даты приобретения произошла поломка изделия DEWALT из-за некачественных материалов и/или сборки, либо изделие является дефектным в соответствии с техническими требованиями, то DEWALT отремонтирует или заменит изделие с минимальным беспокойством для потребителя.

Гарантия не действительна, если поломка произошла вследствие:

- Нормального износа
- Неправильного использования или плохого обслуживания
- Перегрузки двигателя
- Если изделие повреждено посторонними частями, материалом или вследствие аварии
- Использования ненадлежащего источника питания

Гарантия не действительна, если изделие подвергалось ремонту или разборке лицом, не уполномоченным DEWALT.

Для того, чтобы воспользоваться гарантией необходимо предоставить: изделие, заполненную Гарантийную карту и доказательства покупки (приемки) Дилеру или непосредственно уполномоченному агенту по обслуживанию не позднее двух месяцев с момента обнаружения поломки.

Информацию о ближайшем агенте по обслуживанию DEWALT можно найти на странице в Интернете: www.2helpu.com.

Гарантийный талон:

Модель инструмента / Номер по каталогу

Серийный номер / Код даты

Потребитель

Дилер

Дата

РУССКИЙ ЯЗЫК

DEWALT®

Garantiја

DEWALT užtikina, kad gamtinio, kuris pristatomas vartotojui, medžiagos ir (arba) jo surinkimas yra kokybiškas. Garantija yra priedas prie privačių vartotojų teisių ir ji nekeičia. Garantija galioja visose Europos Bendrijos valstybėse narėse ir Europos laisvosios prekybos zonoje.

Jei DEWALT gamtinys sulūžia dėl nekokybiščių medžiagų ir (arba) surinkimo, arba, jei jis neatitinka techninių reikalavimų, 12 mėnesių laikotarpiu nuo jo įsigijimo DEWALT sutarys arba pakeis gamtinį.

Garantiја netaikoma, jei gedimas atsiranda dėl:

- normalaus susidėvėjimo,
- netinkamo įrankio eksploatavimo ar techninės priežiūros;
- jei variklis buvo perkargas;
- jei gamtinys sugedo dėl neįprastų dalylių, medžiagų ar nedaiktinro atsitikimo;
- netinkamo maišymo.

Garantiја netaikoma, jei gamtinį remontoje arba išmontavio DEWALT neįgalotas technikas.

Garantiја pasinaudoiti gamtinį, užriškų garantinę kortelę ir prikimto formuла (skai) reikia pristatyti paradaėjui arba tiesiogiai įgalotoms remonto dirbtuvoms ne vėliau kaip per du mėnesius nuo gedinio nustatymo.

Informaciја apie artimiausias DEWALT remonto dirbtuves rasite tinklalapyje www.2helpu.com.

Garantis talonas:

Įrankio modelis/katalogo numeris

Serijsnis numeris/datos kodas

Vartotojas

Paradaėjas

Data

LIETUVIŲ

Eesti	AS Tallmac Mustame tee 44 EE-10621 Tallinn	Tel.: +372 6562999 Faks.: +372 6562855
Latvija	Bebri un Partneri Sarlotes 16 Rīga, LV-1001	Tel.: 00371-7371247 Fax: 00371-7372790
	LIC GOTUS SIA Ulbrokas Str. Rīga, 1021	Tel.: +371 67556949 Fax: +371 67555140
Lietuva	HARDIM Žirmūņu g. 139 ^a 09120 Vilnius	Tel.: 00370-5273 73 59 Fax: 00370-5273 74 73
	Elremta Neries kr. 16E 48402 Kaunas	Tel.: 00370-37370138 Fax: 00370-37350108

Teavet lahima teenindaja kohta leiate veebisaidilt:

www.2helpu.com

Informāciju par tuvāko servisa pārstāvi meklējiet mājas lapā:

www.2helpu.com

Informāciju apie artimiausias remonto dirbtuves rasite tinklalapyje:

www.2helpu.com

