

---

# **DEWALT**

---

®

**DWE4056**

**DWE4057**

**DWE4120**

**DWE4156**

**DWE4157**

---

<b>Slovenščina</b>	<b>(Prevod originalnih navodil)</b>	<b>5</b>
<b>Hrvatski</b>	<b>(Prijevod izvornih uputa)</b>	<b>21</b>
<b>Srpski</b>	<b>(Prevod originalnog uputstva)</b>	<b>38</b>
<b>Македонски</b>	<b>(Превод на оригиналните упатства)</b>	<b>54</b>

Slika / Slika / Slika / Скица 1

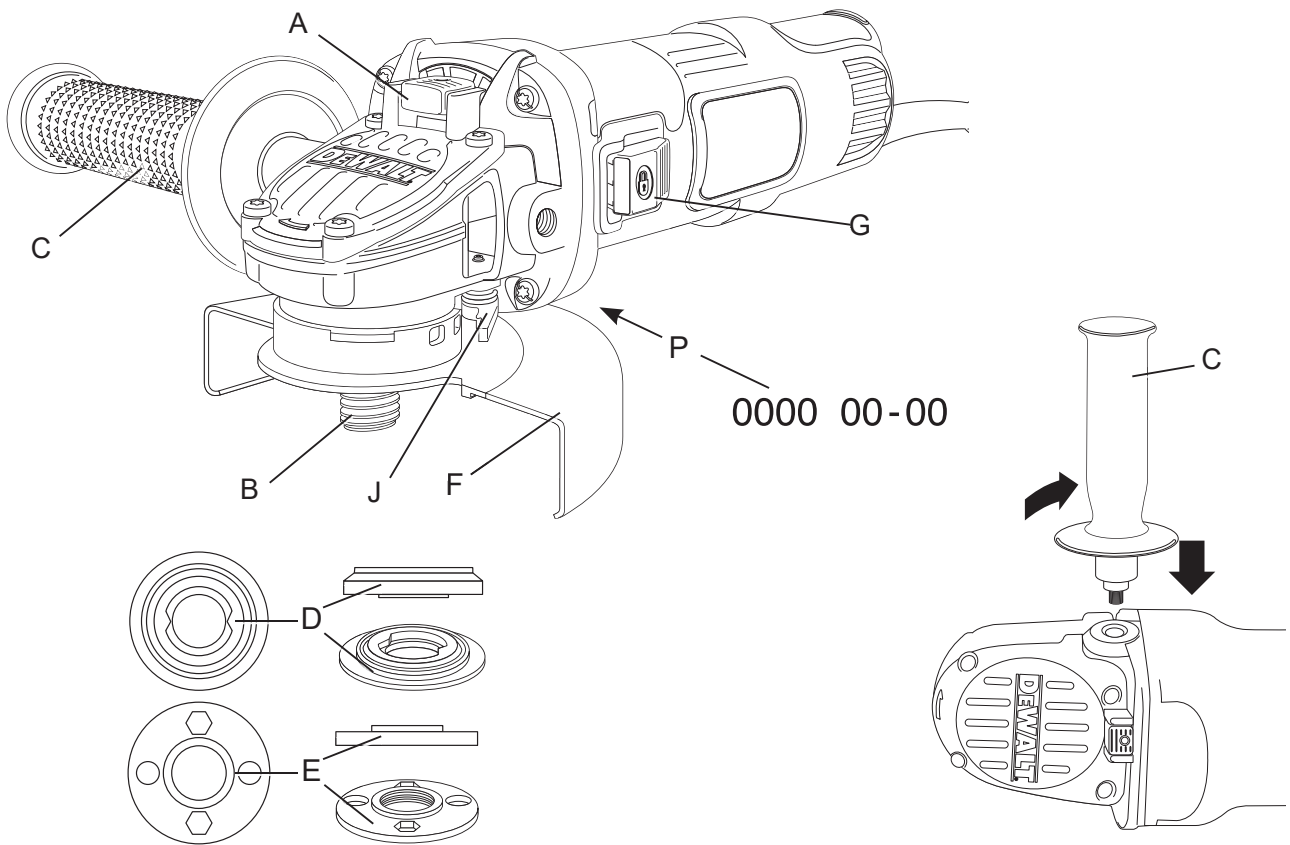

Slika / Slika / Slika / Скица 2A

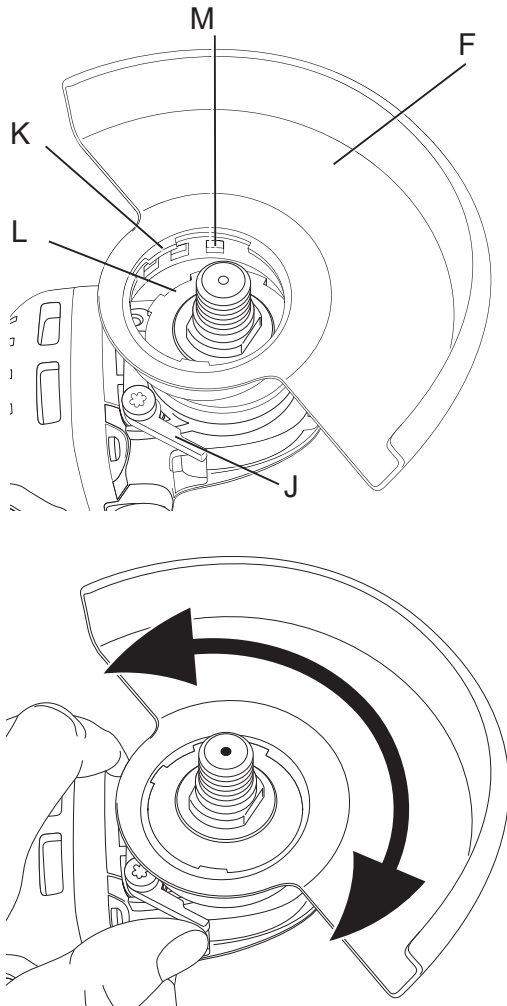

Slika / Slika / Slika / Скица 2B

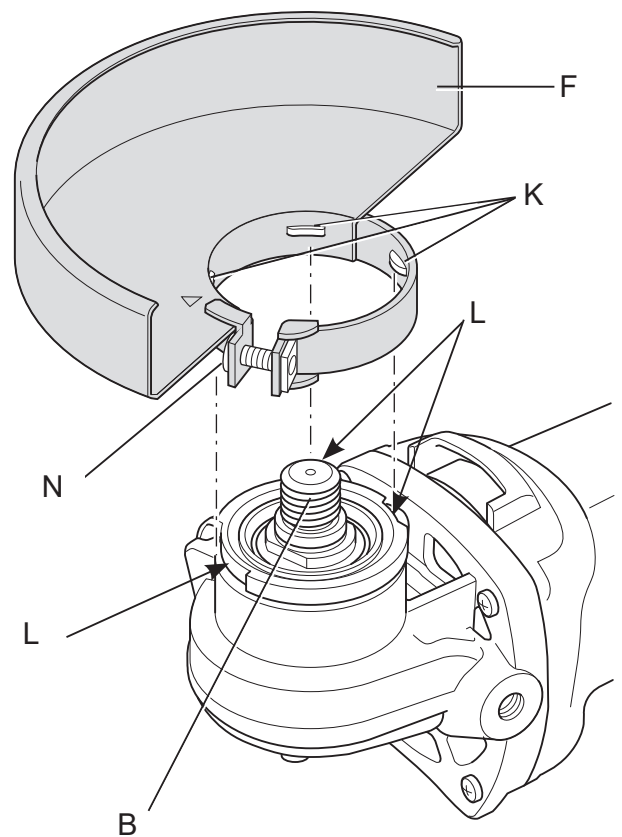

Slika / Slika / Slika / Скица 3

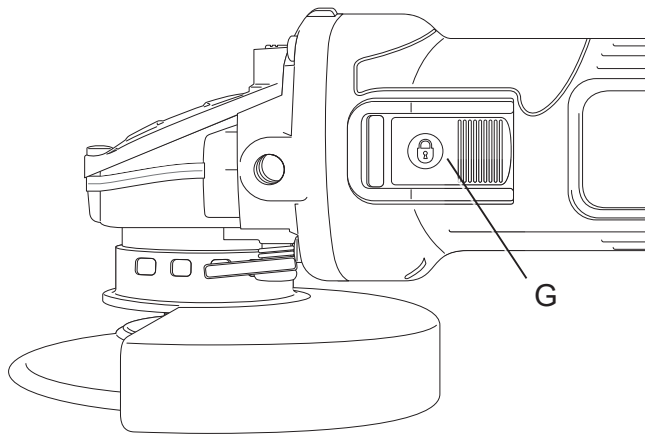

DWE4120

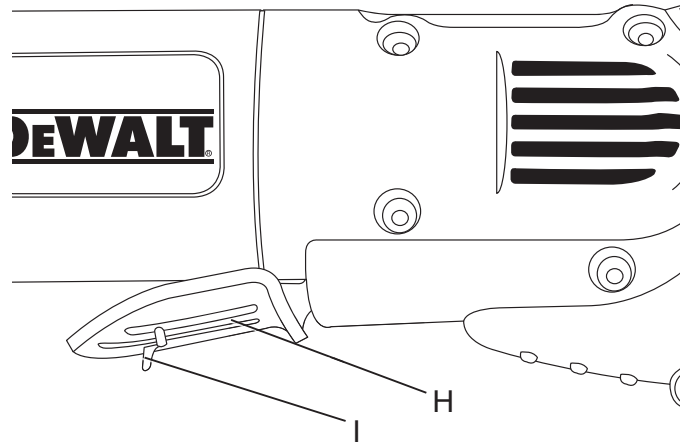

Slika / Slika / Slika / Скица 4

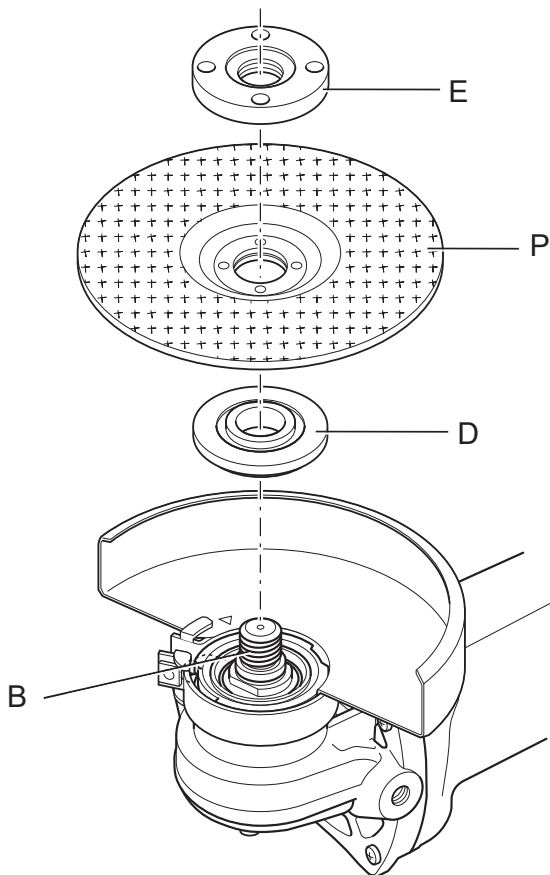

Slika / Slika / Slika / Скица 5

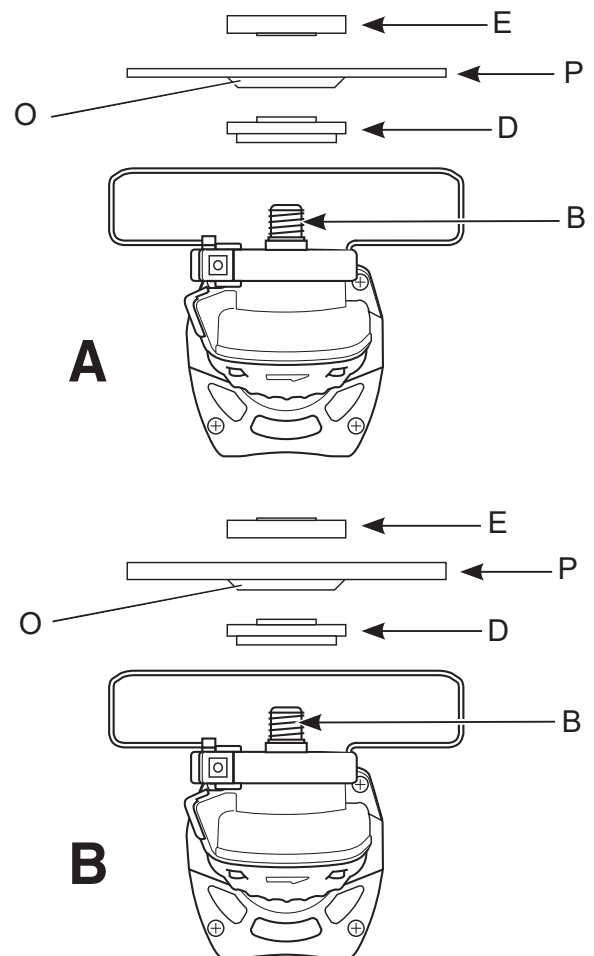

Slika / Slika / Slika / Скица 6

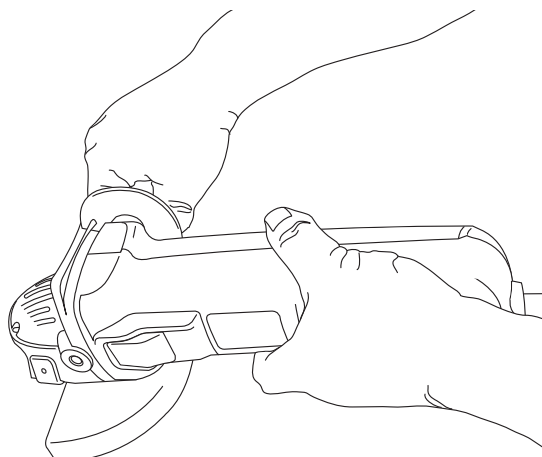



# KOTNI BRUSILNIKI

## DWE4056, DWE4057, DWE4120, DWE4156, DWE4157

### Čestitamo!

Izbrale ste orodje DEWALT. Na osnovi večletnih izkušenj, inovacij in temeljitega razvoja izdelkov je DEWALT eden najbolj zanesljivih partnerjev na področju električnega orodja.

### Tehnični podatki

		DWE4056	DWE4057	DWE4120	DWE4156	DWE4157
Napetost	V <sub>AC</sub>	230	230	230	230	230
Velika Britanija in Irska	V	230/115	230	-	-	-
Tip		1	1	1	1	1
Vhodna moč	W	800	800	900	900	900
Število vrtljajev v prostem teku	min <sup>-1</sup>	11800	11800	11800	11800	11800
Premer rezalnega koluta	mm	115	125	115	115	125
Premer vretena		M14	M14	M14	M14	M14
Dolžina vretena	mm	14,2	14,2	14,2	14,2	14,2
Teža	kg	1,8*	1,9*	2,05*	2,0*	2,05*

\* teža s stranskim ročajem in ščitnikom

Vrednosti emisij hrupa in izmerjene vrednosti tresljajev (vektorska vsota treh smeri) v skladu z EN 60745-2-3:

L <sub>PA</sub>	(raven zvočnega tlaka)	dB(A)	90,5	90,5	91,5	91,5	91,5
L <sub>WA</sub>	(raven zvočne moči)	dB(A)	101,3	101,3	102,5	102,5	102,5
K	(negotovost zvočne moči)	dB(A)	3,0	3,0	3,0	3,0	3,0

#### Brušenje površin

Vrednost emisij tresljajev	m/s <sup>2</sup>	9,4	9,4	11,0	11,0	11,0
a <sub>h,AG</sub> =						
Negotovost K =	m/s <sup>2</sup>	1,5	1,5	1,5	1,5	1,5

#### Brušenje s koluti

Vrednost emisij tresljajev	m/s <sup>2</sup>	7,5	7,5	6,8	6,8	6,8
a <sub>h,DS</sub> =						
Negotovost K =	m/s <sup>2</sup>	1,5	1,5	1,5	1,5	1,5

Raven emisije tresljajev, navedena v teh tehničnih podatkih, je bila izmerjena v skladu s standardiziranim preizkusom, določenim v EN60745 in jo je mogoče uporabiti za medsebojno primerjavo orodij. Podatek lahko uporabite za predhodno oceno izpostavljenosti.



**OPOZORILO:** Navedena raven tresljajev predstavlja raven pri glavnih načinih uporabe orodja. Toda če orodje uporabljate za druge vrste dela, z različnim priborom ali če ga slabo vzdržujete, so lahko emisije tresljajev drugačne. To lahko znatno

poveča raven izpostavljenosti v celotnem obdobju delovanja.

Ocena stopnje izpostavljenosti tresljajem mora vključevati tudi čas, ko je orodje izklopljeno ali ko je vključeno, vendar dejansko ne deluje. To lahko znatno zmanjša raven izpostavljenosti v celotnem delovnem obdobju.

Seznanite se z dodatnimi varnostnimi ukrepi, da bi zaščitili delavca pred učinki tresljajev, kot so vzdrževanje

orodja in opreme, vzdrževanje toplote  
rok, organizacija delovnih postopkov.

## Definicije: Napotki za varno uporabo orodja

Spodnje definicije opisujejo stopnjo resnosti vsakega opozorilnega znaka. Preberite priročnik in bodite pozorni na naslednje simbole.



**NEVARNOST:** Pomeni neposredno nevarno situacijo, ki lahko povzroči smrt ali hudo poškodbo, če je ne preprečite.



**OPOZORILO:** Označuje morebitno nevarno situacijo lahko povzroči smrt ali hude telesne poškodbe, če je ne preprečite.



**PREVIDNOST:** Označuje potencialno nevarno situacijo, ki lahko povzroči manjše ali zmerne telesne poškodbe, če je ne preprečite.

**OPOMBA:** Pomeni situacijo, ki ni povezana s telesno poškodbo, vendar, če je ne preprečite, lahko povzroči gmotno škodo.



Pomeni nevarnost električnega udara.



Pomeni nevarnost požara.

## Izjava ES o skladnosti

DIREKTIVA O STROJIH



KOTNI BRUSILNIKI

DWE4056, DWE4057, DWE4120, DWE4156,  
DWE4157

DEWALT izjavlja, da so izdelki, opisani v razdelku **Tehnični podatki** v skladu z:  
2006/42/ES, EN60745-1:2009+A11:2010,  
EN60745-2-3:2011+A2:2013+A11:2014  
+A12:2014+A13:2015.

Ti izdelki so v skladu tudi z direktivama 2014/30/EU in 2011/65/EU. Za več informacij se povežite s podjetjem DEWALT na navedenem naslovu, ali glejte zadnjo stran navodil.

Podpisani je odgovoren za sestavo tehnične datoteke in daje to izjavo v imenu DEWALT.

Markus Rompel  
Direktor inženiringa  
DEWALT, Richard-Klinger-Straße 11,  
D-65510, Idstein, Nemčija  
5. 3. 2018



**OPOZORILO:** Za zmanjšanje nevarnosti telesnih poškodb preberite navodila za uporabo.

## Splošni napotki za varno uporabo električnega orodja



**OPOZORILO!** Preberite vsa varnostna opozorila in navodila. Neupoštevanje opozoril in navodil lahko povzročita električni udar, požar in/ali hude telesne poškodbe.

### SHRANITE VSA OPOZORILA IN NAVODILA TUDI ZA UPORABO V PRIHODNJE

Izraz "električno orodje" v opozorilih se nanaša na orodje z napajanjem iz električnega omrežja (s kablom) ali na orodje z napajanjem z baterijami (brez kabla).

#### 1) VARNOST NA DELOVNEM MESTU

- a) Poskrbite, da bo delovno mesto vedno čisto in dobro osvetljeno. V natrpanih ali temnih prostorih so nezgode pogostejše.
- b) Naprave ne uporabljajte v eksplozivnih območjih, kot na primer v bližini vnetljivih tekočin, plinov ali prahu. Pri uporabi električnega orodja nastajajo iskre, ki lahko zanetijo prah ali hlape.
- c) Med uporabo električnega orodja otrokom in opazovalcem ni dovoljeno biti v bližini delovnega območja. Če vas motijo, lahko povzročijo, da izgubite nadzor nad orodjem.

#### 2) ELEKTRIČNA VARNOST

- a) Priključni vtič električnega orodja mora ustrezati vtičnici. Nikoli na noben način ne predelujte vtiča. Uporaba adapterskih vtičev v kombinaciji z zaščitnim (ozemljenim) električnim orodjem ni dovoljena. Nespremenjeni vtiči in prilegajoče se vtičnice zmanjšujejo nevarnost električnega šoka.
- b) Izogibajte se stiku telesa z ozemljenimi površinami npr. cevmi, grelniki, pečicami in hladilniki. Če je vaše telo

ozemljeno, je nevarnost električnega šoka večja.

- c) **Orodje zaščitite proti dežju ali vlagi.** Vdor vode v električno orodje poveča tveganje električnega udara.
- d) **Ne poškodujte električnega kabla. Kabla nikoli ne uporabljajte za prenašanje, vleko ali izklapljanje vtiča iz stenske vtičnice. Kabel zavarujte pred vročino, oljem, ostrimi robovi in premikajočimi se deli orodja.** Poškodovani ali prepleteni kabli povečujejo tveganje za električni šok.
- e) **Ko uporabljate električno orodje na prostem, uporabite kabelski podaljšek, ki je namenjen uporabi na prostem.** Uporaba ustreznega podaljška za uporabo na prostem zmanjšuje možnost električnega udara.
- f) **Če se uporabi električnega stroja v vlažnem okolju ni mogoče izogniti, uporabite napravo na diferenčni tok (RCD).** Uporaba naprave na diferenčni tok (RCD) zmanjšuje tveganje električnega šoka.

### 3) OSEBNA VARNOST

- a) **Med uporabo orodja bodite ves čas pozorni, spremljajte potek dela in uporabljajte zdravo pamet. Električnega orodja ne uporabljajte, če ste utrujeni, pod vplivom mamil, alkohola ali zdravil.** Le trenutek nepozornosti lahko privede do težkih telesnih poškodb.
- b) **Uporabite osebno zaščitno opremo. Vedno nosite zaščitna očala.** Zaščitna oprema, kot so zaščitne maske proti prahu, ndrseča obutev, čelada ali zaščita sluha ob uporabi zmanjšujejo nevarnost telesnih poškodb.
- c) **Preprečite nenamerni zagon. Pred priklopom na vir napajanja, dviganjem ali prenašanjem električnega orodja zagotovite, da bo stikalo na izklopljenem položaju.** Prenašanje električnega orodja s prstom na stikalu za vklop ali priključitev električnega orodja na električno omrežje z vklopljenim stikalom povečuje možnost nesreč.
- d) **Pred vklopom orodja odstranite vse ključe za nastavitve orodja.** Orodje ali ključ, ki ste ga pustili na vrtljivem sestavnem delu lahko povzroči telesne poškodbe.
- e) **Izogibajte se nenavadni telesni drži. Poskrbite za varno stojišče in ravnotežje.** To omogoča boljši nadzor

nad električnim orodjem v nepričakovanih situacijah.

- f) **Nosite ustrezna delovna oblačila. Ne nosite ohlapnih oblačil ali nakita. Z lasmi, obleko in rokavicami se ne približujte premikajočim se delom orodja.** Ohlapna obleka, nakit ali dolgi lasje se lahko ujamejo v premikajoče se dele orodja.
- g) **Če so na voljo priključne naprave za odsesavanje prahu in priprave za zbiranje prahu zagotovite, da bodo pravilno priklopljene in da jih uporabljate pravilno.** Uporaba naprav za odsesavanje prahu zmanjša nevarnosti, ki jih povzroča prah.

### 4) UPORABA IN VZDRŽEVANJE ELEKTRIČNIH ORODIJ

- a) **Električnega orodja ne preobremenjujte. Uporabite pravo orodje za svoje delo.** Pravo električno orodje bo delo s predpisano hitrostjo in predvidenim načinom uporabe opravilo bolje in varneje.
- b) **Ne uporabljajte električnega orodja, če stikalo ne omogoča vklopa in izklopa.** Električno orodje, ki ga ni mogoče nadzirati s stikalom, je nevarno in ga je treba popraviti.
- c) **Pred nastavljanjem orodja, menjavo orodij ali preden boste orodje odložili, izvlecite vtič iz vtičnice.** Ta varnostni ukrep zmanjšuje tveganje za zagon električnega orodja po nesreči.
- d) **Ko električno orodje ni v uporabi, ga shranjujte izven dosega otrok in ne dovolite uporabe orodja osebam, ki niso seznanjene z delovanjem orodja ali s tem navodilom za uporabo.** Električna orodja so nevarna, če jih uporabljajo neizkušene osebe.
- e) **Električno orodje skrbno vzdržujte. Preverite, ali so gibljivi deli pravilno poravnani ali zviti, zlomljeni, ali tako poškodovani, da lahko vplivajo na pravilno delovanje električnega orodja. Poškodovano električno orodje popravite pred ponovno uporabo.** Mnogo nesreč se zgodi zaradi neustreznega vzdrževanja električnih orodij.
- f) **Rezalno orodje naj bo vedno ostro in čisto.** Skrbno negovana rezalna orodja z ostrimi rezili se manj zatikajo in so boljje vodljiva.
- g) **Električno orodje, pribor in orodje, nastavke itd. uporabljajte v skladu**



*s temi navodili ob tem pa upoštevajte delovne pogoje in vrsto dela, ki ga bo to električno orodje opravljalo. Če orodje uporabljate v druge namene, kot je priporočeno, lahko taka uporaba povzroči poškodbe.*

## 5) SERVIS

- a) *Popravila aparata prepustite samo kvalificiranemu strokovnemu osebju, zamenjava delov pa mora biti opravljena samo z originalnimi nadomestnimi deli. To zagotavlja varnost pri delovanju in uporabi električnega orodja.*

## DODATNA SPECIFIČNA VARNOSTNA NAVODILA

### Varnostna navodila za vse vrste del

#### VARNOSTNA NAVODILA ZA BRUŠENJE S KOLUTOM, BRUSNIM PAPIRJEM ALI ŽIČNO KRTAČO ALI ABRAZIVNO REZANJE:

- a) *Orodje je namenjeno brušenju, čiščenju z žično ščetko ali rezanju. Preberite vsa varnostna opozorila, navodila, slikovne prikaze in specifikacije, priložene električnemu orodju. Če spodnjih navodil ne upoštevate, lahko to povzroči električni šok, požar in/ali hude telesne poškodbe.*
- b) *Uporaba orodja za poliranje ni priporočljiva. Uporaba orodja za delovne operacije, ki niso odobrene, lahko vodi do nevarnosti in telesnih poškodb.*
- c) *Ne uporabljajte nastavkov, ki niso specifično zasnovani in odobreni za uporabo z vašim orodjem. Če je določen pripomoček/nastavek možno pritrditi na električno orodje to še ne pomeni, da je njegova uporaba varna.*
- d) *Nominalna hitrost vrtenja nastavka mora ustrezati vsaj največji hitrosti električnega orodja. Pripomočki, ki se vrtijo hitreje, kot je njihova nominalna hitrost, se lahko polomijo in razletijo.*
- e) *Zunanji premer in debelina nastavka mora ustrezati dimenzijam, ki so predpisane za vaše električno orodje. Zaradi nepravilne velikosti opreme ni mogoče ustrezno voditi in nadzorovati orodja.*
- f) *Priključek nastavka z navojem mora biti skladen z navojem pogonskega vretena. Če so nastavki pritrjeni s prirobnico mora središčna montažna luknja na nastavku*

*ustrezati pritrditnemu premeru prirobnice. Če so priklopi nastavkov neustrezni in niso skladni z električnim orodjem se nastavki vrtijo neenakomerno niso pravilno uravnoteženi in lahko povzročijo prekomerne vibracije in izgubo nadzora nad orodjem.*

- g) *Ne uporabljajte poškodovane opreme. Pred vsako uporabo preverite morebitne poškodbe pribora, kot so razpoke in odlomljeni delci na brusilnem kolutu, razpoke na podložni blazinici, raztrganine ali prekomerna obraba, popuščene ali polomljene žice na žični krtači. Če električno orodje ali pripomoček pade na tla, preverite morebitne poškodbe pripomočka ali uporabite nepoškodovani pripomoček. Po pregledu in zamenjavi pribora se odmaknite skupaj z drugimi v bližini stran od območja vrtenja pribora, priklopite električno orodje in ga pustite vklopljenega eno minuto pri najvišji hitrosti brez obremenitve. Poškodovani pribor se običajno v tem preizkusnem času polomi ali odlomi.*
- h) *Uporabite osebno varovalno opremo. Glede na vrsto dela nosite popolno zaščito za obraz, zaščito za ušesa ali zaščitna očala. Če je primerno, nosite masko proti prahu, zaščito za ušesa, rokavice in predpasnik, ki zmorejo zaustaviti majhne abrazivne delce obdelovanega predmeta. Zaščitna očala morajo biti sposobna zadržati leteče delce, ki nastanejo pri različnih delih. Maska za zaščito pred prahom ali respirator mora filtrirati delce, ki nastajajo med delom. Predolga izpostavljenost hrupu lahko povzroči poškodbo/izgubo sluha.*
- i) *Drugi prisotni naj bodo na varni razdalji od delovnega območja. Ljudje, ki vstopajo v delovno območje orodja, morajo obvezno nositi osebno zaščitno opremo. Delci obdelovanca ali polomljene opreme so lahko izvrženi in povzročijo poškodbe tudi izven neposrednega delovnega območja.*
- j) *Ko opravljate taka dela, kjer se lahko pripomoček z rezilom dotakne skrite napeljave ali lastnega napajalnega kabla, držite električno orodje vedno za izolirano površino. Če prerežete žico pod napetostjo, bodo pod napetostjo tudi kovinski deli električnega orodja, to pa lahko povzroči električni udar.*
- k) *Kabel speljite tako, da bo na varni razdalji od vrtljivih se nastavkov orodja. Če izgubite nadzor, lahko prerežete kabel oz.*

kabel se lahko ovije okoli roke in jo povleče v vrteči se nastavek.

- l) **Nikoli ne položite električnega orodja na tla, če se vrtenje nastavka ni popolnoma zaustavilo.** Vrteči se nastavek lahko zgrabi površino in iztrga električno orodje iz nadzora.
- m) **Nikoli ne zaženite električnega orodja, dokler ga prenašate.** Vrteči se pripomoček lahko ob naključnem stiku z obleko zagrabi oblačilo in povleče pripomoček v telo.
- n) **Redno počistite zračne reže orodja.** Ventilator električnega motorja bo nakopičil prah znotraj ohišja orodja. Prekomerna količina kovinskih opilkov lahko povzroči nevarnost električnega šoka.
- o) **Ne uporabljajte orodja v bližini vnetljivih materialov.** Iskre lahko zanetijo te snovi.
- p) **Ne uporabljajte pripomočkov, ki potrebujejo vodno hlajenje.** Uporaba vode ali drugih hladilnih sredstev lahko povzroči smrt zaradi električnega udara.

## DODATNA VARNOSTNA NAVODILA ZA VSE VRSTE DEL

### Vzroki in zaščitni ukrepi ob povratnem sunku

Povratni sunek je nenadna reakcija ob stisnjenem kolutu, podložnem kolutu, krtači ali pri drugem nastavku. V primeru, da se vrteči pripomoček uklešči ali poškoduje, bo povzročilo hitro zaustavitev vrtečega se pripomočka, kar bo vodilo do sprostitve energije orodja v obliki povratnega sunka.

Na primer, če se brusilni kolut zatakne ob obdelovani del, lahko rob koluta, ki je na točki stiska, prodre v površino materiala in povzroči povratni sunek ali zdrs koluta nazaj. Kolut lahko glede na smer gibanja v trenutku, ko se zagozdi, skoči proti ali stran od uporabnika. Pod takimi pogoji se lahko brusilni kolut tudi odlomi.

Povratni sunek je posledica napačne uporabe orodja in/ali nepravilnega procesa uporabe, izognete pa se mu lahko, če upoštevate spodnja navodila:

- a) **Električno orodje držite čvrsto, telo pa mora biti v takšnem položaju, da lahko obvlada silo povratnega sunka. Vedno uporabljajte pomožni ročaj, če je priložen, za maksimalni nadzor nad povratnim sunkom in reakcijskim navorom pri delovanju orodja.** Uporabnik lahko nadzira

navorne reakcije in sile povratnega sunka, če upošteva in uporablja varnostne ukrepe.

- b) **Nikoli ne približujte roke k vrtečim se nastavkom.** Pribor lahko sune nazaj v vašo roko.
- c) **Nikoli ne stojte v smeri povratnega sunka orodja.** Povratni sunek bo potisnil orodje v nasprotno smer vrtenja koluta.
- d) **Bodite še posebej pozorni pri obdelovanju vogalov, ostrih robov, itd. Izogibajte se poskakovanju ali blokiranju vrtečih se pripomočkov.** Vogali, ostri robovi in poskakovanje lahko poškodujejo vrteči pripomoček in povzročijo izgubo nadzora ali povratni sunek.
- e) **Z orodjem ne uporabljajte rezil verižne žage za rezanje lesa ali zobate žage.** Taki koluti povzročajo stalne povratne sunke in izgubo nadzora.

### Posebni varnostni napotki za brušenje in abrazivno rezanje

- a) **Uporabljajte le kolute, ki so priporočeni za uporabo za ta model električnega orodja in varovala, ki ustrezajo izbranim kolutom.** Kolutov, ki niso namenjeni uporabi z električnim orodjem, ni mogoče primerno zaščititi, zato so nevarni.
- b) **Brusna površina sredinsko poglobljenih brusilnih kolutov mora biti nameščena pod površino zaščitnega roba.** Nepravilno montiran kolut, ki je nameščen preko površine zaščitnega roba, ne nudi ustrezne zaščite.
- c) **Ščit mora biti čvrsto pritrjen k električnemu orodju in nameščen tako, da zagotavlja maksimalno varnost. Kolut mora biti čim najmanj izpostavljen vidnemu polju upravljavca.** Zaščita koluta pomaga zaščititi uporabnika pred zdrobljenimi delci koluta in morebitnim dotikom koluta, oz. pred iskrami, ki lahko vnamejo obleko.
- d) **Kolute je treba uporabljati za priporočena dela. Npr.: ne brusite s stranjo rezalnega koluta, ki je namenjena rezanju.** Abrazivni rezalni koluti so namenjeni grobem brušenju periferije, stranske sile, ki delujejo na te kolute, lahko povzročijo, da se koluti zlomijo (razletijo).
- e) **Vedno uporabljajte brezhibne prirobnice za kolute, ki so pravilne oblike in velikosti za izbran kolut.** Pravilno izbrana prirobnica bo pravilno pritrjevala kolut, s tem pa se zmanjšuje možnost razpada

koluta. Prirobnice za rezalne kolute so lahko drugačne od prirobnic za brusilne kolute.

- f) **Ne uporabljajte obrabljenih kolutov z večjih električnih orodij.** Kolut, namenjen za večja električna orodja, ni primeren za večje hitrosti manjših električnih orodij in lahko počí.

### Posebni varnostni napotki za abrazivno rezanje

- a) **Ne "blokirate" rezalnega koluta in ne izvajajte prevelikega pritiska na orodje. Ne izvajajte preglobokih rezov.** Prekomerna obremenitev koluta poveča obremenitev in občutljivost za zvijanje ali upogibanje koluta v rezu, zagozdenje in možnost povratnega sunka ter zloma koluta.
- b) **Ne stojte tik ob kolutu ali neposredno za vrtečim se kolutom.** Ko se med delovanjem kolut odmika stran od vašega telesa, lahko morebitni povratni sunek usmeri in vrže vrteči se kolut in orodje naravnost v vas.
- c) **Če se kolut zagozdi ali če je potek rezanja iz kateregakoli razloga prekinjen, izključite električno orodje in držite električno orodje negibno, dokler se kolut popolnoma ne zaustavi. Nikoli ne poskušajte odstraniti koluta iz zareze, medtem ko se kolut vrti; to lahko povzroči povratni sunek orodja.** Preverite in ustrezno ukrepajte ter odstranite vzrok upogibanja/zagozdenja koluta.
- d) **Ne poskušajte znova začeti rezanja s kolutom v obdelovancu. Kolut naj najprej doseže polno hitrost, šele potem ponovno vstopite v rez.** Če boste poskušali vključiti orodje s kolutom v rezu, se kolut lahko upogne, odskoči iz reza ali zagozdi in povzroči povratni sunek.
- e) **Podprite ploščo ali predmet večje velikosti, da zmanjšate nevarnost blokade koluta v rezu in posledično povratni sunek.** Večji predmeti se običajno upognejo pod vplivom lastne teže. Podpornike morate podložiti pod obdelovanec blizu linije reza in blizu roba obdelovanca na obeh straneh koluta.
- f) **Bodite posebej pozorni med rezanjem "žepnega reza" v stene ali druge zakrita območja.** Potop koluta lahko preseka plinske ali vodovodne cevi, električno napeljavo ali druge predmete, ki lahko povzročijo povratni sunek.

### Varnostna opozorila, ki so specifična za brušenje z brusnim papirjem

- a) **Ne uporabljajte prevelikega okroglega brusnega papirja. Pri izbiri brusnega papirja upoštevajte proizvajalčeva navodila.** Brusni papir, ki močno sega prek brusilne podloge vas lahko poreže, obenem pa lahko povzroči zatikanje, poškodbe koluta ali povratni sunek.

### Varnostna opozorila, ki so specifična za uporabo žične krtače

- a) **Bodite oprezni, ker se deli žičnih krtačk lomijo in izvržejo tudi pri običajnih delovnih operacijah. Ne povzročajte prekomerne obremenitve krtače.** Žični delci krtače zlahka predrejo oblačila in/ali kožo.
- b) **Če je pri brušenju z žično krtačo priporočena uporaba ščitnika, ne dovolite da se brusni kolut ali krtača dotika ščita.** Žična krtača lahko med delom poveča svoj premer zaradi centrifugalne sile.

### Posebni varnostni napotki za delo z brusilniki

- Navojni del nastavka mora biti skladen z navojem pogonskega vretena. Če so nastavki pritrjeni s prirobnico, mora središčna montažna luknja na nastavku ustrezati pritrtilnemu premeru prirobnice. Če so priklopi nastavkov neustrezni in niso skladni z električnim orodjem, se nastavki vrtijo neenakomerno niso pravilno uravnoreženi in lahko povzročijo prekomerne vibracije in izgubo nadzora nad orodjem.
- Brusna površina sredinsko poglobljenih brusilnih kolutov mora biti nameščena pod površino zaščitnega roba. Nepravilno montiran kolut, ki je nameščen preko površine zaščitnega roba, ne zagotavlja ustrezne zaščite.
- **Na tem orodju ne uporabljajte (izbočenih) kolutov vrste 11.** Uporaba napačnega pribora lahko privede do telesnih poškodb.
- **Vedno uporabljajte stranski ročaj. Trdno zategnite ročaj.** Uporaba stranskega ročaja je nujno potrebna za zagotovitev popolnega nadzora nad orodjem.





**OPOZORILO:** Priporočamo, da uporabite stikalo na diferenčni tok z nazivnim tokom 30 mA ali manj.

## Ostala tveganja

Kljub upoštevanju ustreznih varnostnih ukrepov in uporabi varnostnih naprav se določenim nevarnostim ni mogoče izogniti. Mednje spadajo:

- poškodba sluha.
- nevarnost telesnih poškodb zaradi izvrženih odkruškov;
- nevarnost opeklin zaradi segrevanja pripomočka med delom
- nevarnost telesnih poškodb zaradi dolgotrajnega dela.
- nevarnost vdihavanja prahu zdravju škodljivih materialov.

## Oznake na orodju

Na orodju so nameščene naslednje slikovne oznake:



pred uporabo preberite navodila.



nosite zaščito za sluh



nosite zaščito za oči

### POLOŽAJA DATUMSKE KODE (SL. 1)

Datumska koda (P), ki vsebuje tudi podatek o letu izdelave, je odtisnjena na ohišje zobnika.

Primer:

2018 XX XX

Leto izdelave

## Vsebina kompleta

Komplet vsebuje:

- 1 kotni brusilnik
- 1 Ščitnik
- 1 stranski ročaj
- 1 komplet prirobnic
- 1 ključ imbus
- 1 navodila za uporabo
- *Prepričajte se, ali se orodje, sestavni deli in oprema niso poškodovali med prevozom.*
- *Pred začetkom uporabe skrbno in v celoti preberite ta navodila.*

## Opis (sl. 1, 3)



**OPOZORILO:** Nikoli ne predelujte električnega orodja ali njegovih sestavnih delov. To lahko povzroči okvaro orodja ali telesne poškodbe.

- A. Gumb za zaklep vretena
- B. Vreteno
- C. Stranski ročaj
- D. Podložna prirobnica
- E. Navojna zaporna matica
- F. Ščitnik
- G. Drsno stikalo
- H. Večpozicijsko stikalo (DWE4120 only)
- I. Ročica za zapahnitev (le DWE4120)
- J. Ročica za sprostitvev ščitnika

### PREDVIDENA UPORABA

Zelo zmogljivi brusilniki serije DWE4056, DWE4057, DWE4120, DWE4156, DWE4157 so je namenjeni profesionalnemu grobem brušenju brušenju, brušenju z žico in rezanju.

**NE** uporabljajte drugih brusnih kolotov, kot so sredinsko vdrti brusni koluti in gibki brusni koluti.

**NE UPORABLJAJTE** orodja v vlažnih pogojih ali v prisotnosti vnetljivih tekočin in plinov.

Ti zmogljivi kotni brusilniki so namenjeni profesionalni uporabi.

**OTROKOM NE DOVOLITE** stika z orodjem. Neizkušeni uporabniki naj to orodje uporabljajo samo ob prisotnosti nadzornika.

- **Majhni otroci in osebe s posebnimi potrebami.** Naprava ni namenjena uporabi s strani otrok ali neizkušenih oseb brez primerne nadzora.
- Izdelka ne smejo uporabljati osebe (vključno z otroki) z zmanjšanimi fizičnimi, čutnimi ali umskimi sposobnostmi in osebe s pomanjkanjem izkušenj, znanja ali spretnosti, če jih ne nadzoruje oseba, ki je odgovorna za njihovo varnost. Otroci ne smejo biti nikoli brez nadzorstva in sami z orodjem.

## Funkcija mehkega zagona

**(DWE4056, DWE4057, DWE4156, DWE4157)**

Funkcija mehkega zagona omogoča počasno naraščanje hitrosti, kar preprečuje začetni sunek ob vklopu orodja. Ta funkcija je še posebej koristna pri delu v zelo omejenem prostoru.

## Prekinitev napetosti

(DWE4056, DWE4057, DWE4156, DWE4157)

Funkcija prekinitve napetosti onemogoča ponovni vklop brusilnika v primerih izpada električne energije; za ponovni vklop orodja je potreben pritisk vklopnega stikala.

## Električna varnost

Električni motor je zasnovan samo za eno napetost. Vedno preverite, ali dejanska napetost ustreza napetosti, navedeni na podatkovni plošči.



Orodje DEWALT je dvojno izolirano v skladu s standardom EN 60745 in ozemljitev ni potrebna.



**Opozorilo:** Enote 115 V morajo delovati preko odpovedno varnega izolacijskega transformatorja z ozemljitvenim zaslonom med prvotnim in sekundarnim navitjem.

Če je poškodovan električni kabel, ga je treba zamenjati s posebej pripravljenim kablom, ki je na voljo preko servisne mreže DEWALT.

## Zamenjava vtiča električnega kabla (samo za Veliko Britanijo in Irsko)

Če je treba namestiti novi električni vtič:

- stari vtič odvrzite med odpadke v skladu s predpisi.
- priključite rjavo žico na fazni priključek novega vtiča;
- priključite modri vodnik na nevtralni priključek;



**Opozorilo:** Na ozemljitveni priključek ne priključite nobene žice.

Upoštevajte napotke za vgradnjo vtičev, ki so priloženi kakovostnim vtičem. Priporočena varovalka: 13 A.

## Uporaba kablanskega podaljška

Če je potreben kablanski podaljšek, uporabite temu namenjen 3-žilni kablanski podaljšek, primeren za napajanje naprave z elektriko (glejte **Tehnični podatki**). Najmanjša velikost prevodnika je 1,5 mm<sup>2</sup>; največja dolžina pa 30 m.

Če uporabljate kolut, vedno do konca odvijte kabel.

## SESTAVLJANJE IN NASTAVITVE



**Opozorilo:** Za zmanjšanje nevarnosti hudih telesnih poškodb izključite orodje in ga izklopite iz vira napajanja pred izvedbo nastavitvev ali demontažo/namestitvijo priključkov ali pripomočkov. Preden ponovno priključite orodje, pritisnite in sprostite sprožilno stikalo in se tako prepričajte, da je orodje izključeno.

## Namestitev stranskega ročaja (sl. 1)



**Opozorilo:** Pred uporabo orodja preverite, ali je ročaj trdno pritrjen.

Trdno privijte stranski ročaj (C) v eno izmed lukenj na eni (ali drugi) strani ohišja. Uporaba stranskega ročaja je nujno potrebna za zagotovitev popolnega nadzora nad orodjem.

## Oprema in priključki

Izbira pravega ščitnika, podložnih blazinic in prirobnic je zelo pomembna, za uporabo z opremo brusilnika. Na koncu tega razdelka je preglednica z informacijami o izbiri prave opreme.

**POMNITE:** Robove lahko brusite le s koluti št. 27, ki so namenjeni in določeni za te namene.



**Opozorilo:** Oprema mora biti primerna najmanj za priporočeno hitrost, ki je navedena na opozorilni nalepki orodja. Koluti in druga oprema, ki delujejo prek nominalne hitrosti opreme, se lahko razpočijo in povzročijo težke poškodbe. Oprema z navoji mora imeti hod M14. Vsaka oprema, ki nima navojev, mora imeti montažno luknjo 22 mm. Če je nima, le morda namenjena za krožno žago in je ni dovoljeno uporabljati. Uporabljajte le opremo, ki je prikazana v preglednici na koncu tega razdelka. Zmogljivosti opreme morajo biti vedno nad navedeno minimalno hitrostjo koluta, kot je prikazana na tipski ploščici orodja.

## Montaža ščitnikov



**Opozorilo:** Za zmanjšanje nevarnosti hudih telesnih poškodb izključite orodje in ga izklopite iz vira napajanja pred



**izvedbo nastavitve ali demontažo/ namestitvijo priključkov ali pripomočkov. Preden ponovno priključite orodje, pritisnite in sprostite sprožilno stikalo in se tako prepričajte, da je orodje izključeno.**



**PREVIDNOST:** S tem brusilnikom je obvezna uporaba ščitnikov.

Če uporabljate za rezanje kovine ali betona brusilnik serije, DWE4056, DWE4057, DWE4156, DWE4597 ali DWE4157, MORATE uporabiti ščitnik tipa 1. Ščitniki tipa 1 so na voljo pri prodajalcih DEWALT.

**POMNITE:** Za več nastavkov, ki se lahko uporabljajo s temi brusilniki glejte **Tabela opreme za brušenje in rezanje**, ki je na koncu tega razdelka.

### MONTAŽA IN ODSTRANJEVANJE ŠČITNIKA ONE-TOUCH (EN DOTIK) (TIP 27) (SL. 2A)

**POMNITE:** Če je brusilnik dobavljen s ščitnikom brez ključa One-Touch zagotovite, da bodo vijak, ročica in vzmet nameščeni pravilno pred montažo ščitnika.

1. Pritisnite ročico za sprostitvev ščitnika (J).
2. Medtem ko držite ročico za sprostitvev ščitnika odprto, poravnajte zatiče (K) na ščitniku z režami (L) na ohišju menjalnika.
3. Medtem ko je ročica za sprostitvev ščitnika odprta, potisnite navzdol proti ohišju, da se zatiči ne zagozdijo v utore, nato jih potisnite v režo na ohišju menjalnika. Sprostite ročico za sprostitvev ščitnika.
4. Vreteno obrnite proti sebi, ščitnik zavrtite v smeri gibanja urinega kazalca in ga namestite v zelen položaj. Ohišje ščitnika mora biti med pogonskim vretenom in upravljavcem, saj le tako lahko nudi ustrezno zaščito upravljavcu.
5. Za lažjo prilagoditev lahko ščitnik obračate v smeri gibanja urinega kazalca. **POMNITE:** Ročica za sprostitvev ščitnika se mora zatakni v eno od lukenj za poravnavo (M) na obroču ščitnika. To zagotovi, da je ščitnik trdno nameščen. Ščitnik lahko prestavite v nasprotno smer tako, da pritisnete ročico za sprostitvev ščitnika.
6. Pri odstranitvi ščitnika upoštevajte korake 1–3 v nasprotnem vrstnem redu.

### ŠČITNIK S PRITRDILNIM VIJAKOM (SL. 2B)

1. Položite kotni brusilnik na mizo z vretenom navzgor (B).
2. Poravnajte zatiče (K) z zarezi (L).

3. Pritisnite ščitnik (F) navzdol in ga zasučite do zelenega položaja.
4. Trdno zategnite vijak (N).
5. Ščitnik odstranite tako, da odvijete vijak.



**PREVIDNOST:** Orodja ne uporabljajte, če ščitnika ne morete zategniti z nastavitvenim vijakom. Za zmanjšanje nevarnosti telesnih poškodb odnesite orodje in ščitnik na servis v popravilo ali zamenjavo ščitnika.

### MONTAŽA ŠČITNIKA ZAPRTEGA TIPA (TIP 1)



**Opozorilo:** Če obstaja vijak ščitnika One-Touch, je treba vijak, ročico in vzmet odstraniti pred poskusom montaže ščitnika zaprtega tipa (tip 1). Odstranjene dele je treba shraniti in znova namestiti ob uporabi ščitnika One-Touch. Pred demontažo si zabeležite položaj teh delov, ker vam bo to v pomoč ob ponovni namestitvi.

1. Odprite jeziček ščitnika. Poravnajte zatiče (K) na ščitniku z režami (L) na ohišju menjalnika.
2. Potisnite ščitnik navzdol, da se zatič zatakne in prosto umesti v utoru pesta ohišja pogonskega mehanizma.
3. Obrnite ščitnik v zeleni delovni položaj. Ohišje ščitnika mora biti med pogonskim vretenom in upravljavcem, saj le tako lahko nudi ustrezno zaščito upravljavcu.
4. Zaprite ročico ščitnika in ga tako pritrdite k pokrovu ohišja pogonskega mehanizma. Ko je ročica v zaklenjenem položaju, ščitnika ne morete prosto obračati. Če lahko obračate, zategnite nastavljalni viak z vpenjalno ročico v zaprtem položaju. Nikoli ne obratujte z brusilnikom, če varovalo ni pritrjeno ali če je vpenjalna ročica v odklenjenem položaju.
5. Ščitnik lahko odstranite tako, da odprete zaklep ščitnika, ga obrnete, da se poravna s puščicami in ščitnik povlečete navzgor.

**POMNITE:** Če po dolgotrajni uporabi postane zaprti ščitnik (tip 1) ohlapen, zategnite vijak za nastavljanje, ko je vpenjalna ročica v zaprtem položaju.



**PREVIDNOST:** Orodja ne uporabljajte, če ščitnika ne morete zategniti z nastavitvenim vijakom. Za zmanjšanje nevarnosti telesnih poškodb odnesite orodje in ščitnik

na pooblaščen servis v popravilo ali zamenjavo ščitnika.

**OPOMBA:** Ne zategnite vijaka za nastavljanje, ko je vpenjalna ročica v odprtem položaju. To lahko povzroči nevidne poškodbe ščitnika ali montažnega pesta.

## Namestitev in odstranitev brusilnega in rezalnega koluta (sl. 1, 4, 5)



**Opozorilo:** Ne uporabljajte poškodovanih kolotov.

1. Položite orodje na mizo s ščitnikom obrnjenim navzgor.
2. Podložno prirobnico (D) vstavite pravilno v vreteno (B) (sl. 4).
3. Postavite kolut (P) na podložno blazino (D). Ko montirate kolut, ki ima dvignjen sredinski del, zagotovite, da je dvignjen sredinski del (O) obrnjen proti podložni prirobnici (D).
4. Privijte pritrdilno matico z navojem (E) na (B) vreteno (sl. 5):
  - a. Med nameščanjem brusilnega koluta mora obroč na vpenjalni matici z navoji (E) gledati proti kolutu (sl. 5A);
  - b. Ko nameščate rezalni kolutu, mora obroč na vpenjalni matici z navoji (E) gledati v stran od koluta (sl. 5B).
5. Pritisnite zaporni gumb vretena (A) in obračajte gred (B), dokler se ne zapahne v položaju.
6. Zategnite vpenjalno matico z navoji (E) s priloženim ključem imbus ali napenjalnikom z dvema zatičema.
7. Sprostite zaklep vretena.
8. Kolut odstranite tako, da odvijete vpenjalno matico z navojem (E) s ključem imbus ali s priloženim napenjalnikom z dvema zatičema.

**POMNITE:** Brusite lahko s koluti tipa 27, ki so posebej zasnovani za tovrstne delovne operacije: koluti debeline 6 mm so zasnovani za površinsko brušenje, medtem ko so koluti debeline 3 mm zasnovani za brušenje robov. Za rezanje uporabljajte rezalni kolut in ščitnik tipa 1.

## Montaža žičnih krtačk in žičnih kolotov

Žične ščetke in žične kolute privijte neposredno na vreteno za brušenje brez uporabe prirobnic. Uporabljajte le žične krtačke ali žične kolute, ki

so dobavljeni s pestom M14. Pri delu z žično krtačko ali žičnim kolutom mora biti nameščen ščitnik tipa 27.



**PREVIDNOST:** Ko pri delu uporabljate žične krtačke in kolute nosite delovne rokavice. Krtačke lahko postanejo zelo ostre.



**PREVIDNOST:** Kolut ali krtača se ob montaži ali med uporabo ne smeta dotikati ščitnika. V nasprotnem primeru lahko pride do nevidnih poškodb pribora, kar lahko povzroči, da se žični delčki koluta ali ščetke odlomijo in odpadejo.

1. Privijte kolut na vreteno z roko.
2. Pritisnite gumb za zapahnitev vretena in s ključem na pestu žičnega koluta ali žične ščetke, da zategnete kolut.
3. Za odstranitev koluta postopajte v nasprotnem vrstnem redu.

**OPOMBA:** Nepravilno nameščeni pesto koluta lahko ob zagonu povzroči poškodbe orodja ali koluta.

## Namestitev in odstranitev podložne blazinice/brusilnega lista (sl. 1)

1. Orodje položite na mizo ali ravno površino tako, da bo ščitnik obrnjen navzgor.
2. Odstranite prirobnico (D).
3. Na vreteno namestite pravo gumijasto podložno blazinico (B).
4. Brusilni list položite na gumijasto podložno blazinico.
5. Privijte vpenjalno matico z navojem (E) na vreteno. Obroč na pritrdilni matici z navojem mora biti obrnjen proti gumijasti podložni blazinici.
6. Pritisnite zaporni gumb vretena (A) in obračajte vreteno (B) dokler se ne zapahne na položaju.
7. Zategnite vpenjalno matico z navoji (E) s priloženim ključem imbus ali napenjalnikom z dvema zatičema.
8. Sprostite zaklep vretena.
9. Kolut odstranite tako, da odvijete vpenjalno matico z navojem (E) s priloženim ključem imbus ali napenjalnikom z dvema zatičema.

## Montaža žičnih krtačk

Žično krtačko privijte neposredno na vreteno brez distančnikom in prirobnice z navoji.

## Pred uporabo

- Namestite zaščito koluta in ustrezen kolut. Ne uporabljajte prekomerno obrabljenih kolotov.
- Prepričajte se, da sta zunanja in notranja prirobnica nameščeni pravilno. Sledite navodilom v razdelku **Tabela pripomočkov za brušenje in rezanje**.
- Prepričajte se, ali se kolut vrti v smeri puščic, označenih na priboru in na orodju.
- Ne uporabljajte poškodovanega pribora. Pred vsako uporabo preverite morebitne poškodbe pribora, kot so razpoke in odlomljeni delci na brusilnem kolutu, razpoke na podložni blazinici, raztrganine ali prekomerna obraba, popuščene ali polomljene žice na žični krtači. Če električno orodje ali pripomoček pade na tla, preverite morebitne poškodbe pripomočka ali uporabite nepoškodovani pripomoček. Po pregledu in zamenjavi pribora se odmaknite skupaj z drugimi v bližini stran od območja vrtenja pribora, priključite električno orodje in ga pustite vklopljenega eno minuto pri najvišji hitrosti brez obremenitve. Poškodovani pribor se običajno v tem preizkusnem času polomi ali odlomi.

premikanje in posledično izgubo nadzora nad orodjem. Premikanje obdelovanca lahko privede do izgube nadzora nad orodjem in posledično do telesnih poškodb.

- **Podprite plošče ali druge prevelike obdelovance, tako da zmanjšate nevarnost zagozdenja koluta in povratnega sunka.** Večji obdelovanci se običajno upognejo pod vplivom lastne teže. Podpornike morate podložiti pod obdelovanec blizu linije reza in blizu roba obdelovanca na obeh straneh koluta.
- Pri delu z orodjem vedno nosite običajne delovne rokavice.
- Ohišje pogonskega mehanizma se med uporabo orodja zelo segreje.
- Ne pritiskajte premočno na orodje. Na kolut ne pritiskajte s strani.
- Ne preobremenjujte orodja. Če se orodje preveč segreje, pustite, da nekaj minut deluje brez obremenitve.
- Ne preobremenjujte orodja. Če se orodje preveč segreje, pustite, da nekaj minut deluje brez obremenitve. Pribora se ne dotikajte, dokler se ustrezno ne ohladi. Koluti se med uporabo orodja zelo segrejejo.
- Nikoli ne uporabljajte brusilnih pripomočkov, če na orodju ni nameščenega ustreznega ščitnika.
- Ne uporabljajte električnih orodij brez ustreznega rezilnega stojala.
- Nikoli ne uporabljate s filcem obloženih podlog skupaj z aglomeriranimi abrazivnimi sredstvi.
- Upoštevajte, da se bo rezalni kolut vrtel še nekaj časa po izklopu orodja.

## UPORABA

### Navodila za uporabo



**Opozorilo:** Vedno upoštevajte varnostna navodila in ustrezne predpise.



**Opozorilo:** Za zmanjšanje nevarnosti hudih telesnih poškodb izključite orodje in ga izklopite iz vira napajanja pred izvedbo nastavitev ali demontažo/ namestitvijo priključkov ali pripomočkov. Preden ponovno priključite orodje, pritisnite in sprostite sprožilno stikalo in se tako prepričajte, da je orodje izključeno.



**Opozorilo:**

- Poskrbite, da bodo obdelovanci dobro pritrjeni.
- Zavarujte in podprite obdelovanec. Uporabite vpenjalo ali primež za pritrditev obdelovanca na stabilno delovno podlago. Zelo je pomembno, da je obdelovanec trdno vpet in mu tako onemogočite

### Pravilni položaj rok (sl. 1, 6)



**OPOZORILO:** Da bi zmanjšali tveganje za telesne poškodbe, vedno držite roke v pravilnem položaju, kot prikazuje slika.



**OPOZORILO:** Da bi zmanjšali tveganje za nastanek resnih poškodb,



*vedno bodite pripravljeni na možne nenadne spremembe.*

Pravilni položaj rok je: ena roka na stranskem ročaju (C), druga roka pa ob trupu orodja, kot je prikazano na sliki 1.

## Stikala



**PREVIDNOST:** Orodje držite čvrsto za stranski ročaj in ohišje orodja, da ohranite nadzor orodja med vklopom, med uporabo orodja in vse dokler se vrtenje koluta ne zaustavi. Preden položite orodje na tla, se prepričajte, da se je vrtenje koluta popolnoma zaustavilo.

**POMNITE:** Za preprečitev nenadnega premika orodja ga ne vklopite ali izklopite, ko je obremenjeno. Preden se z brusilnikom dotaknete obdelovanca, naj orodje doseže polno hitrost. Pred izklopom orodja ga dvignite od obdelovanca. Preden položite orodje na tla počakajte, da se preneha vrteti.

### DRSNO STIKALO (SL. 3) (DWE4056, DWE4057, DWE4156, DWE4157)



**OPOZORILO:** Pred priklopom orodja v omrežje preverite, ali je drsno stikalo v izklopljenem položaju tako, da pritisnete zadnji del stikala in ga sprostite. Po vsaki prekinitvi napajanja, npr. po aktivaciji prenapetostne zaščite, nehotenem odklopu ali izpadu napajanja, preverite, da bo drsno stikalo v izklopljenem položaju. Če je drsno stikalo zaklenjeno ali če je orodje priklopljeno v omrežje, se bo po vklopu slednje samodejno zagnalo.

Za zagon orodja potisnite drsno stikalo VKLOP/IZKLOP (G) proti sprednjemu delu orodja. Za izklop orodja sprostite stikalo za VKLOP/IZKLOP. Za neprekinjeno delovanje pomaknite stikalo proti sprednjemu delu orodja, zadnji del stikala pa pritisnite navznoter. Če med neprekinjenim delovanjem orodja želite srednjega izklopiti, ponovno pritisnite zadnji del stikala in ga sprostite.

### VEČPOZICIJSKO STIKALO (SL. 3) (DWE4120)

1. Za vklop orodja pritisnite ročico za sprostitev (I) proti zadnjemu delu orodja in nato pritisnite večpozicijsko stikalo (H). Orodje deluje, medtem ko je stikalo pritisnjeno.
2. Orodje izklopite tako, da sprostite večpozicijsko stikalo.

## Zapah pogonskega vretena (slika 1)

Zapah vretena (A) preprečuje vrtenje vretena pri nameščanju ali odstranjevanju kolotov. Zapah vretena uporabljajte samo, ko je orodje izključeno, izklopljeno iz vira napajanja in ko je popolnoma ustavljeno.

**OPOMBA:** Za zmanjšanje tveganja za poškodbe orodja ne vklopite zapaha vretena, medtem ko orodje obratuje. To lahko povzroči poškodbo orodja, pritrjeni pribor pa se lahko nenadzorovano zavrti in odleti in povzroči telesne poškodbe.

Zapah aktivirate tako, da pritisnete na gumb na zapori vretena in vrtite vreteno, dokler se ne zagozdi.

## Obdelava kovin

Da bi preprečili ostala tveganja, ki jih povzročajo kovinski ostružki morate med obdelavo kovin uporabiti napravo na diferenčni tok (RCD).

Če je napajanje z elektriko izklopi stikalo RCD, odnesite orodje v pooblaščen servis DEWALT.



**Opozorilo:** V izjemnih delovnih pogojih se lahko med obdelavo kovin v ohišju orodja nabere prevodni kovinski prah. To lahko povzroči poslabšanje zaščitne izolacije orodja, kar lahko privede do električnega udara.

Da bi preprečili kopičenje kovinskega prahu v notranjosti, priporočamo vsakodnevno čiščenje rež za zračenje. Glejte poglavje **Vzdrževanje**.

## Rezanje kovine

Med rezanjem delajte z zmerno hitrostjo, prilagojeno materialu, ki ga režete. Ne pritiskajte na rezalni kolot, ne nagibajte orodja in ne nihajte z njim.

Ne zmanjšujte hitrosti delujočega rezalnega koluta tako, da pritisnete nanj s strani.

Orodje mora vedno delovati z brusilnimi gibi navzgor. Sicer obstaja možnost, da bo nenadzorovano potisnjeno iz reza.

Pri rezanju profilov in kvadratnih drogov je najbolje, da začnete z najmanjšim prečnim prerezom.

## Grobo brušenje

**Nikoli ne uporabljajte rezalnega koluta za grobo brušenje.**  
**Vedno uporabljate ščitnik tipa 27.**

Najboljše rezultate boste pri brušenju dosegali, če boste orodje držali pod kotom 30° do 40°. Orodje med premikanjem naprej in nazaj pritiskajte ob obdelovanec z zmernim pritiskom. Na ta način se obdelovanec ne bo preveč segrel, ne bo se razbarval, niti ne bodo nastajale raze.

## Rezanje kamna

Orodje morate uporabljati le za suho rezanje. Za rezanje kamna, uporabite diamantni rezalni kolut. Orodje uporabljajte le z dodatno zaščitno protiprašno masko.

## Nasveti za delo

**Pri rezanju rež v strukturne stene bodite izjemno previdni.** Reže v strukturnih stenah so predmet predpisov, specifičnih za državo. Te predpise je treba upoštevati v vseh okoliščinah. Pred začetkom dela se posvetujte z odgovornim gradbenim inženirjem, arhitektom ali gradbenim nadzornikom.

## Uporaba lamelnih brusov



**Opozorilo: Nabiranje kovinskega prahu.** Prekomerna uporaba lamelnih kolutov za obdelovanje kovin lahko privede do povečanega tveganja električnega udara. Nevarnost zmanjšate, tako da pred uporabo vstavite stikalo na diferenčni tok (RCD) in dnevno čistite prezračevalne reže s stisnjenim zrakom v skladu s spodaj navedenimi navodili za vzdrževanje.

## VZDRŽEVANJE

Orodje DEWALT je izdelano tako, da deluje zelo dolgo z minimalnim vzdrževanjem. Dolgoročno zadovoljivo delovanje je odvisno od pravilne nege in rednega čiščenja orodja.



**Opozorilo: Za zmanjšanje nevarnosti hudih telesnih poškodb izključite orodje in ga izklopite iz vira napajanja pred izvedbo nastavitvev ali demontažo/ namestitvijo priključkov ali pripomočkov.** Preden ponovno priključitev orodja pritisnite in sprostite sprožilno stikalo in se tako prepričajte, da je orodje izključeno.

## Zamenjava krtačk motorja

Ob premočni obrabljenosti ogljenih krtačk se motor samodejno izklopi; to pomeni, da orodje potrebuje servisiranje. Menjava ogljenih krtačk ni

opravilo, ki bi ga lahko opravili sami. Odnosite orodje k pooblaščenemu serviserju DEWALT.



## Mazanje

Električno orodje ne zahteva dodatnega mazanja.



## Čiščenje



**Opozorilo:** Odstranite umazanijo in prah iz glavnega ohišja z izpihovanjem s suhim zrakom, ko opazite, da se prah nabere v in okoli odprtih za zračenje. Med opravljanjem tega postopka nosite ustrezno zaščito za oči in masko za obraz.





**Opozorilo:** Za čiščenje nekovinskih delov orodja nikoli ne uporabljajte kemičnih sredstev ali drugih močnih kemikalij. Take kemikalije lahko oslabijo materiale, iz katerih so izdelani ti deli. Uporabite samo krpo, navlaženo z vodo oz. milnico. Pazite, da voda ne prodre v notranjost orodja; nikoli ne potopite nobenega dela orodja v tekočino.

## Izbirna oprema

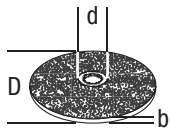
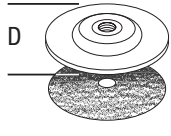
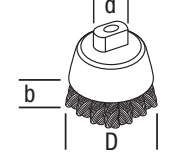

**Opozorilo:** Ker pripomočki, ki jih ne ponuja DEWALT, s tem izdelkom niso bili testirani, je njihova uporaba lahko nevarna. Da bi zmanjšali možnost poškodb, z izdelkom uporabljajte le pripomočke, ki jih priporoča DEWALT.

Če potrebujete več informacij glede ustreznosti pribora, se obrnite na svojega prodajalca.

	Maks. [mm]		[mm]	Min. vrtenje [min. <sup>-1</sup> ]	Periferna hitrost [m/s]	Dolžina luknje z navojem [mm]
	D	b	d			
	115	6	22,23	11.800	80	-
	125	6	22,23	11.800	80	-
	115	-	-	11.800	80	-
	125	-	-	11.800	80	-
	75	30	M14	11.800	45	16,0
	115	12	M14	11.800	80	16,0
	125	12	M14	11.800	80	16,0

## Varovanje okolja











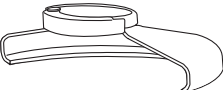

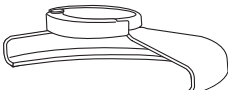
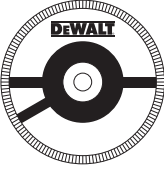



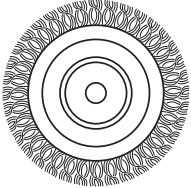

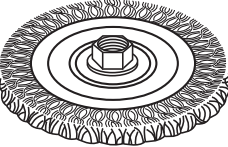
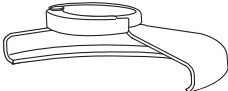
Ločeno zbirajte odpadke. Orodij in baterij, označenih s tem simbolom, ne odlagajte skupaj z drugimi gospodinjskimi odpadki.

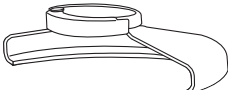

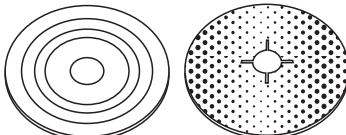
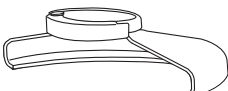



Orodje in akumulator vsebujeta materiale, ki jih je mogoče znova uporabiti ali reciklirati, kar zmanjšuje potrebo po surovinah. Električne izdelke in akumulatorje reciklirajte v skladu s krajevnimi predpisi. Za dodatne podrobnosti obiščite spletno stran [www.2helpU.com](http://www.2helpU.com).

## TABELA PRIPOMOČKOV ZA BRUŠENJE IN REZANJE

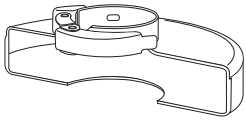
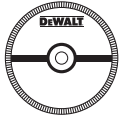
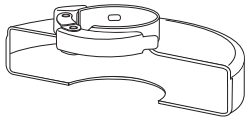
Tip ščitnika	Pribor	Opis	Namestitev brusilnika
 <p><b>ŠČITNIK TIPA 27</b></p>		Sredinsko poglubljeni brusilni koluti	 <p>Ščitnik tipa 27</p>
		Gibki kolut	 <p>Podložna prirobnica</p>  
		Žični koluti	<p>Sredinsko poglubljen brusilni kolut tip 27</p>  <p>Vpenjalna matica z navojem</p>
		Žični koluti z navojno matico	 <p>Ščitnik tipa 27</p>  <p>Žični kolut</p>
		Žična ščetka z navojno matico	 <p>Ščitnik tipa 27</p>  <p>Žična ščetka</p>
		Podložna blazinica/list za peskanje	 <p>Ščitnik tipa 27</p>  <p>Gumijasta podložna blazinica</p>  <p>Brusilni kolut</p>  <p>Vpenjalna matica z navojem</p>

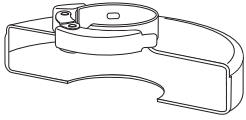
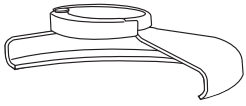
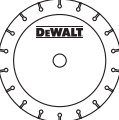
## TABELA PRIBORA ZA BRUŠENJE IN REZANJE (nad.)

Tip ščitnika	Pribor	Opis	Namestitev brusilnika
 <b>ŠČITNIK TIPA 1</b>		Kolut za rezanje kovine, ojačen	 Ščitnik tipa 1
		Plošča za rezanje kovine, ojačena	 Podložna prirobnica
 <b>ŠČITNIK TIPA 1</b>  <b>ALI</b>   <b>ŠČITNIK TIPA 27</b>		Diamantni koluti	 Kolut za rezanje   Vpenjalna matica z navojem



# KUTNE BRUSILICE

## DWE4056, DWE4057, DWE4120, DWE4156, DWE4157

### Čestitamo!

Odabrali ste DEWALT alat. Godine iskustva, od razvoja proizvoda do inovativnosti, učinile su tvrtku DEWALT JEDNIM OD NAJPOUZDANIJIH PARTNERA ZA KORISNIKE PROFESIONALNIH ELEKTRIČNIH ALATA.

### Tehnički podaci

		DWE4056	DWE4057	DWE4120	DWE4156	DWE4157
Napon	V <sub>AC</sub>	230	230	230	230	230
U.K. i Irska	V	230/115	230	-	-	-
Tip		1	1	1	1	1
Ulazna snaga	W	800	800	900	900	900
Brzina bez opterećenja / nazivna brzina	min <sup>-1</sup>	11800	11800	11800	11800	11800
Promjer diska	mm	115	125	115	115	125
Promjer osovine		M14	M14	M14	M14	M14
Duljina osovine	mm	14,2	14,2	14,2	14,2	14,2
Težina	kg	1,8*	1,9*	2,05*	2,0*	2,05*

\* masa obuhvaća bočni rukohvat i štitnik

Buka i vibracije (troosni vektorski zbroj) prema direktivi EN 60745-2-3:

			DWE4056	DWE4057	DWE4120	DWE4156	DWE4157
L <sub>PA</sub>	(zvučni tlak)	dB(A)	90,5	90,5	91,5	91,5	91,5
L <sub>WA</sub>	(zvučna snaga)	dB(A)	101,3	101,3	102,5	102,5	102,5
K	(nesigurnost zvučne snage)	dB(A)	3,0	3,0	3,0	3,0	3,0

Površinsko brušenje

Vrijednost emisije vibracija	m/s <sup>2</sup>	9,4	9,4	11,0	11,0	11,0
a <sub>h,AG</sub> =						
Nesigurnost K =	m/s <sup>2</sup>	1,5	1,5	1,5	1,5	1,5

Brušenje diskom

Vrijednost emisije vibracija	m/s <sup>2</sup>	7,5	7,5	6,8	6,8	6,8
a <sub>h,DS</sub> =						
Nesigurnost K =	m/s <sup>2</sup>	1,5	1,5	1,5	1,5	1,5

Vibracije navedene na ovom informacijskom listu izmjerene su u skladu sa standardiziranim ispitivanjem opisanim u dokumentu EN60745 i mogu se upotrijebiti za međusobno uspoređivanje alata. Može se koristiti za preliminarno procjenjivanje izloženosti.



**UPOZORENJE:** Deklarirane vibracije odnose se na glavne primjene alata. Međutim, ako se alat koristi u drugim primjenama, s drugim nastavcima ili ako je loše održavan, razine vibracija mogle bi se razlikovati. To može

značajno povećati razinu izloženosti tijekom ukupnog vremena upotrebe.

Pri procjeni razine izloženosti vibracijama potrebno je uzeti u obzir vrijeme tijekom kojeg je alat isključen i vrijeme dok je uključen, ali se ne upotrebljava za izvođenje radova. To može značajno smanjiti razinu izloženosti tijekom ukupnog vremena upotrebe.

Provjerite dodatne sigurnosne mjere za zaštitu korisnika od učinaka vibracija, kao što su: održavanje alata

*i pribora, održavanje ruku toplima,  
organizacija radnih procedura i sl.*

## Definicije: Sigurnosne smjernice

Definicije navedene u nastavku opisuju razinu ozbiljnosti svih upozorenja. Pročitajte priručnik i obratite pažnju na ove simbole.



**OPASNOST:** Označava neposrednu rizičnu okolnost koja će, ako se ne izbjegne, **rezultirati ozbiljnim ozljedama ili smrću.**



**UPOZORENJE:** Označava potencijalno rizičnu okolnost koja, ako se ne izbjegne, **može rezultirati smrću ili ozbiljnim ozljedama.**



**OPREZ:** Označava potencijalno rizičnu okolnost koja, ako se ne izbjegne, **može rezultirati manjim ili srednje teškim ozljedama.**

**NAPOMENA:** Naznačuje praksu koja nije vezana uz tjelesne ozljede, a ako se ne izbjegne, **može rezultirati materijalnom štetom.**



Označava opasnost od strujnog udara.



Označava opasnost od požara.

## Deklaracija o usklađenosti EZ-a

### DIREKTIVA O STROJEVIMA



### KUTNE BRUSILICE

DWE4056, DWE4057, DWE4120, DWE4156, DWE4157

DEWALT izjavljuje da su proizvodi opisani u odjeljku **Tehnički podaci** usklađeni s direktivama:

2006/42/EZ, EN60745-1:2009+A11:2010, EN60745-2-3:2011 +A2:2013 +A11:2014 +A12:2014 +A13:2015.

Ovi proizvodi također su usklađeni s direktivama 2014/30/EU i 2011/65/EU. ZA DODATNE INFORMACIJE KONTAKTIRAJTE S TVRTKOM DEWALT putem sljedeće adrese ili pogledajte prilog na kraju priručnika.

Dolje potpisani je odgovoran za usklađenost tehničke dokumentacije i ovu izjavu iznosi u ime tvrtke DEWALT.

Markus Rompel  
direktor inženjeringa  
DEWALT, Richard-Klinger-Straße 11,  
D-65510, Idstein, Germany  
05.03.2018.



**UPOZORENJE:** Pročitajte priručnik s uputama kako biste smanjili rizik od ozljeda.

## Opća sigurnosna upozorenja za električne alate



**UPOZORENJE!** Pročitajte sva sigurnosna upozorenja i upute. Nepoštivanje upozorenja i uputa može rezultirati strujnim udarom, požarom i/ili ozbiljnim ozljedama.

### UPOZORENJA I UPUTE ČUVAJTE ZA SLUČAJ POTREBE

Izraz "električni alat" u upozorenjima odnosi se na električni alat napajan iz strujne utičnice (sa žicom) ili električni alat napajan akumulatorskom baterijom (bez žice).

#### 1) SIGURNOST RADNOG PROSTORA

- a) **Radno mjesto održavajte čistim i dobro osvijetljenim.** Zakrčeni ili mračni prostori dovode do nezgoda.
- b) **S električnim alatima ne radite u eksplozivnom okruženju, kao što je blizina zapaljivih tekućina, plinova ili prašine.** Električni alati stvaraju iskre koje mogu zapaliti prašinu ili pare.
- c) **Pri radu s električnim alatom držite podalje promatrače i djecu.** Zbog odvratanja pozornosti mogli biste izgubiti nadzor nad uređajem.

#### 2) ZAŠTITA OD ELEKTRIČNE STRUJE

- a) **Utikači električnih alata moraju odgovarati utičnicama. Nikad i ni na koji način ne prepravljajte utikač. Pri upotrebi električnih alata s uzemljenjem ne koristite prilagodne utikače.** Neizmijenjeni utikači i odgovarajuće utičnice smanjit će rizik od strujnog udara.
- b) **Izbjegavajte fizički kontakt s uzemljenim površinama poput cijevi, radijatora, metalnih okvira i hladnjaka.** Ako je tijelo uzemljeno, rizik od strujnog udara je povećan.
- c) **Električne alate ne izlažite kiši ni vlazi.** Prodiranje vode u električni alat povećat će rizik od strujnog udara.

- d) **Kabel ne upotrebljavajte za nepredviđene namjene. Kabel ne upotrebljavajte za nošenje, povlačenje ili odvajanje utikača alata iz električne utičnice. Kabel držite daleko od izvora topline, ulja i oštih ili pokretnih dijelova.** Oštećeni ili zapleteni kabel povećat će rizik od strujnog udara.
- e) **Pri radu s električnim alatom na otvorenom upotrijebite produžni kabel predviđen za otvorene prostore.** Upotreba kabela prikladnog za otvorene prostore smanjuje rizik od strujnog udara.
- f) **Ako nije moguće izbjeći korištenje električnog alata u vlažnim uvjetima, upotrijebite napajanje s diferencijalnom sklopkom za zaštitu od neispravnosti uzemljenja (RCD).** Upotreba sklopke na diferencijalnu struju (RCD) smanjuje rizik od strujnog udara.

### 3) OSOBNA SIGURNOST

- a) **Tijekom rada s električnim alatom budite oprezni, usredotočeni i primjenjujte zdravorazumski pristup. Ne koristite električni alat ako ste umorni ili pod utjecajem droga, alkohola ili lijekova.** Trenutak nepažnje tijekom rada s električnim alatom može dovesti do ozbiljnih ozljeda.
- b) **Koristite zaštitnu opremu. Uvijek koristite zaštitu za oči.** Upotreba zaštitne opreme poput maske protiv prašine, sigurnosnih neklizajućih cipela, šljema ili zaštite sluha u odgovarajućim uvjetima smanjit će rizik od tjelesnih ozljeda.
- c) **Spriječite nenamjerno uključivanje. Prije priključivanja u električnu mrežu ili umetanja akumulatorske baterije, kao i prije uzimanja ili nošenja alata, provjerite je li prekidač u isključenom položaju.** Nošenje električnog alata tako da je prst na prekidaču ili priključivanje električnog alata kojemu je prekidač uključen dovodi do nezgoda.
- d) **Prije nego što uključite električni alat, uklonite s njega sve ključeve za podešavanje.** Ostavljanje ključa na rotirajućem dijelu električnog alata može dovesti do ozljede.
- e) **Ne sežite predaleko. Pazite na ravnotežu i zauzmite stabilan položaj.** To omogućuje bolji nadzor nad električnim alatom u neočekivanim situacijama.
- f) **Nosite odgovarajuću odjeću. Ne nosite široku odjeću ili nakit. Kosu, odjeću i rukavice uvijek držite daleko od pokretnih dijelova.** Pokretni dijelovi mogu

zahvatiti labavo obučenu odjeću, nakit ili dugu kosu.

- g) **Ako je omogućeno priključivanje uređaja za usisavanje i prikupljanje prašine, osigurajte njihovo pravilno povezivanje i upotrebu.** Upotreba uređaja za prikupljanje prašine može smanjiti opasnosti vezane uz prašinu.

### 4) UPOTREBA I ČUVANJE ELEKTRIČNIH ALATA

- a) **Ne preopterećujte električni alat. Upotrijebite odgovarajući električni alat za posao koji obavljate.** Prikladan električni alat bolje će i sigurnije obaviti posao brzinom za koju je predviđen.
- b) **Ne upotrebljavajte električni alat ako se prekidač ne može prebaciti u isključeni ili uključeni položaj.** Svaki električni alat kojim se ne može upravljati pomoću prekidača predstavlja opasnost i potrebno ga je popraviti.
- c) **Prije prilagođavanja, zamjene pribora ili spremanja električnog alata, isključite utikač iz utičnice ili odvojite akumulatorsku bateriju.** Ove sigurnosne mjere smanjuju rizik od nehotičnog pokretanja električnog alata.
- d) **Električne alate koji se ne upotrebljavaju pohranite izvan dohvata djece i ne dopustite rad osobama koje nisu upoznate s alatom ili ovim uputama.** Električni alati opasni su ako njima rade nestručni korisnici.
- e) **Električne alate treba održavati. Provjerite ima li otklona ili savijenih pokretnih dijelova, napuklih dijelova ili drugih okolnosti koje mogu utjecati na rad električnog alata. Ako je alat oštećen, popravite ga prije upotrebe.** Velik broj nezgoda uzrokovan je loše održanim električnim alatima.
- f) **Rezne dijelove alata održavajte oštrima i čistima.** Pravilno održavanje reznih alata i njihovih oštrica smanjuje mogućnost savijanja i olakšava upravljanje.
- g) **Električni alat, pribor, nastavke itd. upotrebljavajte u skladu s ovim uputama te uzimajući u obzir radne uvjete i posao koji je potrebno obaviti.** Upotreba električnih alata za poslove za koje nije namijenjen može dovesti do opasnih situacija.

### 5) SERVISIRANJE

- a) **Električne alate servisirajte kod kvalificiranog servisera i upotrebom originalnih zamjenskih dijelova.** To omogućuje sigurnu uporabu alata.



## DODATNA POSEBNA SIGURNOSNA PRAVILA

### Sigurnosne upute za sve primjene

#### OPĆA SIGURNOSNA UPOZORENJA ZA BRUŠENJE, GRUBO BRUŠENJE, BRUŠENJE ŽIČANOM ČETKOM ILI RADNJE ABRAZIVNOG ODREZIVANJA:

- a)  *Ovaj električni alat namijenjen je radovima grubog brušenja, pjeskarenja, brušenja žičanom četkom ili odrezivanja. Proučite sva sigurnosna upozorenja, upute, ilustracije i specifikacije isporučene uz ovaj električni alat. Nepoštivanje uputa navedenih u nastavku može rezultirati strujnim udarom, požarom i/ili ozbiljnim ozljedama.*
- b)  *Ne preporučujemo da alatom obavljate radnje poput poliranja. Upotreba u svrhe za koje ovaj električni alat nije predviđen može biti opasna i uzrokovati tjelesne ozljede.*
- c)  *Ne koristite dodatni pribor koji nije namjenski dizajniran ni preporučen od strane proizvođača alata. Iako se dodatni pribor možda može postaviti na vaš električni alat, to ne znači da će upotreba biti sigurna.*
- d)  *Najmanja deklarirana brzina dodatnog pribora mora biti jednaka oznaci najveće brzine na električnom alatu. Dodatni pribor koji se koristi pri brzinama koje su veće od njegove nazivne brzine može puknuti i raspasti se.*
- e)  *Vanjski promjer i debljina dodatnog pribora moraju biti unutar deklariranih vrijednosti električnog alata. Dodatni pribor nepravilne veličine ne može se zadovoljavajuće zaštititi ni kontrolirati.*
- f)  *Navoj pribora koji postavljate mora odgovarati navoju osovine brusilice. Kod pribora koji se montira po prirubnicama provrt mora odgovarati promjeru prirubnice. Pribor koji ne odgovara ugradbenim elementima električnog alata neće biti u ravnoteži, pretjerano će vibrirati i može uzrokovati gubitak nadzora.*
- g)  *Ne koristite oštećeni pribor. Dodatni pribor pregledajte prije svake upotrebe radi mogućih oštećenja, kao što su krhotine ili pukotine abrazivnih diskova, pukotine ili pretjerano habanje podloški, labavost ili ispućanost žičanih četki. Ako električni alat ili dodatni pribor padne na tlo, provjerite ima li oštećenja ili postavite*
- neoštećeni pribor. Nakon pregleda i postavljanja dodatnog pribora, sebe i druge osobe odmaknite izvan ravnine vrtnje pribora i električni alat pustite da radi jednu minutu pri najvećoj brzini bez opterećenja. Oštećeni dodatni pribor obično se raspadne tijekom ove provjere.*
- h)  *Nosite osobnu zaštitnu opremu. Ovisno o primjeni koristite štitnik za lice ili zaštitne naočale. Po potrebi nosite masku protiv prašine, zaštitu za sluh, rukavice i radnu pregaču koja može zaustaviti manje komadiće abrazivnog ili radnog materijala. Zaštita za oči mora zaustavljati komadiće materijala koji nastaju tijekom svih radova. Zaštitna maska protiv prašine mora filtrirati čestice nastale tijekom rada. Produljeno izlaganje zvuku velike jačine može izazvati oštećenje sluha.*
- i)  *Promatrače držite podalje od radnog područja. Svaka osoba koja dolazi na radno mjesto mora nositi osobnu zaštitnu opremu. Fragmenti radnog materijala ili dodatnog pribora mogu poletjeti i izazvati ozljede izvan samog područja rada.*
- j)  *Električni alat pridržavajte isključivo za izolirane rukohvate dok radite u područjima u kojima bi pribor za rezanje mogao doći u dodir sa skrivenim ožičenjem ili vlastitim kabelom. U slučaju kontakta reznog pribora sa žicom pod naponom, taj se napon može prenijeti na metalne dijelove alata i izazvati električni udar rukovatelja.*
- k)  *Kabel napajanja postavite podalje od rotirajućeg pribora. Ako izgubite nadzor, kabel bi mogao biti prerezan ili zahvaćen, a vaša šaka ili ruka mogla bi biti uvučena u rotirajući pribor.*
- l)  *Električni alat nikad ne odlažite dok se rotiranje pribora potpuno ne zaustavi. Rotirajući pribor može zahvatiti površinu i povući električni alat, uslijed čega možete izgubiti nadzor nad alatom.*
- m)  *Električni alat ne uključujte dok ga nosite uz tijelo. U slučaju kontakta s rotirajućim priborom može doći do zahvaćanja odjeće i povlačenja pribora prema tijelu.*
- n)  *Redovito čistite otvore za prozračivanje električnog alata. Ventilator motora uvlači prašinu u kućište. Pretjerano nakupljanje metalne prašine može uzrokovati opasnost od električnog udara.*

- o) **Električni alat ne upotrebljavajte u blizini zapaljivih materijala.** Iskrenje može zapaliti takve materijale.
- p) **Ne upotrebljavajte dodatni pribor koji zahtijeva hlađenje tekućinom.** Upotreba vode ili drugih tekućih rashladnih sredstava može rezultirati strujnim udarom.

## DODATNE SIGURNOSNE UPUTE ZA SVE PRIMJENE

### Uzroci povratnog udara i načini njegovog sprječavanja

Povratni udar iznenadna je reakcija uslijed zaglavlivanja ili zahvaćanja rotirajućeg diska, podloške, četke ili bilo kojeg drugog pribora. Zaglavlivanje ili zahvaćanje uzrokuje blokiranje rotirajućeg pribora, koje potom u točki dodira s materijalom izaziva nekontroliranu vrtnju električnog alata u smjeru suprotnom od smjera rotacije pribora.

Na primjer, ako se abrazivni disk zahvati ili zaglavi u radnom materijalu, rub diska koji ulazi u procjep može se ukopati u površinu materijala i uzrokovati iskakanje diska ili udar. Disk se može odbaciti prema korisniku ili u suprotnom smjeru, ovisno o smjeru vrtnje diska u točki zaglavlivanja. Također, abrazivni diskovi mogu puknuti u ovim uvjetima.

Povratni udar je rezultat pogrešnih i/ili nepravilnih radnih procedura ili uvjeta i može se izbjeći poduzimanjem odgovarajućih mjera predostrožnosti, kao što je navedeno u nastavku:

- a) **Električni alat uvijek čvrsto pridržavajte, a tijelo i ruke postavite na način da se odupiru silama povratnog udara.** Uvijek koristite pomoćni rukohvat, ako je isporučen, kako biste imali najveću moguću kontrolu nad povratnim udarom ili reakcijom zakretnog momenta tijekom pokretanja alata. Rukovatelj može kontrolirati reakciju zakretnog momenta ili povratni udar ako se poduzmu pravilne protumjere.
- b) **Ruke nikad ne postavljajte u blizini rotirajućeg pribora.** Dodatni pribor mogao bi se odbaciti preko vaših ruku.
- c) **Tijelo ne postavljajte u području unutar kojeg bi se električni alat mogao kretati ako dođe do povratnog udara.** Povratni će udar alat odbaciti u smjeru suprotnom od smjera rotacije diska u točki zahvaćanja.
- d) **Budite osobito oprezni pri radu na kutovima, oštrim rubovima itd.**

**Izbjegavajte poskakivanje i pomicanje pribora.** Kutovi, oštri rubovi ili poskakivanje mogu uzrokovati zahvaćanje rotirajućeg pribora, gubitak nadzora ili povratni udar.

- e) **Ne postavljajte oštricu za piljenje drva ili drugih materijala.** Takve oštrice mogu izazvati česte povratne udare i gubitke kontrole.

### Sigurnosna upozorenja specifična za brušenje i abrazivno odrezivanje

- a) **Upotrebljavajte isključivo vrste diskova koje su preporučene za vaš električni alat, kao i namjenski štitičnik za odabrani disk.** Diskovi za koje električni alat nije projektiran ne mogu se zadovoljavajuće zaštititi i nisu sigurni za upotrebu.
- b) **Brusna površina u središtu udubljenih diskova mora se postaviti ispod ravnine zaštitnog jezička.** Nepravilno postavljen disk koji prelazi ravninu zaštitnog jezička ne može se prikladno zaštititi.
- c) **Štitičnik mora biti čvrsto postavljen na električni alat i namješten za najveću razinu zaštite, kako bi što manji dio diska bio izložen rukovatelju.** Štitičnik pomaže zaštititi rukovatelja od odlomljenih fragmenata diska, slučajnog dodira s diskom i iskri koje mogu zapaliti odjeću.
- d) **Diskovi se smiju upotrebljavati isključivo u preporučene svrhe. Na primjer: ne brusite bočnom stranom diska za odrezivanje.** Abrazivni diskovi za odrezivanje namijenjeni su rubnom brušenju i primjena bočnih sila na ovakve diskove može izazvati njihov lom.
- e) **Uvijek upotrebljavajte neoštećene prirubnice diskova koje su odgovarajuće veličine i oblika za odabrani disk.** Odgovarajuće prirubnice pričvršćuju disk i tako sprječavaju mogućnost pucanja diska. Prirubnice za diskove namijenjene odrezivanju mogu se razlikovati od prirubnica za diskove koji su namijenjeni brušenju.
- f) **Ne upotrebljavajte istrošene diskove preuzete s većih električnih alata.** Diskovi namijenjeni jačim alatima nisu pogodni za velike brzine vrtnji malih alata i mogu se polomiti.

## Dodatna sigurnosna upozorenja specifična za abrazivno odrezivanje

- Pazite da se disk ne zaglavi i ne primjenjujte prevelik pritisak. Ne pokušavajte izvoditi preduboke rezove.** Prevelik pritisak na disk povećava opterećenje i sklonost uvijanju diska ili njegovom zaglavlivanju u rezu, te mogućnost povratnog udara ili loma diska.
- Tijelo ne postavljajte u ravnini s rotirajućim diskom ili iza njega.** Kad se disk u dodirnoj točki pomiče od vas, mogući povratni udar može potjerati rotirajući disk i električni alat ravno na vas.
- Ako se disk zaglavljuje u rezu ili ako iz bilo kojeg razloga prekidate rezanje, isključite električni alat i držite ga nepokretnim dok se rotiranje diska potpuno ne zaustavi. Rezni disk nikad ne pokušavajte uklanjati iz ureza dok je disk u pokretu jer bi moglo doći do povratnog udara.** Provjerite razloge zaglavlivanja diska i poduzmite korektivne radnje kako biste uklonili uzrok zaglavlivanja.
- Ne nastavljajte s rezanjem dok je disk u radnom materijalu. Dopustite disku da dostigne punu brzinu vrtnje i pažljivo ga vratite u rez.** Disk bi se mogao zaglaviti, propeti ili poskočiti ako se električni alat ponovo pokrene dok je unutar radnog materijala.
- Podložite ploče i druge velike komade radnog materijala kako biste smanjili rizik od zaglavlivanja ili povratnog udara diska.** Veliki radni materijali skloni su savijanju pod vlastitom težinom. Ispod radnog materijala potrebno je postaviti podloge u blizini linije reza i u blizini ruba radnog materijala s obje strane diska.
- Budite dodatno pažljivi tijekom rezanja "džepova" u postojećim zidovima ili na drugim slijepim područjima.** Izbočeni dio diska može zarezati vodovodne cijevi, električne kabele ili predmete koji mogu uzrokovati povratni udar alata.

## Sigurnosna upozorenja specifična za radove grubog brušenja

- Ne upotrebljavajte preveliki papir za brušenje diska. Slijedite preporuke proizvođača kada odabirete papir za pjeskarenje.** Veći papir za brušenje koji

izlazi izvan podloške za brušenje predstavlja opasnost od posjekotina i može izazvati pomicanje i pucanje diska ili povratni udar.

## Sigurnosna upozorenja specifična za brušenje žičanom četkom

- Imajte na umu da se žica s četke odbacuje i tijekom uobičajene upotrebe. Žičanu četku ne opterećujte prevelikim pritiskom na alat.** Žica četke može lako probiti odjeću i/ili kožu.
- Ako se tijekom korištenja žičane četke preporučuje korištenje štitnika, ne dopustite nikakve smetnje kretanju četke unutar štitnika.** Promjer žičanog diska ili četke može se povećati uslijed djelovanja centrifugalnih sila.

## Dodatne sigurnosne upute za brusilice

- Navoj pribora koji postavljate mora odgovarati navoju osovine brusilice. Za pribor koji se montira po prirubnicama provrt pribora mora odgovarati promjeru prirubnice. Pribor koji ne odgovara ugradbenim elementima električnog alata neće biti u ravnoteži, pretjerano će vibrirati i može uzrokovati gubitak nadzora.
- Brusna površina u središtu udubljenih diskova mora se postaviti ispod ravnine zaštitnog jezička. Nepravilno postavljen disk koji prelazi ravninu zaštitnog jezička ne može se prikladno zaštititi.
- **Uz ovaj alat nemojte rabiti diskove (čošice) tipa 11.** Uporaba neodgovarajućeg pribora može rezultirati ozljedom.
- **Uvijek koristite bočni rukohvat. Rukohvat čvrsto zategnite.** Bočni rukohvat treba se uvijek koristiti kako biste zadržali nadzor nad alatom.



**UPOZORENJE:** Preporučujemo uporabu sklopke na diferencijalnu struju od 30 mA ili manje.

## Stalno prisutni rizici

Usprkos primjenjivanju važećih sigurnosnih propisa i sigurnosnih uređaja, određene stalno prisutne rizike nije moguće izbjeći. To su:

- Oštećenje sluha.
- Rizik od ozljeda uslijed letećih čestica.
- Rizik od opekotina uslijed zagrijavanja pribora tijekom rada.



- Rizik od ozljeda uslijed duge upotrebe.
- Rizik stvaranja prašine od opasnih tvari.

## Oznake na alatu

Na alatu su prikazani sljedeći simboli:



Prije upotrebe pročitajte priručnik s uputama.



Koristite zaštitu za sluh.



Koristite zaštitu za oči.

### POLOŽAJ ŠIFRE DATUMA (SL. 1)

Datumska oznaka (P), koja sadrži i godinu proizvodnje, ispisana je na označnu pločicu.

Primjer:

2018 XX XX

Godina proizvodnje

## Sadržaj paketa

U paketu se nalazi:

- 1 Kutna brusilica
- 1 Štitnik
- 1 Bočni rukohvat
- 1 Komplet prirubnica
- 1 Imbus ključ
- 1 Priručnik s uputama
- *Alat, dijelove i pribor provjerite radi eventualnih oštećenja nastalih tijekom transporta.*
- *Temeljito proučite ovaj priručnik i upoznajte se s njime prije same upotrebe alata.*

## Opis (sl. 1, 3)



**UPOZORENJE:** Nikad ne mijenjajte električni alat ili bilo koji njegov dio. Može doći do oštećenja ili ozljeda.

- A. Gumb za blokiranje osovine
- B. Osovina
- C. Bočni rukohvat
- D. Podložna prirubnica
- E. Stezna matica
- F. Štitnik
- G. Prekidač klizača
- H. Okretna sklopka (samo DWE4120)
- I. Ručica za blokadu (samo DWE4120)

J. Ručica za otpuštanje štitnika

## NAMJENA

Kutne brusilice DWE4056, DWE4057, DWE4120, DWE4156, DWE4157 za teške radove predviđene su za profesionalno brušenje i rezanje.

**NE UPOTREBLJAVAJTE** brusne diskove koji nemaju udubljeno središte ili nisu flap-diskovi.

**NEMOJTE** koristiti u vlažnim uvjetima ni u blizini zapaljivih tekućina ili plinova.

Ove kutne brusilice za teške radove su profesionalni električni alati.

**NE** dopustite djeci da dolaze u dodir s alatom. Neiskusni korisnik mora biti pod nadzorom pri uporabi ovog alata.

- **Malena djeca i nemoćne osobe.** Ovaj uređaj nije namijenjen upotrebi od strane djece ili nemoćnih nadzora.
- Ovaj proizvod nije namijenjen upotrebi od strane osoba (uključujući i djecu) sa smanjenim fizičkim, osjetilnim ili mentalnim sposobnostima, kao ni osoba s nedostatkom iskustva ili znanja, osim ako ih osoba zadužena za njihovu sigurnost nadzire. Djecu se nikad ne smije ostaviti samu uz ovaj proizvod.

## Meko pokretanje

(DWE4056, DWE4057, DWE4156, DWE4157)

Meko pokretanje omogućuje polagan porast brzine kako bi se izbjeglo početno trzanje pri pokretanju. Ova osobina posebno je korisna tijekom rada u skućenim prostorima.

## Bez napona

(DWE4056, DWE4057, DWE4156, DWE4157)

Funkcija No-volt sprječava ponovno pokretanje brusilice bez pomicanja prekidača ako dođe do prekida napajanja.

## Zaštita od električne struje

Elektromotor je projektiran za samo jedan napon. Uvijek provjerite odgovara li električno napajanje naponu navedenom na opisnoj oznaci.



Ovaj DEWALT alat dvostruko je izoliran u skladu s normom EN 60745 te vodič uzemljenja nije potreban.



**Upozorenje:** Jedinice s napajanjem od 115 V upotrebljavajte putem izolacijski osiguranog transformatora koji između primarnog i sekundarnog navoja ima zaštitu uzemljenja.

Ako je kabel napajanja oštećen, potrebno ga je zamijeniti posebnim kabelom dostupnim putem ovlaštenog servisa tvrtke DEWALT.

## Zamjena strujnog utikača (samo za U.K. i Irsku)

Ako je potrebno postaviti novi strujni utikač:

- Na siguran način zbrinite stari utikač.
- Smeđi vodič spojite na fazni priključak u utikaču.
- Plavi vodič spojite na neutralni priključak u utičnici.



**Upozorenje:** Na priključak uzemljenja nije potrebno ništa povezivati.

Slijedite upute za ugradnju isporučene uz utikač dobre kvalitete. Preporučeni osigurač: 13 A.

## Upotreba produžnog kabela

Ako je potreban produžni kabel, upotrijebite odobreni trožilni produžni kabel koji je pogodan za ulaznu snagu ovog alata (pogledajte **Tehničke podatke**). Najmanja debljina vodiča je 1,5 mm<sup>2</sup>, a najveća duljina 30 m.

U slučaju upotrebe kabela na kolutu, kabel uvijek potpuno odmotajte.

## SASTAVLJANJE I PODEŠAVANJE



**Upozorenje:** Da biste smanjili opasnost od ozbiljnih ozljeda, isključite alat i odvojite ga od izvora napajanja prije izvođenja bilo kakvih prilagođavanja ili postavljanja/uklanjanja dodataka ili pribora. Prije ponovnog priključivanja alata, pritisnite i pustite prekidač kako biste provjerili je li alat isključen.

## Postavljanje bočnog rukohvata (sl. 1)



**Upozorenje:** Prije upotrebe alata provjerite je li rukohvat dobro pričvršćen.

Bočni rukohvat (C) čvrsto zategnite u jedan od otvora sa strane kućišta zupčanog prijenosa. Bočni rukohvat treba se uvijek koristiti kako biste zadržali nadzor nad alatom.

## Pribor i priključci

To je važno za odabir ispravnih štitnika, potpornih podložki i prirubnica za uporabu s priborom brusilice. Pogledajte tablicu na kraju ovog

odlomka za informacije o odabiru odgovarajućeg pribora.

**NAPOMENA:** Brušenje rubova može se obaviti s diskovima tipa 27 koji su projektirani i navedeni za tu svrhu.



**Upozorenje:** Pribor se mora procijeniti za najmanje brzinu preporučenu na pločici upozorenja alata. Diskovi i drugi pribor koji radi iznad procijenjene brzine pribora mogu puknuti i izazvati ozljedu. Navojni pribor mora imati čvorište M14. Svaki nenavojni pribor mora imati otvor od 22 mm. Ako ga nema, možda nije projektiran za kružnu pilu i ne treba ga upotrebljavati. Upotrebljavajte samo pribor prikazan u tablici na kraju ovog odlomka. Procijenjene vrijednosti pribora moraju biti iznad navedene minimalne brzine diska prema prikazu na nazivnoj pločici alata.

## Štitnici za ugradnju



**Upozorenje:** Da biste smanjili opasnost od ozbiljnih ozljeda, isključite alat i odvojite ga od izvora napajanja prije izvođenja bilo kakvih prilagođavanja ili postavljanja/uklanjanja dodataka ili pribora. Prije ponovnog priključivanja alata, pritisnite i pustite prekidač kako biste provjerili je li alat isključen.



**OPREZ:** Na ovoj se brusilici moraju koristiti štitnici.

Pri upotrebi brusilice DWE4056, DWE4057, DWE4120, DWE4156, DWE4597 ili DWE4157 za rezanje u metalu ili zidarstvu, MORA se koristiti štitnik tipa 1. Štitnici tipa 1 dostupni su uz doplatu kod DEWALT prodavatelj.

**NAPOMENA:** Pogledajte **Tablicu dodataka za brušenje i rezanje** na kraju ovog odjeljka koja prikazuje ostale dodatke koji se mogu koristiti s ovim brusilicama.

## UGRADNJA I UKLANJANJE (TIP 27) ŠTITNIK JEDNIM DODIROM (SL. 2A)

**NAPOMENA:** Ako brusilica ima štitnik jednim dodirom, osigurajte da su vijak, ručica i opruga pravilno postavljeni prije ugradnje štitnika.

1. Pritisnite ručicu za otpuštanje štitnika (J).
2. Dok držite ručicu za otpuštanje štitnika otvorenom, poravnajte jezičce (K) na štitniku s utorima (L) na kućištu prijenosa.



3. Dok držite ručicu za otpuštanje štitnika otvorenom, pritisnite štitnik prema dolje tako da se jezičci učvrste, a zatim ih okrenite u žljebove na kućištu prijenosa. Pustite ručicu za otpuštanje štitnika.
4. S osovinom koja gleda prema rukovatelju okrenite štitnik u smjeru kazaljke na satu u željeni radni položaj. Kućište štitnika treba postaviti između osovine i korisnika radi maksimalne zaštite.
5. Za jednostavno namještanje štitnik se može okretati u smjeru kazaljke na satu.  
**NAPOMENA:** Ručica za otpuštanje štitnika sijeda u jedan od otvora za poravnanje (M) na vratu štitnika. To osigurava čvrstoću štitnika. Možete promijeniti smjer štitnika u suprotni tako da pritisnete ručicu za oslobađanje štitnika.
6. Da uklonite štitnik, slijedite korake 1.-3. u ovim uputama obrnutim redoslijedom.

### ŠTITNIK S FIKSIRAJUĆIM VIJKOM (SL. 2B)

1. Kutnu brusilicu postavite na stol, tako da osovina (B) bude okrenuta prema gore.
2. Poravnajte jezičce (K) s urezima (I).
3. Pritisnite štitnik (F) i okrenite ga u traženi položaj.
4. Čvrsto zategnite vijak (N).
5. Da biste uklonili štitnik, otpustite vijak.



**OPREZ:** Ako štitnik nije moguće zategnuti podešavanjem vijka, ne upotrebljavajte alat. Kako biste smanjili rizik od osobnih ozljeda, alata i štitnik odnesite u servis radi popravka ili zamjene štitnika.

### UGRADNJA ZATVORENOG ŠTITNIKA (TIPA 1)



**Upozorenje:** Ako postoje, morate ukloniti vijak štitnika jednim dodirom, ručicu i oprugu prije pokušaja ugradnje zatvorenog štitnika (tipa 1). Uklonjeni dijelovi moraju se zadržati i ponovno ugraditi za uporabu štitnika jednim dodirom. Ako zabilježite položaj tih dijelova prije rastavljanja, to će pomoći pri ponovnom sastavljanju.

1. Otvorite zapor štitnika. Poravnajte jezičce (K) na štitniku s urezima (L) na kućištu prijenosnika.
2. Pritisnite štitnik prema dolje tako da jezičak štitnika uđe u žlijeb na kućištu prijenosa u kojem će se slobodno okretati.

3. Zakrenite štitnik u željeni radni položaj. Kućište štitnika treba postaviti između osovine i korisnika radi maksimalne zaštite.
4. Zatvorite rezu štitnika kako biste učvrstili štitnik na poklopcu kućišta prijenosa. Kada je reza u zatvorenom položaju, ne biste smjeli moći okretati štitnik rukom. Ako je moguće okretanja, zategnite prilagodni vijak steznom ručicom u zatvoreni položaj. Brusilicu nemojte rabiti ako je štitnik olabavljen ili ako je ručica stezaljke u otvorenom položaju.
5. Da biste uklonili štitnik, otvorite rezu štitnika, zakrenite štitnik kako bi strelice bile poravnate i povucite štitnik.

**NAPOMENA:** Ako zatvoreni štitnik (tipa 1) s vremenom olabavi, zategnite vijak za podešavanje tako da ručicu stezaljke postavite u zatvoreni položaj dok je štitnik postavljen na alatu.



**OPREZ:** Ako štitnik nije moguće zategnuti podešavanjem vijka, ne upotrebljavajte alat. Kako biste smanjili rizik od osobnih ozljeda, alata i štitnik odnesite u ovlašteni servis radi popravka ili zamjene štitnika.

**NAPOMENA:** Vijak za podešavanje nemojte zatezati dok je stezna ručica u otvorenom položaju. Može doći do oštećenja štitnika na pričvrstnoj glavi koje se ne može vidjeti golim okom.

### Postavljanje i uklanjanje diska za brušenje ili rezanje (sl. 1, 4, 5)



**Upozorenje:** Ne koristite oštećeni disk.

1. Alat postavite na stol, tako da štitnik bude okrenut prema gore.
2. Podložnu prirubnicu (D) pravilno namjestite na osovinu (B) (sl. 4).
3. Stavite disk (P) na potpornu prirubnicu (d). Tijekom namještanja diska s uzdignutim središtem osigurajte da podignuto središte (O) bude okrenuto prema potpornoj prirubnici (D).
4. Zategnite navojnu steznu maticu (E) na osovinu (B) (sl. 5):
  - a. Prsten na navojnoj steznoj matici (E) mora gledati prema disku kada postavljate disk za brušenje (sl. 5A).

- b. Prsten na navojnoj steznoj matici (E) mora gledati suprotno od diska kada postavljate disk za rezanje (sl. 5B).
5. Pritisnite tipku za blokiranje osovine (A) i zakrećite osovinu (B) dok se ne zabravi u svom položaju.
  6. Zategnite navojnu steznu maticu (E) pomoću priloženog imbus ključa ili dvopinskog zatezača.
  7. Oslobodite blokadu osovine.
  8. Za uklanjanje diska olabavite navojnu steznu maticu (E) pomoću priloženog imbus ključa ili dvopinskog zatezača.

**NAPOMENA:** Rubno brušenje treba obavljati diskovima tipa 27 koji su predviđeni za tu svrhu. Diskovi debljine 6 mm predviđeni su za površinsko brušenje, a diskovi debljine 3 mm predviđeni su za rubno brušenje. Rezanje se može obaviti primjenom diska za rezanje i štitnika tipa 1.

## Postavljanje žičanih četki i žičanih diskova

Čašaste žičane četke ili žičani diskovi vijcima se zatežu izravno na osovinu brusilice bez prirubnica. Upotrebjavajte samo četke i diskove isporučene s navojnom glavom M14. Pri uporabi žičanih četki i diskova potreban je štitnik tipa 27.



**OPREZ:** Nosite radne rukavice kada rukujete žičanim četkama i diskovima. Oni mogu postati oštri.



**OPREZ:** Disk ili četka ne smije dodirivati štitnik kada se ugrađuje ili upotrebljava. Na priboru mogu nastati oštećenja koja nisu vidljiva golim okom, zbog čega mogu otpadati žice s diska ili iz čašice.

1. Ručno navojem pričvrstite disk na osovinu.
2. Pritisnite gumb za blokiranje osovine i upotrijebite ključ na glavi žičanog diska ili četke kako biste zategnuli disk.
3. Da biste uklonili disk, obavite gornji postupak obrnutim redoslijedom.

**NAPOMENA:** Ako glava diska nije pravilno postavljena prije uključivanja alata, to može dovesti do oštećenja alata ili diska.

## Postavljanje i uklanjanje potporne podloške/papira za brušenje (sl. 1)

1. Postavite alat na stol ili ravnu površinu sa štitnikom koji gleda gore.
2. Uklonite potpornu prirubnicu (D).
3. Postavite gumenu potporna podlošku na osovinu (B).
4. Postavite papir za brušenje na gumenu potporna podlošku.
5. Zategnite navojnu steznu maticu (E) na osovinu. Prsten na navojnoj steznoj matici mora gledati prema gumenoj potporna podloški.
6. Pritisnite tipku za blokiranje osovine (A) i zakrećite osovinu (B) dok se ne blokira u svom položaju.
7. Zategnite navojnu steznu maticu (E) pomoću priloženog imbus ključa ili dvopinskog zatezača.
8. Oslobodite blokadu osovine.
9. Za uklanjanje gumene potporne podloške olabavite navojnu steznu maticu (E) pomoću priloženog imbus ključa ili dvopinskog zatezača.

## Postavljanje četke sa žičanom čašicom

Otpustite četku sa žičanom čašicom izravno na osovini bez uporabe razmačnika i navojne prirubnice.

## Prije rada

- Postavite štitnik i odgovarajući disk ili ploču. Ne upotrebjavajte pretjerano istrošene diskove ili ploče.
- Provjerite jesu li unutarnja i vanjska prirubnica pravilno namještene. Slijedite upute u **Tablici pribora za brušenje i rezanje**.
- Provjerite okreće li se disk ili ploča u smjeru strelica na priboru i na alatu.
- Ne koristite oštećeni pribor. Dodatni pribor pregledajte prije svake upotrebe radi mogućih oštećenja, kao što su krhotine ili pukotine abrazivnih diskova, pukotine ili pretjerano habanje podloški, labavost ili ispućanost žičanih četki. Ako električni alat ili dodatni pribor padne na tlo, provjerite ima li oštećenja ili postavite neoštećeni pribor. Nakon pregleda i postavljanja dodatnog pribora, sebe i druge osobe odmaknite izvan

ravnine vrtnje pribora i električni alat pustite da radi jednu minutu pri najvećoj brzini bez opterećenja. Oštećeni dodatni pribor obično se raspadne tijekom ove provjere.

## UPOTREBA

### Upute za upotrebu



**Upozorenje:** Uvijek se pridržavajte sigurnosnih uputa i važećih propisa.



**Upozorenje:** Da biste smanjili opasnost od ozbiljnih ozljeda, isključite alat i odvojite ga od izvora napajanja prije izvođenja bilo kakvih prilagođavanja ili postavljanja/uklanjanja dodatka ili pribora. Prije ponovnog priključivanja alata, pritisnite i pustite prekidač kako biste provjerili je li alat isključen.



#### Upozorenje:

- Provjerite je li radni materijal koji je potrebno brusiti ili rezati dobro učvršćen.
- Učvrstite i poduprite radni materijal. Upotrijebite stezaljke ili na drugi praktičan način učvrstite radni materijal za stabilnu platformu. Važno je dobro pritegnuti i podložiti radni materijal kako bi se spriječilo njegovo pomicanje i gubitak nadzora. Pomicanje radnog materijala i gubitak nadzora mogu dovesti do opasnosti i ozljeda.
- **Podložite ploče i druge velike komade radnog materijala kako biste smanjili rizik od zaglavlivanja ili povratnog udara diska.** Veliki radni materijali skloni su savijanju pod vlastitom težinom. Ispod radnog materijala potrebno je postaviti podloge u blizini linije reza i u blizini ruba radnog materijala s obje strane diska.
- Uvijek koristite propisane radne rukavice dok radite s ovim alatom.
- Prijenos postaje vruć tijekom upotrebe.
- Na alat primijenite isključivo lagani pritisak. Na disk ne primjenjujte bočni pritisak.
- Izbjegavajte preopterećenje. Ako alat postane vruć, pustite da radi nekoliko minuta bez ikakvog opterećenja.

- Izbjegavajte preopterećenje. Ako alat postane vruć, pustite da radi nekoliko minuta bez ikakvog opterećenja kako bi se pribor ohladio. Pribor nemojte dodirivati dok se ne ohladi. Diskovi postaju vrlo vrući tijekom upotrebe.
- Nikada ne radite sa čašicom za brušenje bez odgovarajućeg štitnika na mjestu.
- Ne upotrebljavate električni alat s postoljem za odrezivanje.
- Nikada ne upotrebljavajte upijajuće papire zajedno s veznim abrazivnim proizvodima.
- Budite svjesni toga da disk nastavlja s vrtnjom i nakon isključivanja alata.

### Pravilan položaj ruku (sl. 1, 6)



**UPOZORENJE:** Da biste smanjili opasnost od ozbiljnih ozljeda **Uvijek** koristite prikazan pravilan položaj ruku.



**UPOZORENJE:** Da biste smanjili opasnost od ozbiljnih ozljeda, **uvijek** čvrsto pridržavajte kao mjeru opreza u slučaju nagle reakcije.

Pravilan položaj ruku zahtjeva da jednom rukom držite bočni rukohvat (C), dok drugom rukom držite tijelo alata, kako je prikazano na sl. 1.

#### Prekidači



**OPREZ:** Čvrsto držite bočni rukohvat alata kako biste zadržali nadzor nad alatom pri pokretanju i tijekom uporabe, sve dok se disk i pribor ne prestanu okretati. Prije odlaganja alata provjerite je li se disk potpuno zaustavio.

**NAPOMENA:** Za smanjenje mogućnosti neočekivanog pomicanja alata nemojte ga uključivati ni isključivati u uvjetima opterećenja. Omogućite da se brusilica kreće do pune brzine prije dodirivanja radne površine. Prije isključivanja alata podignite ga od površine. Pričekajte da se alat zaustavi prije nego što ga odložite.

### KLIZNA SKLOPKA (SL. 3) (DWE4056, DWE4057, DWE4156, DWE4157)



**UPOZORENJE:** Prije priključivanja alata na izvor napajanja, pritiskom i otpuštanjem stražnjeg dijela prekidača se uvjerite da je klizni prekidač u položaju isključenosti. Uvjerite se da je klizni prekidač



*u položaju isključenosti nakon svakog prekida napajanja alata električnom strujom, kao što je pri aktivaciji sigurnosnog prekidača uzemljenja, prekidača strujnog kruga, slučajnog iskapčanja ili kvara mreže. Ako je klizni prekidač pri priključivanju u napajanje blokiran, alat će se neočekivano pokrenuti.*

Da biste pokrenuli alat, pomaknite klizni prekidač za uključivanje/isključivanje (G) prema prednjem dijelu alata. Da biste isključili alat, otpustite klizni prekidač UKLJ/ISKLJ.

Za neprekidni rad pomaknite prekidač prema prednjoj strani alata i pritisnite prednji dio prekidača prema unutra. Za zaustavljanje rada dok se alat nalazi u modusu neprekidnog rada pritisnite stražnji dio kliznog prekidača i otpustite.

### **OKRETNNA SKLOPKA (SL. 3) (DWE4120)**

1. Da biste uključili alat, gurnite ručicu za blokadu (I) prema stražnjem dijelu alata, a zatim pritisnite okretnu sklopku (H). Alat će raditi dok je sklopka pritisnuta.
2. Za isključivanje alata pustite okretnu sklopku.

### **Blokada osovine (sl. 1)**

Blokada osovine (A) ugrađena je kako bi se spriječila vrtanja osovine tijekom postavljanja ili uklanjanja diskova. Blokadu osovine koristite isključivo dok je alat isključen, odvojen od električnog napajanja i dok je disk potpuno zaustavljen.

**NAPOMENA:** *Da biste smanjili rizik od oštećivanja alata, blokadu osovine ne primjenjujte dok je alat u upotrebi. U protivnom može doći do oštećivanja alata, dok postavljeni pribor može odletjeti i izazvati ozljede.*

Da biste zahvatili blokadu, pritisnite tipku blokade osovine i zakrećite osovinu rukom dok njezino daljnje zakretanje ne postane nemoguće.

### **Primjena na metalima**

Tijekom korištenja alata na metalnim materijalima provjerite je li diferencijalna sklopka (RCD) ugrađena kako bi se izbjegla opasnost nepravilnog uzemljenja, koju može izazvati metalna strugotina.

Ako RCD prekine električno napajanje, alat odnesite ovlaštenom servisu tvrtke DEWALT.



**Upozorenje:** *U ekstremnim radnim uvjetima s metalima može se unutar kućišta alata nakupiti električno vodljiva prašina. Ovo može rezultirati*

*degradiranjem zaštitne izolacije alata i potencijalnom opasnošću od električnog udara.*

Kako biste izbjegli nakupljanje metalne strugotine unutar alata, preporučujemo svakodnevno čišćenje otvora za prozračivanje. Pogledajte poglavlje **Održavanje**.

### **Rezanje metala**

Kada režete, radite pri umjerenj brzini prilagođenoj materijalu koji se reže. Ne primjenjujte pritisak na rezni disk, ne nagnjite i ne vibrirajte stroj.

Ne smanjujte brzinu na rad reznih diskova prema dolje tako da primijenite bočni pritisak.

Stroj uvijek mora raditi tako da se pri brušenju kreće prema gore. U protivnom postoji opasnost da se bez kontrole gurne izvan reza.

Kada režete profile i kvadratne šipke, najbolje je započeti na najmanjem poprečnom presjeku.

### **Grubo brušenje**

**Nikada ne upotrebljavajte rezni disk za grubo brušenje.**

**Uvijek upotrijebite štitnik tipa 27.**

Najbolji rezultati grubog brušenja postižu se ako se stroj postavi pod kutem od 30° do 40°. Stroj pomičite natrag-naprijed uz umjereni pritisak. Na taj način, radni materijal se neće zagrijati, izgubiti boju i neće se formirati usjeci.

### **Rezanje stijena**

**Stroj se smije upotrebljavati samo za suho rezanje. Za rezanje stijena najbolje je upotrijebiti dijamantni rezni disk. Upravljajte strojem samo uz dodatnu masku za zaštitu od prašine.**

### **Savjeti za rad**

**Primijenite oprez kada režete usjeke u konstrukcijskim zidovima.** Usjeci u konstrukcijskim zidovima podliježu određenim lokalnim propisima u zemlji. Tih se propisa morate pridržavati u svim okolnostima. Prije početka rada obratite se odgovornom inženjeru za konstrukciju, arhitektu ili nadzorniku za konstrukciju.

### **Upotreba flap-diskova**



**Upozorenje:** *Nakupljanje metalne prašine. Produljena upotreba flap-diskova tijekom obrade metala može rezultirati povećanom opasnošću od strujnog udara. Da biste smanjili ovu opasnost, prije upotrebe ugradite RCD sklopku i stlačenim zrakom*

svakodnevno čistite otvore za prozračivanje u skladu s uputama za održavanje u daljnjem tekstu.

## ODRŽAVANJE

Vaš DEWALT električni alat projektiran za dugotrajnu upotrebu uz minimalno održavanje. Neprekinuta i zadovoljavajuća upotreba ovisi o pravilnom održavanju i redovitom čišćenju.



**Upozorenje:** Da biste smanjili opasnost od ozbiljnih ozljeda, isključite alat i odvojite ga od izvora napajanja prije izvođenja bilo kakvih prilagođavanja ili postavljanja/uklanjanja dodatka ili pribora. Prije ponovnog priključivanja alata, pritisnite i pustite prekidač kako biste provjerili je li alat isključen.

## Četkice s osiguranjem

Motor će se automatski zaustaviti, što znači da su ugljične četkice gotovo potpuno istrošene i da alat treba servisirati. Ugljične četkice ne mogu servisirati sami korisnici. Alat predajte u ovlaštenu servis tvrtke DEWALT.



## Podmazivanje

Ovaj električni alat ne zahtijeva dodatno podmazivanje.



## Čišćenje



**Upozorenje:** Prašinu iz kućišta ispuhnite suhim zrakom čim primijetite nakupljanje nečistoća oko ventilacijskih otvora. Tijekom izvođenja ovog postupka nosite zaštitu za oči i odobrenu masku protiv prašine.



**Upozorenje:** Za čišćenje nemetalnih dijelova alata nikad ne upotrebljavajte otapala ili druge jake kemikalije. Te kemikalije mogu štetiti materijalima upotrijebljenima u tim dijelovima. Upotrebljavajte isključivo krpu natopljenu vodom i blagim sapunom. Ne dopustite da bilo kakva tekućina prodre u unutrašnjost alata. Nijedan dio alata ne uranjajte u tekućinu.

## Dodatni pribor



**Upozorenje:** Budući da pribor koji nije u ponudi tvrtke DEWALT, nije provjeren s ovim proizvodom, upotreba takvog pribora uz ovaj alat može biti opasna. Da biste smanjili opasnost od ozljeda, uz ovaj bi se proizvod smio upotrebljavati isključivo dodatni pribor koji preporučuje DEWALT.

Od dobavljača zatražite informacije o odgovarajućim dodacima.

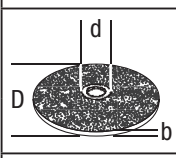
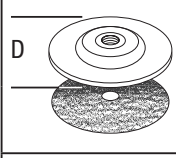
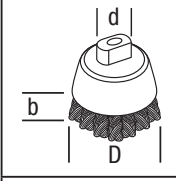
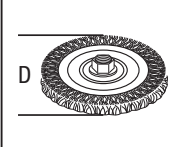
	Maks. [mm]		[mm]	Min. okretanje [min. <sup>-1</sup> ]	Periferna brzina [m/s]	Duljina navojnog otvora [mm]
	D	b				
	115	6	22,23	11.800	80	-
	125	6	22,23	11.800	80	-
	115	-	-	11.800	80	-
	125	-	-	11.800	80	-
	75	30	M14	11.800	45	16,0
	115	12	M14	11.800	80	16,0
	125	12	M14	11.800	80	16,0











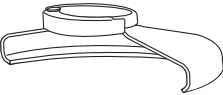

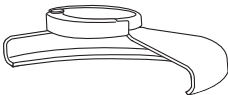
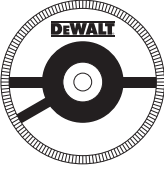

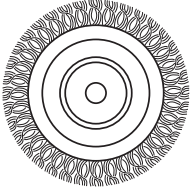

## Zaštita okoliša

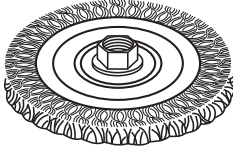
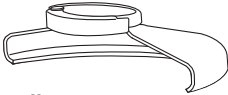

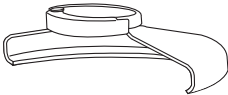

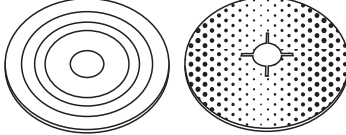
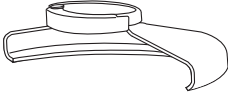



Odlazite sa zasebnim otpadom. Proizvodi i baterije označeni ovim simbolom ne smiju se odlagati s komunalnim otpadom.

Proizvodi i baterije sadrže materijale koji se mogu reciklirati radi smanjenja potrošnje sirovina i očuvanja prirodnih resursa. Električne proizvode i baterije reciklirajte sukladno lokalnim propisima. Više informacija dostupno je na adresi [www.2helpU.com](http://www.2helpU.com).

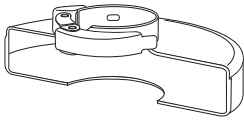
## TABLICA DODATAKA ZA BRUŠENJE I REZANJE

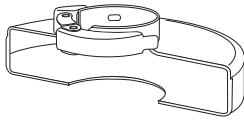
Tip štitnika	Dodatni pribor	Opis	Sklapanje brusilice
 <p><b>ŠTITNIK TIPA 27</b></p>		<p>Disk za brušenje s udubljenim središtem</p>	 <p>Štitnik tipa 27</p>
		<p>Flap-disk</p>	 <p>Podložna pribubnica</p>  
		<p>Žičani diskovi</p>	<p>Disk s udubljenim središtem tipa 27</p>  <p>Zatezna navojna matica</p>
		<p>Žičani diskovi s navojem</p>	 <p>Štitnik tipa 27</p>  <p>Žičani disk</p>
		<p>Čašasta žičana četka s navojnom maticom</p>	 <p>Štitnik tipa 27</p>  <p>Žičana četka</p>
		<p>Potporna podložka/papir za pjeskarenje</p>	 <p>Štitnik tipa 27</p>  <p>Gumena potporna podložka</p>  <p>Disk za brušenje</p>  <p>Zatezna navojna matica</p>

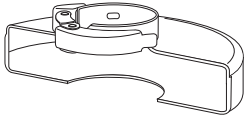
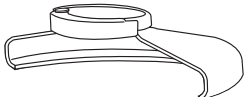
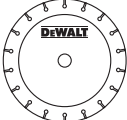
**TABLICA DODATAKA ZA BRUŠENJE I REZANJE (nast.)**

<i>Tip štitnika</i>	<i>Dodatni pribor</i>	<i>Opis</i>	<i>Sklapanje brusilice</i>
 <b>ŠTITNIK TIPA 1</b>		Zidarski rezni disk, lijepljeni	 Štitnik tipa 1
		Metalni rezni disk, lijepljeni	 Podložna prirubnica
 <b>ŠTITNIK TIPA 1</b>  ILI   <b>ŠTITNIK TIPA 27</b>		Dijamantni rezni diskovi	 Disk za rezanje   Zatezna navojna matica

## JAMSTVENA IZJAVA

- Jamčimo da navedeni proizvod koji smo isporučili nema nedostataka ili grešaka u konstrukciji ili tvorničkoj montaži.
- Jamstveni rok je 24 mjeseci od dana kupnje. Jamčimo da će navedeni proizvod koji smo isporučili u jamstvenom roku ispravno funkcionirati kod normalne upotrebe ukoliko će se korisnik pridržavati priloženih uputa o uporabi.
- Jamčimo da je za isporučeni proizvod osigurano servisno održavanje i potrebni rezervni dijelovi u toku 7 godina od datuma kupnje.
- Obvezujemo se na zahtjev imatelja jamstvenog lista podnesenog u jamstvenom roku, o svom trošku osigurati otklanjanje kvarova i nedostataka proizvoda koji proizlaze iz nepodudarnosti stvarnih sa propisanim, odnosno deklariranim karakteristikama kvalitete proizvoda. Popravak se obvezujemo izvršiti u roku od 45 dana od dana prijave kvara. Ako proizvod ne popravimo u tom roku obvezujemo se zamijeniti ga novim ili vratiti uplaćenu svotu.
- Jamstvo vrijedi uz predočenje originalnog računa prodavača te pravilno ispunjenog jamstvenog lista ovjerenog pečatom prodavača.
- Troškove prijevoza odnosno prijenosa proizvoda koji nastaju pri popravku odnosno njegovoj zamjeni u garantnom roku snosi nositelj jamstva. Bez obzira na način dostave ovlaštenom servisu, kupac je obavezan podignuti proizvod po izvršenom servisnom popravku i isto potvrditi svojim potpisom.
- Nepravilnosti koje su nastale nestručnim rukovanjem, rukovanjem suprotnim navedenim u uputama ili mehaničkim oštećenjem isključene su iz jamstva.
- Proizvod ne smije biti prethodno otvaran ili popravljan od strane neovlaštenih osoba.
- Ako popravak traje duže od 14 dana, jamstveni rok se produžuje za trajanje servisa.

## Radovi i dijelovi obuhvaćeni jamstvom

- Kvarovi nastali greškom prilikom tvorničkog sklapanja i pakiranja
- Puknuća lomovi dijelova strojeva i alata prouzročeni nekvalitetnim materijalom tj. tvorničkom greškom
- Indirektni kvarovi uzrokovani točkom 2
- Kvarovi nastali odmah po puštanju stroja/uređaja u rad

## Radovi i dijelovi koji nisu predmet jamstva

1. Oštećenja i kvarovi nastali:
  - Prilikom nepravilnog sastavljanja uređaja od strane kupca
  - Nepravilnim rukovanjem i nenamjenskim korištenjem
  - Korištenjem neadekvatnih goriva, maziva, napona, opterećenja
  - Servisiranjem ili rastavljanjem uređaja od strane neovlaštenih osoba
2. Dijelovi koji spadaju u potrošni materijal:
  - Kvarovi nastali nedovoljnim održavanjem ili servisiranjem
  - Kvarovi nastali radi preopterećivanja ili pregrijavanja uređaja ili njihovih sastavnih dijelova

TIP PROIZVODA:	
Prodajno mjesto:	Pečat:
Datim prodaje:	Potpis:



**Ovlašteni Serviseri:****ALATI MAŠIĆ**

Županijska 38, 31000 OSIJEK

T: 00 385 (0) 31 200 888

M: 00 385 (0) 98 506 174

**ALATI MILIĆ D.O.O.**

Mirka Viriusa 2, 10090 ZAGREB

T: 00 385 (0)1 3734 791

T: 00 385 (0)9 137 33 000

F: 00 385 (0)1 3906 790

info@alatimilic.hr

<http://www.alatimilic.hr/>

**ELEKTROMEHANIKA TERLEVIĆ d.o.o.**

Ročka 39, 52440 POREČ

T: 00 385 (0) 52 438 297

F: 00 385 (0) 52 438 297

elektroterlevic@inet.hr

<http://elektromehanika-terlevic.hr/index.html>

**GEMMA SERVIS**

Andrije peruča 38, 51000 Rijeka

T: +38551217118

M: 098211784

F: +38551217118

gemma-servis@ri.t-com.hr

<http://gemmaservis.fullbusiness.com>

**GROM d.o.o**

Hrvatskih vladara 33, 22 243 MURTER

T: 00 385 95 909 6164

gromelectro@gmail.com

**MEĐIMURKA BS SERVIS**

Kalnička 6, 40000 ČAKOVEC

T: 00 385 (0) 40 384 660

M: 00 385 (0) 40 500 634

servis@medjimurka-bs.hr

<http://profi-al.hr/zagreb-hrvatska/>

**PAVLOV ALATI**

Cesta Dr. F. Tuđmana 273, 21213 KAŠTEL GOMILICA

T: 00 385 (0) 21 220 022

M: 00 385 (0) 21 221 122

F: 00 385 (0) 21 220 022

servis-pavlov@st.t-com.hr

**PROFI – AL OBRT**

Mikulinci 4a, 10010 ZAGREB

T: 00 385 (0)1 66 22 820

T: 00 385 (0)98 718 108

F: 00 385 (0) 1 66 22 823

info@profi-al.hr

<http://profi-al.hr/zagreb-hrvatska/>

**TITAN d.o.o.**

Bogoslava Šuleka 19, 47000 KARLOVAC

T: 00 385 (0) 47 63 63 11

F: 00 385 (0) 47 63 63 10

info@titan.com.hr

<http://www.titan.com.hr/>

**VERMA d.o.o.**

Pere Devčića 23, 10290 ZAPREŠIĆ

T: +385 1 3357 496

servis@verma.hr / verma@verma.hr

[www.verma.hr](http://www.verma.hr)

# UGAONE BRUSILICE

## DWE4056, DWE4057, DWE4120, DWE4156, DWE4157

### Čestitamo!

Izabrali ste DEWALT alat. Dugogodišnje iskustvo, razvoj proizvoda i inovacije učinile su da DEWALT postane jedan od najpouzdanijih partnera korisnicima profesionalnih ručnih električnih alata.

### Tehnički podaci

		DWE4056	DWE4057	DWE4120	DWE4156	DWE4157
Napon	$V_{AC}$	230	230	230	230	230
U.K. i Irska	V	230/ 115	230	-	-	-
Tip		1	1	1	1	1
Ulazna snaga	W	800	800	900	900	900
Brzina bez opterećenja/ nominalna brzina	$\text{min}^{-1}$	11800	11800	11800	11800	11800
Prečnik diska	mm	115	125	115	115	125
Prečnik vretena		M14	M14	M14	M14	M14
Dužina vretena	mm	14,2	14,2	14,2	14,2	14,2
Težina	kg	1,8*	1,9*	2,05*	2,0*	2,05*

\* težina je sa bočnom ručkom i štitnikom

Ukupne vrednosti za buku i vibracije (vektorska suma u tri pravca) prema EN 60745-2-3:

$L_{PA}$	(zvučni pritisak)	dB(A)	90,5	90,5	91,5	91,5	91,5
$L_{WA}$	(zvučna snaga)	dB(A)	101,3	101,3	102,5	102,5	102,5
K	(odstupanje zvučne snage)	dB(A)	3,0	3,0	3,0	3,0	3,0

#### Brušenje površine

Emisiona vrednost vibracija	$\text{m/s}^2$	9,4	9,4	11,0	11,0	11,0
$a_{h,AG} =$						
Odstupanje K =	$\text{m/s}^2$	1,5	1,5	1,5	1,5	1,5

#### Brusni disk

Emisiona vrednost vibracija	$\text{m/s}^2$	7,5	7,5	6,8	6,8	6,8
$a_{h,DS} =$						
Odstupanje K =	$\text{m/s}^2$	1,5	1,5	1,5	1,5	1,5

Emisioni nivo vibracija naveden u ovoj informaciji izmeren je prema standardizovanom postupku iz EN60745 i može se koristiti za upoređivanje alata. Može se koristiti za preliminarnu procenu izloženosti.



**UPOZORENJE:** Deklarisani emisioni nivo vibracija važi za glavne primene alata. Međutim, ako se alat koristi za druge primene, sa drugim priborima ili ako je loše održavan, emisiona vrednost vibracija se može razlikovati. To može značajno povećati nivo izlaganja u ukupnom periodu rada.

*Procena nivoa izloženosti vibracijama takođe treba da uzme u obzir vremena kada je alat isključen i kada radi u praznom hodu. To može značajno smanjiti nivo izlaganja u ukupnom periodu rada.*

*Identifikujte dopunske bezbednosne mere za zaštitu operatera od efekata vibracija kao što su: održavanjem alata i pribora, održavanjem ruke toplim, organizacija radnih uzoraka.*

## Definicije: Bezbednosne smernice

Dole navedene definicije opisuju nivo ozbiljnosti za svaku signalnu reč. Molimo da pročitate uputstvo i vodite računa o tim simbolima.



**OPASNOST:** Ukazuje na neposredno opasnu situaciju koja će, ako se ne izbegne, izazvati **smrt ili ozbiljnu povredu**.



**UPOZORENJE:** Ukazuje na potencijalno opasnu situaciju koja, **bi mogla**, ako se ne izbegne, izazvati **smrt ili ozbiljnu povredu**.



**OPREZ:** Ukazuje na potencijalno opasnu situaciju koja **može**, ako se ne izbegne izazvati **manju ili umerenu povredu**.

**NAPOMENA:** Ukazuje na praksu koja se **ne odnosi na telesne povrede** ali koja, ako se ne izbegne, **može** dovesti do **materijalne štete**.



Označava opasnost od električnog udara.



Označava opasnost od požara.

## EC izjava o usklađenosti

DIREKTIVA ZA MAŠINE



UGAONE BRUSILICE

DWE4056, DWE4057, DWE4120, DWE4156, DWE4157

DeWALT izjavljuje da su proizvodi opisane u delu **Tehnički podaci** usklađeni sa: 2006/42/EC, EN60745-1:2009+A11:2010, EN60745-2-3:2011+A2:2013+A11:2014 +A12:2014+A13:2015.

Ovi proizvodi su takođe usklađeni sa direktivom 2014/30/EU i 2011/65/EU. Za više informacija kontaktirajte DeWALT na sledećoj adresi ili ih potražite na poleđini uputstva za upotrebu.

Dolepotpisani je odgovoran za pripremu tehničke dokumentacije i daje ovu izjavu za račun kompanije DeWALT.

Markus Rompel  
Direktor inženjeringa  
DeWALT, Richard-Klinger-Straße 11,  
D-65510, Idstein, Nemačka  
05.03.2018



**UPOZORENJE:** Radi smanjenja opasnosti od povreda, pročitajte uputstvo za upotrebu.

## Opšta bezbednosna upozorenja za električne alate



**UPOZORENJE! Pročitajte sva bezbednosna upozorenja i uputstva.** Nepoštovanje upozorenja i uputstava može izazvati električni udar, požar i/ili ozbiljnu povredu.

### SAČUVAJTE SVA UPOZORENJA I UPUTSTVA ZA BUDUĆE POTREBE

Termin "električni alat" u upozorenjima odnosi se na alate sa mrežnim napajanjem (sa kablom) ili alate sa baterijskim napajanjem (bežični).

#### 1) BEZBEDNOST RADNOG PODRUČJA

- Radno područje treba uvek da bude čisto i dobro osvetljeno.** Zakrčeni ili mračni prostori prizivaju nezgode.
- Ne radite sa električnim alatima u eksplozivnim atmosferama, na primer u prisustvu zapaljivih tečnosti, gasova ili prašine.** Električni alati stvaraju varnice koje mogu da upale prašinu ili isparenja.
- Decu i druge osobe udaljite dok radite sa električnim alatom.** Zbog ometanja možete izgubiti kontrolu.

#### 2) ELEKTRIČNA BEZBEDNOST

- Utikači električnih alata moraju da odgovaraju utičnici. Nikada i ni na bilo koji način nemojte modifikovati utikač. Ne koristite nikakve utične adaptere sa (uzemljenim) električnim alatima.** Nemodifikovani utikači i odgovarajuće utičnice smanjiće opasnost od električnog udara.
- Izbegavajte telesni kontakt sa uzemljenim površinama kao što su cevi, radijatori, šporeti i frižideri.** Ako je telo uzemljeno, rizik od strujnog udara je povećan.
- Ne izlažite električne alate kiši ili vlažnim uslovima.** Prodiranje vode u električni alat povećaće rizik od strujnog udara.

- d) **Ne rukujte nepravilno kablom. Nemojte nikad koristiti kabl za nošenje, povlačenje ili izvlačenje utikača električnog alata. Kabl udaljite od izvora toplote, ulja, oštih ivica ili pokretnih delova. Oštećeni ili zapleteni kabl povećaće rizik od strujnog udara.**
- e) **Pri upotrebi električnog alata na otvorenom prostoru koristite produžni kabl koji je pogodan za upotrebu na otvorenom prostoru. Upotreba produžnog kabla koji je pogodan za upotrebu na otvorenom smanjuje rizik od strujnog udara.**
- f) **Ukoliko se ne može izbegnuti upotreba električnog alata na vlažnom mestu, koristite napajanje sa (FID) zaštitnom sklopkom za zaštitu od struje u slučaju kvara. Upotreba FID sklopke umanjuje opasnost od električnog udara.**

### 3) LIČNA BEZBEDNOST

- a) **Budite pažljivi, gledajte šta radite i savesno radite sa električnim alatom. Nemojte da koristite električni alat ako ste umorni ili pod dejstvom lekova, alkohola ili droga. Trenutak nepažnje pri radu sa električnim alatom može dovesti do ozbiljnih telesnih povreda.**
- b) **Koristite ličnu zaštitnu opremu. Uvek nosite zaštitu za oči. Zaštitna oprema, kao što su maska za prašinu, zaštitna obuća sa đonom koji se ne kliza, kaciga ili zaštita za sluh, koja se koristi pod odgovarajućim uslovima, smanjiće telesne povrede.**
- c) **Sprečite nenamerno pokretanje. Pobrinite se da prekidač bude isključen pre povezivanja električnog napajanja i/ili baterije, uzimanja uređaja ili nošenja alata. Nošenje električnog alata sa prstom na prekidaču ili električnih alata sa prekidačem koji su priključeni na napajanje izaziva nezgode.**
- d) **Uklonite ključ za podešavanje ili ključ za pritezanje pre uključivanja električnog alata. Ključ za pritezanje ili podešavanje koji je ostao u rotirajućem delu električnog alata može da dovede do telesne povrede.**
- e) **Ne posežite. Održavajte stabilan položaj i ravnotežu u svakom trenutku. Time se obezbeđuje bolja kontrola nad električnim alatom u neočekivanim situacijama.**
- f) **Nosite odgovarajuću odeću. Ne nosite široku odeću ili nakit. Kosu, odeću i rukavice udaljite od pokretnih delova.**

Široka odeća, nakit ili duga kosa mogu da se uhvate u pokretne delove.

- g) **Ako postoje priključni uređaji za izbacivanje prašine i oprema za njeno sakupljanje, pobrinite se da budu priključeni i da se pravilno koriste. Upotreba uređaja za sakupljanje prašine može smanjiti opasnosti vezane uz prašinu.**

### 4) UPOTREBA I ODRŽAVANJE ELEKTRIČNIH ALATA

- a) **Ne opterećujte električni alat. Koristite odgovarajući električni alat za svoj rad. Pravilan električni alat će bolje i bezbednije, i u predviđenoj meri, obaviti posao za koji je konstruisan.**
- b) **Ne koristite električni alat čiji prekidač ne može da se uključi i isključi. Svaki električni alat koji se ne može kontrolisati putem prekidača je opasan i mora se popraviti.**
- c) **Izvućite utikač iz izvora napajanja i/ili izvadite bateriju iz električnog alata pre vršenja bilo kakvih podešavanja, zamene pribora ili odlaganja električnog alata. Takve preventivne bezbednosne mere smanjuju opasnost od slučajnog pokretanja električnog alata.**
- d) **Nekorišćene električne alate čuvajte van domašaja dece i nemojte dozvoliti osobama koje nisu upoznate sa ovim električnim alatom ili ovim uputstvima da rukuju električnim alatom. Električni alati su opasni u rukama neveštih korisnika.**
- e) **Održavajte električne alate. Proverite da li su pokretni delovi centrirani ili blokirani, da li su delovi polomljeni i da li postoji bilo koje drugo stanje koje može uticati na rad električnih alata. Ako je oštećen, postarajte se da se električni alat popravi pre upotrebe. Mnoge nezgode su izazvane loše održanim električnim alatima.**
- f) **Rezne alate održavajte tako da budu oštri i čisti. Pravilno održavani rezni alati sa oštrim reznim ivicama ređe se blokiraju i lakše se kontrolišu.**
- g) **Koristite električni alat, pribor, nastavke itd. u skladu sa ovim uputstvima, uzimajući u obzir radne uslove i rad koji treba obaviti. Korišćenje električnog alata za radove za koje nije namenjen može dovesti do opasne situacije.**

### 5) SERVIS

- a) **Postarajte se da vaš električni alat servisira kvalifikovani servisni tehničar**



*koji će koristiti samo originalne rezervne delove. Time se osigurava bezbednost električnog alata.*

## DODATNA SPECIFIČNA BEZBEDNOSNA PRAVILA

### Sigurnosna uputstva za sve operacije

**BEZBEDNOSNA UPOZORENJA UOBIČAJENA ZA BRUŠENJE, GLAČANJE, BRUŠENJE ČETKOM, POLIRANJE ILI ABRAZIVNO REZANJE:**

- a) *Ovaj električni alat je predviđen da funkcioniše kao alat za brušenje, glačanje, četkanje i rezanje. Pročitajte sva bezbednosna upozorenja, uputstva, ilustracije i specifikacije koje su isporučene uz ovaj električni alat. Nepoštovanje svih dole navedenih upozorenja i uputstava može izazvati električni udar, požar i/ili ozbiljnu povredu.*
  - b) *Sa ovim alatom se ne preporučuje poliranje. Obavljanje radova za koje električni alat nije namenjen može izazvati opasnost i telesnu povredu.*
  - c) *Ne koristite pribor koji nije specijalno projektovan i koji nije preporučen od strane proizvođača alata. Ako neki pribor može da se priključi na vaš električni alat, to ne znači da osigurava bezbedan rad.*
  - d) *Nominalna brzina pribora mora da bude minimalno jednaka maksimalnoj brzini koja je označena na električnom alatu. Pribori se kreću brže od njihove nominalne brzine i mogu da se polome i razlete u komadićima.*
  - e) *Spoljni prečnik i debljina vašeg pribora mora biti u okviru opsega koji je deklarisan za vaš električni alat. Pogrešno dimenzionisan pribor ne može se adekvatno štititi ili kontrolisati.*
  - f) *Montažni navoj pribora mora da odgovara navoju na vretenu brusilice. Za pribore montirane pomoću prirubnice, otvor vretena na priboru mora da odgovara priključnom otvoru na prirubnici. Pribor koji ne odgovara montažnom delu električnog alata biće izbačen iz ravnoteže, jako će vibrirati i može dovesti do gubitka kontrole.*
  - g) *Ne koristite oštećen pribor. Pre svake upotrebe prekontrolišite pribor; proverite da li na abrazivnom disku postoje opiljci*
- i napukline, da li na podmetaču postoje napukline, pohabanost ili preterana istrošenost, da li na čeličnoj žici postoje labave ili naprsle žice. Ako električni alat ili pribor padnu, proverite da li su oštećeni i instalirajte neoštećen pribor. Pošto prekontrolišete i instalirate pribor, prisutni posmatrači i vi sami treba da se sklonite od ravni rotirajućeg pribora, a električni alat prvo pustite da radi sa maksimalnom brzinom praznog hoda oko jedan minut. Oštećeni pribor bi se normalno polomio tokom ovog vremena testiranja.*
- h) *Nosite ličnu zaštitnu opremu. U zavisnosti od primene, koristite štitnik za lice ili zaštitne naočare. Ako je potrebno, nosite masku za prašinu, štitnike za uši, rukavice i radioničku keclju koja može da zaustavi sitne opiljke ili komadiće predmeta obrade. Zaštita za oči mora da bude u stanju da zaustavi leteće opiljke koji se stvaraju pri raznim operacijama. Maska za prašinu ili respirator moraju da budu u stanju da filtriraju čestice koje se stvaraju dok radite. Duže izlaganje visokom nivou buke može dovesti do gubitka sluha.*
  - i) *Udaljite posmatrače na bezbednu udaljenost od radnog područja. Svako ko ulazi u radno područje mora da nosi ličnu zaštitnu opremu. Komadići predmeta obrade ili polomljenog pribora mogu da se razlete i izazovu povredu van neposrednog područja rada.*
  - j) *Električni alat držite samo za izolovane rukohvate kada obavljate radove pri kojima postoji mogućnost da rezni pribor dodirne skrivene vodove ili preseče sopstveni kabl. Rezni pribor koji dodirne strujni kabl može da stavi pod napon metalne delove električnog alata i izloži rukovaoca električnom udaru.*
  - k) *Kabl udaljite od rotirajućeg pribora. Ako izgubite kontrolu, kabl se može preseći ili zaglaviti, a vaša šaka ili ruka se mogu uvući u rotirajući pribor.*
  - l) *Nikad ne odlažite alat dok se pribor potpuno ne zaustavi. Rotirajući pribor može da se ukopa u površinu i izbaci električni alat iz vaše kontrole.*
  - m) *Ne uključujte električni alat dok ga prenosite sa strane. Slučajni dodir sa rotirajućim priborom može da uhvati vašu odeću i povuče pribor ka vašem telu.*
  - n) *Redovno čistite ventilacione otvore električnog alata. Motor-ventilator će uvlačiti*

prašinu u kućište, a preveliko nagomilavanje metalne prašine može izazvati električne opasnosti.

- o) **Ne uključujte električni alat blizu zapaljivih materijala.** Varnice bi mogle da upale takve materijale.
- p) **Nemojte da koristite pribor za koji je potrebna rashladna tečnost.** Korišćenje vode ili drugih tečnih rashladnih sredstava može izazvati električni udar.

## DODATNA SIGURNOSNA UPUTSTVA ZA SVE OPERACIJE

### Uzroci i zaštita rukovaoca od povratnog udara

Povratni udar predstavlja iznenadnu reakciju koja se javlja kada se rotirajući disk, podmetač, četka ili drugi pribor uklješće ili ukopaju. Uklješćenje ili ukopavanje izaziva brzo blokiranje rotirajućeg pribora koji sa svoje strane dovodi do prinudnog nekontrolisanog kretanja alata u smeru suprotnom od smera rotacije pribora u trenutku uklješćenja.

Na primer, ako se abrazivni disk ukopa ili uklješće u predmet obrade, ivica diska koja ulazi u tačku uklješćenja može da zaroni u površinu materijala izazivajući izvlačenje ili odskakanje diska. Disk može da odskoči ili ka ili od rukovaoca, što zavisi od smera kretanja diska u trenutku uklješćenja. Pod takvim uslovima, može doći do loma abrazivnih diskova.

Povratni udar je rezultat pogrešnih i/ili nepravilnih radnih procedura ili uslova i može se izbegnuti preduzimanjem odgovarajućih mera predostrožnosti kao što je navedeno u nastavku:

- a) **Čvrsto držite alat, a telo i ruku postavite tako da može izdržati sile povratnog udara. Uvek koristite pomoćnu ručku, ako postoji, radi maksimalne kontrole nad povratnim udarom ili reakcijom na obrtni moment pri pokretanju.** Rukovalac može da kontroliše sile reakcije na obrtni moment ili povratnog udara ako preduzme odgovarajuće mere opreza.
- b) **Nikada ne stavljajte ruku blizu rotirajućeg alata.** Pribor može da napravi povratni udar preko vaše ruke.
- c) **Ne zauzimajte položaj u području kretanja električnog alata u slučaju povratnog udara.** Povratni udar će prinuditi alat da se kreće u smeru koji je suprotan od smera kretanja diska u trenutku uklješćenja.

- d) **Budite naročito pažljivi kada obrađujete uglove, oštre ivice itd. Izbegavajte odskakanje i ukopavanje pribora.** Uglovi, oštre ivice ili odskakanje imaju tendenciju ukopavanja rotirajućeg pribora i mogu da izazovu gubljenje kontrole ili povratni udar.
- e) **Nemojte priključivati testere za rezanje drveta ili drugih materijala.** Takve testere često stvaraju povratni udar i dovode do gubitka kontrole.

### Bezbednosna upozorenja za operacije brušenja i abrazivnog odsecanja

- a) **Koristite samo one tipove diskova koji se preporučuju za vaš električni alat i specijalne štitnike za izabrani disk.** Diskovi za koje električni alat nije dizajniran ne mogu se adekvatno zaštititi i nisu bezbedni.
- b) **Površina brušenja kod diska koji je pritegnut na sredini mora da bude montirana ispod ravni zaštitne usne.** Nepravilno montiran disk koji štrči kroz ravan zaštitne usne ne može da bude adekvatno zaštićen.
- c) **Štitnik se mora sigurno pričvrstiti za električni alat i postaviti tako da pruži maksimalnu bezbednost i da disk na strani rukovaoca bude u što manjoj meri izložen.** Štitnici su pomoćna sredstva za zaštitu rukovaoca od komadića slomljenog diska, slučajnog dodira sa diskom i varnica koje mogu potpaliti odeću.
- d) **Diskovi se moraju koristiti samo za preporučene primene. Na primer: Nemojte brusiti bočnom stranom reznog diska.** Abrazivni rezni diskovi su namenjeni za perifernijsko brušenje, pa dejstvo bočnih sila na takve diskove može izazvati njihovo lomljenje.
- e) **Za izabrani disk uvek koristite neoštećene prirubnice diskova, odgovarajuće veličine i oblika.** Pravilno izabrane prirubnice diskova podupiru disk i smanjuju mogućnost loma diska. Prirubnice za rezne diskove mogu se razlikovati od prirubnica za brusne diskove.
- f) **Ne koristite istrošene diskove sa većih električnih alata.** Disk koji je namenjen za veći alat nije podesan za veće brzine manjeg alata i može se rasprsnuti.

## Dodatna bezbednosna upozorenja za operacije abrazivnog odsecanja

- a) **Ne "ometajte" rezni disk i ne primenjujte preveliki pritisak. Ne pokušavajte da napravite previše dubok rez.** Prenaprezanje diska povećava opterećenje i sklonost ka uvrtnju i blokiranju diska u rezu i mogućnosti povratnog udara ili lomljenja diska.
- b) **Ne postavljajte telo u liniju ili iza rotirajućeg diska.** Kada se na mestu obrade disk kreće u smeru od vašeg tela, mogući povratni udar može da izazove prinudno kretanje rotirajućeg diska i električnog alata ka vama.
- c) **Ako je disk blokiran ili ako se rezanje prekine iz nekog razloga, isključite električni alat i držite ga bez pomeranja dok se potpuno ne zaustavi. Nikad ne pokušavajte da uklonite rezni disk iz reza dok se disk vrti, jer to može izazvati povratni udar.** Proverite i preduzmite korektivne mere da biste eliminisali razlog blokiranja diska.
- d) **Ne započinite ponovo rezanje u predmetu obrade. Sačekajte da disk dostigne punu brzinu i pažljivo ponovo uđite u rez.** Disk se može blokirati, podići ili izazvati povratni udar ako se električni alat ponovo pokrene u predmetu obrade.
- e) **Poduprite ploče ili bilo koji predimenzionirani radni predmet da biste opasnost od uklještenja diska i povratnog udara sveli na minimum.** Veliki predmeti imaju tendenciju da uležu pod sopstvenom težinom. Sredstva za osiguranje se moraju postaviti ispod predmeta obrade, u blizini linije rezanja i u blizini ivice predmeta obrade, sa obe strane diska.
- f) **Budite posebno pažljivi kada izrezujete "izreze" u postojećim zidovima ili na drugim nepreglednim mestima.** Rezni disk može iseći cevovode za plin ili vodu, električne kablove ili predmete koji mogu izazvati povratni udar.

## Bezbednosna upozorenja specifična za glačanje

- a) **Ne koristite predimenzionisani brusni papir. Pri izboru brusnog papira vodite računa o preporukama proizvođača.** Veći brusni papir koji štrči izvan podmetača za glačanje može dovesti do zaglavlivanja

*i kidanja diska ili do povratnog udara.*

## Bezbednosna upozorenja za operacije sa žičanom četkom

- a) **Imajte na umu da vlakna ispadaju i prilikom normalnog četkanja. Nemojte da prenaprežete žice primenjujući preveliko opterećenje na četku.** Žičane čekinje mogu lako da prodru kroz tanku odeću i/ili kožu.
- b) **Ako koristite štitnik koji je preporučen za rad sa žičanom četkom, pazite da štitnik ne ometa žičani disk ili četku.** Žičani disk ili četka mogu da povećaju svoj prečnik zbog rada i centrifugalnih sila.

## Dodatna bezbednosna pravila za brusilice

- Montažni navoj pribora mora da odgovara navoju na vretenu brusilice. Za pribore montirane pomoću prirubnice, otvor vretena na priboru mora da odgovara priključnom otvoru na prirubnici. Pribor koji ne odgovara montažnom delu električnog alata biće izbačen iz ravnoteže, jako će vibrirati i može dovesti do gubitka kontrole.
- Površina brušenja kod diska koji je pritegnut na sredini mora da bude montirana ispod ravni zaštitne usne. Nepravilno montiran disk koji štrči kroz ravan zaštitne usne ne može da bude adekvatno zaštićen.
- **Ne koristite disk tipa 11 (konusni disk) sa ovim alatom.** Korišćenje neodgovarajućeg pribora može dovesti do povreda.
- **Uvek koristite bočnu dršku. Pritegnite bezbedno dršku.** Bočnu dršku treba uvek koristiti radi održavanje kontrole nad alatom.



**UPOZORENJE:** Preporučujemo upotrebu FID sklopke sa nominalnom strujom od 30mA ili niže.

## Preostale opasnosti

I pored primene relevantnih bezbednosnih propisa i implementacije bezbednosnih uređaja, izvesne preostale opasnosti se ne mogu izbeći. To su:

- Slabljenje sluha.
- Opasnost od telesnih povreda zbog letećih opiljaka.
- Opasnost od opekotina zbog zagrevanja pribora u toku rada.
- Opasnost od telesnih povreda zbog duge upotrebe.



- Opasnost od prašine koja potiče od opasnih materija.

## Oznake na alatu

Na alatu se nalaze sledeći piktogrami:



Pre upotrebe pročitajte uputstvo za upotrebu.



Nosite zaštitu za sluh.



Nosite zaštitu za oči.

### POZICIJA DATUMSKE ŠIFRE (SL. 1)

Datumska šifra (P), koja sadrži i godinu proizvodnje, odštampana je na natpisnoj pločici.

Primer:

2018 XX XX

Godina proizvodnje

## Sadržaj pakovanja

Ovo pakovanje sadrži:

- 1 Ugaona brusilica
- 1 Štitnik
- 1 Bočna drška
- 1 Prirubna garnitura
- 1 Imbus ključ
- 1 Uputstvo za upotrebu
- Proverite da li postoje transportna oštećenja na alatu, njegovim delovima ili priboru.
- Pre rada sa ovim alatom treba pažljivo pročitati i razumeti ovo uputstvo.

## Opis (sl. 1, 3)



**UPOZORENJE:** Nikad ne modifikujte električni alat ili njegove delove. Može doći do oštećenja ili telesne povrede.

- A. Dugme za blokadu vretena
- B. Vreteno
- C. Bočna drška
- D. Prihvatna prirubnica
- E. Stezna navrtka sa navojem
- F. Štitnik
- G. Klizni prekidač
- H. Polužni prekidač (samo DWE4120)
  - I. Poluga za blokadu (samo DWE4120)
  - J. Poluga za oslobađanje štitnika

## NAMENA

DWE4056, DWE4057, DWE4120, DWE4156, DWE4157 ugaone brusilice projektovane su za profesionalno brušenje brusnim papirom, četkom i rezanje.

**ISKLUČIVO** koristite brusne diskove i brusne lamelne diskove sa centralnim udubljenjem.

**NE** koristite u uslovima vlage ili u prisustvu zapaljivih tečnosti ili gasova.

Ove robusne ugaone brusilice su profesionalni električni alati.

**NE** dozvoljavajte deci da se približe alatu. Nadzor je obavezan ako sa ovim alatom radi neiskusno lice.

- **Mala deca i nemoćni.** Ovaj uređaj nije predviđen za korišćenje od strane male dece ili nemoćnih lica bez nadzora.
- Ovaj proizvod nije namenjen da ga koriste lica (uključujući i decu) sa ograničenim fizičkim, senzoričkim ili mentalnim sposobnostima, ili neobučene ili neiskusne osobe, osim ako su pod nadzorom ili su dobile uputstva o upotrebi uređaja od osobe koja je zadužena za njihovu bezbednost. Deca se uvek moraju nadzirati kako ne bi ostala sama sa proizvodom.

## Funkcija mekog starta

(DWE4056, DWE4057, DWE4156, DWE4157)

Funkcija mekog starta omogućava postepeno povećanje brzine kako bi se izbeglo trzanje pri pokretanju. Ova funkcija je naročito korisna kada se radi u ograničenim prostorima.

## Bez napona

(DWE4056, DWE4057, DWE4156, DWE4157)

Funkcija bez napona zaustavlja brusilicu od ponovnog pokretanja bez ponovnog pritiska na prekidaču ako postoji prekid u električnom napajanju.

## Električna bezbednost

Električni motor je projektovan samo za jedan napon. Uvek proverite da li napon izvora napajanja odgovara naponu na natpisnoj pločici uređaja.



Vaš DEWALT alat je dvostruko izolovan u skladu sa EN 60745; zato nije potreban kabl za uzemljenje.



**Upozorenje:** Uređaji na 115 V moraju da se uključuju preko izolacionog transformatora za zaštitu od greške sa uzemljenim kablom



između namotaja primara i namotaja sekundara.

U slučaju da se kabl ošteti, mora se zameniti specijalnim kablom koji se može nabaviti preko DEWALT servisne mreže.

## Zamena utikača (samo Velika Britanija i Irska)

Ako treba namestiti novi mrežni utikač:

- Bezbedno zbrinite stari utikač.
- Braon provodnik povežite na kontakt za fazu u novom utikaču.
- Povežite plavi provodnik na neutralni kontakt.



**Upozorenje:** Ne treba povezivati kontakt za uzemljenje.

Pratite uputstva koja se isporučuju uz utikače dobrog kvaliteta. Preporučeni osigurač: 13 A.

## Korišćenje produžnog kabla

Ako je potreban produžni kabl, koristite odobreni 3-žilni produžni kabl koji je pogodan za električno priključivanje ovog alata (pogledajte **Tehničke podatke**). Minimalni poprečni presek provodnika je 1,5 mm<sup>2</sup>; maksimalna dužina je 30 m.

Ako koristite kablovski kotur, uvek potpuno odmotajte kabl.

## MONTAŽA I PODEŠAVANJA



**Upozorenje:** Radi smanjenja opasnosti od povreda, isključite uređaj i izvucite utikač alata iz izvora napajanja pre bilo kakvih podešavanja ili uklanjanja/postavljanja priključaka ili pribora. Pre ponovnog uključivanja alata, pritisnite i pustite okidač da biste bili sigurni da je alat isključen.

## Pričvršćivanje bočne drške (sl. 1)



**Upozorenje:** Pre korišćenja alata proverite da li je ručka sigurno učvršćena.

Čvrsto pritegnite bočnu dršku (C) u jednom od otvora sa obe strane kućišta alata. Bočnu dršku treba uvek koristiti radi održavanje kontrole nad alatom.

## Pribori i dodatna oprema

Važno je odabrati pravilne štitnike, podmetače i priborice za korišćenje brusilice s priborima. Pogledajte u tabeli na kraju ovog poglavlja za informacije o izboru pravilnog pribora.

**NAPOMENA:** Brušenje ivicom se može vršiti samo s diskovima tipa 27 koji su konstruisani i određeni za tu namenu.



**Upozorenje:** Pribori moraju da budu klasifikovani najmanje za brzinu preporučenu na nalepnici sa upozorenjem na alatu. Diskovi i ostali pribori koji rade preko klasifikovane brzine mogu se raspasti i prouzrokovati povrede. Pribori s navojima moraju da imaju glavčinu M14. Svaki pribor bez navoja mora da ima otvor vretena od 22 mm. Ako nema, onda je možda konstruisan za kružne testere i ne treba ga koristiti. Koristite samo pribore prikazanim u tabeli na kraju ovog poglavlja. Klasifikacija pribora mora da bude preko navedene brzine alata kao što je prikazano na natpisnoj pločici alata.

## Montaža štitnika



**Upozorenje:** Radi smanjenja opasnosti od povreda, isključite uređaj i izvucite utikač alata iz izvora napajanja pre bilo kakvih podešavanja ili uklanjanja/postavljanja priključaka ili pribora. Pre ponovnog uključivanja alata, pritisnite i pustite okidač da biste bili sigurni da je alat isključen.



**OPREZ:** Sa ovom brusilicom moraju da se koriste štitnici.

Prilikom korišćenja brusilice, DWE4056, DWE4057, DWE4120, DWE4156 ili DWE4157 za sečenje metala ili građevinskih materijala MORA da se koristi štitnik tipa 1. Štitnici tipa 1 se mogu nabaviti kod distributera kompanije DEWALT uz doplatu.

**NAPOMENA:** Pogledajte **Tabelu pribora za brušenje i rezanje** na kraju ovog odeljka u kojoj su navedeni pribori koji se mogu koristiti sa ovim brusilicama.

## MONTAŽA I DEMONTAŽA (TIP 27) ONE-TOUCH ŠTITNIK (SL. 2A)

**NAPOMENA:** Ako je vaša brusilica opremljena sa One-Touch štitnikom bez ključa onda se uverite da su vijak, poluga i opruga pravilno namešteni pre montaže štitnika.

1. Pritisnite polugu za oslobađanje štitnika (J).
2. Dok držite polugu za oslobađanje štitnika otvorenom, stavite u ravni zaporne uređaje (K) na štitniku sa prorezima (L) na kućištu alata.
3. Dok držite polugu za oslobađanje štitnika otvorenim, pritisnite štitnik naniže dok se zaporni uređaji ne aktiviraju i onda ih rotirajte u žlebu na glavčini kućišta alata. Otpustite polugu za oslobađanje štitnika.
4. Kada je vreteno okrenuto prema korisniku, rotirajte štitnik nadesno u željeni radni položaj. Telo štitnika treba da bude postavljeno između vretena i rukovaoca za obezbeđivanje maksimalne zaštite rukovaoca.
5. Za lako podešavanje štitnik može da se rotira u smeru udesno. **NAPOMENA:** Poluga za oslobađanje štitnika treba da se utvrdi u jedan od otvora za podešavanje (M) na sigurnosnom prstenu. Time se obezbeđuje sigurnost štitnika. Štitnik može da se premesti u suprotnom smeru pritiskom na polugu za oslobađanje štitnika.
6. Za skidanje štitnika sledite korake od 1-3 u ovom uputstvu u obrnutom redosledu.

### ŠTITNIK SA VIJKOM ZA PRIČVRŠĆIVANJE (SL. 2B)

1. Postavite ugaonu brusilicu na sto tako da vreteno (B) bude okrenuto prema naviše.
2. Poravnajte ušice (K) sa udubljenjima (L).
3. Pritisnite štitnik (F) naniže i okrenite ga u željeni položaj.)
4. Bezbedno zategnite vijak (N).
5. Da biste skinuli štitnik, olabavite vijak.



**OPREZ:** Ako se štitnik ne može pritegnuti putem zavrtnja za podešavanje, nemojte koristiti taj alat. Radi smanjenja opasnosti od telesnih povreda, alat i štitnik odnesite u servisni centar na popravku ili za zamenu štitnika.

### MONTIRANJE ZATVORENOG (TIP 1) ŠTITNIKA



**Upozorenje:** Ako postoji vijak, poluga i opruga za One-Touch štitnik onda ih morate demontirati pre montaže zatvorenog (tip 1) štitnika. Demontirane delove je potrebno sačuvati i ponovo montirati za upotrebu sa One-Touch štitnikom. Zabeležite poziciju tih delova pre

demontaže da biste olakšali ponovnu montažu.

1. Otvorite rezu štitnika. Poravnajte ušice (K) na štitniku sa prorezima (L) na kućištu alata.
2. Pritisnite štitnik naniže dok se zaporni uređaj štitnika ne aktivira i rotira slobodno u žlebu na glavčini kućišta alata.
3. Okrenite štitnik u željeni radni položaj. Telo štitnika treba da bude postavljeno između vretena i rukovaoca za obezbeđivanje maksimalne zaštite rukovaoca.
4. Zatvorite držač štitnika da biste osigurali štitnik na poklopcu kućištu alata. Kada se držač nalazi u zatvorenoj poziciji, onda niste u stanju da okrećete štitnik. Ako rotiranje nije moguće, onda zategnite vijak sa polugom za stezanje u zatvorenom položaju. Nemojte puštati u rad brusilicu kada je štitnik labav ili kada se ručica za pritezanje nalazi u otvorenoj poziciji.
5. Za skidanje štitnika, otvorite držač štitnika, okrećite štitnik tako da su strelice u ravni i povucite uvis štitnik.

**NAPOMENA:** Ako posle nekog vremena zatvoren (tip 1) štitnik postane labav, onda zategnite vijak za podešavanje sa ručicom za stezanje u zatvoren položaj.



**OPREZ:** Ako se štitnik ne može pritegnuti putem zavrtnja za podešavanje, nemojte koristiti taj alat. Radi smanjenja opasnosti od telesnih povreda, alat i štitnik odnesite u ovlašćeni servisni centar na popravku ili za zamenu štitnika.

**NAPOMENA:** Nemojte pritezati vijak za podešavanje kada je ručica za pritezanje u otvorenom položaju. Mogu nastati nevidljiva oštećenja na štitniku ili na montažnoj glavčini.

### Postavljanje i uklanjanje brusnog ili reznog diska (sl. 1, 4, 5)



**Upozorenje:** Ne koristite oštećeni disk.

1. Postavite alat na sto tako da štitnik bude okrenut naviše.
2. Pravilno namestite prihvatnu prirubnicu (D) na vreteno (B) (sl. 4).

3. Postavite disk (P) na podmetač (D). Kada nameštate disk sa izdignutim centrom, pobrinite se da izdignuti centar (O) bude okrenut prema prirubnici (D).
4. Steznu navrtku sa navojem (E) navijte na vreteno (B) (sl. 5):
  - a. Prsten na steznoj navrtki sa navojem (E) mora da bude okrenut prema disku kada postavljate brusni disk (sl. 5A);
  - b. Prsten na steznoj navrtki sa navojem (E) mora da bude okrenut udaljeno od diska kada postavljate disk za sečenje (sl. 5B).
5. Pritisnite dugme za blokadu vretena (A) i rotirajte vreteno (B) dok se ne zaključa u svoj položaj.
6. Pritegnite prirubnice sa navojem (E) pomoću imbus ključa ili zatezača sa dva trna.
7. Pustite dugme za blokadu vretena.
8. Za uklanjanje diska, olabavite stezna navrtku sa navojem (E) pomoću imbus ključa ili zatezača sa dva trna.

**NAPOMENA:** Brušenje ivica se može vršiti pomoću diska tipa 27 koje je konstruisan i određen za tu namenu; diskovi debljine 6 mm su konstruisani za brušenje površina, dok su diskovi od 3 mm konstruisani za brušenje ivica. Sečenje može da bude obavljeno korišćenjem reznog diska i štitnika tipa 1.

## Montiranje žičanih četki i žičanih diskova

Instalirajte žičane četke i žičane diskove sa vijkom direktno na navojnom vretenu brusilice bez upotrebe prirubnica. Koristite samo žičane četke i žičane diskove koje imaju navojnu glavčinu M14. Prilikom upotrebe žičanih četki i diskova potreban je štitnik tipa 27.



**OPREZ: Nosite radne rukavice kada rukujete žičanim četkama i diskovima. Oni mogu postati oštri.**



**OPREZ: Tokom upotrebe ili nakon montaže disk ili četka ne sme da dodiruje štitnik. Mogu nastati nevidljiva oštećenja na priboru, prouzrokujući raspadanje žica diska ili konusa.**

1. Navijte rukom disk na vretenu.
2. Pritisnite taster za blokadu vretena i koristite ključ na glavčini žičanog diska ili četke za pritezanje diska.
3. Za skidanje diska postupite obrnuto od gore navedenog postupka.

**NAPOMENA:** Ako ne postavite pravilno glavčinu diska pre uključivanja alata, onda to može dovesti do oštećenje alata ili diska.

## Postavljanje i uklanjanje podmetača/brusnog papira (sl. 1)

1. Postavite alat na sto ili ravnu površinu, sa štitnikom okrenutim prema naviše.
2. Skinite prihvatnu prirubnicu (D).
3. Postavite gumeni podmetač pravilno na vreteno (B).
4. Postavite brusni papir na gumeni podmetač.
5. Navijte steznu navrtku (E) na vreteno. Prsten na steznoj navrtki sa navojem mora da bude okrenut prema gumenom podmetaču.
6. Pritisnite dugme za blokadu vretena (A) i rotirajte vreteno (B) dok se ne zaključa u svoj položaj.
7. Pritegnite prirubnice sa navojem (E) pomoću imbus ključa ili zatezača sa dva trna.
8. Pustite dugme za blokadu vretena.
9. Za uklanjanje gumenog podmetača, olabavite stezna navrtku sa navojem (E) pomoću imbus ključa ili zatezača sa dva trna.

## Montiranje žičane četke sa konusom

Navijte žičanu četku sa konusom direktno na vreteno bez korišćenje odstoynika i navojne prirubnice.

## Pre radova

- Montirajte štitnik i odgovarajući brusni ili rezni disk. Ne koristite brusne ili rezne diskove koji su previše istrošeni.
- Pobrinite se da unutrašnja i spoljašnja prirubnica budu pravilno montirane. Pratite uputstva koja su data u **Tabeli pribora za brušenje i rezanje**.
- Proverite da li brusni ili rezni disk rotiraju u smeru strelica na priboru i alatu.
- Ne koristite oštećeni pribor. Pre svake upotrebe prekontrolišite pribor; proverite da li na abrazivnom disku postoje opiljci i napukline, da li na podmetaču postoje napukline, pohabanost ili preterana istrošenost, da li na čeličnoj žici postoje labave ili naprsle žice. Ako električni alat ili pribor padnu, proverite da li su oštećeni



i instalirajte neoštećen pribor. Pošto prekontrolišete i instalirate pribor, prisutni posmatrači i vi sami treba da se sklonite od ravnih rotirajućeg pribora, a električni alat prvo pustite da radi sa maksimalnom brzinom praznog hoda oko jedan minut. Oštećeni pribor bi se normalno polomio tokom ovog vremena testiranja.

## RUKOVANJE

### Uputstvo za upotrebu



**Upozorenje:** Uvek vodite računa o bezbednosnim merama i primenljivim propisima.



**Upozorenje:** Radi smanjenja opasnosti od povreda, isključite uređaj i izvucite utikač alata iz izvora napajanja pre bilo kakvih podešavanja ili uklanjanja/postavljanja priključaka ili pribora. Pre ponovnog uključivanja alata, pritisnite i pustite okidač da biste bili sigurni da je alat isključen.



**Upozorenje:**

- Proverite i osigurajte da svi materijali koje treba brusiti ili seći budu bezbedno osigurani na mestu.
- Osigurajte i poduprite predmet obrade. Koristite stezaljke ili stege za držanje i podupiranje predmeta obrade na stabilnoj platformi. Važno je bezbedno pritegnuti i zadržati predmet obrade da bi se sprečilo njegovo pomeranje i gubitak kontrole. Pomeranje predmeta obrade ili gubitak kontrole može dovesti do opasnosti i prouzrokovati lične povrede.
- **Poduprite ploče ili bilo koji predimenzionirani radni predmet da biste opasnost od uklještenja diska i povratnog udara sveli na minimum.** Veliki predmeti imaju tendenciju da uležu pod sopstvenom težinom. Sredstva za osiguranje se moraju postaviti ispod predmeta obrade, u blizini linije rezanja i u blizini ivice predmeta obrade, sa obe strane diska.
- Uvek nosite odgovarajuće radne rukavice dok radite sa ovim alatom.
- Kućište alata se zagreva tokom upotrebe.

- *Primenjujte samo blagi pritisak na alat. Ne primenjujte bočni pritisak na disk.*
- *Izbegavajte preopterećenje. U slučaju da se alat zagreje, pustite ga da radi nekoliko minuta bez opterećenja.*
- *Izbegavajte preopterećenje. U slučaju da se alat zagreje, pustite ga da radi nekoliko minuta bez opterećenja da bi se ohladio pribor. Ne dodirujte pribor dok se ne ohladi. Diskovi se zagrevaju tokom upotrebe.*
- *Nemojte raditi sa brusnom čašom bez štitnika montiranog na svoje mesto.*
- *Ne koristite električni alat sa postoljem za odsecanje.*
- *Nikad ne koristite podmetače zajedno sa spojenim abrazivnim proizvodima.*
- *Pazite, disk će nastaviti da se okreće i nakon isključivanja alata.*

### Pravilan položaj ruke (sl. 1, 6)



**UPOZORENJE:** Radi smanjenja opasnosti od ozbiljnih telesnih povreda, **uvek** primenjujte pravilan položaj ruke kao što je pokazano na slici.



**UPOZORENJE:** Radi smanjenja opasnosti od ozbiljnih telesnih povreda, **uvek** sigurno držite alat i budite pripravnici za iznenadnu reakciju.

Pravilan položaj ruke znači da jednom rukom treba uhvatiti bočnu dršku (C), a drugu ruku postaviti na kućište alata, kao što je pokazano na slici 1.

### Prekidači



**OPREZ:** Držite bočnu dršku i kućište alata čvrsto za održavanje kontrole nad alatom prilikom pokretanja i tokom upotrebe i dok se disk ili pribor potpuno ne zaustavi. Pre nego što odložite alat, uverite se da se disk kompletno zaustavio.

**NAPOMENA:** Da bi se smanjilo neočekivano kretanje alata, nemojte uključivati ili isključivati alat dok je pod opterećenjem. Dozvolite da brusilica postigne punu brzinu pre nego što dodirne radnu površinu. Podignite alat sa radne površine pre nego što ga isključite. Sačekajte



da alat prestane sa rotiranjem pre njegovog odlaganja.

### KLIZNI PREKIDAČ (SL. 3) (DWE4056, DWE4057, DWE4156, DWE4157)



**UPOZORENJE:** Pre nego što povežete alat na izvor napajanja, pobrinite se da je klizni prekidač u isključenom položaju tako što ćete pritisnuti zadnji deo prekidača i pustiti ga. Pobrinite se da klizni prekidač bude u isključenom položaju, kao što je opisano gore, posle bilo kakvog prekida u napajanju alata, na primer zbog aktiviranja sklopke usled kvara uzemljenja, reagovanja osigurača, slučajnog izvlačenja utikača iz utičnice ili nestanka struje. Ako je klizni prekidač zaključan u uključenom položaju kada se priključi na napajanje, doći će do iznenadnog pokretanja alata.

Da pokrenete alat, pomerite klizni prekidač za uključivanje i isključivanje (G) prema prednjem delu alata. Da biste zaustavili alat, pustite klizni prekidač za uključivanje i isključivanje.

Za neprekidan rad, pomerite prekidač prema prednjem delu alata i pritisnite prednji deo prekidača nadole. Da biste zaustavili alat dok radi u neprekidnom režimu rada, pritisnite zadnji deo kliznog prekidača i pustite.

### POLUŽNI PREKIDAČ (SL. 3) (DWE4120)

1. Za uključivanje alata gurnite polugu za blokiranje (I) prema zadnjem kraju alata, zatim pritisnite polužni prekidač (H). Alat će raditi dok je prekidač pritisnut.
2. Da biste isključili alat, pustite polužni prekidač.

### Blokada vretena (sl. 1)

Blokada vretena (A) služi da spreči rotiranje vretena prilikom nameštanja ili skidanja diskova. Blokadu vretena aktivirajte samo ako je alat isključen, odvojen od napona napajanja i potpuno zaustavljen.

**NAPOMENA:** Da bi se smanjila opasnost od oštećenja alata, ne aktivirajte blokadu vretena dok alat radi. Doći će do oštećenja alata, a pričvršćeni pribor može da odleti i izazove povredu.

Da biste aktivirali blokadu, pritisnite dugme za blokadu vretena i okrećite vreteno dok je to moguće.

## Obrada metala

Kada alat koristite za obradu metala, pobrinite se da je postavljena (FID) zaštitna sklopka za zaštitu od struje u slučaju kvara kako bi se izbegle opasnosti koje može da izazove metalna prašina.

U slučaju da FID sklopka isključi napajanje, odnesite alat u ovlašćeni DeWALT servis.



**Upozorenje:** U ekstremnim radnim uslovima, prilikom obrade metala može da se akumulira provodna prašina unutar kućišta uređaja. To može da dovede do slabljenja zaštitne izolacije uređaja i opasnosti od električnog udara.

Da bi se izbeglo nagomilavanje metalne prašine unutar uređaja, preporučujemo svakodnevno čišćenje ventilacionih otvora. Pogledajte deo **Održavanje**.

## Rezanje metala

Kada režete sa umerenom brzinom, adaptiranom prema materijalu koji se seče. Nemojte naprezati rezni disk, naginjati ili oscilirati mašinu.

Ne pokušavajte da smanjite brzinu radnog diska tako što ćete primeniti bočni pritisak na njemu.

Mašina mora uvek da radi u kretanju prema naviše. U suprotnom postoji opasnost od nekontrolisanog izbijanja iz reza.

Kada sečete profile i kockaste šipke, najbolje je započeti kod najmanjeg poprečnog preseka.

## Grubo brušenje

**Nikada nemojte koristiti rezni disk za grubu obradu.**

**Uvek koristite štitnik tip 27.**

Najbolji rezultati grube obrade se postižu kada je mašina podešena na ugao od 30° do 40°. Mašinu pomerajte napred-nazad uz umereni pritisak. Na taj način se predmet obrade neće zagrejati, neće izgubiti boju i neće doći do stvaranja udubljenja.

## Rezanje kamena

**Mašinu treba koristiti samo za suvo rezanje. Za rezanje kamena najbolje je koristiti dijamantski rezni disk.** Koristite mašinu samo sa dodatnom zaštitnom maskom od prašine.

## Saveti za rad

**Budite oprezni kada urezujete proreze u strukturisanim zidovima.** Prorezi u strukturisanim zidovima su predmet propisima specifičnim za državu. Ti propisi moraju da budu

uezti u obzir pod svim okolnostima. Pre početka rada posavetujte se sa odgovornim inženjerom, arhitektom ili građevinskim supervizorom.

## Korišćenje brusnih lamelnih diskova



**Upozorenje: Stvaranje metalne prašine.** Pri intenzivnoj upotrebi brusnih lamelnih diskova za obradu metala postoji povećan rizik od električnog udara. Da biste smanjili taj rizik, pre upotrebe instalirajte FID sklopku i svakodnevno čistite ventilacione otvore pomoću komprimovanog vazduha u skladu sa dole navedenim uputstvima za održavanje.

## ODRŽAVANJE

Vaš DEWALT alat je dizajniran za rad u dužem vremenskom periodu sa minimalnim zahtevima u pogledu održavanja. Kontinuirani zadovoljavajući rad zavisi od pravilnog održavanja alata i redovnog čišćenja.



**Upozorenje: Radi smanjenja opasnosti od povreda, isključite uređaj i izvucite utikač alata iz izvora napajanja pre bilo kakvih podešavanja ili uklanjanja/postavljanja priključaka ili pribora.** Pre ponovnog uključivanja alata, pritisnite i pustite okidač da biste bili sigurni da je alat isključen.

## Indikator za zamenu četkica

Motor će se automatski isključiti ukazujući na to da su ugljenične četkice skoro istrošene i da alat treba servisirati. Korisnik ne može da servisira ugljenične četkice. Odnosite alat u ovlašćeni DEWALT servis.



## Podmazivanje

Vaš električni alat ne zahteva dodatno podmazivanje.



## Čišćenje



**Upozorenje: Suvim vazduhom izduvajte prašinu iz glavnog kućišta i iz ventilacionih otvora zavisno od**

sakupljanja prašine. Nosite odobrenu zaštitu za oči i odobrenu zaštitu od prašine pri obavljanju ovog postupka.





**Upozorenje: Nikad ne koristite rastvarače ili druga agresivna hemijska sredstva za čišćenje nemetalnih delova alata. Te hemikalije mogu da oslabe materijale koji se koriste za nemetalne delove. Koristite samo krpu koja je navlažena vodom i blagu sapunicu. Nikad nemojte dozvoliti da voda prodre u alat; nikad ne uranjajte bilo koji deo alata u tečnost.**

## Opciona dodatna oprema i pribor

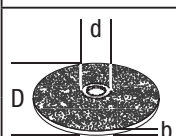
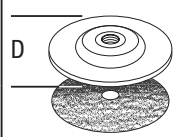
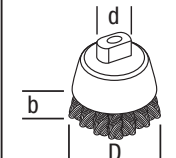

**Upozorenje: S obzirom da dodatna oprema i pribor, osim onih koje nudi DeWALT, nisu bili testirani sa ovim proizvodom, korišćenje takvih pribora i dodatne opreme sa ovim alatom bi moglo biti opasno. Da bi se smanjila opasnost od povreda, sa ovim proizvodom treba koristiti samo pribor i dodatnu opremu koje je preporučio DeWALT.**

Za više informacija o prikladnim priborima obratite se vašem distributeru.

	Maks. [mm]		[mm]	Min. rotacija [min. <sup>-1</sup> ]	Obodna brzina [m/s]	Dužina navojnog otvora [mm]
	D	b				
	115	6	22,23	11.800	80	-
	125	6	22,23	11.800	80	-
	115	-	-	11.800	80	-
	125	-	-	11.800	80	-
	75	30	M14	11.800	45	16,0
	115	12	M14	11.800	80	16,0
	125	12	M14	11.800	80	16,0











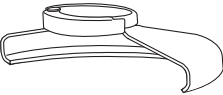

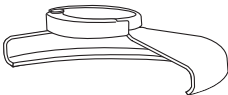
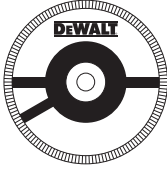

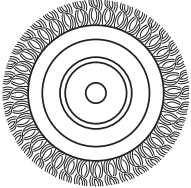

## Zaštita životne sredine

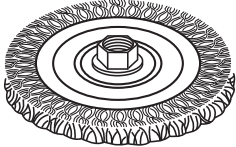
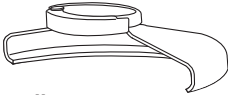

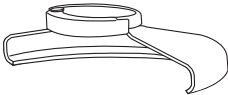
Odvojeno sakupljanje. Proizvodi i baterije označene ovim simbolom ne smeju da budu odloženi sa otpadom iz domaćinstva.

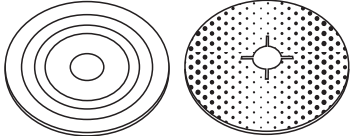
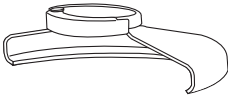





Proizvodi i baterije sadrže materijale koji se mogu reciklirati, smanjujući time potražnju za sirovinama. Reciklirajte električne proizvode i baterije u skladu sa lokalnim propisima. Više informacija možete naći na [www.2helpU.com](http://www.2helpU.com).

## TABELA PRIBORA ZA BRUŠENJE I REZANJE

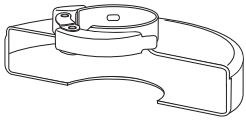
Tip štitnika	Pribor	Opis	Kako se montira štitnik
 <p><b>ŠTITNIK TIP 27</b></p>		Brusni disk sa udubljenim centrom	 <p>Štitnik, tip 27</p>
		Diskovi za glačanje	 <p>Prihvatna prirubnica</p>  
		Žičani disk	<p>Tip 27, disk sa udubljenim centrom</p>  <p>Stezna navrtka sa navojem</p>
		Žičani diskovi sa navojnom navrtkom	 <p>Štitnik, tip 27</p>  <p>Žičani disk</p>
		Konusna četka sa navojnom navrtkom	 <p>Štitnik, tip 27</p>  <p>Žičana četka</p>
		Podmetač/ brusni papir	 <p>Štitnik, tip 27</p>  <p>Gumeni podmetač</p>  <p>Brusni disk</p>  <p>Stezna navrtka sa navojem</p>

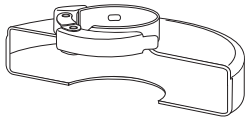

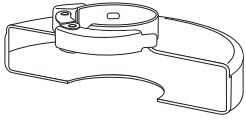
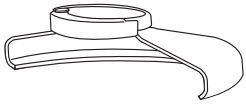
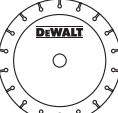
## TABELA PRIBORA ZA BRUŠENJE I REZANJE (nast.)

Tip štitnika	Pribor	Opis	Kako se montira štitnik
 <b>ŠTITNIK TIP 1</b>		Rezni disk za kamen, zalepljen	 Štitnik, tip 1
		Rezni disk za metal, zalepljen	 Prihvatna prirubnica
 <b>ŠTITNIK TIP 1</b>  <b>ILI</b>   <b>ŠTITNIK TIP 27</b>		Dijamantski rezni diskovi	 Rezni disk   Stezna navrtka sa navojem

# АГОЛНИ БРУСИЛКИ

## DWE4056, DWE4057, DWE4120, DWE4156, DWE4157

### Ви честитаме!

Избравте алатка од DEWALT. Годишите на искуство, темелниот развој на производи и иновативноста го прават DEWALT еден од најдоверливите партнери на корисниците на професионални електрични алатки.

### Технички податоци

		DWE4056	DWE4057	DWE4120	DWE4156	DWE4157
Напон	$V_{\text{наизменична струја}}$	230	230	230	230	230
Велика Британија и Ирска	V	230/115	230	-	-	-
Тип		1	1	1	1	1
Влезна моќност	W	800	800	900	900	900
Брзина без оптоварување/ декларирана брзина	$\text{min}^{-1}$	11800	11800	11800	11800	11800
Дијаметар на тркалото	mm	115	125	115	115	125
Дијаметар на вретеното		M14	M14	M14	M14	M14
Должина на вретено	mm	14,2	14,2	14,2	14,2	14,2
Тежина	kg	1,8*	1,9*	2,05*	2,0*	2,05*

\* тежината е со монтирана странична рачка и штитник

Вредност на врева и вибрации (векторска сума по три оски) спрема EN 60745-2-3:

$L_{PA}$ (звучен притисок)	dB(A)	90,5	90,5	91,5	91,5	91,5
$L_{WA}$ (звучна моќност)	dB(A)	101,3	101,3	102,5	102,5	102,5
K (отстапување на звучна моќност)	dB(A)	3,0	3,0	3,0	3,0	3,0

#### Површинско брусење

Вредност на емисија на вибрации $a_{h,AG} =$	$\text{m/s}^2$	9,4	9,4	11,0	11,0	11,0
Отстапување K =	$\text{m/s}^2$	1,5	1,5	1,5	1,5	1,5

#### Шмирглање со диск

Вредност на емисија на вибрации $a_{h,DS} =$	$\text{m/s}^2$	7,5	7,5	6,8	6,8	6,8
Отстапување K =	$\text{m/s}^2$	1,5	1,5	1,5	1,5	1,5

Нивото на емисија на вибрации дадено во оваа табела е измерено во склад со стандардизираниот тест даден во EN60745 и може да се употребува за споредување на една алатка со друга. Може да се употребува за прелиминарна проценка на изложеност на вибрации.



#### ПРЕДУПРЕДУВАЊЕ:

Декларираното ниво на емисија на вибрации е за главните режими на работа на алатката. Меѓутоа, доколку алатката се

употребува за други намени, со други додатоци или лошо се одржува, емисијата на вибрации може да се разликува. Ова може значително да го зголеми нивото на изложеност на вибрации во текот на целокупниот период на работа.

Проценката на нивото на изложеност на вибрации исто така треба за го земе во предвид времето кога алатката

е исклучена или кога е вклучена но со неа не се извршува работа. Ова може значително да го намали нивото на изложеност на вибрации во текот на целокупниот период на работа.

За да се заштити работникот од последиците на вибрации, треба да се препознаат дополнителни мерки за безбедност како што се: одржување на алатката и додатоците, затоплување на рацете, организација на работните задачи.

## Дефиниции: Насоки за безбедна употреба

Долунаведените дефиниции го опишуваат нивото на сериозност на секој сигнален збор. Ве молиме да го прочитате упатството и да обрнете внимание на овие симболи.



**ОПАСНОСТ:** Означува ситуација на непосредна опасност која, доколку не се избегне, ќе предизвика **смрт или сериозна повреда**.



**ПРЕДУПРЕДУВАЊЕ:** Означува ситуација на потенцијална опасност која, доколку не се избегне, **би можела да предизвика смрт или сериозна повреда**.



**ПРЕТПАЗЛИВОСТ:** Означува ситуација на потенцијална опасност која, доколку не се избегне, **може да предизвика помала или средна повреда**.

**ИЗВЕСТУВАЊЕ:** Означува начин на работење кој не е поврзан со повреда на ракувачот и кој, доколку не се избегне, **може да предизвика оштетување на имот**.



Означува ризик од електричен удар.



Означува ризик од пожар.

## ЕК-Декларација за сообразност

ДИРЕКТИВА ЗА МАШИНИ



АГОЛНИ БРУСИЛКИ

**DWE4056, DWE4057, DWE4120, DWE4156, DWE4157**

DeWALT декларира дека производите опишани во делот **Технички податоци** се во склад со:

2006/42/EK, EN60745-1:2009+A11:2010, EN60745-2-3:2011+A2:2013+A11:2014 +A12:2014+A13:2015.

Овие производи исто така се во склад со Директивата 2014/30/EU и 2011/65/EU. За повеќе информации ве молиме да стапите во контакт со DeWALT преку следнава адреса или да погледнете од другата страна на упатството.

Долу потпишаниот е одговорен за составување на техничките податоци и ја дава оваа декларација во име на DeWALT.

Маркус Ромпел  
Директор на инженеринг  
DeWALT, Richard-Klinger-Straße 11,  
D-65510, Идштајн, Германија  
05.03.2018



**ПРЕДУПРЕДУВАЊЕ:** За да го намалите ризикот од пожар, прочитајте го упатството за употреба.

## Општи мерки за безбедност при употреба на електрични алатки



**ПРЕДУПРЕДУВАЊЕ!** Прочитајте ги сите мерки за безбедност и целото упатство. Непридржување кон предупредувањата и упатствата може да доведе до електричен удар, пожар или сериозна повреда.

**СОЧУВАЈТЕ ГИ СИТЕ МЕРКИ ЗА БЕЗБЕДНОСТ И УПАТСТВА ЗА ИДНО ПРЕГЛЕДУВАЊЕ**

Терминот „електрична алатка“ во предупредувањата се однесува на вашата електрична алатка која работи на струја (преку кабел), или на електрична алатка која работи на батерии (без кабел).

### 1) БЕЗБЕДНОСТ НА РАБОТНОТО МЕСТО

- a) **Одржувајте го работното место чисто и добро осветлено.** Пренатрупани и темни места се причина за незгоди.
- b) **Немојте да работите со електрични алатки во експлозивни окружувања, какви што постојат кога има присуство на запалливи течности, гасови или честички.** Електричните алатки произведуваат искри што можат да ги запалат честичките или испарувањата.
- c) **Држете ги децата и присутните лица настрана додека употребувате електрична алатка.** Одвлекување на вниманието може да предизвика да изгубите контрола.

### 2) БЕЗБЕДНОСТ ОД ЕЛЕКТРИЧЕН УДАР

- a) **Приклучокот на електричната алатка мора да се совпаѓа со приклучницата. Никога не го преправајте приклучокот. Не употребувајте адаптерски приклучоци со заземјени електрични алатки.** Непреправените приклучоци и соодветните приклучници ќе го намалат ризикот од електричен удар.
- b) **Избегнувајте телесен контакт со заземјени површини како што се цевки, радијатори, шпорети или фрижидери.** Има зголемен ризик од електричен удар ако вашето тело е заземјено.
- c) **Не ги изложувајте електричните алатки на дожд или влажност.** Навлегувањето на вода во електричната алатка го зголемува ризикот од електричен удар.
- d) **Употребувајте го кабелот правилно. Никога не го употребувајте кабелот за носење, влечење или исклучување на електричната алатка. Држете го кабелот настрана од топлина, масло, остри рабови или подвижни делови.** Оштетените или заплетканите кабли го зголемуваат ризикот од електричен удар.
- e) **Кога работите со електрична алатка надвор, употребувајте продолжен кабел кој е соодветен за**

**надворешна употреба.** Употребата на кабел што е соодветен за надворешна употреба го намалува ризикот од електричен удар.

- f) **Доколку работењето со електрична алатка во влажна средина не може да се избегне, употребувајте заштитна диференцијална (FID) склопка.** Употребата на заштитна диференцијална (FID) склопка го намалува ризикот од електричен удар.

### 3) ЛИЧНА БЕЗБЕДНОСТ

- a) **Бидете претпазливи, внимавајте што правите и користете логика кога работите со електрична алатка. Не употребувајте електрична алатка кога сте уморни или кога сте под влијание на дрога, алкохол или лекови.** Еден момент на невнимание за време на работење со електрична алатка може да доведе до сериозна лична повреда.
- b) **Носете опрема за лична заштита. Секогаш носете заштита за очите.** Заштитната опрема, како што се маски против прав, нелизгачки сигурносни обувки, шлемови или штитници за слухот, ќе го намали бројот на повреди кога се употребува за соодветни работни услови.
- c) **Спречете ненамерно вклучување на алатката. Обезбедете прекинувачот да биде во исклучена положба пред да ја приклучите алатката на извор на струја и/или на батериски пакет, или пред да ја подигнете или пренесувате алатката.** Пренесувањето на електрични алатки со прст на прекинувачот или приклучување на извор на струја на вклучени алатки може да доведе до незгоди.
- d) **Отстранете ги сите алатки за подесување или клучеви пред да ја вклучите електричната алатка.** Клуч или алатка за подесување што е закачена на ротирачкиот дел на електричната алатка може да доведе до повреда.
- e) **Не посегайте предалеку. Цврсто стојте на земјата и бидете во рамнотежа во секое време.** Ова овозможува подобра контрола над електричната алатка во неочекувани ситуации.
- f) **Носете соодветна облека. Не носете широка облека или накит.**



**Држете ги косата, облеката и ракавиците настрана од подвижните делови.** Широката облека, накитот или долгата коса може да бидат фатени во подвижните делови.

- g) **Доколку на уредите постои можност за приклучување на опрема за извлекување и собирање на прав, обезбедете таа да биде приклучена и правилно употребувана.** Собирањето на правта може да ги намали опасностите поврзани со прав.

#### 4) УПОТРЕБА И ОДРЖУВАЊЕ НА ЕЛЕКТРИЧНИ АЛАТКИ

- a) **Не ја употребувајте електричната алатка на сила.** Употребувајте електрична алатка што е соодветна за вашата работа. Соодветната електрична алатка ќе ја заврши работата подобро и побезбедно со брзината за која што била дизајнирана.
- b) **Не употребувајте ја електричната алатка доколку прекинувачот не ја вклучува и исклучува.** Секоја електрична алатка што не може да се контролира преку прекинувачот е опасна и мора да биде поправена.
- c) **Исклучете го приклучокот од изворот на струја или од батерискиот пакет за електричната алатка пред да правите подесувања, менувате додатоци или пред да ја одложите електричната алатка.** Таквите превентивни безбедносни мерки го намалуваат ризикот за случајно вклучување на електричната алатка.
- d) **Одлагајте ги електричните алатки што не ги употребувате надвор од досег на децата и не дозволувајте да ги употребуваат лица кои не се запознаени со нивната функција и со овие упатства.** Електричните алатки се опасни кога со нив ракуваат необучени корисници.
- e) **Одржувајте ги електричните алатки.** Проверете дали подвижните делови се лошо поставени, заглавени или оштетени, или постои друга состојба која би можела да влијае врз работењето на електричната алатка. Доколку електричната алатка е оштетена, однесете ја на поправка пред да ја употребите.

Многу незгоди се предизвикани поради лошо одржувани електрични алатки.

- f) **Одржувајте ги алатките за сечење остри и чисти.** Правилно одржуваните алатки за сечење со остри рабови за сечење имаат помала шанса да се заглават и полесно се управуваат.
- g) **Употребувајте ги електричните алатки, приборот, сечилата и сл. во склад со овие упатства, имајќи ги предвид работните услови и работата која треба да се заврши.** Употребата на електрична алатка за работа што е различна од нејзината намена може да доведе до опасна ситуација.

#### 5) СЕРВИС

- a) **Вашите електрични алатки треба да ги сервисира квалификувано лице кое користи само идентични резервни делови.** Вака ќе бидете сигурни дека се одржува безбедноста на електричната алатка.

## ДОПОЛНИТЕЛНИ ПОСЕБНИ ПРАВИЛА ЗА БЕЗБЕДНОСТ

### Упатства за безбедност за сите примени

МЕРКИ ЗА БЕЗБЕДНОСТ ВООБИЧАЈНИ ПРИ БРУСЕЊЕ, ШМИРГЛАЊЕ, ЧЕТКАЊЕ СО ЧЕЛИЧНА ЧЕТКА ИЛИ АБРАЗИВНО СЕЧЕЊЕ:

- a) **Оваа електрична алатка е наменета за брусене, шмирглање, четкање и сечење.** Прочитајте ги сите мерки за претпазливост, упатства, скици и технички карактеристики што ќе ги добиете со оваа електрична алатка. Непридржување кон предупредувањата и упатствата може да доведе до електричен удар, пожар и/или сериозна повреда.
- b) **Операции како што се полирање не се препорачува да се вршат со оваа електрична алатка.** Извршувањето на работи за кои не е наменета електричната алатка може да биде опасно и да предизвика повреда.
- c) **Не употребувајте додатоци кои не се посебно направени и препорачани од страна на производителот на алатката.** Тоа што додатокот може

- да се прикачи на вашата електрична алатка не осигурува безбедно работење.
- d) **Брзината декларирана на додатоком мора да биде барем еднаква на максималната брзина назначена на електричната алатка. Додатоците што работат побрзо од нивната декларирана брзина можат да се скршат или да се одвојат.**
- e) **Надворешниот дијаметар и дебелината на додатоком мора да бидат во рамки на декларираните можности на вашата електрична алатка. Додатоците со несоодветна големина не можат соодветно да се заштитат или контролираат.**
- f) **Монтирање на делови со вметнување мора да биде соодветно со навојот на вретеното на брусилката. За додатоци што се монтираат со прирабници, внатрешниот отвор на додатоком мора да биде соодветен со дијаметарот на прирабникот. Додатоците што не се соодветни со монтираниот хардвер на електричната алатка ќе излезат од рамнотежа, претерано ќе вибрираат и може да предизвикаат губење на контрола.**
- g) **Немојте да употребувате оштетени додатоци. Пред секоја употреба прегледајте дали резните тркала се напрснати или откршени, дали подлогите се напрснати, расцепени или излитени, и дали четките имаат испаднати или скршени челични влакна. Доколку електричната алатка или додатоком паднат на земја, прегледајте дали се оштетени или поставете неоштетен додаток. По прегледот и монтирањето на додатоком, обезбедете Виe и присутните лица да бидете надвор од рамнината во која работи вртечкиот додаток и оставете ја алатката да работи со максимална брзина без оптоварување во траење од една минута. Оштетените додатоци обично се кршат за време на овој период на тестирање.**
- h) **Носете опрема за лична заштита. Во зависност од работата, употребувајте штитник за лице или заштитни очила. По потреба, носете маска против прав, штитници за слух, ракавици и работна престилка која може да заштити од мали абразивни парчиња од предметот кој се обработува. Заштитата за очите мора да може да запре летечки отпаднати парчиња кои се ствараат во работењето. Маската против прав или респираторот мора да бидат во можност да ги задржат честичките кои се ствараат во работењето. Продолжена изложеност на звук со висок интензитет може да предизвика губење на слухот.**
- i) **Држете ги присутните лица на безбедна оддалеченост од работното место. Секој што ќе влезе во работниот простор мора да носи опрема за лична заштита. Парчиња од работен материјал или од скршен додаток можат да одлетаат и да предизвикаат повреда надвор од непосредниот круг на работење.**
- j) **Фаќајте ги електричните алатки само за изолираните површини за држење кога вршите работа при која додатоком за сечење може да дојде во допир со скриени жици или со сопствениот кабел. Доколку резниот додаток се допре до „жива“ жица, тоа може да ги наелектризира металните делови на алатката и да предизвика електричен удар кај ракувачот.**
- k) **Поставете го кабелот подалеку од вртечкиот додаток. Ако изгубите контрола, кабелот може да биде пресечен или закачен и вашата дланка или рака може да биде повлечена во вртечкиот додаток.**
- l) **Никога не спуштајте ја електричната алатка додека додатоком не запре целосно. Вртечкиот додаток може да се фати за површината и да ви ја одземе од контрола електричната алатка.**
- m) **Не ја вклучувајте електричната алатка додека ја носите. Случаен контакт со вртечкиот додаток може да ја фати вашата облека, привлекувајќи го додатоком кон вашето тело.**
- n) **Редовно чистете ги отворите за вентилација на електричната алатка. Вентилаторот на моторот ќе внесе прав во куќиштето и голема акумулација на метал во прав може да предизвика опасности поврзани со напојувањето.**
- o) **Не работете со електричната алатка блиску да запалливи материјали.**

Искри може да ги запалат овие материјали.

- p) **Не употребувајте додатоци што бараат течности за ладење.** Употреба на вода или други течности за ладење може да доведе до електричен удар.

## ДОПОЛНИТЕЛНИ УПАТСТВА ЗА БЕЗБЕДНОСТ ЗА СИТЕ ПРИМЕНИ

### Причини за повратен удар и превентивни мерки

Повратен удар е ненадејна реакција поради приклезтени или заглавени вртечно тркало, подлога, четка или било кој друг додаток. Приклезтувањето или заглавувањето предизвикува нагло забавување на вртечкиот додаток, кое пак предизвикува неконтролираната електрична алатка да биде присилена да се движи во спротивен правец од вртењето на додатокот во точката на приклезтувањето.

На пример, доколку резното тркало е приклезтено или заглавено во обработуваниот предмет, работ на тркалото што влегува во точката на приклезтувањето може да влезе во површината на материјалот и да предизвика тркалото да испадне или да излета од алатката. Тркалото може или да отскокне во правец на ракувачот или настрана од него, во зависност од правецот на движењето на тркалото во точката на приклезтувањето. Резните тркала исто така може да пукнат во овие услови.

Повратниот удар е резултат на неправилно употребување на електричната алатка и/или на неправилни постапки или услови при работата, и може да биде избегнат доколку се применат соодветните долунаведени мерки за претпазливост:

- a) **Држете ја цврсто електричната алатка и поставете ги телото и раката така да можете да ги издржите силите од повратниот удар.** Секогаш употребувајте ја помошната рачка доколку ја има за да имате максимална контрола над повратниот удар или да реагираате на вртежниот момент при вклучувањето. Ракувачот може да го контролира вртежниот момент или силите на повратниот удар ако се превземени соодветни заштитни мерки.

- b) **Никогаш не ја ставајте раката блиску до вртечкиот додаток.** Повратен удар може да предизвика додатокот да прејде преку вашата рака.
- c) **Не поставајте го телото во правец во кој ќе се движи електричната алатка доколку дојде до повратен удар.** Повратен удар ќе ја придвижи алатката во насока спротивна на движењето на тркалото во моментот на преоптоварувањето.
- d) **Бидете особено внимателни кога работите на аголни делови, остри рабови и др.** Избегнувајте да го отскокнете и заглавувате додатокот. Вртечкиот додаток има обичај да се заглави кај аголните делови, острите рабови и при отскокнувањето и да предизвика губење на контрола или повратен удар.
- e) **Не прикачувајте ланец за сечење дрва или назабен лист за пила.** Таквите сечива причинуваат постојани повратни удари и губење на контрола.

### Мерки за безбедност при вршење операции за брусење и абразивно сечење

- a) **Употребувајте само видови на тркала кои се препорачани за вашата електрична алатка и посебни штитници кои се направени за избраните тркала.** Тркала за кои што не е дизајнирана електричната алатка не можат соодветно да бидат заштитени и не се безбедни.
- b) **Брусната површина на тркала со вдлабната средина мора да се намонтира под линијата на работ на штитникот.** Несоодветно монтирано тркало што излегува низ линијата на работ на штитникот не може да биде соодветно заштитено.
- c) **Штитникот мора да биде сигурно прикачен на електричната алатка и поставен за максимална безбедност, така да најмал дел од тркалото е изложен накај ракувачот.** Штитникот помага да го заштити ракувачот од скршени делови од дискот, случаен контакт со дискот и искри кои што би можеле да ја запалат облеката.
- d) **Тркалата мора да се користат само за препорачаната намена.** На пример: **немојте да брусите со страна од**



**резно тркало.** Резните тркала се наменети за периферално брусење, страничните сили што се додаваат на овие тркала можат да предизвикаат нивно кршење.

- e) **Секогаш употребувајте неоштетени прирабници кои се со соодветна големина и облик за избраното тркало.** Соодветните прирабници го прицврстуваат тркалото и така ја намалуваат веројатноста за негово кршење. Прирабниците за резни тркала може да се разликуваат од прирабниците за брусни тркала.
- f) **Не употребувајте истрошени тркала од поголеми електрични алатки.** Тркалата наменети за поголеми електрични алатки не се соодветни за поголемата брзина на помалите алатки и може да се распакаат.

## Дополнителни мерки за безбедност при вршење на операции за брусење и абразивно сечење

- a) **Немојте да го набивате резниот диск или да нанесувате преголем притисок. Не пробувајте да направите преголема длабочина при сечењето.** Преголем притисок врз тркалото го зголемува оптоварувањето и подложноста на виткање или навлегување на тркалото во материјалот што се сече и можноста за повратен удар или кршење на тркалото.
- b) **Не го поставувајте телото во правец на движењето на вртечкото тркало или зад него.** Додека при работењето, тркалото ви се оддалечува од телото, можниот повратен удар може да ги насочи ротирачкото тркало и електричната алатка директно кон Вас.
- c) **Кога дискот навлегува во материјалот или кога прекинувате со сечењето поради каква и да е причина, исклучете ја електричната алатка и држете ја неподвижна додека дискот не престане да се врти.** Никогаш не обидувајте се да го отстраните резното тркало од местото на сечењето додека тркалото е во движење за да не дојде до повратен удар. Извршете преглед

и преземете мерки да се отстрани причината за заглавување на тркалото.

- d) **Немојте повторно да ја вклучувате алатката додека е во обработуваниот предмет.** Пуштете тркалото да ја достигне полната брзина и внимателно навлезете во местото на сечењето. Тркалото може да се заглави, испадне или излета поради повратен удар доколку електричната алатка се вклучи додека е во обработуваниот предмет.
- e) **Поставете потпирачи при обработка на плочи или преголеми предмети за да го намалите ризикот од заглавување на дискот или повратен удар.** Поголемите предмети имаат тенденција да се вдлабнуваат поради својата тежина. Треба да се постават потпирачи под предметот на обработка блиску до линијата на сечењето од двете страни на тркалото, и блиску до рабовите на предметот.
- f) **Бидете посебно внимателни кога правите „дебно засекување“ во постоечки ѕидови или други мртви точки.** Испакнатото тркало може да засече во гасоводни или водоводни цевки, електрични инсталации или објекти што може да предизвикаат повратен удар.

## Мерки за Безбедност Специфични за Шмирглање

- a) **Не употребувајте преголема хартија за шмирглање. Следете ги препораките на производителот при изборот на хартија за шмирглање.** Поголема хартија за шмирглање која преоѓа преку подлогата за шмирглање претставува опасност од посекотини и може да се расцепи и да предизвика заглавување или отцепување на дискот или повратен удар.

## Посебни мерки за безбедност при четкање

- a) **Знајте дека четката исфрла челични влакна дури и за време на нормално работење. Не ги напрегајте премногу челичните влакна преку нанесување на преголем притисок врз четката.** Челичните влакна лесно можат да пробијат тенка облека и/или кожа.



- b) **Доколку се препорачува употреба на штитник при четкање, не дозволувајте допир помеѓу четката или тркалото со челичните влакна и штитникот.** Дискот со челичните влакна или четката може да се прошири во дијаметар како резултат од работењето и центрифугалните сили.

## Дополнителни Правила за Безбедност за Брусилки

- **Монтирање на делови со вметнување мора да биде соодветно со навојот на вретеното на брусилката.** За додатоци што се монтираат со прирабници, внатрешниот отвор на додатокот мора да биде соодветен со дијаметарот на прирабникот. **Додатоците што не се соодветни со монтираниот хардвер на електричната алатка ќе излезат од рамнотежа, претерано ќе вибрираат и може да предизвикаат губење на контрола.**
- **Брусната површина на тркалата со вдлабната средина мора да се намонтира под линијата на работ на штитникот.** Несоодветно монтирано тркало што излегува низ линијата на работ на штитникот не може да биде соодветно заштитено.
- **Не користете тркала од тип 11 (проширена чашка) со оваа алатка.** Користењето на несоодветни додатоци може да доведе до повреда.
- **Секогаш употребувајте ја страничната рачка. Добро зацврстете ја рачката.** Страничната рачка секогаш треба да се употребува за постојано одржување на контрола врз алатката.



### **ПРЕДУПРЕДУВАЊЕ:**

Препорачуваме употреба на заштитна диференцијална (FID) склопка со рејтинг на диференцијална струја од 30mA или помалку.

## Останати ризици

Дури и ако се применат соодветните правила за безбедност и се воведат безбедносна опрема, одредени останати ризици не може да се избегнат. Тоа се:

- Оштетување на слухот.
- Ризик од повреда на ракувачот поради излетани парчиња.

- Ризик од изгореници поради загревање на додатоците при работењето.
- Ризик од повреда на ракувачот поради долготрајна употреба.
- Ризик од прав од опасни материји.

## Ознаки на алатката

Следните слики се наоѓаат на алатката:



Прочитајте го упатството за употреба пред да ја употребите алатката.



Носете штитници за ушите.



Носете штитници за очите.

## МЕСТО ЗА ШИФРАТА НА ДАТУМОТ (СКИЦА 1)

Шифрата на датумот (P), која исто така ја вклучува и годината на производство, е испечатена на предната страна од картерот.

На пример:

2018 XX XX

Година на производство

## Содржина на кутијата

Кутијата содржи:

- 1 Аголна брусилка
- 1 Штитник
- 1 Странична рачка
- 1 Сет од прирабници
- 1 Хексагонален клуч
- 1 Упатство за употреба
- Проверете да не се оштетила алатката, деловите или додатоците при транспортот.
- Детално прочитајте го и разберете го ова упатство пред да започнете со работа.

## Опис (Скици 1 и 3)



**ПРЕДУПРЕДУВАЊЕ:** Никогаш немојте да ја преправате електричната алатка или било кој нејзин дел. Тоа може да доведе до оштетување или повреда.

- A. Копче за блокирање на вретеното
- B. Вретено
- C. Странична рачка

- D. Потпорна прирабница
- E. Навојна навртка на стегачот
- F. Штитник
- G. Прекинувач на лизгање
- H. Прекинувач лопатка (само за DWE4120)
  - I. Рачка за заклучување (само за DWE4120)
  - J. Рачка за ослободување на штитникот

### НАМЕНА

DWE4056, DWE4057, DWE4120, DWE4156, DWE4157 висококвалитетни аголни брусилки се дизајнирани за професионално брусење, шмирглање, брусење со челична четка и сечење.

**НЕ** користете други видови на брусни тркала освен тркала со вдлабната средина и ламеласти дискови.

**НЕ** ја употребувајте алатката во влажни услови или во присуство на запалливи течности или гасови.

Овие издржливи брусилки се професионални електрични алатки.

**НЕ** им дозволувајте на деца да дојдат во допир со алатката. Потребен е надзор кога неискусни ракувачи ја употребуваат оваа алатка.

- **Мали деца и физички слаби лица.** Овој уред не е наменет за употреба од страна на мали деца или физички слаби лица без надзор.
- Овој производ не е наменет за употреба од страна на лица (вклучувајќи и деца) кои што патат од намалени физички, сетилни или психички можности или на лица со недоволно искуство и/или со желба да научат освен ако не се под надзор на личноста која е одговорна за нивната безбедност. Деца никогаш не треба да се остават сами со овој производ.

### Постепено забрзување

(DWE4056, DWE4057, DWE4156, DWE4157)

Постепеното забрзување овозможува постепено зголемување на брзината за да се избегне почетното ненадејно движење при вклучувањето. Оваа карактеристика е особено корисна при работа во тесни простории.

### Без напон

(DWE4056, DWE4057, DWE4156, DWE4157)

Функцијата Без напон го спречува рестартирањето на брусилката без да се вклучи прекинувачот ако има прекин во напонот.

### Безбедност од електричен удар

Електромоторот е наменет само за работа со определен напон. Секогаш проверете дали струјното напојување одговара на напонот што е деклариран на плочката.



Вашата DEWALT алатка е двојно изолирана во склад со EN 60745; затоа не е потребна жица за заземјување.



**Предупредување:** Со алатки што работат на 115 V мора да се употребува сигурносен изолационен трансформатор на напон со преграда за заземјување помеѓу примарниот и секундарниот калем.

Доколку електричниот кабел е оштетен, мора да биде заменет со специјално подготвен кабел што е достапен преку мрежата на сервиси на DEWALT.

### Замена на приклучокот за струја (само за Велика Британија и Ирска)

Доколку треба да се монтира нов приклучок за струја:

- Внимателно ослободете се од стариот приклучок.
- Поврзете го кафеавиот кабел со терминалот што е под напон во приклучокот.
- Поврзете го синиот кабел со неутралниот терминал.



**Предупредување:** Ништо не смее да се поврзува на терминалот за заземјување.

Следете ги упатствата за монтирање и обезбедете квалитетни приклучоци. Препорачан осигурувач: 13 A.

## Употреба на продолжен кабел

Доколку е потребен продолжен кабел, употребувајте продолжен кабел со 3 јадра со проверен квалитет што одговара на струјниот приклучок на оваа алатка (погледнете во **Технички податоци**). Минималниот попречен пресек на проводникот е 1,5 mm<sup>2</sup>; максималната должина е 30 метри.

Секогаш целосно одмотајте го кабелот кога употребувате продолжен кабел од макара.

## СКЛОПУВАЊЕ И ПОДЕСУВАЊЕ



**Предупредување:** За да го намалите ризикот од сериозни повреди, исклучете ја алатката и извадете го приклучокот од изворот на струја пред да вршите подесувања или пред да монтирате и одстранувате додатоци. Пред повторно да ја приклучите алатката, притиснете и ослободете го копчето за вклучување за да се осигурате дека алатката е исклучена.

## Монтирање на страничната рачка (Скица 1)



**Предупредување:** Пред употреба на алатката, проверете дали рачката е добро прицврстена.

Навртете ја страничната рачка (С) цврсто во една од дупките од било која страна на картерот. Страничната рачка секогаш треба да се употребува за постојано одржување на контрола врз алатката.

## Додатоци и Приклучоци

Важно е да се изберат точните штитници, потпорни влошки и прирабници за употреба со додатоци за брусилката. Погледнете на табелата на крајот од овој дел за информации за избор на точни додатоци.

**НАПОМЕНА:** Сечење на рабовите може да се врши само со тркала од Тип 27 кои се дизајнирани и специфицирани за оваа намена.



**Предупредување:** Алатките мора да бидат оценети барем за препорачаната брзина на ознаката за предупредување на алатката. Тркалата и другите

додатоци што ја надминуваат номиналната брзина на додатоци може да пукнат и да предизвикаат повреда. Додатоците со навој мора да имаат центар М14. Секој додаток без навој мора да има дупка од арбор со 22 mm. Ако пета, можеби е дизајниран за кружна пила и не треба да се користи. Користете ги само додатоците прикажани на табелата на крајот од овој дел. Оценките на додатоците мора да бидат над наведената минимална брзина на тркалото како што е прикажано на табличката со алатки.

## Штитници за монтирање



**Предупредување:** За да го намалите ризикот од сериозни повреди, исклучете ја алатката и извадете го приклучокот од изворот на струја пред да вршите подесувања или пред да монтирате и одстранувате додатоци. Пред повторно да ја приклучите алатката, притиснете и ослободете го копчето за вклучување за да се осигурате дека алатката е исклучена.



**ПРЕТПАЗЛИВОСТ:** Штитници мора да се користат со оваа брусилка.

Кога ги употребувате DWE4056, DWE4057, DWE4120, DWE4156 или DWE4157 брусилките за сешење на метал или ѕидарија MOPA да се користи штитник од Тип 1. Штитниците од тип 1 се достапни со доплата кај дистрибутерите на DEWALT.

**НАПОМЕНА:** Погледнете во **Табела со додатоци за брусене и сечење** на крајот од овој дел за да видите кои други додатоци можат да се користат со овие брусилки.

## МОНТИРАЊЕ И ОТСТРАНУВАЊЕ (ТИП 27) ШТИТНИК ЗА ЕДЕН ДОПИР (СКИЦА 2А)

**НАПОМЕНА:** Ако вашата брусилка е испорачана без клуч со штитник за еден допир, обезбедете дека навртката, рачката, и пружината се правилно сместени пред да го монтирате штитникот.

1. Притиснете ја рачката за ослободување на штитникот (J).

2. Додека ја држите рачката за ослободување на штитникот отворена, порамнете ги спојките (К) на штитникот со отворите (L) на картерот.
3. Држјејќи ја рачката за ослободување на штитникот отворена, притиснете го штитникот надолу додека клемите не навлезат и завртете ги во вдлабнатината на осовината на картерот. Ослободете ја рачката за ослободување на штитникот.
4. Со вретеното свртено кон ракувачот, вртете го штитникот во правецот на движењето на стрелките на часовникот во посакуваната работна положба. Телото на штитникот треба да биде наместено помеѓу вретеното и корисникот за да обезбеди максимална заштита на корисникот.
5. За лесно прилагодување, штитникот може да се ротира во насока на стрелките на часовникот. **НАПОМЕНА:** Рачка за ослободување на штитникот треба да кликне во една од дупките за подредување (М) на прстенот на штитникот. Ова уверува дека штитникот е обезбеден. Штитникот може да се постави во спротивна насока со притискање на рачката за ослободување на штитникот.
6. За да го отстраните штитникот, следете ги чекорите 1-3 од овие инструкции во обратен правец.

### ШТИТНИК СО ЗАВРТКА ЗА ПРИЦВРСТУВАЊЕ (СКИЦА 2В)

1. Поставете ја аголната брусилка на маса, со вретеното (В) свртено нагоре.
2. Порамнете ги клемите (К) со жлебовите (L).
3. Притиснете го штитникот (F) надолу и завртете го во потребната положба.)
4. Безбедно затегнете ја завртката (N).
5. За да го отстраните штитникот, разлабавете ја завртката.



**ПРЕТПАЗЛИВОСТ:** Ако штитникот не може да се зацврсти со винтот за подесување, не ја употребувајте алатката. За да го намалите ризикот за лична повреда, однесете ја алатката и штитникот во сервисен центар за да ви го поправат или заменат штитникот.

### МОНТИРАЊЕ ЗАТВОРЕН (ТИП 1) ШТИТНИК



**Предупредување:** Ако ја има Завртката на штитникот на еден допир, рачката, и пружината мора да бидат отстранети пред да се обидете да го монтирате штитникот од затворен (Тип 1) вид. Отстранетите делови мора да се задржат и инсталираат повторно за да се користи Штитникот на еден допир. Забележувањето на положбата на овие делови пред расклопувањето ќе помогне во повторното составувањето.

1. Отворете ја бравичката на штитникот. Порамнете ги клемите (К) на штитникот со жлебовите (L) во картерот.
2. Притиснете го штитникот надолу додека дршката на штитникот не навлезе и не се врти слободно во вдлабнатината на осовината на картерот.
3. Вртете го штитникот до посаканата работна положба. Телото на штитникот треба да биде наместено помеѓу вретеното и корисникот за да обезбеди максимална заштита на корисникот.
4. Затворете го резето на штитникот за да го зацврстите штитникот врз обвивката на картерот. Не треба да можете да го вртите штитникот со раце кога резето е во затворена положба. Ако е можно ротација, затегнете ја завртката за прилагодување со рачката на стегачот во затворена положба. Не ја употребувајте брусилката со лабав штитник или со рачката на спојката во отворена положба.
5. За да го отстраните штитникот, отворете го резето на штитникот така што стрелките да се порамнат и да се кренат врз штитникот.

**НАПОМЕНА:** Ако после одредено време затворениот штитникот (Тип 1) стане лабав, зацврснете го винтот за подесување со рачката на стегачот во затворена позиција.



**ПРЕТПАЗЛИВОСТ:** Ако штитникот не може да се зацврсти со винтот за подесување, не ја употребувајте алатката. За да го намалите ризикот за лична повреда, однесете ја алатката и штитникот во сервисен центар



за да ви го поправат или заменат штитникот.

**ИЗВЕСТУВАЊЕ:** Не го зацврстувајте винтот за подесување со рачката на стегачот во отворена положба. Може да дојде до незабележливо оштетување на штитникот или на монтирачката осовина.

## Монтирање и отстранување на брусен диск или диск за сечење (Скици 1, 4 и 5)



**Предупредување:** Немојте да употребувате оштетени дискови.

1. Поставете ја алатката на маса, со штитникот свртен нагоре.
2. Поставете ја потпорната прирабница (D) правилно на вретеното (B) (Скица 4).
3. Поставете го дискот (P) на потпорната прирабница (D). Кога монтирате диск со испакнат центар, осигурајте испакнатиот центар (O) да биде свртен во насока на потпортната прирабницата (D).
4. Навртете ја навртката (E) на вретеното (B) (Скица 5):
  - a. Прстенот на навртката на стегачот со навој (E) мора да е свртен кон дискот при монтирање на брусниот диск (Скица 5A);
  - b. Прстенот на навртката на стегачот со навој (E) мора да е свртен спротивно од дискот при монтирање на диск за сечење (Скица 5B).
5. Притиснете го копчето за блокирање на вретеното (A) и завртете го вретеното (B) додека не се зацврсти.
6. Зацврстете ја навртката со навој на стегачот (E) со снабдениот хексагонален клуч или со двоински клуч.
7. Отпуштете го копчето за блокирање на вретеното.
8. За да го отстраните дискот, разлабавете ја навртката со навој за стегачот (E) со снабдениот хексагонален клуч или со двоинскиот клуч.

**НАПОМЕНА:** Брусење на рабови може да се изведе со дискови од Тип 27 кои што се дизајнирани и наменети за оваа цел; дебели дискови од 6 mm се дизајнирани за површинско брусење додека дискови од 3 mm се дизајнирани за брусење на рабови. Сечење може исто така да биде изведено

со користење на тркало за сечење и Тип 1 ШТИТНИК.

## Монтирање на челични четки и тркала со челични влакна

Челични четки или тркала со челични влакна се монтираат директно врз вретеното без употреба на прирабници. Користете само четки или тркала кои што се снабдени со M14 осовина. Штитник од Тип 27 е потребен кога се употребуваат метални четки и тркала со челични влакна.



**ПРЕДУПРЕДУВАЊЕ:** Носете работни ракувици кога ракувате со жицини четки и тркала. Тие можат да станат остри.



**ПРЕДУПРЕДУВАЊЕ:** Тркалата или четката не смеат да се допираат до штитникот кога се монтираат или додека се користат. Може да дојде до незабележително оштетување на делот, предизвикувајќи распарчување на жиците од тркалото или чашката.

1. Ставете го тркалото на вретеното рачно.
2. Притиснете го копчето за блокирање на вретеното и употребете рачвест клуч врз осовината на дискот со челични влакна или на четката за да го зацврстите тркалото.
3. За да го извадите штитникот, направете го истото само во обратен редослед.

**ИЗВЕСТУВАЊЕ:** Несоодветното поставување на тркалото пред вклучувањето на алатката може да доведе до оштетување на алатката или на тркалото.

## Монтирање и отстранување на подлогата/дискот за шмирглање (Скица 1)

1. Ставете ја алатката на маса или на рамна површина, со штитникот према нагоре.
2. Отстранете ја потпорната прирабница (D).
3. Наместете ја гумената подлога правилно на вретеното (B).
4. Ставете го листот за шмирглање на гумената подлога.

5. Навртете ја навртката за стегач со навој (E) на вретеното. Прстенот на стегачот со навој мора да се сврти кон гумената подлога.
6. Притиснете го копчето за блокирање на вретеното (A) и завртете го вретеното (B) додека не се зацврсти.
7. Зацврстете ја навртката за стегач со навој (E) со снабдениот хексагонален клуч или со двоински клуч.
8. Отпуштете го копчето за блокирање на вретеното.
9. За да ја отстраните гумената подлога, олабавете ја навртката за стегач со навој (E) со употреба на клучот со две игли.

## Монтирање жичаната четка во форма на чашка

Навртете ја жиланата четката директно на вретеното без употреба на спејсер и навојната прирабница.

## Пред употреба

- Монтирајте го штитникот и соодветното тркало. Не употребувајте премногу истрошени дискови или тркала.
- Осигурајте внатрешната и надворешната прирабница да бидат правилно монтирани. Следете ги инструкциите дадени во **Табела за додатоци за брусење и сечење**.
- Осигурајте се дека дискот или тркалото да се врти во насока на стрелките на додатокот и на алатката.
- Не употребувајте оштетен додаток. Пред секоја употреба прегледајте дали резните тркала се напрснати или откршени, дали подлогите се напрснати, расцепени или излитени, и дали четките имаат испаднати или скршени челични влакна. Доколку електричната алатка или додатокот паднат на земја, прегледајте дали се оштетени или поставете неоштетен додаток. По прегледот и монтирањето на додатокот, обезбедете Вие и присутните лица да бидете надвор од рамнината во која работи вртчекиот додаток и оставете ја алатката да работи со максимална брзина без оптоварување во траење од една минута. Оштетените додатоци обично се кршат за време на овој период на тестирање.

## УПОТРЕБА

### Упатства за употреба



**Предупредување:** Секогаш работете во склад со упатствата за безбедна употреба и соодветните правила.



**Предупредување:** За да го намалите ризикот од сериозни повреди, исклучете ја алатката и извадете го приклучокот од изворот на струја пред да вршите подесувања или пред да монтирате и отстранувате додатоци. Пред повторно да ја приклучите алатката, притиснете и ослободете го копчето за вклучување за да се осигурате дека алатката е исклучена.



**Предупредување:**

- Осигурајте се дека сите материјали што треба да се сечат или брусат се прицврстени.
- Осигурајте и потпрете го работниот материјал. Користете стеги или менгеме за прицврстување и поддршка на работниот материјал врз стабилна основа. Важно е добро да се прицврсти работниот материјал за да се спречи негово движење и губење контрола. Движењето на работниот материјал или губењето на контрола може да создаде опасност и да предизвика лична повреда.
- Поставете панели за потпора при обработка на плочи или преголеми предмети за да го намалите ризикот од заглавување на тркалото или повратен удар. Поголемите предмети имаат тенденција да се вдлабнуваат поради својата тежина. Треба да се постават потпирачи под предметот на обработка блиску до линијата на сечењето од двете страни на тркалото, и блиску до рабовите на предметот.
- Секогаш носете стандардни работни ракавици додека работите со оваа алатка.

- *Запчаникот се вжештува при употреба.*
- *Нанесете само лесен притисок врз алатката. Немојте да нанесувате страничен притисок на дискот.*
- *Избегнувајте преоптоварување. Доколку алатката се прегрее, оставете ја да работи неколку минути без оптоварување.*
- *Избегнувајте преоптоварување. Доколку алатката се прегрее, оставете ја да работи неколку минути без оптоварување за да се олади додатокот. Не ги допирајте додатоките пред да се оладат. Дискот се вжештуваат при употреба.*
- *Не работете со брусната чашка без соодветно поставен штитник.*
- *Не ја користете електричната алатка со одделен држач.*
- *Никогаш не користете спејсери на врзани абразивни производи.*
- *Внимавајте, листовите продолжуваат да ротираат откако ќе се исклучи алатката.*

*тркалото целосно застанало пред да ја спуштите алатката.*

**НАПОМЕНА:** За да се намалат неочекуваните движења на алатката, не ја вклучувајте или исклучувајте алатката кога има оптеретување. Дозволете брусилката да ја постигне потребната брзина пред да го допре работниот материјал. Тргнете ја алатката од работната површина пред да ја исклучите. Дозволете и на алатката да престане да се врти пред да ја спуштите.

**ПРЕКИНУВАЧ НА ЛИЗГАЊЕ (СКИЦА 3)  
(DWE4056, DWE4057, DWE4156, DWE4157)**



**ПРЕДУПРЕДУВАЊЕ:** Пред да ја поврзете алатката со напојување на електрична струја, осигурајте се дека лизгачкиот прекинувач е во позиција за исклучено со притискање и ослободување на задниот дел од прекинувачот. Осигурајте се дека лизгачкиот прекинувач е во позиција за исклучено како што е опишано погоре по прекинување на доводот на струја во алатката поради активација на прекинувачот за дефект, паѓање фаза, ненадејно исклучување од доводот на струја или снемјување струја. Ако лизгачкиот прекинувач е ставен на вклучено кога ќе се поврзе струјата, алатката ќе почне да работи неочекувано.

**Правилна положба на рацете  
(Скици 1 и 6)**



**ПРЕДУПРЕДУВАЊЕ:** За да го намалите ризикот од сериозни повреди, **секогаш** користете ја правилната положба на рацете како што е прикажано.



**ПРЕДУПРЕДУВАЊЕ:** За да го намалите ризикот од сериозни повреди, **секогаш** држете ја цврсто алатката очекувајќи ненадејна реакција.

Правилната положба на рацете значи едната рака да биде на страничната рачка (С), а другата на телото на алатката, како што е прикажано на скица 1.

**Прекинувачи**



**ПРЕДУПРЕДУВАЊЕ:** Држете ја страничната рачка и телото на алатката цврсто за да одржите контрола врз алатката при вклучување и за време на користењето и додека тркалото или додатокот не престане да се врти. Осигурајте се дека

За да ја вклучите алатката, лизгајте го лизгачкиот прекинувач за вклучување/исклучување (G) кон предната страна на алатката. За да ја запрете алатката, ослободете го лизгачкиот прекинувач ON/OFF. За континуирана работа, лизгајте го прекинувачот кон предната страна на алатката и притиснете го предниот дел на прекинувачот навнатре. За да ја сопрете алатката додека работи во континуиран режим, притиснете го задниот дел од лизгачкиот прекинувач и ослободете го.

**ПРЕКИНУВАЧ-ЛОПАТКА (СКИЦА 3)  
(DWE4120)**

1. За да ја вклучите алатката, стиснете ја рачката за блокирање (I) кон задната страна на алатката, потоа стиснете го прекинувачот лопатка (H). Алатката ќе работи додека прекинувачот е притиснат.
2. Исклучите ја алатката со отпуштање на прекинувачот лопатка.



## Копче за блокирање на вретеното (Скица 1)

Копчето за блокирање на вретеното (А) е обезбедено за да се спречи вртење на вретеното додека се монтираат или отстрануваат тркала. Употребувајте го копчето за блокирање на вретеното само кога алатката е исклучена од извор на струја и е целосно запрена.

**ИЗВЕСТУВАЊЕ:** За да го намалите ризикот од оштетување на алатката, немојте да го притискате копчето за блокирање на вретеното додека алатката работи. Ќе дојде до оштетување на алатката, а монтираниот додаток може да излети и да доведе до повреда.

За да го блокирате вретеното, притиснете го копчето за блокирање на вретеното и вртете го вретеното се додека не се блокира.

## Работа со метал

Кога со алатката обработувате метал, осигурајте заштитната диференцијална (FID) склопка да биде вметната за да се избегнат ризиците што настануваат поради триење на метал.

Доколку заштитната диференцијална (FID) склопка го прекине доводот на струја, однесете ја алатката кај овластен сервисер на DeWALT.



**Предупредување:** При екстремни работни услови, прав што спроведува струја може да се насобере во кукиштето на машината кога се работи со метал. Ова може да резултира со потенцијален ризик од електричен удар во заштитната изолација на машината.

За да избегнете насобирање на метална прав во машината, препорачуваме секојдневно да ги чистите отворите за вентилација. Погледнете во делот **Одржување**.

## Сечење метал

Кога сечете, работето со умерена брзина, адаптирана на материјалот што го сечете. Не нанесувајте притисок на дискот за сечење, не ја навалувајте или осцилирајте машината.

Не ја намалувајте брзината на поминување на дискот со нанесување на страничен притисок.

Машината секогаш мора да работи во напредувачко движење. Во спротивно, опасноста постои тоа да биде неконтролирано изтуркано од лежиштето.

Кога сечете профили и четворни решетки, најдобро е да се почне со најмалиот пресек.

## Грубо Брусење

**Никогаш не користете нож за сечење за да брусите.**

**Секогаш користете шитник од типот 27.**

Најдобри резултати при брусење се добиваат кога машината ќе се постави на агол од 30° до 40°. Движете ја машината нанапред и наназад со умерен притисок. На овој начин, работниот материјал нема да се прегрее, изгуби боја или добие вдлабнатини.

## Камен за сечење

**Машната ќе се користи само за суво сечење. За сечење на камен, најдобро**

е да се користи дијамантски диск за сечење. Користете ја машината само со додатна маска за прашина.

## Работен Совет

**Внимавајте кога сечете засеци во**

**структурални сидови.** Засеци во структурални сидови подлежат на регулативи специфични за секоја земја. Овие регулативи мора да бидат запазени под сите околности. Пред да започнете со работа, консултирајте се со одговорниот структурален инженер, архитект или супервизор на изградба.

## Употреба на ламелести дискови



**Предупредување: Натрупување на метален прав.** Долготрајна употреба на ламелести дискови при работа со метал може да доведе до зголемена можност за електричен удар. За да го намалите овој ризик, пред употреба вметнете заштитна диференцијална (FID) склопка и чистете ги секојдневно отворите за вентилација со вдувување на сув компримиран воздух во отворите за вентилација, во склад со долу наведените упатства за одржување.



## ОДРЖУВАЊЕ

Вашата DEWALT електрична алатка е направена да работи долго време со минимално одржување. Постојаното работење на задоволително ниво зависи од правилната грижа за алатката и редовното чистење.



**Предупредување:** За да го намалите ризикот од сериозни повреди, исклучете ја алатката и извадете го приклучокот од изворот на струја пред да вршите подесувања или пред да монтирате и одстранувате додатоци. Пред повторно да ја приклучите алатката, притиснете и ослободете го копчето за вклучување за да се осигурате дека алатката е исклучена.

## Истрошени четки

Моторот автоматски ќе се исклучи и со тоа ќе означи дека графитните четкички се скоро истрошени и дека на алатката и е потребно сервисирање. Графитните четкички не може да ги менува корисникот. Носете ја алатката кај овластен DEWALT сервисер.



## Подмачкување

На вашата електрична алатка не и е потребно дополнително подмачкување.



## Чистење



**Предупредување:** Издувајте ги нечистотијата и правта од главното куќиште со сув воздух кога нечистотијата ќе се собере околу отворите за влез на воздух. Носете квалитетна заштита за очите и маска против прав кога ја извршувате оваа работа.



**Предупредување:** Никогаш не употребувајте растворувачи или други силни хемикалии за чистење на не-металните делови од алатката. Овие хемикалии можат да ги ослабнат материјалите што се употребени за изработка на овие делови. Употребувајте

крпа што е навлажнета само со вода и благ сапун. Никогаш не дозволувајте било каква течност да навлезе во алатката; никогаш не потопувајте кој било дел од алатката во течност.

## Изборни додатоци



**Предупредување:** Бидејќи додатоци, освен оние кои се во понудата на DeWALT, не се тестирани со овој производ, употребата на таквите додатоци со оваа алатка може да биде опасна. За да го намалите ризикот од повреди, со овој производ употребувајте само додатоци препорачани од страна на DeWALT.

Прашајте го продавачот за дополнителни информации во врска со употребата на соодветните додатоци.

	Макс. [mm]			Мин. ротација [min. <sup>-1</sup> ]	Периферна брзина [m/s]	Должина на навоен отвор [mm]
	D	b	d			
	115	6	22.23	11.800	80	-
	125	6	22.23	11.800	80	-
	115	-	-	11.800	80	-
	125	-	-	11.800	80	-
	75	30	M14	11.800	45	16,0
	115	12	M14	11.800	80	16,0
	125	12	M14	11.800	80	16,0

## Заштита на животната средина











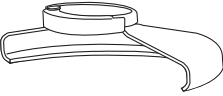

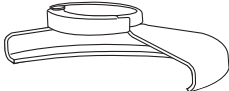
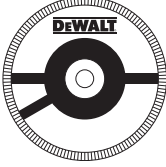

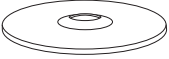
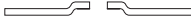
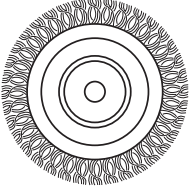
Одвоено собирање. Производите и батериите означени со овој симбол не смеат да се исфрлаат со обичниот домашен отпад.

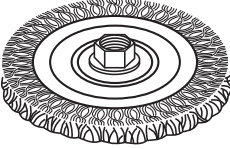
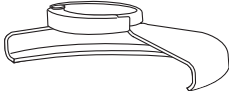

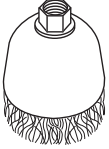
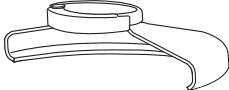

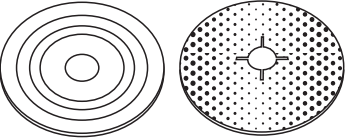
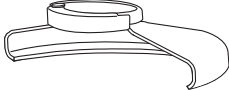
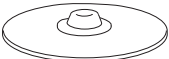

Производите и батериите содржат материјали коишто можат да бидат обновени или рециклирани, притоа намалувајќи ја побарувачката за суровини. Ве молиме рециклирајте ги електричните производи и батерии според локалните одредби. Повеќе информации се достапни на [www.2helpU.com](http://www.2helpU.com).

## ТАБЕЛА СО ДОДАТОЦИ ЗА БРУСЕЊЕ И СЕЧЕЊЕ

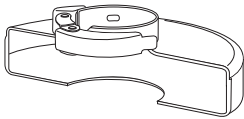
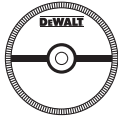
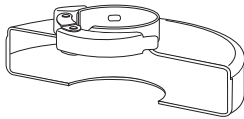
Тип на штитник	Додаток	Опис	Како се монтира брусилката
 <p><b>ШТИТНИК ОД ТИП 27</b></p>		<p>Брусен диск со вдлабнат центар</p>	 <p>Штитник тип 27</p>
		<p>Ламеласто тркало</p>	 <p>Поддржувачка прирабница</p>  
		<p>Тркала со челични влакна</p>	<p>Тркало со вдлабнат центар тип 27</p>  <p>Навртка со навој</p>
		<p>Тркала со челични влакна со навртка</p>	 <p>Штитник тип 27</p>  <p>Тркало со челични влакна</p>
		<p>Чашка за челични влакна и навртка</p>	 <p>Штитник тип 27</p>  <p>Челична четка</p>
		<p>Подлога/лист за шмирглање</p>	 <p>Штитник тип 27</p>  <p>Гумена подлога</p>  <p>Диск за шмирглање</p>  <p>Навртка со навој</p>

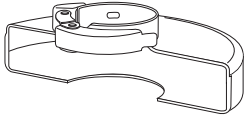
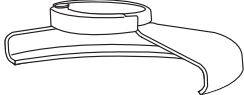
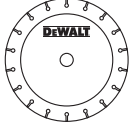
**ТАБЕЛА СО ДОДАТОЦИ ЗА БРУСЕЊЕ И СЕЧЕЊЕ (КОНТ.)**

Тип на штитник	Додаток	Опис	Како се монтира брусилката
 <p><b>ШТИТНИК ТИП 1</b></p>		<p>Резен диск за градежништво, зацврстен</p>	 <p>ШТИТНИК ТИП 1</p>  <p>Поддржувачка прирабница</p>
 <p><b>ШТИТНИК ТИП 1</b></p> <p>ИЛИ</p>  <p><b>ШТИТНИК ОД ТИП 27</b></p>		<p>Дијамантски резни тркала</p>	 <p>Резно тркало</p>  <p>Навртка со навој</p>