

DEWALT®

372000 - 98 EST

D28116

D28133

D28136

| | | |
|---------------------|---|-----------|
| Eesti keel | (Originaaljuhend) | 5 |
| Русский язык | (Перевод с оригинала инструкции) | 19 |

Joonis 1 / Рисунок 1

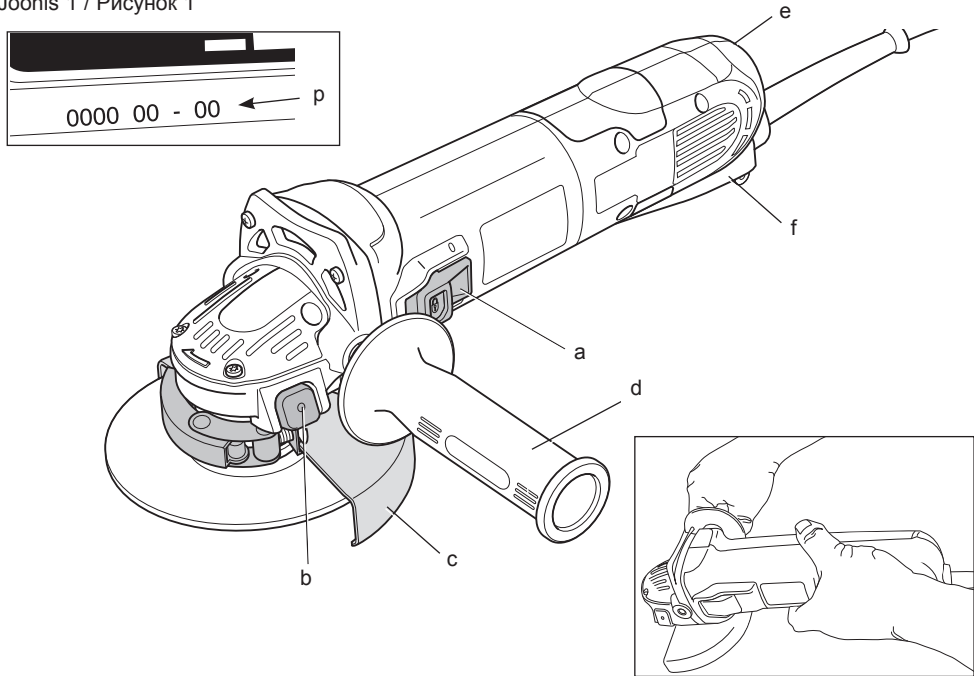

Joonis 2 / Рисунок 2

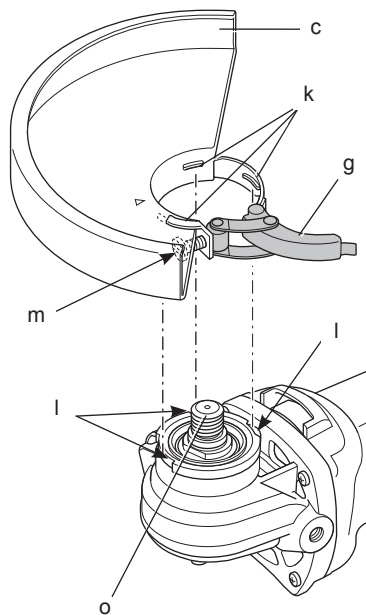

Joonis 3 / Рисунок 3

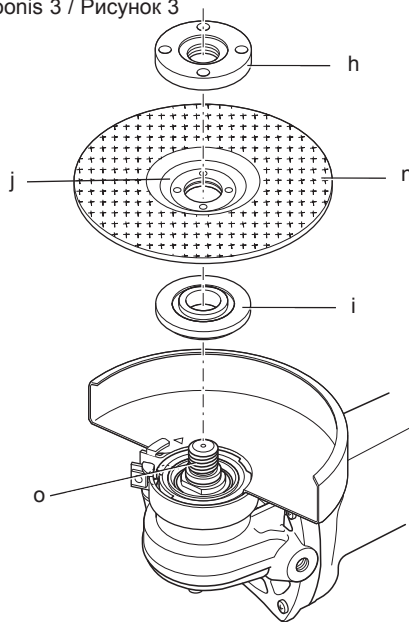

Joonis 4 /
Рисунок 4

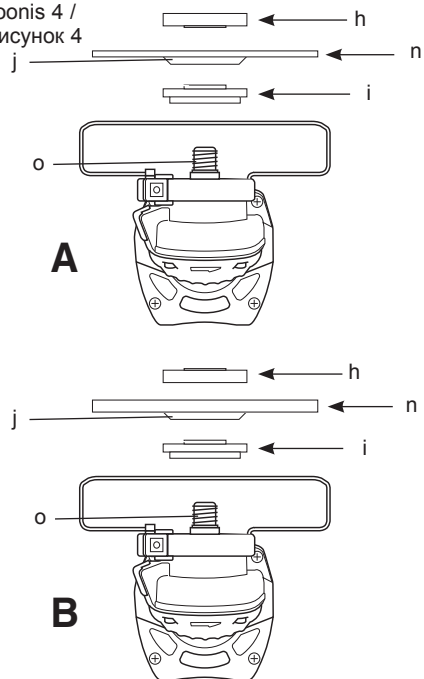

Joonis 5 / Рисунок 5

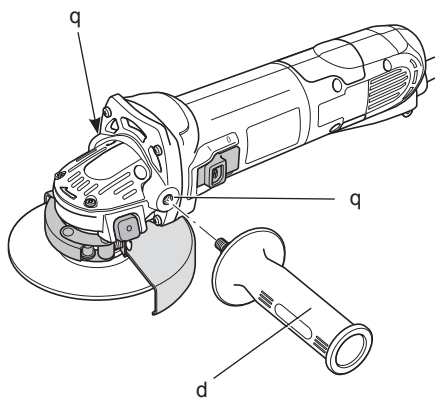

Joonis 6 / Рисунок 6



NURKLIHVIJAD

D28116, D28133, D28136

Õnnitleme!

Olete valinud DeWALTi tööriista. Aastatepikkused kogemused, põhjalik tootearendus ja innovatsioon teevad DeWALTist ühe kindlama partneri professionaalsete elektritööriistade kasutajatele.

Tehnilised andmed

| | | D28116 | D28133 | D28136 |
|--------------------------------|-------------------|------------|--------|------------|
| Pinge | V_{AC} | 230 | 230 | 230 |
| Tüüp | | 3 | 3 | 2 |
| Sisendvõimsus | W | 1100 | 1100 | 1500 |
| Kiirus tühikäigul / nimikiirus | min^{-1} | 2800–10500 | 10500 | 2800–10500 |
| Ketta läbimõõt | mm | 115 | 125 | 125 |
| Võlli läbimõõt | | M14 | M14 | M14 |
| Võlli pikkus | mm | 16 | 16 | 16 |
| Kaal | kg | 2,3* | 2,3* | 2,6* |

* Kaalu sisse arvestatakse ka külgkäepide ja kettakaitse.

Müra- ja vibratsiooniväärtused (kolmeteljelise vektori summa) vastavalt standardile EN60745-2-3:

| | | | | |
|---------------------------------|-------|-----|-----|-----|
| L_{PA} (helirõhu mõjutase) | dB(A) | 88 | 89 | 89 |
| L_{WA} (helivõimsustase) | dB(A) | 99 | 100 | 100 |
| K (antud helitaseme määramatus) | dB(A) | 3,0 | 3,0 | 3,0 |

Pindlihvimine

| | | | | |
|--|----------------|-----|-----|-----|
| Vibratsiooni mõjuväärtus $a_{h, AG} =$ | m/s^2 | 7,0 | 7,0 | 9,0 |
| Määramatus K = | m/s^2 | 1,5 | 1,5 | 1,5 |

Ketaslihvimine

| | | | | |
|--|----------------|-----|-------|-----|
| Vibratsiooni mõjuväärtus $a_{h, DS} =$ | m/s^2 | 3,0 | ≤ 2,5 | 3,0 |
| Määramatus K = | m/s^2 | 1,5 | 1,5 | 1,5 |

Poleerimine

| | | | | |
|---------------------------------------|----------------|-----|---|-----|
| Vibratsiooni mõjuväärtus $a_{h, P} =$ | m/s^2 | 4,2 | – | 4,1 |
| Määramatus K = | m/s^2 | 1,5 | – | 1,5 |

Selles infolehes toodud vibratsiooni mõjutase on mõõdetud vastavalt standardis EN 60745 toodud standardsele katsemeetodile ja seda võib kasutada tööriistade omavaheliseks võrdlemiseks. Seda võib kasutada mõju esmasel hindamisel.



HOIATUS! Avaldatud vibratsioonitugevus puudutab tööriista põhirakendusi. Kui aga tööriista kasutatakse muul viisil, erinevate lisatarvikutega või kui seda on halvasti hooldatud, võib vibratsioonitugevus erineda. Sellisel juhul võib vibratsiooni mõju kogu tööaja kestel olla märkimisväärselt tugevam.

Vibratsiooni mõju hindamisel tuleb arvesse võtta ka seda aega, mil tööriist on välja lülitatud või töötab vabajooksul ning tööd ei tee. See võib märkimisväärselt vähendada vibratsiooni kogu tööaja kestel.

Määrake kindlaks lisaohutusmeetmed kasutaja kaitsmiseks vibratsiooni mõjude eest: tööriistade ja tarvikute hooldamine, käte hoidmine soojas ja tööprotsesside korraldus.

KAITSMED

Euroopa 230 V tööriistad 10 A, vooluvõrk
Ühendkuningriik ja Iirimaa 230 V tööriistad 13 A, pistikus



Markus Rompel
Tehnikadirektor
DeWALT, Richard-Klinger-Straße 11,
D-65510, Idstein, Saksamaa
01.06.2015

Mõisted: Ohutusjuhised

Allpool toodud määratlused kirjeldavad iga märksõna tähtsusaset. Palun lugege juhendit ja pöörake tähelepanu nendele sümbolitele.



OHT! Tähistab tõenäolist ohtlikku olukorda, mis mittevältimisel lõppeb surma või raske kehavigastusega.



HOIATUS! Tähistab võimalikku ohtlikku olukorda, mis mittevältimisel võib lõppeda surma või raske kehavigastusega.



ETTEVAATUST! Tähistab võimalikku ohtlikku olukorda, mis mittevältimisel võib lõppeda kergete või mõõdukate kehavigastustega.

TÄHELEPANU! Viitab tegevusele, mis ei too kaasa kehavigastust, kuid mis mittevältimisel võib põhjustada varalist kahju.



Tähistab elektrilöögiohtu.



Tähistab tuleohtu.



HOIATUS! Vigastusohu vähendamiseks lugege kasutusjuhendit.

Üldised hoiatused elektritööriistade kasutamise kohta



HOIATUS! Lugege läbi kõik hoiatused ja juhised. Kõigi hoiatuste ja juhiste täpne järgimine aitab vältida elektrilöögi, tulekahju ja/või raske kehavigastuse ohtu.

HOIDKE KÕIK HOIATUSED JA JUHISED TULEVIKU TARVIS ALLES.

Hoiatustes kasutatud mõiste „elektritööriist“ viitab võrgutoitel töötavatele (juhtmega) ja akutoitel töötavatele (juhtmeta) elektritööriistadele.

1) TÖÖPIIRKONNA OHUTUS

- Tööpiirkond peab olema puhas ja hästi valgustatud.** Korrast ära ja pime töökoht soodustab õnnetuste juhtumist.
- Ärge kasutage elektritööriistu plahvatusohtlikus keskkonnas, näiteks tuleohtlike vedelike, gaaside või tolmu läheduses.** Elektritööriistad tekitavad sädemeid, mis võivad süüdata tolmu või aurud.
- Hoidke lapsed ja kõrvalised isikud elektritööriista kasutamise ajal ohutus kauguses.** Tähelepanu hajumisel võite kaotada kontrolli tööriista üle.

2) ELEKTRIOHUTUS

- Elektritööriista pistikud peavad vastama pistikupesale. Pistiku ehitust ei tohi mitte mingil moel muuta. Ärge kasutage maandatud elektritööriistade puhul adapterpistikut.** Muutmata pistikud ja sobivad pistikupesad vähendavad elektrilöögiohtu.
- Vältige keha kokkupuudet maandatud pindadega nagu torud, radiaatorid, pliidad ja külmkapid.** Elektrilöögi oht tõuseb, kui teie keha on maaga ühenduses.

EÜ vastavusdeklaratsioon

MASINADIREKTIIV



NURKLIHVIJAD

D28116, D28133, D28136

DeWALT kinnitab, et jaotises **Tehnilised andmed** kirjeldatud tooted vastavad järgmistele standarditele:

2006/42/EÜ, EN60745-1:2009 +A11:2010,
EN60745-2-3:2011 +A2:2013 +A11:2014

Neid tooted on kooskõlastatud direktiividega 2004/108/EÜ (kuni 19.04.2016), 2014/30/EÜ (alates 20.04.2016) ja 2011/65/EÜ. Lisateabe saamiseks pöörduge alltoodud aadressil DeWALTi poole või vaadake kasutusjuhendi tagakaant.

Allakirjutanu on vastutav tehnilise dokumentatsiooni koostamise eest ja kinnitab seda DeWALTi nimel.

- c) **Ärge viige elektritööriistu vihma kätte või märgadesse tingimustesse.** Elektritööriista sisse sattunud vesi suurendab elektrilöögi ohtu.
- d) **Ärge vigastage toitekaablit. Ärge kunagi kasutage elektritööriista toitekaablit selle kandmiseks, tõmbamiseks ega pistiku eemaldamiseks pistikupesast. Kaitske kaablit kuumuse, õli, teravate servade ja liikuvate osade eest.** Kahjustatud või sassis kaablid suurendavad elektrilöögi ohtu.
- e) **Kui töötate elektritööriistaga välitingimustes, kasutage kindlasti välitingimusteks ettenähtud pikenduskaablit.** Välitingimustesse sobiva pikenduskaabli kasutamine vähendab elektrilöögi ohtu.
- f) **Kui elektritööriista niisketes tingimustes kasutamine on vältimatu, kasutage rikkevoolukaitsset (RCD).** Rikkevoolukaitsme kasutamine vähendab elektrilöögi ohtu.
- 3) ISIKLIK OHUTUS**
- a) **Säilitage valvsus, jälgige, mida teete, ja kasutage elektritööriista mõistlikult. Ärge kasutage elektritööriista väsimuse korral ega alkoholi, narkootikumide või arstimate mõju all olles.** Kui elektritööriistaga töötamise ajal tähelepanu kas või hetkeks hajub, võite saada raskeid kehavigastusi.
- b) **Kasutage isikukaitselahendusi. Kandke alati kaitseprille.** Isikukaitselahendid (nt tolmu mask, mittelibisevad jalanõud, kiiver ja kõrvaklapid) aitavad vähendada kehavigastuste ohtu.
- c) **Vältige ootamatut käivitumist. Veenduge enne tööriista vooluvõrku ja/või aku külge ühendamist, et käivituslülitid on väljalülitatud asendis.** Kandes tööriista, sõrm lülitil, või ühendades teiteallikaga tööriista, mille lülitid on tööasendis, võib juhtuda õnnetus.
- d) **Enne elektritööriista sisselülitamist eemaldage kõik reguleerimisvõtmed ja mutrivõtmed.** Elektritööriista pöörleva osa külge jäetud mutrivõti vms võib tekitada kehavigastusi.
- e) **Ärge küünitage. Seiske kogu aeg kindlalt ja hoidke tasakaalu.** See võimaldab tööriista ootamatutes olukordades paremini valitseda.
- f) **Kandke nõuetekohast riietust. Ärge kandke lotendavaid rõivaid ega ehteid. Hoidke juuksed, rõivad ja kindad liikuvatest osadest eemal. Lotendavad rõivad, ehted ja pikad juuksed võivad jääda liikuvate osade külge kinni.**
- g) **Kui seadmetega on kaasas tolmuemaldusliidesed ja kogumisvahendid, veenduge, et need on ühendatud ja et neid kasutatakse õigesti.** Tolmukogumisseadme kasutamine võib vähendada tolmu seotud ohte.
- 4) ELEKTRITÖÖRIISTA KASUTAMINE JA HOOLDAMINE**
- a) **Ärge koormake elektritööriista üle. Kasutage konkreetseks otstarbeks sobivat elektritööriista.** Elektritööriist töötab paremini ja ohutumalt võimsusel, milleks see on ette nähtud.
- b) **Ärge kasutage tööriista, kui seda ei saa lülitist sisse ja välja lülitada.** Elektritööriist, mida ei saa juhtida lülitist, on ohtlik ja vajab remonti.
- c) **Enne seadistuste tegemist, lisaseadmete vahetamist või tööriista säilituskohta panekut eemaldage tööriist vooluvõrgust ja/või eemaldage aku.** Nende kaitsemeetmete rakendamine vähendab elektritööriista soovimatu käivitamise ohtu.
- d) **Kui elektritööriista ei kasutata, hoidke seda lastele kättesaamatust kohas ning ärge laske elektritööriistaga või kasutusjuhendiga mittetutvunud isikutel seda elektritööriista käitada.** Oskamatutes kätes on elektritööriistad ohtlikud.
- e) **Elektritööriistu tuleb hooldada. Veenduge, et liikuvad osad sobivad kokku ja ei kiilu kinni, et osad on terved, ja kontrollige ka kõiki muid tööriista tööd mõjutada võivaid tingimusi.** Kahjustuste korral laske tööriista enne edasist kasutamist remondida. Tööriistade puuduliku hooldamise tagajärjel juhtub palju õnnetusi.
- f) **Hoidke lõikekettad teravad ja puhtad.** Õigesti hooldatud, teravate lõikeservadega lõiketarvikud kiiluvad väiksema tõenäosusega kinni ja neid on lihtsam juhtida.
- g) **Kasutage elektritööriista, lisaseadmeid ja otsikuid jne vastavalt käesolevas juhendis toodule, võttes arvesse nii tööpiirkonda kui ka tehtava töö iseloomu.** Elektritööriista mitteshipärane kasutamine võib põhjustada ohtlikke olukordi.

5) HOOLDAMINE

- a) *Laske elektritööriista hooldada pädeval hooldustehnikul, kes kasutab ainult originaalvaruosi. Nii tagate elektritööriista ohutuse.*

Täiendavad ohutuseeskirjad Ohutusjuhised kõigi operatsioonide jaoks

- a) *a) Käesolev tööriist on mõeldud kasutamiseks lihv-, löike- või poleerimiseadmena (ainult D28116, D28136) või koos terasharjaga. Tutvuge kõigi elektritööriista juurde kuuluvate hoiatuste, ohutusjuhiste, jooniste ja tehniliste andmetega. Kõigi juhiste täpne järgimine aitab vältida elektrilöögi, tulekahju ja/või raske kehavigastuse ohtu.*
- b) *Seda elektritööriista ei ole soovitatav kasutada poleerimiseks (ainult D28133). Elektritööriista kasutamisel töödeks, mille jaoks see pole ette nähtud, võivad kaasnedes ohud ja kehavigastused.*
- c) *Ärge kasutage lisaseadmeid, mis pole tööriista tootja poolt selleks spetsiaalselt mõeldud ega soovitatud. See, et lisaseadet on võimalik elektritööriistale kinnitada, ei taga veel ohutut kasutamist.*
- d) *Lisaseadme nimikiirus peab olema vähemalt võrdne elektritööriistale märgitud maksimaalse kiirusega. Nimikiirusest kiiremini töötavad lisaseadmed võivad puruneda ja laiali paiskuda.*
- e) *Tarviku välisläbimõõt ja paksus ei tohi ületada elektritööriista nimirajajaid. Vale suurusega tarvikute puhul ei saa tagada piisavat kaitset ega juhitavust.*
- f) *Ketaste, äärikute, tugitaldade jm tarvikute siseläbimõõt peab tööriista völliiga täpselt sobima. Tarvikud, mille ava suurus ei vasta tööriista kinnitusdetailidele, lähevad tasakaalust välja, vibreerivad liigselt ning võivad põhjustada tööriista üle kontrolli kaotamise.*
- g) *Ärge kasutage kahjustunud lisaseadmeid. Enne iga kasutuskorda kontrollige tarvikuid, veendudes, et lihvketal ei ole takkeid ega pragusid, et tugiketas pole pragunenud, rebenenud või ülemäära kulunud, et traatharjal pole lahtiseid või lõhenenud traate. Elektritööriista või tarviku mahapillamisel kontrollige, kas see jäi terveks, või paigaldage defektideta tarvik. Pärast tarviku kontrollimist ja*
- paigaldamist seiske ise ja suunake ka juuresviibijad eemale pöörleva tarviku liikumistrajektorist ning lülitage elektritööriist üheks minutiks tühikäigul maksimaalsel kiirusel sisse. Kahjustunud tarvikud purunevad tavaliselt selle katseaja jooksul.*
- h) *Kandke isikukaitsevahendeid. Kandke olenevalt seadme kasutamiseviisist näomaski või kaitseprille. Vajadusel kandke respiraatorit, kõrvaklappe, kindaid ja tööpõlle, mis suudab kinni pidada väikesed abrasiivmaterjali või töödeldava materjali osakesed. Silmade kaitseks kasutatav vahend peab takistama erinevate tööde käigus õhku paiskuvat prügi sattumist silma. Tolmumask või respiraator peab suutma filtreerida töö käigus tekkivaid osakesi. Pikaajaline viibimine tugeva müra käes võib kahjustada kõrvakuulmist.*
- i) *Hoidke kõrvalised isikud tööpiirkonnast ohutus kauguses. Kõik tööpiirkonda sisenejad peavad kandma isikukaitsevahendeid. Töödeldava materjali või katkise tarviku tükid võivad eemale paiskuda ja põhjustada vigastusi ka väljaspool vahetatud tööpiirkonda.*
- j) *Kohtades, kus löikeseade võib puutuda kokku varjatud kaablitega, tuleb elektritööriista töötamise ajal hoida vaid isoleeritud käepidemetest. Voolu all oleva kaabliga kokkupuutumisel satuvad voolu alla ka elektritööriista lahtised metallosad ning võivad anda kasutajale elektrilöögi.*
- k) *Jälgige, et kaabel ei jääks pöörleva tarviku lähedusse. Kontrolli kaotamisel tööriista üle võite kaablisse lõigata ning teie käsi võidakse tõmmata vastu pöörlevat tarvikut.*
- l) *Ärge kunagi pange elektritööriista maha, kui lisaseade pole täielikult peatunud. Pöörlev tarvik võib takerduda pinna külge ja viia elektritööriista kontrolli alt välja.*
- m) *Ärge laske elektritööriistal töötada, kui kannate seda oma küljel. Juhuslik kokkupuude pöörleva tarvikuga võib haarata riided ja suruda tarviku teie keha vastu.*
- n) *Puhastage regulaarselt elektritööriista õhupilusid. Mootori tiivik tõmbab tolmu korpusesse ja metallipuru liigne kuhjumine võib põhjustada elektrihte.*
- o) *Ärge kasutage elektritööriista süttivate materjalide lähedal. Sädemed võivad need materjalid süüdata.*

- p) **Ärge kasutage lisaseadmeid, mis vajavad vedelikjahutust.** Vee või muu vedela jahutusaine kasutamine võib põhjustada surmava elektrilöögi.

TÄIENDAVALD OHUTUSJUHSID KÕIKIDE TÖÖPROTSESSIDE JAOKS

Tagasilöögi põhjused ja seadme kasutaja tegevus selle vältimiseks

Tagasilöök on ootamatu reaktsioon pöörleva ketta, tugiketta, harja või muu tarviku kinnikiilumisele. Riivamine või haakumine põhjustab pöörleva tarviku järsku peatumist, mis omakorda põhjustab juhitamatu elektritööriista liikumise haakepunktis tarviku pöörlemisele vastassuunaliselt.

Näiteks kui lihvketas riivab töödetailli või haakub töödetailli sisse, kaevub ketta külge materjali pinda ning selle tulemusena viskub ketas töödetaillist välja. Olenevalt ketta liikumisest haakepunktis võib ketas paiskuda kasutaja suunas või temast eemale. Sellises olukorras võib lihvketas ka puruneda.

Tagasilööki põhjustab tööriista väärkasutamine ja/ või ebaõiged töövõtted või -tingimused ning seda saab vältida allpool toodud ohutusmeetmete rakendamisega.

- Hoidke tööriista tugevalt käes ning valige keha ja käe asend, mis võimaldab tagasilöögi jõuga toime tulla. Kasutage alati lisakäepidet, kui see on olemas, et suudaksite tagasilööki või käivitumisel esinevat väändereaktsiooni maksimaalselt valitseda.** Kui vastavad ettevaatusabinõud on kasutusele võetud, saab kasutaja kontrollida pöördemomendi või tagasilöögi mõju.
- Ärge kunagi asetage oma kätt pöörleva lisatarviku lähedusse.** Tarvik võib tagasilöögi mõjul vastu kätt paiskuda.
- Vältige keha paiknemist piirkonnas, kuhu tööriist tagasilöögi korral paiskub.** Tagasilöök paiskab tööriista takerdumispunktis ketta liikumisele vastupidises suunas.
- Eriti ettevaatlik tuleb olla nurkade, teravate servade jms liigiduses töötades. Vältige tarviku hüplemist ja takerdumist.** Nurkade, teravate servade ja hüplemise tõttu kipub pöörlev tarvik takerduma ja selle

tagajärjel võib tekkida tagasilöök või kaduda kontroll tööriista üle.

- Ärge ühendage tööriista külge saeketiga puidugraveerimistera ega hambulist saetera.** Sellised tarvikud põhjustavad sageli tagasilööke ja kontrolli kadumist tööriista üle.

Lihvimis- ja abrasiivsete löike- töödega seotud hoiatused

- Kasutage ainult sellele elektritööriistale soovitatud kettatüüpe ja valitud kettale mõeldud kaitsekate.** Nende ketaste puhul, mille jaoks tööriist pole mõeldud, ei saa tagada piisavat kaitset ja need on ohtlikud.
- Maksimaalse turvalisuse tagamiseks peab kaitsetdetail olema kindlalt elektritööriista külge kinnitatud ja õiges asendis, nii et kasutaja poolt vaadates on katmata võimalikult väike osa kettast.** Kaitsetdetail aitab kaitsta kasutajat purunenud ketta kildude ja juhusliku kokkupuute eest kettaga ning sädemetega, mis võivad riided süüdata.
- Kettaid tuleb kasutada ainult sihtotstarbeliselt. Näiteks ärge teritage löikeketta küljega.** Lihvi-löikekettad on mõeldud perifeerseks lihvimiseks ja neile rakenduv külgjõud võib põhjustada nende purunemise.
- Kasutage alati kahjustamata äärikuid, mis sobivad valitud ketta suuruse ja kujuga.** Õiged kettaäärikud toetavad ketast, vähendades selle purunemise tõenäosust. Löikeketaste äärikud võivad erineda lihvketaste äärikutest.
- Ärge kasutage suuremate elektritööriistade kulunud kettaid.** Suuremate tööriistadele mõeldud ketas ei sobi väiksema tööriista suuremale kiirusele ja võib puruneda.

Abrasiivsete löiketöödega seotud hoiatused

- Löikeketast ei tohi kinni kiiluda ega sellele liigset survet avaldada. Ärge tehke liiga sügavat lõiget.** Ketta ülekoormamine suurendab koormust ning ketas võib kergemini väänduda või löikesse kinni kiiluda, see aga suurendab tagasilöögi ohtu.
- Ärge seiske pöörleva ketta liikumisteel ega selle taga.** Kui ketas on töö hetkel pöörlemas suunaga teist eemale, on võimaliku tagasilöögi puhul suur tõenäosus, et tööriist tuleb otse teie suunas.

- c) **Kui ketas on kinni kiilunud või katkestate löiget mingil põhjusel, lülitage elektritööriist välja ja hoidke seda liikumatult, kuni ketas peatub täielikult. Ärge püüdke löikeketast eemaldada löike seest ajal, mil ketas liigub, see võib põhjustada tagasilöögi.** Leidke ja kõrvaldage ketta kinnikiilumise põhjus.
- d) **Taaskäivitamise ajal ärge hoidke tööriista löikesoones. Laske kettal saavutada täiskiirus ja juhtige see ettevaatlikult uuesti löikesoonde.** Tööriista käivitamisel sisselõike sees võib ketas kinni kiiluda, üles paiskuda või anda tagasilöögi.
- e) **Tahvid jm suured detailid tuleb toetada, et ketta kinnijäämise ja tagasilöögi oht oleks minimaalne.** Suured detailid võivad omaenda kaalu all painduda. Detaili alla lõikejoone ja detaili serva lähedale mõlemale poole ketast tuleb paigutada toed.
- f) **„Tasku” lõikamisel olemasolevatesse seintesse või teistesse piiratud nähtavusega kohtadesse peate olema eriti ettevaatlik.** Väljaulatuv ketas võib lõigata gaasi- või veetorudesse, elektrijuhtmetesse või tagasilööki põhjustavatesse objektidesse.

Lihvimistöödega seotud hoiatused

- a) **Ärge kasutage liiga suurt liivapaberilehte. Järgige liivapaberi valimisel tootja soovitusi.** Üle lihvimistala ulatuv suurem liivapaberileht tekitab rebendite ohu ja võib põhjustada haakumist, ketta rebenemist või tagasilööke.

Poleerimistöödega seotud hoiatused (ainult D28116, D28136)

- a) **Ärge laske poleerimiskübara lahtisel osal või selle kinnituspööril vabalt pöörlelda. Peitke või lõigake üleulatuvad kinnituspöörid ära.** Lahtised ja pöörlevad kinnituspöörid võivad teie sõrmed sisse mässida või haakuda töödeldava materjaliga.

Traatharjamistöödega seotud hoiatused

- a) **Arvestage, et harjaseid võib harjast välja lennata ka tavakasutuse korral. Ärge avaldage harjastele liiga suurt survet.** Harjased võivad kergesti tungida läbi õhemate riiete ja/või naha.

- b) **Kui traatharja puhul on soovitatav kasutada kaitsekatet, ärge laske kettal või traatharjal kaitsekatte vastu puutuda.** Traatketta või -harja läbimõõt võib suurenedada sõltuvalt töö iseloomust ja tsentrifugaaljõust.

Täiendav ohutusteave

- Keermega kinnitatavatel tarvikutel peab olema sobiv keere. Äärikuga kinnitatavate tarvikute tugiaugud peavad sobima ääriku läbimõõduga. Tarvikud, mis ei sobi elektritööriista kinnitusega, on tasakaalust väljas, vibreerivad liigselt ja võivad põhjustada juhitavuse kaotamist.
- Käiakinnitusega ketaste lihvpind tuleb paigutada kaitsme serva tasandist allapoole. Valesti paigaldatud ketast, mis ulatub läbi kaitsme serva tasandi, ei saa piisavalt kaitsta.



HOIATUS! Soovitame kasutada rikkevoolukaitset, mille rakendumisvool on 30mA või vähem.

Muud ohud

Ka asjakohaste ohutusnõuete järgimisel ja turvaseadeldiste kasutamisel ei saa teatud ohte vältida. Need on järgmised.

- Kuulmiskahjustused
- Lendavatest osakestest tulenevate kehavigastuste oht.
- Põletushaavade oht, mida tekitavad käitamisest kuumenevad tarvikud.
- Pikemaajalisest kasutamisest tulenevate kehavigastuste oht.
- Ohtlikest ainetest pärineva tolmu oht.

Tähistused tööriistal

Tööriistal on kasutatud järgmisi sümboleid.



Enne kasutamist lugege kasutusjuhendit.



Kandke kõrvaklappe.



Kandke kaitseprille.

KUUPÄEVAKOODI ASUKOHT (JOON. 1)

Kuupäevakood (P), mis sisaldab ka tootmisaastat, on trükitud korpusele.

Näide:

2015 XX XX

Tootmisaasta

Pakendi sisu

Pakendi sisu on järgmine:

- 1 nurklihvija
- 1 kaitsekate
- 1 külgakäepide
- 1 äärikute komplekt
- 1 lehtvõti
- 1 kasutusjuhend
- *Kontrollige, et tööriist, selle osad või tarvikud ei ole transportimisel kahjustada saanud.*
- *Võtke enne kasutamist aega, et kasutusjuhend põhjalikult läbi lugeda ja endale selgeks teha.*

Kirjeldus (joon. 1)



HOIATUS! Ärge kunagi ehitage elektritööriista ega selle ühtki osa ümber. Tagajärjeks võib olla kahjustus või kehavigastus.

- A. Toitelüliti
- B. Võllilukk
- C. Kaitsekate
- D. Külgakäepide
- E. Elektrooniline kiirusevalits (ainult D28116, D28136)
- F. Tolmu väljeava

ETTENÄHTUD OTSTARVE

Vastupidavad nurklihvijad D28116, D28133 ja D28136 on mõeldud professionaalseteks lihvimis-, lõike- ja poleerimistöödeks (ainult D28116 ja D28136).

KEELATUD ON kasutada muid kettaid peale taandatud keskosaga ketaste ja lamellketaste.

ÄRGE kasutage seda märjas keskkonnas ega tuleohtlike vedelike või gaaside vahetus läheduses.

Need vastupidavad nurklihvijad on professionaalsed elektritööriistad.

ÄRGE lubage lastel tööriista puutuda. Kogenematute kasutajate puhul on vajalik juhendamine.

- **Väikesed lapsed ja nõrk tervis.** See seade ei ole mõeldud ilma järelevalveta kasutamiseks väikeste laste või füüsiliselt nõrkade isikute poolt.
- See toode pole mõeldud kasutamiseks inimestele (k.a lapsed), kellel on vähendatud füüsilised, sensoorsed või vaimsed võimed; puuduvad kogemused, teadmised

või oskused, välja arvatud siis, kui neid superviseerib nende turvalisuse eest vastutav isik. Lapsi ei tohi kunagi jätta selle seadmega üksi.

Vibratsioonivastane külgakäepide (joon. 1)

Vibratsioonivastane külgakäepide (D) pakub täiendavat mugavust, summutades tööriista tekitatud vibratsiooni.

Võtmeta kaitsekate (joon. 1)

Võtmeta kaitsekate (C) võimaldab seadet töö ajal kiirelt reguleerida ja suurendab seadme multifunktsionaalsust.

Tolmueemaldussüsteem (joon. 1)

Tolmueemaldussüsteem (F) hoiab ära tolmu kuhjumise kaitsekatte ja mootori sissevõtuava ümber ning vähendab mootorikorpusesse tungiva tolmu hulka.

Sujuvkäivituse funktsioon

Sujuvkäivituse funktsioon võimaldab kiiruse aeglast kogumist, et vältida seadme käivitamisel järsku nõksatust. See funktsioon on eriti kasulik, kui tööks on vähe ruumi.

Elektrooniline kiirusevalits

D28116, D28136

Elektrooniline kiirusevalits võimaldab tööriista paremini valitseda ning kasutada seda optimaalselt vastavalt töö või materjali olemusele.

Sidur

Pöördemomenti piirav sidur vähendab maksimaalset pöördereaktsiooni, mis kasutajale ketta kinnikiilumisel edasi kandub. See funktsioon hoiab ära ka käiguvahetuse ja elektrimootori kinnikiilumise. Pöördemomenti piirav sidur on tehases seadistatud ja seda ei saa reguleerida.

Kaitse voolukatkestuse eest

Toitenupul on kaitse voolukatkestuse eest: kui vool mingil põhjusel välja lülitatakse, tuleb lüliti teadlikult uuesti alla vajutada.

Ülekoormuskaitse

Mootori toide katkeb mootori ülekoormuse korral. Toide taastub, kui tööriist on sobiva töötemperatuurini jahtunud.

Elektriohutus

Elektrimootor on välja töötatud vaid teatud pingega töötamiseks. Veenduge alati, et toitepinge vastab andmesildile märgitud väärtusele.



Teie DeWALTi tööriist on topeltisolatsiooniga, mis vastab standardile EN60745, seetõttu pole vaja maandusjuhett.

Kui toitekaabel on vigastatud, tuleb see vahetada spetsiaalse toitekaabli vastu, mille saab hankida DeWALTi hoolduskeskuse kaudu.

Toitepistiku vahetamine (ainult Ühendkuningriik ja Iirimaa)

Kui on vaja paigaldada uus toitepistik, toimige järgmiselt.

- Kõrvaldage vana pistik ohutult.
- Ühendage pruun juhe uue pistiku faasiklemmiga.
- Ühendage sinine juhe neutraalklemmiga.



HOIATUS! Maandusklemm jäetakse ühendamata.

Järgige kvaliteetsete pistikutega kaasas olevaid paigaldusjuhiseid. Soovitatav kaitse: 13 A.

Pikenduskaabli kasutamine

Kui pikenduskaabel on vajalik, kasutage heakskiidetud 3-soonelist pikenduskaablit, mis sobib selle tööriista sisendvõimsusega (vt **Tehnilised andmed**). Kaabli minimaalne läbimõõt on 1,5 mm² ja maksimaalne pikkus 30 m.

Kaablirulli kasutamisel kerige kaabel alati täielikult lahti.

PAIGALDUS JA SEADISTAMINE



HOIATUS! Et vähendada raskete kehavigastuste ohtu, tuleb elektritööriist enne seadistamist või lisaseadmete/tarvikute paigaldamist ja eemaldamist välja lülitada ning vooluvõrgust eemaldada. Enne tööriista uuesti ühendamist vajutage käivituslülitit sisse ja välja tagamaks, et tööriist on välja lülitatud. Ootamatu käivitumine võib lõppeda vigastustega.

Külglkäepideme kinnitamine (joon. 5)



HOIATUS! Enne tööriista kasutamist veenduge, et käepide on korralikult kinnitatud.



HOIATUS! Külglkäepidet tuleb alati kasutada, nii säilitate kontrolli tööriista üle.

Keerake külglkäepide (D) kõvasti reduktori ükskõik kummal küljel oleva ava (Q) külge.

Kaitsekatte paigaldamine ja eemaldamine (joon. 2)



HOIATUS! Et vähendada raskete kehavigastuste ohtu, tuleb elektritööriist enne seadistamist või lisaseadmete/tarvikute paigaldamist ja eemaldamist välja lülitada ning vooluvõrgust eemaldada. Enne tööriista uuesti ühendamist vajutage käivituslülitit sisse ja välja tagamaks, et tööriist on välja lülitatud. Ootamatu käivitumine võib lõppeda vigastustega.



ETTEVAATUST! Selle lihvijaga koos tuleb kasutada kaitsekatteid.

Kui lõikate lihvijaga D28116, D28133 või D28136 seotud lihvketta abil metalli või kivi, TULEB kasutada 1. tüübi kaitsekattet. 1. tüübi kaitsekatteid saab lisatasu eest DeWALTi edasimüüjatelt.

MÄRKUS! Käesoleva jaotise lõpus **lihvimis- ja lõiketarvikute tabelis** on loetletud nende lihvijatega kasutatavad muud lisaseadmed.

1. Asetage nurklihvija lauale, võll (O) ülevalpool.
2. Vabastage fiksaator (G) ja hoidke kaitsekattet (C) tööriista kohal, nagu joonisel näidatud.
3. Joondage sangad (K) sälkudega (L).
4. Vajutage kaitsekate alla ja pöörake see vajalikku asendisse.
5. Vajadusel suurendage kinnitusjõudu, pingutades kruvi (M).
6. Kinnitage fiksaator.
7. Kaitsme eemaldamiseks vabastage fiksaator.

Lihv- või lõikeketta paigaldamine ja eemaldamine (joon. 1, 3, 4)



HOIATUS! Ärge kasutage kahjustunud ketast.

1. Asetage tööriist lauale, kaitsekate ülevalpool.
2. Paigaldage tugiäärrik (I) õigesti völliile (O) (joon. 3).
3. Asetage ketas (N) tugiäärrikule (I). Tõstetud keskkohaga ketast paigaldades veenduge, et tõstetud keskoht (J) on suunatud tugiäärriku (I) poole.
4. Kruvige keermestatud klambermutter (H) völliile (O) (joon. 4):
 - a. Lihvimisketta paigaldamisel peab keermestatud klambermutri rõngas (H) jääma ketta poole (joon. 4A);
 - b. Lõikeketta paigaldamisel peab keermestatud klambermutri (H) rõngas jääma kettast eemale (joon. 4B).
5. Vajutage völliilukustusnuppu (b) ja pöörake völli (m), kuni see paigale lukustub.
6. Pingutage keermestatud klambermutrit (H) kaasasoleva kaheavalise lehtvõtmega.
7. Vabastage völliilukk.
8. Ketta eemaldamiseks vabastage keermestatud klambermutter (H) kaheavalise lehtvõtmega.

Tugiketta/liivapaberi paigaldamine ja eemaldamine (joon. 1, 4)

1. Asetage tööriist lauale, kaitsekate ülevalpool.
2. Eemaldage tugiäärrik (I).
3. Asetage kummist tugiketas õigesti völliile (O).
4. Asetage liivapaber kummist tugikettale.
5. Kruvige keermestatud klambermutter (H) völliile. Keermestatud klambermutri (H) rõngas peab olema suunatud kummist tugiketta poole.
6. Vajutage völliilukustusnuppu (b) ja pöörake völli (m), kuni see paigale lukustub.
7. Pingutage keermestatud klambermutrit (H) kaheavalise lehtvõtmega.
8. Vabastage völliilukk
9. Kummist tugiketta eemaldamiseks vabastage keermestatud klambermutter (H) kaheavalise lehtvõtmega.

Traatharja paigaldamine

Kruvige traathari otse völliile ilma vahehoidja ja keermestatud äärikuta.

Elektroonilise kiirusvalitsa seadistamine (joon. 6)

D28116, D28136

Keerake ketas (E) soovitud tasemele. Kiiruse suurendamiseks keerake ketast ülespoole ning kiiruse vähendamiseks allapoole. Oskus tööriista seadistada tuleb kogemustega.

Enne kasutamist

- Paigaldage kaitsekate ja sobiv ketas. Ärge kasutage liiga kulunud kettaid.
- Ärge kasutage kahjustunud lisaseadmeid. Enne iga kasutuskorda kontrollige tarvikuid, veendudes, et lihvketastel ei ole tükkeid ega pragusid, et tugiketas pole pragunenud, rebenenud või ülemäära kulunud, et traatharjal pole lahtiseid või lõhenenud traate. Elektritööriista või tarviku mahapillamisel kontrollige, kas see jäi terveks, või paigaldage defektideta tarvik. Pärast tarviku kontrollimist ja paigaldamist seiske ise ja suunake ka juuresviibijad eemale pöörleva tarviku liikumistrajektorist ning lülitage elektritööriist üheks minutiks tühikäigul maksimaalsel kiirusel sisse. Kahjustunud tarvikud purunevad tavaliselt selle katseaja jooksul.
- Veenduge, et sisemine ja välimine äärik on õigesti kinnitatud. Järgige lihvimis- ja lõiketarvikute tabelis esitatud juhiseid.
- Veenduge, et ketas pöörleb lisaseadmel ja tööriistal olevate noolte suunas.

KASUTAMINE

Kasutusjuhised



HOIATUS! Järgige alati ohutusjuhiseid ja kehtivaid eeskirju.



HOIATUS! Et vähendada raskete kehavigastuste ohtu, tuleb elektritööriist enne seadistamist või lisaseadmete/tarvikute paigaldamist ja eemaldamist välja lülitada ning vooluvõrgust eemaldada. Enne tööriista uuesti ühendamist vajutage käivituslüli sisse ja välja tagamaks, et tööriist on välja lülitatud.

**HOIATUS!**

- Veenduge, et kõik lihvivad või lõigatavad materjalid oleksid turvaliselt fikseeritud.
- Kasutage klambrit või kruustange, et hoida ja toetada tööriist stabiilsele platvormile. Oluline on kinnitada detail kindlalt klambri ja toetada, et vältida detaili liikumist ja kontrolli kaotamist. Detaili liikumine või kontrolli kaotamine võib tekitada ohu ja põhjustada kehavigastuse.
- Kinnitage detail. Pitskruvide või kruustangide abil kinnitatud detail püsib kindlalt paigas, kui käega hoides.
- Tahvlid jm suured detailid tuleb toetada, et ketta kinnijäämise ja tagasilöögi oht oleks minimaalne. Suured detailid võivad omaenda kaalu all painduda. Detaili alla lõikejoone ja detaili serva lähedale mõlemale poole ketast tuleb paigutada toed.
- Kandke seda tööriista kasutades alati tavalisi töökindaid.
- Korpus muutub kasutamise ajal väga kuumaks.
- Rakendage tööriistale ainult kergest survet. Ärge rakendage kettale liigset külgsurvet.
- Vältige ülekoormamist. Kui tööriist muutub kuumaks, laske sel mõni minut ilma koormuseta töötada, et lisaseade saaks jahtuda. Ärge puutuge lisaseadet enne, kui see on jahtunud. Kettad muutuvad kasutamise ajal väga kuumaks.
- Ärge kasutage suureauguliste lihvketaste kinnitamiseks sobituspuksse ega adaptereid.
- Ärge kunagi kasutage tööriista ilma kaitsekatteta.
- Tööriist ei ole mõeldud kasutamiseks lihvkoonusega.
- Ärge kasutage elektritööriista lõikepingil.
- Seotud abrasiivsete toodetega koos ei tohi kunagi kasutada alusmatti.
- Arvestage, et ketas jätkab pärast tööriista väljalülitamist pöörlemist.

Käte õige asend (joon. 1)

HOIATUS! Et vähendada raskete kehavigastuste ohtu, hoidke käsi **ALATI** õiges asendis, nagu näidatud joonisel.



HOIATUS! Raskete kehavigastuste ohu vähendamiseks hoidke **ALATI** tööriistast tugevalt kinni, et vältida selle ootamatut liikumist.

Tööriista tuleb hoida nii, et üks käsi on külgakäepidemel (D) ja teine käsi tööriista korpusel, nagu näidatud joonisel 1.

Sisse- ja väljalülitamine (joon. 1)

HOIATUS! Ärge lülitage koormuse all olevat tööriista sisse ega välja.

Tööriista käivitamiseks vajutage toitelüliti (A).

Pidevaks tööks vajutage lüliti täiesti ette.

Tööriista seiskamiseks vabastage lüliti. Tööriista pideva töö lõpetamiseks vajutage lüliti tagumist osa.

Võllilukk (joon. 1)

Võllilukk (B) aitab vältida võlli pöörlemist ketta paigaldamise või eemaldamise ajal. Kasutage võllilukku ainult siis, kui tööriist on välja lülitatud, aku on eemaldatud ja ketas täielikult seiskunud.

TÄHELEPANU! Et vältida tööriista kahjustamist, ärge rakendage võllilukku tööriista käitamise ajal. Muidu on tagajärjeks tööriista kahjustused, samuti võib kinnitatud tarvik seadme küljest suure hooga lahti tulla ja põhjustada vigastusi.

Lukustuse kasutamiseks vajutage võllilukustuse nuppu ja keerake võlli, kuni see peatub.

Metallitööd

Kui kasutada tööriista metallil, tuleb veenduda, et rikkevoolukaits (RCD) on paigaldatud, et vältida metallilaastudest tingitud jääkriske.

Kui rikkevoolukaits on toite välja lüüritanud, viige tööriist DEWALT-i volitatud hooldustöökotta.



HOIATUS! Äärmuslikes töötingimustes võib metalli töötlemisel seadme korpusesse koguneda voolu juhtiv tolm. Selle tagajärjel võib masina sees olev kaitseisolatsioon laguneda, millega kaasneb elektrilöögi oht.

Et vältida metallipuru kuhjumist masinas, on soovitatav iga päev ventilatsiooniasjasid puhastada. Vt **Hooldamine**.

Lamellketaste kasutamine



HOIATUS! Metallitööl kogunemine. Metallitöö puhul liigne lamellketaste kasutamine võib kaasa tuua elektrilöögi ohu. Riski vähendamiseks paigaldage enne kasutamist rikkevoolukaitse ja puhastage ventilatsiooniasjasid iga päev, puhudes neisse kuiva suruõhku vastavalt allpool toodud hooldusjuhiste.

Metalli lõikamine

Seotud abrasiivsete toodetega lõikamisel kasutage alati kaitsekatte tüüpi 1.

Lõikamisel rakendage mõõdukat jõudu, mis vastab lõigatavale materjalile. Ärge rakendage lõikekettale survet ning ärge kallutage ega võngutage masinat.

Ärge vähendage lõikeketta allapoole liikumise kiirust, rakendades külgsurvet.

Masin peab töötama alati ülespoole liikudes. Muidu on oht, et see liigub kontrollimatult lõikest välja.

Kui lõikate profileid ja ruudukujulise ristlõikega talasid, tuleks alustada võimalikult väikesest ristlõikest.

Jämelihvimine

Ärge kunagi kasutage jämelihvimiseks lõikeketast.

Kasutage alati kaitsekatte tüüpi 27.

Jämelihvimisel jääb tulemus kõige parem, kui hoida masinat 30° kuni 40° nurga all. Liigutage masinat mõõduka survega edasi-tagasi. Sel viisil ei lähe detail liiga kuumaks, ei muuda värvi ja ei teki sooni.

Kivi lõikamine

Masinat tohib kasutada vaid kuivlõikamiseks.

Kivi lõikamiseks on parem kasutada teemantlõikeketast.

Kasutage masinat üksnes täiendava tolmuvastase maskiga.

Praktiline nõuanne

Seinakonstruktsioonidesse süvendite lõikamisel tuleb olla ettevaatlik.

Seinakonstruktsioonidesse süvendite lõikamist reguleerivad siseriiklikud eeskirjad. Neid eeskirju tuleb järgida igas olukorras.

Enne töö alustamist konsulteerige ehitusinseneri, arhitekti või ehitusjärelevalvega.

HOOLDAMINE

Teie DEWALTi elektritööriist on ette nähtud pikaajaliseks tööks ja selle hooldustarve on minimaalne. Pideva rahuldava töö tagamiseks tuleb tööriista õigesti hooldada ja regulaarselt puhastada.



HOIATUS! Et vähendada raskete kehavigastuste ohtu, tuleb elektritööriist enne seadistamist või lisaseadmete/tarvikute paigaldamist ja eemaldamist välja lülitada ning vooluvõrgust eemaldada. Enne tööriista uuesti ühendamist vajutage käivituslüliti sisse ja välja tagamaks, et tööriist on välja lülitatud. Ootamatu käivitumine võib lõppeda vigastustega.

Eemaldatavad harjad

Mootor seiskub automaatselt, kui süsinikharjad on läbi kulunud ning tööriist vajab hooldust. Süsinikharju ei saa hooldada kasutaja. Viige tööriist DEWALTi volitatud hooldustöökotta.



Määrimine

Teie elektritööriist ei vaja lisamäärimist.



Puhastamine



HOIATUS! Mustuse kogunemisel ventilatsiooniasjadesse ja nende ümbrusesse eemaldage mustus ja tolm põhikorpusest kuiva suruõhu abil. Kandke selle töö tegemisel heakskiidetud kaitseprille ja tolmumaski.



HOIATUS! Ärge kunagi kasutage tööriista mitte metallist osade puhastamiseks lahusteid või muid kemikaale. Need kemikaalid võivad nõrgendada tööriista materjale. Kasutage vaid vee ja õrnatoimelise seebiga niisutatud lappi. Ärge kunagi laske vedelikel sattuda tööriista sisse;

ärge kunagi kastke tööriista või selle osi vedelikku sisse.

Lisavarustus



HOIATUS! Kuna muid tarvikuid peale DEWALTI pakutavate ei ole koos selle seadmega testitud, võib nende kasutamine koos selle tööriistaga olla ohtlik. Kehavigastuste ohu vähendamiseks on koos selle seadmega lubatud kasutada ainult DEWALTi soovitatud tarvikuid.

Sobilike tarvikute kohta küsige täpsemat teavet edasimüüjalt.

TARVIKUTE TABEL

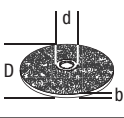
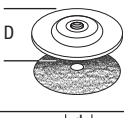
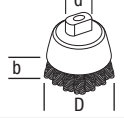
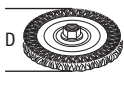
| | Suurim [mm] | | | Väikseim pöörlemissagedus [min ⁻¹] | Perifeerne kiirus [m/s] | Keermestatud ava pikkus [mm] |
|---|-------------|----|-------|--|-------------------------|------------------------------|
| | D | b | d | | | |
|  | 115 | 6 | 22,23 | 11000 | 80 | - |
| | 125 | 6 | 22,23 | 11000 | | |
|  | 115 | - | - | 11000 | 80 | - |
| | 125 | | | | | |
|  | 70 | 30 | M14 | 11000 | 45 | 18,0 |
|  | 115 | 12 | M14 | 11000 | 80 | 18,0 |
| | 125 | 12 | M14 | 11000 | 80 | 18,0 |

Kohalikud eeskirjad võivad nõuda elektriseadmete eraldamist olmejäätmetest ning nende viimist prügilasse või jaemüüjale, kellelt ostate uue toote.

DEWALT pakub võimalust oma toodete tagasivõtmiseks ja taaskasutamiseks pärast kasutusea lõppu. Selle teenuse kasutamiseks tagastage toode volitatud hooldustöökotta, kus see teilt vastu võetakse.

Lähima volitatud hooldustöökoja leidmiseks võite pöörduda DEWALTi kohaliku esindusse, mille aadressi leiate käesolevast kasutusjuhendist. DEWALTi volitatud hooldustöökodade nimekirja ning meie müügijärgse teeninduse täielikud andmed ja kontaktid võib leida ka järgmiselt veebiaadressilt: www.2helpU.com.

Keskkonkaitse













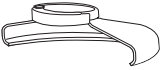

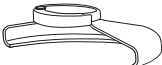

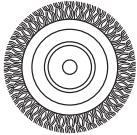
Jäätmete sortimine. Seda toodet ei tohi ära visata koos olmejäätmetega.

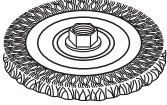
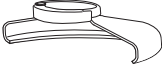
Kui te ühel päeval leiate, et teie DEWALTi toode on muutunud kasutuks või vajab väljavahetamist, ärge visake seda olmejäätmete hulka. Viige toode vastavasse kogumispunkti.

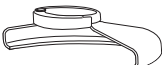

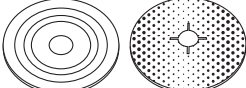
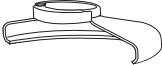







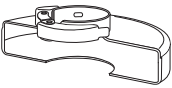

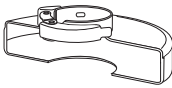
Kasutatud toodete ja pakendite eraldi kogumine võimaldab materjale taaskasutada. Materjalide taaskasutamine aitab vältida keskkonna saastamist ja vähendab vajadust tooraine järele.

LIHVIMIS- JA LÖIKETARVIKUTE TABEL

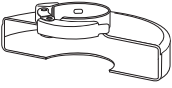
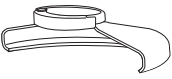
| Kaitsekate tüüp | Lisaseade | Kirjeldus | Kuidas kinnitada lihvijale |
|--|---|----------------------------------|--|
|  <p>KAITSEKATE, TÜÜP 27</p> |  | Käiakinnitusega lihvimisketas |  <p>Kaitsekate, tüüp 27</p> |
| |  | Lamellketas |  <p>Tugiäärrik</p> |
| |  | Traatkettad |  <p>Käiakinnitusega ketas, tüüp 27</p>  <p>Keermestatud klambermutter</p> |
| |  | Keermestatud mutriga traatkettad |  <p>Kaitsekate, tüüp 27</p>  <p>Traatketas</p> |
| |  | Keermestatud mutriga traatkoonus |  <p>Kaitsekate, tüüp 27</p>  <p>Traathari</p> |
| |  | Tugiketas/ liivapaber |  <p>Kaitsekate, tüüp 27</p>  <p>Kummist tugitald</p>  <p>Lihvimisketas</p>  <p>Keermestatud klambermutter</p> |

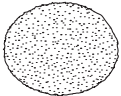
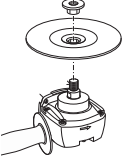
LIHVIMIS- JA LÕIKETARVIKUTE TABEL (järg)

| <i>Kaitsekate tüüp</i> | <i>Liseseade</i> | <i>Kirjeldus</i> | <i>Kuidas kinnitada lihvijale</i> |
|--|---|---------------------------|--|
|  KAITSEKATE, TÜÜP 1 |  | Puidulõikeketas, seotud |  Kaitsekate, tüüp 1  Tugiäärrik  Lõikeketas  Keermestatud klambermutter |
| |  | Metallilõikeketas, seotud | |
|  KAITSEKATE, TÜÜP 1 VÕI  KAITSEKATE, TÜÜP 27 |  | Teemantilõikekettad | |
| ILMA KAITSEKATTETA (AINULT D28116, D28136) |   | Poleerkübar |   |

УГЛОВЫЕ ШЛИФМАШИНЫ D28116, D28133, D28136

Поздравляем Вас!

Вы выбрали электрический инструмент фирмы DEWALT. Тщательная разработка изделий, многолетний опыт фирмы по производству инструментов, различные усовершенствования сделали электроинструменты DEWALT одними из самых надёжных помощников для профессионалов.

Технические характеристики

| | | D28116 | D28133 | D28136 |
|--|---------------|----------------|--------|----------------|
| Напряжение питания | В перем. тока | 230 | 230 | 230 |
| Тип | | 3 | 3 | 2 |
| Потребляемая мощность | Вт | 1 100 | 1 100 | 1 500 |
| Число оборотов без нагрузки / номинальная скорость | об/мин. | 2 800 – 10 500 | 10 500 | 2 800 – 10 500 |
| Диаметр диска | мм | 115 | 125 | 125 |
| Диаметр шпинделя | | M14 | M14 | M14 |
| Длина шпинделя | мм | 16 | 16 | 16 |
| Вес | кг | 2,3* | 2,3* | 2,6* |

* включая боковую рукоятку и защитный кожух

Сумма величин шума и вибрации (сумма векторов по трём осям), измеренных в соответствии со стандартом EN60745-2-3:

| | дБ(А) | | | |
|---|-------|-----|-----|-----|
| L_{PA} (звуковое давление) | дБ(А) | 88 | 89 | 89 |
| L_{WA} (акустическая мощность) | дБ(А) | 99 | 100 | 100 |
| K (погрешность измерения акустической мощности) | дБ(А) | 3,0 | 3,0 | 3,0 |

Шлифование поверхностей

| | | | | |
|---|------------------|-----|-----|-----|
| Значения вибрационного воздействия $a_{h,AG} =$ | м/с ² | 7,0 | 7,0 | 9,0 |
| Погрешность K = | м/с ² | 1,5 | 1,5 | 1,5 |

Шлифование диском

| | | | | |
|---|------------------|-----|-------|-----|
| Значения вибрационного воздействия $a_{h,DS} =$ | м/с ² | 3,0 | ≤ 2,5 | 3,0 |
| Погрешность K = | м/с ² | 1,5 | 1,5 | 1,5 |

Полировка

| | | | | |
|--|------------------|-----|---|-----|
| Значения вибрационного воздействия $a_{h,P} =$ | м/с ² | 4,2 | – | 4,1 |
| Погрешность K = | м/с ² | 1,5 | – | 1,5 |

Уровень вибрации, указанный в данном информационном листке, был рассчитан по стандартному методу тестирования в соответствии со стандартом EN60745 и может использоваться для сравнения инструментов разных марок. Он может также использоваться для предварительной оценки воздействия вибрации.



ВНИМАНИЕ: Заявленная величина вибрации относится только к основным видам применения инструмента. Однако если инструмент применяется

не по основному назначению, с другими принадлежностями или содержится в ненадлежащем порядке, уровень вибрации будет отличаться от указанной величины. Это может значительно увеличить воздействие вибрации в течение всего периода работы инструментом.

При оценке уровня воздействия вибрации необходимо также учитывать время, когда

инструмент находился в выключенном состоянии или когда он включен, но не выполняет какую-либо операцию. Это может значительно уменьшить уровень воздействия в течение всего периода работы инструментом.

Определите дополнительные меры предосторожности для защиты оператора от воздействия вибрации, такие как: тщательный уход за инструментом и принадлежностями, содержание рук в тепле, организация рабочего места.

МИНИМАЛЬНЫЕ ЭЛЕКТРИЧЕСКИЕ ПРЕДОХРАНИТЕЛИ:

| | | |
|-------------|-------|-----------------------|
| Инструменты | 230 В | 10 ампер, электросеть |
|-------------|-------|-----------------------|

Определения: Предупреждения безопасности

Следующие определения указывают на степень важности каждого сигнального слова. Прочтите руководство по эксплуатации и обратите внимание на данные символы.



ОПАСНО: Означает чрезвычайно опасную ситуацию, которая приводит к смертельному исходу или получению тяжёлой травмы.



ВНИМАНИЕ: Означает потенциально опасную ситуацию, которая может привести к смертельному исходу или получению тяжёлой травмы.



ПРЕДУПРЕЖДЕНИЕ: Означает потенциально опасную ситуацию, которая может привести к получению травмы лёгкой или средней тяжести.

ПРЕДУПРЕЖДЕНИЕ: Означает ситуацию, не связанную с получением телесной травмы, которая, однако, может привести к повреждению электроинструмента.



Риск поражения электрическим током!



Огнеопасность!

Декларация соответствия ЕС
ДИРЕКТИВА ПО МЕХАНИЧЕСКОМУ
ОБОРУДОВАНИЮ



УГЛОВЫЕ ШЛИФМАШИНЫ

D28116, D28133, D28136

DeWALT заявляет, что продукты, обозначенные в разделе «**Технические характеристики**», разработаны в полном соответствии со стандартами: 2006/42/EC, EN60745-1:2009 +A11:2010, EN60745-2-3:2011 +A2:2013 +A11:2014

Данные продукты также соответствуют Директивам 2004/108/EC (до 19.04.2016), 2014/30/EU (после 20.04.2016) и 2011/65/EU. За дополнительной информацией обращайтесь по указанному ниже адресу или по адресу, указанному на последней странице руководства.

Нижеподписавшееся лицо полностью отвечает за соответствие технических данных и делает это заявление от имени фирмы DeWALT.

Маркус Ромпел (Markus Rompel)
Директор по инженерным разработкам
DeWALT, Richard-Klinger-Straße 11,
D-65510, Idstein, Germany
01.06.2015



ВНИМАНИЕ: Внимательно прочитайте руководство по эксплуатации для снижения риска получения травмы.

Общие правила безопасности при работе с электроинструментами



ВНИМАНИЕ! Внимательно прочтите все инструкции по безопасности и руководство по эксплуатации. Несоблюдение всех перечисленных ниже правил безопасности и инструкций может привести к поражению электрическим током, возникновению пожара и/или получению тяжёлой травмы.

СОХРАНИТЕ ВСЕ ПРАВИЛА БЕЗОПАСНОСТИ И ИНСТРУКЦИИ ДЛЯ ПОСЛЕДУЮЩЕГО ИСПОЛЬЗОВАНИЯ

Термин «Электроинструмент» во всех приведённых ниже указаниях относится к Вашему сетевому (с кабелем) или аккумуляторному (беспроводному) электроинструменту.

1) БЕЗОПАСНОСТЬ РАБОЧЕГО МЕСТА

- a) **Содержите рабочее место в чистоте и обеспечьте хорошее освещение.** Плохое освещение или беспорядок на рабочем месте может привести к несчастному случаю.
- b) **Не используйте электроинструменты, если есть опасность возгорания или взрыва, например, вблизи легко воспламеняющихся жидкостей, газов или пыли.** В процессе работы электроинструменты создают искровые разряды, которые могут воспламенить пыль или горючие пары.
- c) **Во время работы с электроинструментом не подпускайте близко детей или посторонних лиц.** Отвлечение внимания может вызвать у Вас потерю контроля над рабочим процессом.

2) ЭЛЕКТРОБЕЗОПАСНОСТЬ

- a) **Вилка кабеля электроинструмента должна соответствовать штепсельной розетке. Ни в коем случае не видоизменяйте вилку электрического кабеля. Не используйте соединительные штепсели-переходники, если в силовом кабеле электроинструмента есть провод заземления.** Использование оригинальной вилки кабеля и соответствующей ей штепсельной розетки уменьшает риск поражения электрическим током.
- b) **Во время работы с электроинструментом избегайте физического контакта с заземлёнными объектами, такими как трубопроводы, радиаторы отопления, электроплиты и холодильники.** Риск поражения электрическим током увеличивается, если Ваше тело заземлено.
- c) **Не используйте электроинструмент под дождём**

или во влажной среде. Попадание воды в электроинструмент увеличивает риск поражения электрическим током.

- d) **Бережно обращайтесь с электрическим кабелем. Ни в коем случае не используйте кабель для переноски электроинструмента или для вытягивания его вилки из штепсельной розетки. Не подвергайте электрический кабель воздействию высоких температур и смазочных веществ; держите его в стороне от острых кромок и движущихся частей электроинструмента.** Повреждённый или запутанный кабель увеличивает риск поражения электрическим током.
 - e) **При работе с электроинструментом на открытом воздухе используйте удлинительный кабель, предназначенный для наружных работ.** Использование кабеля, пригодного для работы на открытом воздухе, снижает риск поражения электрическим током.
 - f) **При необходимости работы с электроинструментом во влажной среде используйте источник питания, оборудованный устройством защитного отключения (УЗО).** Использование УЗО снижает риск поражения электрическим током.
- ### 3) ЛИЧНАЯ БЕЗОПАСНОСТЬ
- a) **При работе с электроинструментами будьте внимательны, следите за тем, что Вы делаете, и руководствуйтесь здравым смыслом. Не используйте электроинструмент, если Вы устали, а также находясь под действием алкоголя или понижающих реакцию лекарственных препаратов и других средств.** Малейшая неосторожность при работе с электроинструментами может привести к серьёзной травме.
 - b) **При работе используйте средства индивидуальной защиты. Всегда надевайте защитные очки.** Своевременное использование защитного снаряжения, а именно: пылезащитной маски, ботинок на нескользящей подошве, защитного

шлема или противошумовых наушников, значительно снизит риск получения травмы.

- c) **Не допускайте преднамеренного запуска. Перед тем, как подключить электроинструмент к сети и/или аккумулятору, поднять или перенести его, убедитесь, что выключатель находится в положении «выключено».** Не переносите электроинструмент с нажатой кнопкой выключателя и не подключайте к сетевой розетке электроинструмент, выключатель которого установлен в положение «включено», это может привести к несчастному случаю.
- d) **Перед включением электроинструмента снимите с него все регулировочные или гаечные ключи.** Регулировочный или гаечный ключ, оставленный закреплённым на вращающейся части электроинструмента, может стать причиной получения тяжёлой травмы.
- e) **Работайте в устойчивой позе. Всегда твёрдо стойте на ногах, сохраняя равновесие.** Это позволит Вам не потерять контроль при работе с электроинструментом в непредвиденной ситуации.
- f) **Одевайтесь соответствующим образом. Во время работы не надевайте свободную одежду или украшения. Следите за тем, чтобы Ваши волосы, одежда или перчатки находились в постоянном отдалении от движущихся частей инструмента.** Свободная одежда, украшения или длинные волосы могут попасть в движущиеся части инструмента.
- g) **Если электроинструмент снабжён устройством сбора и удаления пыли, убедитесь, что данное устройство подключено и используется надлежащим образом.** Использование устройства пылеудаления значительно снижает риск возникновения несчастного случая, связанного с запылённостью рабочего пространства.
- 4) **ИСПОЛЬЗОВАНИЕ ЭЛЕКТРОИНСТРУМЕНТОВ И ТЕХНИЧЕСКИЙ УХОД**
- a) **Не перегружайте электроинструмент. Используйте**

Ваш инструмент по назначению.

Электроинструмент работает надёжно и безопасно только при соблюдении параметров, указанных в его технических характеристиках.

- b) **Не используйте электроинструмент, если его выключатель не устанавливается в положение включения или выключения.** Электроинструмент с неисправным выключателем представляет опасность и подлежит ремонту.
- c) **Отключайте электроинструмент от сетевой розетки и/или извлекайте аккумулятор перед регулировкой, заменой принадлежностей или при хранении электроинструмента.** Такие меры предосторожности снижают риск случайного включения электроинструмента.
- d) **Храните неиспользуемые электроинструменты в недоступном для детей месте и не позволяйте лицам, не знакомым с электроинструментом или данными инструкциями, работать с электроинструментом.** Электроинструменты представляют опасность в руках неопытных пользователей.
- e) **Регулярно проверяйте исправность электроинструмента. Проверяйте точность совмещения и лёгкость перемещения подвижных частей, целостность деталей и любы других элементов электроинструмента, воздействующих на его работу. Не используйте неисправный электроинструмент, пока он не будет полностью отремонтирован.** Большинство несчастных случаев являются следствием недостаточного технического ухода за электроинструментом.
- f) **Следите за остротой заточки и чистотой режущих принадлежностей.** Принадлежности с острыми кромками позволяют избежать заклинивания и делают работу менее утомительной.
- g) **Используйте электроинструмент, аксессуары и насадки в соответствии с данным Руководством и с учетом рабочих условий и характера**

будущей работы. Использование электроинструмента не по назначению может создать опасную ситуацию.

5) ТЕХНИЧЕСКОЕ ОБСЛУЖИВАНИЕ

- a) **Ремонт Вашего электроинструмента должен производиться только квалифицированными специалистами с использованием идентичных запасных частей. Это обеспечит безопасность Вашего электроинструмента в дальнейшей эксплуатации.**

ДОПОЛНИТЕЛЬНЫЕ СПЕЦИАЛЬНЫЕ ПРАВИЛА БЕЗОПАСНОСТИ

Меры безопасности при выполнении всех операций

- a) **Данный электроинструмент предназначен для шлифования, зачистки металлической щёткой, абразивной резки и полировки (только D28116, D28136). Внимательно прочтите все инструкции по использованию, правила безопасности, спецификации, а также рассмотрите все иллюстрации, входящие в руководство по эксплуатации данного электроинструмента. Несоблюдение всех перечисленных ниже инструкций может привести к поражению электрическим током, возникновению пожара и/или получению серьёзной травмы.**
- b) **Не рекомендуется выполнение данным инструментом работ по полировке (только для D28133). Использование инструмента не по назначению может привести к повреждению инструмента и получению телесной травмы.**
- c) **Не используйте дополнительные принадлежности и насадки, специально не разработанные и не рекомендованные производителем инструмента. Возможность установки принадлежностей и насадок на электроинструмент не обеспечивает безопасности при его использовании.**
- d) **Номинальная скорость вращения насадок должна соответствовать скорости, указанной на электроинструменте. Диски и прочие насадки при вращении на скорости, превышающей их номинальную скорость, могут разрушиться и сорваться с крепления.**
- e) **Внешний диаметр и толщина насадки должны соответствовать диапазону мощности Вашего электроинструмента. Насадка неправильного размера не закрывается надлежащим образом защитным кожухом и не обеспечивает контроля при управлении инструментом.**
- f) **Посадочные отверстия абразивных дисков, фланцев, шлифовальных подошв и прочих сменных обрабатывающих принадлежностей должны полностью соответствовать типоразмеру шпинделя электроинструмента. Насадки с посадочными отверстиями, не соответствующими крепежным деталям электроинструмента, могут стать причиной разбалансированности, повышенной вибрации и потери контроля над электроинструментом.**
- g) **Не используйте повреждённые насадки. Перед каждым использованием проверяйте абразивные диски на наличие сколов и трещин, диски-подошвы - на наличие надрывов и трещин, проволочные щётки - на наличие ослабленной или сломанной проволоки. В случае падения электроинструмента или насадки проверьте их на наличие повреждений или установите неповреждённую насадку. После проверки и установки насадки отведите электроинструмент от себя и посторонних лиц в сторону и запустите его на максимальной скорости без нагрузки в течение одной минуты. Повреждённые насадки отлетят в сторону в течение данного тестового периода.**
- h) **Используйте средства индивидуальной защиты. В зависимости от типа выполняемых работ надевайте щиток для защиты лица, защитную маску или защитные очки. В соответствии с необходимостью надевайте**

респиратор, защитные наушники, перчатки и рабочий фартук, способный защитить от отлетающих мелких абразивных частиц и фрагментов обрабатываемой детали. Средства защиты для глаз должны останавливать частицы, вылетающие при выполнении различных видов работ. Противоопылевая маска или респиратор должны обеспечивать фильтрацию твёрдых частиц, образующихся в ходе работ. Длительное воздействие шума высокой интенсивности может привести к нарушениям слуха.

- i) **Не подпускайте посторонних лиц близко к рабочей зоне. Любое лицо, входящее в рабочую зону, должно использовать средства индивидуальной защиты.** Отлетающие фрагменты обрабатываемой детали или разрушенной насадки могут стать причиной получения травмы даже за пределами рабочей зоны.
- j) **Держите электроинструмент только за изолированные поверхности при выполнении работ, во время которых режущая принадлежность может задеть скрытую проводку или кабель подключения к электросети.** Контакт насадки с находящимся под напряжением проводом делает не покрытые изоляцией металлические части электроинструмента также «живыми», что создаёт опасность поражения оператора электрическим током.
- k) **Располагайте кабель подключения к электросети на удалении от вращающейся насадки.** В случае потери контроля кабель может быть разрезан или заземлён, а Ваша рука может быть затянута вращающейся насадкой.
- l) **Никогда не кладите электроинструмент, пока насадка полностью не остановится.** Вращающаяся насадка может задеть за поверхность, и электроинструмент вырвется из Ваших рук.
- m) **Не включайте электроинструмент, если насадка направлена на Вас.** Случайный контакт с вращающейся насадкой может привести к захвату насадкой Вашей одежды и получению телесной травмы.
- n) **Регулярно очищайте вентиляционные отверстия электроинструмента.** Вентилятор электродвигателя затягивает пыль внутрь корпуса, а скопление большого количества пыли на металле электродвигателя повышает риск поражения электротоком.
- o) **Не используйте электроинструмент вблизи с пожароопасными материалами.** Искровые разряды могут привести к их воспламенению.
- p) **Не используйте насадки, требующие жидкостного охлаждения.** Использование воды или других жидких охлаждающих средств может привести к поражению электрическим током вплоть до смертельного исхода.

ДОПОЛНИТЕЛЬНЫЕ МЕРЫ БЕЗОПАСНОСТИ ПРИ ВЫПОЛНЕНИИ ВСЕХ ОПЕРАЦИЙ

Причины обратного удара и действия оператора по его предупреждению

Обратный удар является внезапной реакцией на заземление или застревание вращающегося диска, диска-подшвы, щётки или какой-либо другой насадки. Заземление или застревание могут стать причиной мгновенной остановки вращающейся насадки, что в свою очередь приводит к потере контроля над электроинструментом и его внезапному отбрасыванию назад в направлении, противоположном вращению насадки.

Например, если абразивный круг был заземлён или застрял в заготовке, край круга в момент заземления может врезаться в поверхность заготовки, в результате чего круг поднимается или отскакивает назад. В зависимости от направления движения круга в момент заземления, круг может резко подняться в сторону или от оператора. В этот момент абразивные круги могут также сломаться.

Обратный удар является результатом использования инструмента не по назначению и/или неправильных действий оператора и условий работы, и его можно избежать, соблюдая следующие меры безопасности:

- a) **Крепко удерживайте электроинструмент и следите за положением тела и рук, чтобы эффективно противостоять воздействию обратного удара. Для максимального контроля силы обратного удара или реакции от крутящего момента всегда используйте вспомогательную рукоятку, если она предусмотрена.** При соблюдении соответствующих мер предосторожности оператор может контролировать силу обратного удара и реакцию от крутящего момента.
- b) **Никогда не держите руки вблизи от вращающейся насадки.** При обратном ударе насадка может поранить Ваши руки.
- c) **Не стойте в зоне действия обратного удара электроинструмента.** В момент заклинивания сила обратного удара отбросит инструмент в направлении, обратном движению диска.
- d) **Будьте особенно осторожны при обработке углов, острых кромок и пр. Избегайте отскакивания и заклинивания насадки.** Именно при обработке углов, острых кромок или при отскакивании высока вероятность заклинивания вращающейся насадки, что может послужить причиной потери контроля над инструментом или образования обратного удара.
- e) **Не устанавливайте на инструмент диск для резьбы по дереву или зубчатый пильный диск.** Данные диски увеличивают вероятность возникновения обратного удара и потери контроля над инструментом.

Специальные меры безопасности при выполнении операций по шлифованию и резке с использованием абразивных дисков

- a) **Используйте только диски, рекомендованные для использования с Вашим электроинструментом, а также защитные кожухи, специально разработанные для выбранного типа дисков.** Диски, не предназначенные для использования с данным электроинструментом, не

будут надёжно защищены кожухом и представляют опасность.

- b) **Защитный кожух должен быть надёжно закреплён на электроинструменте. Для достижения максимальной безопасности кожух должен быть установлен таким образом, чтобы со стороны оператора была открыта самая незначительная часть диска.** Защитный кожух поможет защитить оператора от фрагментов разрушенного диска и случайного контакта с диском, а также от искр, способных воспламенить одежду оператора.
- c) **Диски должны использоваться только строго в соответствии с их назначением. Например: не выполняйте шлифование боковой стороной режущего диска.** Абразивные режущие диски предназначены для шлифования периферии круга, поэтому боковая сила, применимая к данному типу дисков, может стать причиной их разрушения.
- d) **Всегда используйте неповреждённые дисковые фланцы, размер и форма которых полностью соответствуют выбранному Вами типу дисков.** Правильно подобранные дисковые фланцы поддерживают диск, снижая вероятность его разрушения. Фланцы для режущих дисков могут отличаться от фланцев для шлифовальных кругов.
- e) **Никогда не используйте изношенные диски с электроинструментов большей мощности.** Диски, предназначенные для использования с электроинструментами большей мощности, не подходят для высоких скоростей инструментов меньшей мощности, и могут разрушиться.

Дополнительные специальные меры безопасности при резке с использованием абразивных дисков

- a) **Не давите на режущий диск и не оказывайте на него чрезмерного давления. Не пытайтесь выполнить слишком глубокий разрез.** Чрезмерное напряжение диска увеличивает нагрузку на диск, результатом которой может стать деформация или заедание

в момент резания, возможность возникновения обратного удара, а также поломка диска.

- b) **Не стойте на одной линии и позади вращающегося диска.** При вращении диска в момент выполняемой операции в направлении от оператора, возможный обратный удар может отбросить электроинструмент с вращающимся диском прямо на Вас.
- c) **В случае заклинивания диска или при прерывании процесса резки по какой-либо причине выключите электроинструмент и удерживайте его неподвижно в пропиле до полной остановки диска. Ни в коем случае не пытайтесь вытащить режущий диск из заготовки, пока он ещё вращается, так как это может вызвать обратный удар.** Выясните причину заклинивания диска и примите надлежащие меры по её устранению.
- d) **Не возобновляйте прерванную операцию с диском в заготовке. Позвольте диску достичь максимальной скорости и аккуратно введите его в разрез.** В противном случае, при повторном включении электроинструмента диск может сломаться, подняться или выскочить обратно из заготовки.
- e) **Для сведения к минимуму риска заземления диска и обратного удара размещайте панели или заготовки больших размеров на опорах.** Большие заготовки имеют тенденцию прогибаться под тяжестью собственного веса. Устанавливайте опоры под заготовкой по обе стороны от диска, около линии реза и краёв заготовки.
- f) **Будьте особенно внимательны при сквозном врезании в стены и другие сплошные поверхности.** Выступающий диск может врезаться в газовую или водопроводную трубу, электропроводку или в объекты, вызывающие обратный удар.

Специальные меры безопасности при шлифовании

- a) **Не используйте шлифовальные круги, диаметр которых намного превышает диаметр подошвы. При выборе шлифовальной бумаги**

пользуйтесь рекомендациями изготовителя. Шлифовальная бумага, выступающая за пределы подошвы шлифмашины, может порваться, что станет причиной повреждения круга или вызовет обратный удар.

Специальные меры безопасности при полировке (только для D28116, D28136)

- a) **Следите за тем, чтобы полировальная шкурка была плотно установлена на подошве, а концы завязок были убраны. Уберите или отрежьте все выступающие концы завязок.** Свободно свисающие и вращающиеся завязки могут запутать Ваши пальцы или застрять в обрабатываемой заготовке.

Специальные меры безопасности при работе с использованием проволочных щёток

- a) **Помните, что кусочки проволоки отскакивают от проволочной щётки даже при выполнении обычной операции. Не надавливайте на щётку, оказывая на неё чрезмерное давление.** Обрывки проволоки легко могут проникнуть через лёгкую одежду и/или попасть на кожу.
- b) **Если при работе щёткой рекомендовано использование защитного кожуха, не допускайте ни малейшего соприкосновения проволочной щётки или диска с кожухом.** В процессе работы и под воздействием центробежной силы проволочный диск или щётка могут увеличиться в диаметре.

Дополнительные инструкции по безопасности

- **Монтажная резьба насадок должна соответствовать резьбе шпинделя шлифмашины. Для насадок, устанавливаемых на фланцы: посадочное отверстие насадки должно соответствовать установочному диаметру фланца. Насадки, не соответствующие крепёжным деталям электроинструмента, могут стать**

причиной разбалансированности, повышенной вибрации и потери контроля над электроинструментом.

- Шлифовальная поверхность дисков с утопленным центром должна быть установлена ниже плоскости кромки защитного кожуха. Неправильно установленный диск, выступающий за плоскость кромки защитного кожуха, не будет защищён должным образом.



ВНИМАНИЕ: Рекомендуется использование устройства защитного отключения с остаточным током 30 мА или менее.

Остаточные риски

Несмотря на соблюдение соответствующих инструкций по технике безопасности и использование предохранительных устройств, некоторые остаточные риски невозможно полностью исключить. К ним относятся:

- Ухудшение слуха
- Риск получения травмы от разлетающихся частиц.
- Риск получения ожогов от принадлежностей и насадок, которые в процессе работы сильно нагреваются.
- Риск получения травмы, связанный с продолжительным использованием инструмента.
- Риск вдыхания пыли от опасных для здоровья веществ.

Маркировка инструмента

На инструменте имеются следующие знаки:



Перед использованием внимательно прочтите данное руководство по эксплуатации.



Используйте средства защиты органов слуха.



Надевайте защитные очки.

МЕСТО ПОЛОЖЕНИЯ КОДА ДАТЫ (РИС. 1)

Код даты (р), который также включает в себя год изготовления, отштампован на поверхности корпуса инструмента.

Пример:

2015 XX XX

Год изготовления

Комплект поставки

В упаковку входят:

- 1 Угловая шлифмашина
 - 1 Защитный кожух
 - 1 Боковая рукоятка
 - 1 Набор дисковых фланцев
 - 1 Спецключ
 - 1 Руководство по эксплуатации
- Проверьте инструмент, детали и дополнительные приспособления на наличие повреждений, которые могли произойти во время транспортировки.
 - Перед началом работы необходимо внимательно прочитать настоящее руководство и принять к сведению содержащуюся в нем информацию.

Описание (Рис. 1)



ВНИМАНИЕ: Ни в коем случае не модифицируйте электроинструмент или какую-либо его деталь. Это может привести к получению травмы или повреждению инструмента.

- Клавиша пускового выключателя
- Блокировка шпинделя
- Защитный кожух
- Боковая рукоятка
- Электронный регулятор скорости вращения электродвигателя (только D28116, D28136)
- Выпускное отверстие пылеотвода

НАЗНАЧЕНИЕ

Угловые шлифовальные машины высокой мощности D28116, D28133, D28136 предназначены для профессиональных работ по шлифованию, резке, зачистке и полировке (только D28116 и D28136).

ИСПОЛЬЗУЙТЕ ТОЛЬКО шлифовальные диски с утопленным центром и веерные (лепестковые) диски.

НЕ ИСПОЛЬЗУЙТЕ инструмент во влажных условиях или при наличии в окружающем пространстве легко воспламеняющихся жидкостей или газов.

Данные угловые шлифовальные машины являются профессиональными электроинструментами для работ в тяжёлом режиме.

НЕ ЗАРЕШАЙТЕ детям прикасаться к инструменту. Неопытные пользователи всегда должны работать под наблюдением.

- **Дети и неопытные лица.** Использование инструмента детьми и неопытными лицами допускается только под контролем ответственного за их безопасность лица.
- Данное изделие не может использоваться людьми (включая детей) со сниженными физическими, сенсорными и умственными способностями или при отсутствии необходимого опыта или навыка, за исключением, если они выполняют работу под присмотром лица, отвечающего за их безопасность. Не оставляйте детей с инструментом без присмотра.

Антивибрационная боковая рукоятка (Рис. 1)

Антивибрационная боковая рукоятка (d) создаёт дополнительный комфорт, поглощая возникающие при работе шлифмашины вибрации.

Бесключевой защитный кожух (Рис. 1)

Такая конструкция защитного кожуха (c) позволяет в процессе работы быстро регулировать его положение без использования гаечного ключа, что расширяет возможности использования.

Система пылеудаления (Рис. 1)

Система пылеудаления (f) предотвращает накопление пыли вокруг защитного кожуха и вентиляционного входа электродвигателя, а также минимизирует поток пыли, проникающей во внутреннее пространство электродвигателя.

Плавный пуск

С помощью функции плавного пуска набор частоты (скорости) вращения электродвигателя шлифмашины происходит плавно, без рывков. Данная функция особенно удобна при работе в ограниченном пространстве.

Электронный регулятор скорости вращения электродвигателя

D28116, D28136

Электронное регулирование скорости вращения расширяет возможности шлифмашины и содействует ее использованию в оптимальных режимах с учетом обрабатываемого материала и сменных принадлежностей.

Муфта

Предохранительная муфта предельного момента снижает реакцию от крутящего момента, действующую на оператора при заклинивании диска. Это устройство также предотвращает останов трансмиссии и электродвигателя. Муфта предельного момента установлена на заводе-изготовителе и не может регулироваться в дальнейшем.

Расцепитель нулевого напряжения

Пусковой выключатель имеет функцию отключения при исчезновении или сильном понижении напряжения: если подача электрического тока по какой-либо причине прервётся, для включения инструмента необходимо будет заново нажать на пусковой выключатель.

Защита от перегрузок

В случае перегрузки электродвигателя подача питания уменьшится. Подача питания восстановится при охлаждении инструмента до необходимой рабочей температуры.

Электробезопасность

Электрический двигатель рассчитан на работу только при одном напряжении электросети. Следите за напряжением электрической сети, оно должно соответствовать величине, обозначенной на информационной табличке электроинструмента.



Ваш инструмент DeWALT оборудован двойной изоляцией в соответствии со стандартом EN60745, исключающей потребность в заземляющем проводе.

Повреждённый кабель должен заменяться специально подготовленным кабелем, который можно получить в сервисном центре DeWALT.

Использование удлинительного кабеля

При необходимости использования удлинительного кабеля, используйте только утверждённые 3-х жильные кабели промышленного изготовления, рассчитанные на мощность не меньшую, чем потребляемая мощность данного инструмента (см. раздел «**Технические характеристики**»). Минимальный размер проводника должен составлять 1,5 мм²; максимальная длина кабеля не должна превышать 30 м.

При использовании кабельного барабана, всегда полностью разматывайте кабель.

СБОРКА И РЕГУЛИРОВКА



ВНИМАНИЕ: Для снижения риска получения серьёзной травмы, перед регулировкой или снятием/установкой дополнительных принадлежностей или насадок выключайте инструмент и отсоединяйте его от электросети. Перед повторным подключением инструмента нажмите и отпустите курковый выключатель, чтобы убедиться, что инструмент действительно выключен. Непреднамеренный запуск инструмента может привести к получению травмы

Установка боковой рукоятки (Рис. 5)



ВНИМАНИЕ: Перед использованием инструмента убедитесь, что рукоятка надёжно затянута.



ВНИМАНИЕ: Для обеспечения полного контроля над инструментом во время работы всегда должна использоваться боковая рукоятка.

Вставьте боковую рукоятку (d) в одно из резьбовых отверстий (g), расположенных на обеих сторонах корпуса редуктора, и надёжно затяните.

Установка и снятие защитного кожуха (Рис. 2)



ВНИМАНИЕ: Для снижения риска получения серьёзной травмы, перед регулировкой или снятием/установкой дополнительных принадлежностей или насадок выключайте инструмент и отсоединяйте его от электросети. Перед повторным подключением инструмента нажмите и отпустите курковый выключатель, чтобы убедиться, что инструмент действительно выключен. Непреднамеренный запуск инструмента может привести к получению травмы



ПРЕДУПРЕЖДЕНИЕ: Не используйте данную шлифмашину без установленного защитного кожуха!

При использовании шлифмашин D28116, D28133 или D28136 для резки металла или кирпичной кладки кругами с абразивом на связке на них ДОЛЖЕН БЫТЬ установлен защитный кожух Типа 1. Защитные кожухи Типа 1 можно приобрести у дистрибьюторов DeWALT.

ПРИМЕЧАНИЕ: В конце данного раздела Вы найдете **Таблицу принадлежностей для шлифования и резки**, в которой обозначены прочие дополнительные принадлежности и аксессуары, которые могут быть использованы с данными шлифмашинами.

1. Положите угловую шлифмашину на стол, шпинделем (o) вверх.
2. Ослабьте фиксатор зажима (g) и держите защитный кожух (c) над инструментом, как показано на рисунке.
3. Совместите проушины (k) с прорезями (l).
4. Прижмите кожух к инструменту и поверните его в нужное положение.
5. При необходимости увеличьте силу зажима, затянув винт (m).
6. Затяните фиксатор зажима.
7. Чтобы снять защитный кожух, ослабьте фиксатор зажима.

Установка и снятие шлифовальных кругов или режущих дисков (Рис. 1, 3, 4)



ВНИМАНИЕ: Не используйте повреждённые диски.

1. Положите инструмент на стол защитным кожухом вверх.
2. Установите проставочный фланец (i) на шпиндель (o) (Рис. 3).
3. Установите диск (n) на проставочный фланец (i). При установке дисков с выпуклым центром проследите, чтобы выпуклый центр (j) примыкал к проставочному фланцу (i).
4. Накрутите резьбовую стопорную гайку (n) на шпиндель (o) (Рис. 4):
 - a. При установке шлифовального круга стопорная гайка (h) устанавливается выпуклым центром на круг (Рис. 4А);
 - b. При установке режущего диска стопорная гайка (h) устанавливается выпуклым центром вверх (Рис. 4В).
5. Нажмите кнопку блокировки шпинделя (b) и поворачивайте шпиндель (o) до его полной фиксации на месте.
6. Затяните стопорную гайку (h) при помощи ключа, входящего в комплект поставки.
7. Отпустите кнопку блокировки шпинделя.
8. Чтобы снять диск, ослабьте стопорную гайку (h) при помощи ключа.

Установка и снятие дисков-подошв/шлифовальной бумаги (Рис. 1, 4)

1. Положите инструмент на стол защитным кожухом вверх.
2. Снимите проставочный фланец (i).
3. Установите на шпиндель (o) резиновый диск-подошву.
4. Положите шлифовальную бумагу на резиновый диск-подошву.
5. Накрутите резьбовую стопорную гайку (h) на шпиндель. Стопорная гайка (h) устанавливается выпуклым центром на резиновый диск-подошву.
6. Нажмите кнопку блокировки шпинделя (b) и поворачивайте шпиндель (o) до его полной фиксации на месте.

7. Затяните стопорную гайку (h) при помощи ключа.
8. Отпустите кнопку блокировки шпинделя
9. Чтобы снять резиновый диск-подошву, ослабьте стопорную гайку (h) при помощи ключа.

Установка чашеобразной проволочной щётки

Накрутите чашеобразную проволочную щётку непосредственно на шпиндель без использования проставки и резьбового фланца.

Настройка электронного регулятора скорости вращения электродвигателя (Рис. 6)

D28116, D28136

Поверните регулятор (e) и установите его на необходимый уровень. Для установки высокой скорости поверните регулятор вверх, для установки низкой скорости, поверните регулятор вниз. Правильное регулирование достигается по приобретении определенного опыта.

Подготовка к эксплуатации

- Установите защитный кожух и подходящий для данного типа работ диск или круг. Не используйте чрезмерно изношенные диски или круги.
- Не используйте повреждённые насадки. Перед каждым использованием проверяйте абразивные диски на наличие сколов и трещин, диски-подошвы - на наличие надрывов и трещин, проволочные щётки - на наличие ослабленной или сломанной проволоки. В случае падения электроинструмента или насадки проверьте их на наличие повреждений или установите неповреждённую насадку. После проверки и установки насадки отведите электроинструмент от себя и посторонних лиц в сторону и запустите его на максимальной скорости без нагрузки в течение одной минуты. Повреждённые насадки отлетят в сторону в течение данного тестового периода.
- Убедитесь в правильной установке наружного и внутреннего фланцев. Следуйте инструкциям, данным

в Таблице принадлежностей для шлифования и резки.

- Проследите, чтобы диск или круг вращался в соответствии с указательными стрелками на шлифмашине и на самой насадке.

ЭКСПЛУАТАЦИЯ

Инструкции по использованию



ВНИМАНИЕ: Всегда следуйте указаниям действующих норм и правил безопасности.



ВНИМАНИЕ: Для снижения риска получения серьёзной травмы, перед регулировкой или снятием/установкой дополнительных принадлежностей или насадок выключайте инструмент и отсоединяйте его от электросети. Перед повторным подключением инструмента нажмите и отпустите курковый выключатель, чтобы убедиться, что инструмент действительно выключен.



ВНИМАНИЕ:

- Следите, чтобы все обрабатываемые заготовки были надёжно зафиксированы на месте.
- Для фиксации обрабатываемой детали на неподвижной поверхности используйте тиски или струбцины. Очень важно надёжно фиксировать заготовку, чтобы предотвратить смещение заготовки и потерю контроля над инструментом. Смещение заготовки или потеря контроля над инструментом может привести к опасной ситуации и стать причиной получения телесной травмы.
- Закрепляйте обрабатываемую заготовку. Работа с заготовками, закреплёнными при помощи зажимных устройств и тисков, более безопасна, чем при ручном удерживании.

- Для сведения к минимуму риска защемления диска и обратного удара размещайте панели или заготовки больших размеров на опорах. Большие заготовки имеют тенденцию прогибаться под тяжестью собственного веса. Устанавливайте опоры под заготовкой по обе стороны от диска, около линии реза и краёв заготовки.

- Всегда при работе с данным инструментом надевайте рабочие перчатки.
- Во время использования корпус редуктора очень сильно нагревается.
- Не прилагайте к инструменту чрезмерного усилия. Ни в коем случае не прилагайте бокового усилия к абразивному диску!
- Избегайте перегрузки. Если инструмент очень нагрелся, дайте ему поработать несколько минут на холостом ходу, чтобы остыла насадка. Не прикасайтесь к насадке, пока она полностью не остынет. Во время использования диски и круги очень сильно нагреваются.
- Никогда не используйте переходные втулки или переходники для подгонки широких отверстий абразивных кругов.
- Никогда не используйте инструмент без установленного на месте защитного кожуха.
- Данный инструмент не предназначен для использования с чашеобразными шлифовальными кругами.
- Никогда не используйте электроинструмент на отрезной подставке.
- Никогда не используйте прокладки с насадками из абразива на связке.
- Помните, что круг будет какое-то время вращаться после выключения инструмента.

Правильное положение рук во время работы (Рис. 1)



ВНИМАНИЕ: Для уменьшения риска получения тяжёлой травмы, **ВСЕГДА** правильно удерживайте электроинструмент, как показано на рисунке.



ВНИМАНИЕ: Для уменьшения риска получения тяжёлой травмы, **ВСЕГДА** надёжно удерживайте инструмент, предупреждая внезапные сбои в работе.

Правильное положение рук во время работы: одной рукой возьмитесь за боковую рукоятку (d), другой рукой удерживайте корпус инструмента, как показано на Рис. 1.

Включение и выключение (Рис. 1)



ВНИМАНИЕ: Не включайте и не выключайте шлифмашину, если абразивный диск находится в соприкосновении с обрабатываемой заготовкой!

Чтобы включить инструмент, нажмите на клавишу пускового выключателя (a).

Для непрерывного режима работы передвиньте клавишу пускового выключателя полностью вперёд.

Чтобы выключить инструмент, отпустите клавишу пускового выключателя. Для выключения непрерывного режима работы инструмента нажмите на заднюю половину клавиши пускового выключателя.

Блокировка шпинделя (Рис. 1)

Блокировка шпинделя (b) используется для предотвращения вращения шпинделя при установке или снятии дисков. Используйте функцию блокировки шпинделя только после того, как инструмент будет выключен, отсоединён от электросети и после полной остановки двигателя.

ПРЕДУПРЕЖДЕНИЕ: Для предотвращения риска повреждения инструмента не используйте блокировку шпинделя при работающем инструменте. Это приведёт к повреждению инструмента, а установленная насадка может отвинтиться и нанести травму.

Для установки блокировки нажмите кнопку блокировки шпинделя и вращайте шпиндель до тех пор, пока он не зафиксируется, и вы не сможете его более повернуть.

Обработка металлов

Во избежание возможных рисков, связанных с образованием металлической пыли, при использовании шлифмашины для обработки металла, позаботьтесь, чтобы она была подключена через устройство защитного отключения (УЗО) по току утечки.

Если электропитание шлифмашины было отключено устройством защитного отключения (УЗО), доставьте шлифмашину в авторизованный сервисный центр DeWALT.



ВНИМАНИЕ: В критических случаях при работе с металлом, токопроводящая пыль может накапливаться внутри шлифмашины. Это может привести к повреждению электроизоляции шлифмашины, что увеличит опасность поражения электрическим током.

Во избежание накопления пыли внутри шлифмашины, рекомендуется ежедневно чистить вентиляционные прорези. См. раздел «Техническое обслуживание».

Использование веерных дисков



ВНИМАНИЕ: Накопление металлической пыли!
Интенсивное использование веерных (лепестковых) дисков увеличивает опасность поражения электрическим током. Для уменьшения данной опасности, используйте устройство защитного отключения по току утечки (УЗО), а также ежедневно очищайте вентиляционные прорези, продувая их сухим сжатым воздухом в соответствии с приведёнными ниже указаниями по техническому обслуживанию.

Резка металлов

При резке с использованием кругов с абразивом на связке всегда используйте защитный кожух Типа 1.

При резке работайте с умеренной подачей, в соответствии с обрабатываемым материалом. Ни в коем случае не оказывайте давления на режущий диск, не наклоняйте инструмент и не совершайте им колебательных движений.

Не снижайте скорости вращающегося режущего диска путём оказания бокового давления.

Всегда управляйте инструментом движением вперёд. В противном случае, существует опасность толчков и потеря контроля над резом.

При резке профилей и брусков с квадратным сечением лучше всего начинать с маленького поперечного разреза.

Черновое шлифование

Никогда не используйте режущий диск для чернового шлифования. Всегда устанавливайте защитный кожух Типа 27.

Чтобы достичь наилучших результатов при черновом шлифовании, установите инструмент под углом от 30° до 40°. Прилагая умеренное усилие, ведите инструмент движением вперёд-назад. Таким образом, заготовка не нагреется слишком сильно, не потеряет первоначального цвета, а на её поверхности не образуются бороздки.

Резание камня

Данный инструмент должен использоваться только для сухой резки.

Для резки камня лучше всего использовать алмазные режущие диски.

Работайте инструментом, только надев респиратор.

Совет по работе

Соблюдайте осторожность при прорезании щелевых отверстий в несущих стенах.

Прорезание щелевых отверстий в несущих стенах регулируется установленными правилами, специфическими для каждой отдельной страны. Данные правила должны соблюдаться при любых обстоятельствах.

Перед началом работ проконсультируйтесь с ответственным инженером-

проектировщиком, архитектором или производителем работ.

ТЕХНИЧЕСКОЕ ОБСЛУЖИВАНИЕ

Ваш электроинструмент DeWALT рассчитан на работу в течение продолжительного времени при минимальном техническом обслуживании. Срок службы и надёжность инструмента увеличивается при правильном уходе и регулярной чистке.



ВНИМАНИЕ: Для снижения риска получения серьёзной травмы, перед регулировкой или снятием/установкой дополнительных принадлежностей или насадок выключайте инструмент и отсоединяйте его от электросети. Перед повторным подключением инструмента нажмите и отпустите курковый выключатель, чтобы убедиться, что инструмент действительно выключен. Непреднамеренный запуск инструмента может привести к получению травмы

Износ щёток

Двигатель автоматически выключится по истечении срока службы угольных щёток, указывая на то, что инструмент нуждается в сервисном обслуживании. Угольные щётки не подлежат самостоятельной замене оператором. Отнесите инструмент в авторизованный сервисный центр DeWALT.



Смазка

Ваш электроинструмент не требует дополнительной смазки.



Чистка



ВНИМАНИЕ: Выдувайте грязь и пыль из корпуса сухим сжатым воздухом по мере видимого скопления грязи внутри и вокруг вентиляционных отверстий. Выполняйте данную процедуру, надев средство защиты глаз

и респиратор утверждённого типа.



ВНИМАНИЕ: Никогда не используйте растворители или другие агрессивные химические средствами для очистки неметаллических деталей инструмента. Эти химикаты могут ухудшить свойства материалов, применённых в данных деталях. Используйте ткань, смоченную в воде с мягким мылом. Не допускайте попадания какой-либо жидкости внутрь инструмента; ни в коем случае не погружайте какую-либо часть инструмента в жидкость.

Дополнительные принадлежности



ВНИМАНИЕ: Поскольку принадлежности, отличные от тех, которые предлагает DeWALT, не проходили тесты на данном изделии, то использование этих принадлежностей может привести к опасной ситуации. Во избежание риска получения травмы, с данным продуктом должны использоваться только дополнительные принадлежности, рекомендованные DeWALT.

По вопросу приобретения дополнительных принадлежностей обращайтесь к Вашему дилеру.

ТАБЛИЦА ДОПОЛНИТЕЛЬНЫХ ПРИНАДЛЕЖНОСТЕЙ

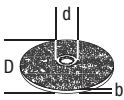
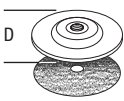
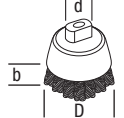
| | Макс. [мм] | | [мм] | Мин. скорость вращения [об/мин] | Окружная скорость [м/с] | Длина резьбового отверстия [мм] |
|---|------------|----|-------|---------------------------------|-------------------------|---------------------------------|
| | D | b | d | | | |
|  | 115 | 6 | 22,23 | 11 000 | 80 | - |
| | 125 | 6 | 22,23 | | | |
|  | 115 | - | - | 11 000 | 80 | - |
| | 125 | - | - | | | |
|  | 70 | 30 | M14 | 11 000 | 45 | 18,0 |

| | Макс. [мм] | | [мм] | Мин. скорость вращения [об/мин] | Окружная скорость [м/с] | Длина резьбового отверстия [мм] |
|---|------------|----|------|---------------------------------|-------------------------|---------------------------------|
| | D | b | d | | | |
|  | 115 | 12 | M14 | 11 000 | 80 | 18,0 |
| | 125 | 12 | M14 | | | |

Защита окружающей среды



Раздельный сбор. Данное изделие нельзя утилизировать вместе с обычными бытовыми отходами.



Если однажды Вы захотите заменить Ваше изделие DeWALT или Вы больше в нём не нуждаетесь, не выбрасывайте его вместе с бытовыми отходами. Отнесите изделие в специальный приёмный пункт.















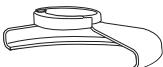



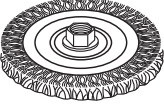

Раздельный сбор изделий с истекшим сроком службы и их упаковок позволяет пускать их в переработку и повторно использовать. Использование переработанных материалов помогает защищать окружающую среду от загрязнения и снижает расход сырьевых материалов.

Местное законодательство может обеспечить сбор старых электроинструментов отдельно от бытового мусора на муниципальных свалках отходов, или Вы можете сдавать их в торговом предприятии при покупке нового изделия.

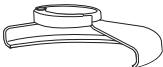
Фирма DeWALT обеспечивает приём и переработку отслуживших свой срок изделий DeWALT. Чтобы воспользоваться этой услугой, Вы можете сдать Ваше изделие в любой авторизованный сервисный центр, который собирает их по нашему поручению.

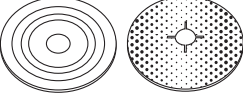
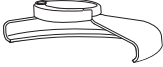
Вы можете узнать место нахождения Вашего ближайшего авторизованного сервисного центра, обратившись в Ваш местный офис DeWALT по адресу, указанному в данном руководстве по эксплуатации. Кроме того, список авторизованных сервисных центров DeWALT и полную информацию о нашем послепродажном обслуживании и контактах Вы можете найти в интернете по адресу: www.2helpU.com.

ТАБЛИЦА ПРИНАДЛЕЖНОСТЕЙ ДЛЯ ШЛИФОВАНИЯ И РЕЗКИ

| Тип защитного кожуха | Принадлежность | Описание | Как установить на шлифмашину |
|---|---|---|---|
|  ЗАЩИТНЫЙ КОЖУХ ТИП 27 |  | Шлифовальные диски с утопленным центром |  Защитный кожух Тип 27 |
| |  | Лепестковый диск |  Проставочный фланец |
| |  | Проволочные диски |  Диск с утопленным центром Тип 27  Резьбовая стопорная гайка |
| |  | Проволочные диски с резьбовой гайкой |  Защитный кожух Тип 27  Проволочный диск |
| |  | Чашеобразные проволочные щётки с резьбовой гайкой |  Защитный кожух Тип 27  Проволочная щётка |
| |  | Диск-подшва / шлифовальная бумага |  Защитный кожух Тип 27  Резиновый диск-подшва  Шлифовальный круг  Резьбовая стопорная гайка |

| ТАБЛИЦА ПРИНАДЛЕЖНОСТЕЙ ДЛЯ ШЛИФОВАНИЯ И РЕЗКИ (Продолжение) | | | |
|--|--|--|---|
| <i>Тип защитного кожуха</i> | <i>Принадлежность</i> | <i>Описание</i> | <i>Как установить на шлифмашину</i> |
|  ЗАЩИТНЫЙ КОЖУХ ТИП 1 |  | Отрезные диски по камню на связывающем компаунде |  Защитный кожух Тип 1  Проставочный фланец  Отрезной диск  Резьбовая стопорная гайка |
| |  | Отрезные диски по металлу на связывающем компаунде | |
|  ЗАЩИТНЫЙ КОЖУХ ТИП 1 ИЛИ  ЗАЩИТНЫЙ КОЖУХ ТИП 27 |  | Отрезные диски по алмазной обработке |  Резьбовая стопорная гайка |
| ЗАЩИТНЫЙ КОЖУХ НЕ ТРЕБУЕТСЯ (ТОЛЬКО ДЛЯ D28116, D28136) |  | Полировальный колпак | |

DEWALT®

Garantii

DeWALT garanteerib, et toode on klenidile tarnimisel vaba materjali ja/või koostamise vigadest. Garantii kehtib erakliendi seaduslikele õigustele ning ei mõjuta neid. Garantii kehtib kõigi Euroopa Ühenduse liikmesriikide territooriumil ja Euroopa vabakaubanduspiirkonnas.

Kui 12 kuujooksul ostmisest esineb mõnel DeWALT tootel rike materjali ja/või koostamise vea tõttu või see on spetsifikatsiooni suhtes defektne, parandab või vahetab DeWALT toote klenidi jaoks minimaalse vaevaga.

Garantii ei kehti, kui vea põhjuseks on:

- Normaalne kulumine
- Tööriista väärkontlemine või halb hooldamine
- Mootori ülekoormamine
- Kui toode on kahjustanud võbrasakesed, materjal või õnnetus
- Vale toitepinge

Garantii ei kehti, kui toode on remontitud või demonteeritud DeWALT volitusega isik.

Garantii kasitamiseks tuleb toode, täidetud garantiikaarti ja ostutõend (t ekk) via müüjale või otse volitatud teenindajale hiljemalt kaks kuud peale vea avastamist.

Teavet lähima DeWALT teenindaja kohta leiате veebisaidil: www.2helpu.com.

Garantiitalog:

Tööriista mudel/kataloogi number

Seeria number/Kuupäeva kood

Klient

Müüja

Kuupäev

DEWALT®

Гарантия

DeWALT гарантирует, что данное изделие в момент поставки потребителю не содержит каких-либо дефектов материалов или сборки. Данная гарантия дополняет законные права частного потребителя и не затрагивает их каким-либо образом. Настоящая гарантия действует на территориях стран-членов Европейского Союза и в Европейской зоне свободной торговли.

Если в течение 12 месяцев с даты приобретения произошла поломка изделия DeWALT из-за некачественных материалов и/или сборки, либо изделие является дефектным в соответствии с техническими требованиями, то DeWALT отремонтирует или заменит изделие с минимальным беспокойством для потребителя.

Гарантия не действительна, если поломка произошла вследствие:

- Нормального износа
- Неправильного использования или плохого обслуживания
- Перегрузки двигателя
- Если изделие повреждено посторонними частицами, материалом или вследствие аварии
- Использования ненадлежащего источника питания

Гарантия не действительна, если изделие подвергалось ремонту или разборке лицом, не уполномоченным DeWALT.

Для того, чтобы воспользоваться гарантией необходимо предоставить: изделие, заполненную Гарантийную карту и доказательство покупки (приемки) дилеру или непосредственно уполномоченному агенту по обслуживанию не позднее двух месяцев с момента обнаружения поломки.

Информацию о ближайшем агенте по обслуживанию DeWALT можно найти на странице в Интернете: www.2helpu.com.

Гарантийный талон:

Модель инструмента / Номер по каталогу

Серийный номер / Код даты

Потребитель

Дилер

Дата

| | | |
|---------|--|---|
| Eesti | AS Tallmac Mustame tee 44 EE-10621 Tallinn | Tel.: +372 6562999 Faks.: +372 6562855 |
| Latvija | Bebri un Partneri Sarlotes 16 Rīga, LV-1001 | Tel.: 00371-7371247 Fax: 00371-7372790 |
| | LIC GOTUS SIA Ulbrokas Str. Rīga, 1021 | Tel.: +371 67556949 Fax: +371 67555140 |
| Lietuva | HARDIM Žirmūņu g. 139 ^a 09120 Vilnius | Tel.: 00370-5273 73 59 Fax: 00370-5273 74 73 |
| | Elremta Neries kr. 16E 48402 Kaunas | Tel.: 00370-37370138 Fax: 00370-37350108 |

Teavet lahima teenindaja kohta leiate veebisaidilt:

www.2helpu.com

Informāciju par tuvāko servisa pārstāvi meklējiet mājas lapā:

www.2helpu.com

Informāciju apie artimiausias remonto dirbtuves rasite tinklalapyje:

www.2helpu.com

