

DEWALT®

www.DEWALT.com

DWC410

Dansk (<i>oversat fra original brugsvejledning</i>)	3
Deutsch (<i>übersetzt von den originalanweisungen</i>)	10
English (original instructions)	18
Español (<i>traducido de las instrucciones originales</i>)	26
Français (<i>traduction de la notice d'instructions originale</i>)	34
Italiano (<i>tradotto dalle istruzioni originali</i>)	42
Nederlands (<i>vertaald vanuit de originele instructies</i>)	50
Norsk (<i>oversatt fra de originale instruksjonene</i>)	58
Português (<i>traduzido das instruções originais</i>)	65
Suomi (<i>käännetty alkuperäisestä käyttöohjeesta</i>)	73
Svenska (<i>översatt från de ursprungliga instruktionerna</i>)	80
Türkçe (<i>orijinal talimatlardan çevrilmiştir</i>)	87
Ελληνικά (<i>μετάφραση από τις πρωτότυπες οδηγίες</i>)	94

Fig. A

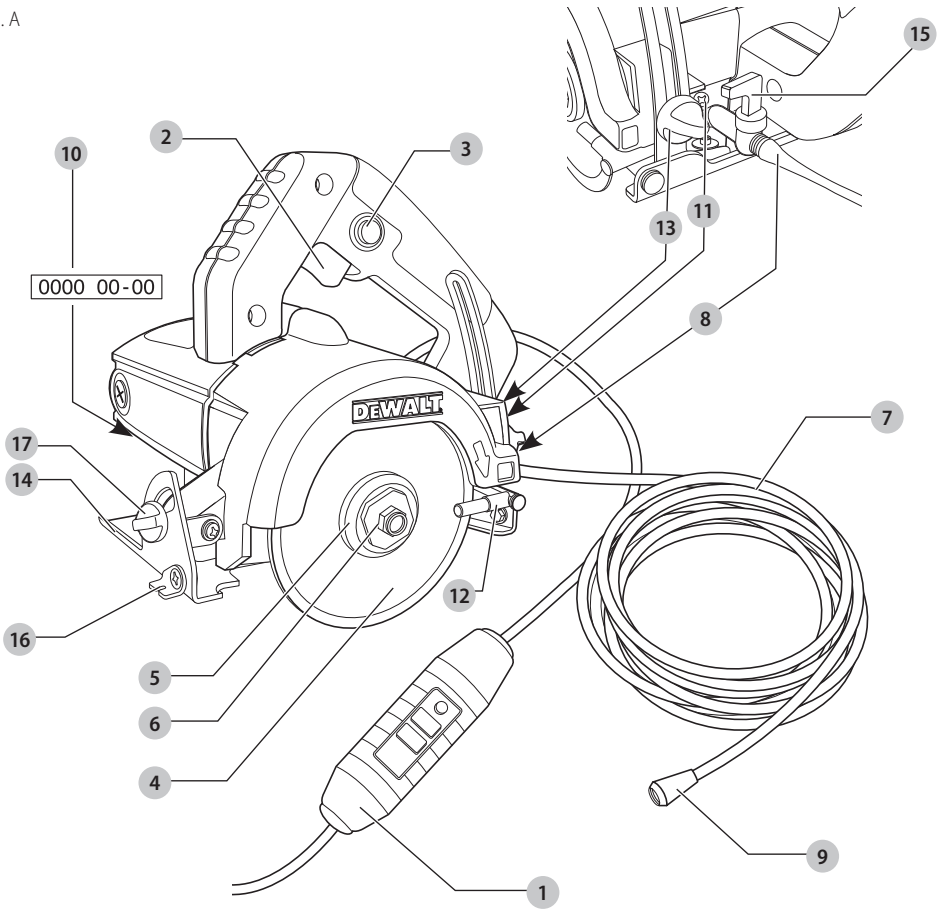

Fig. B

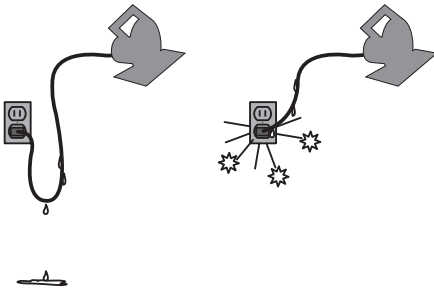

Fig. C

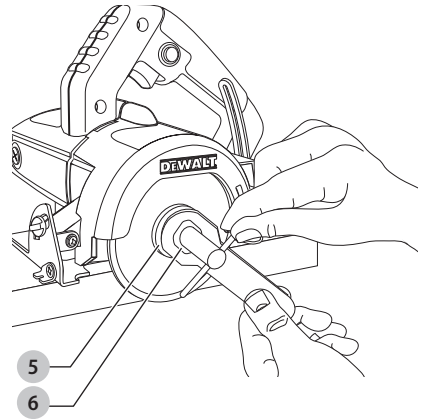

Fig. D

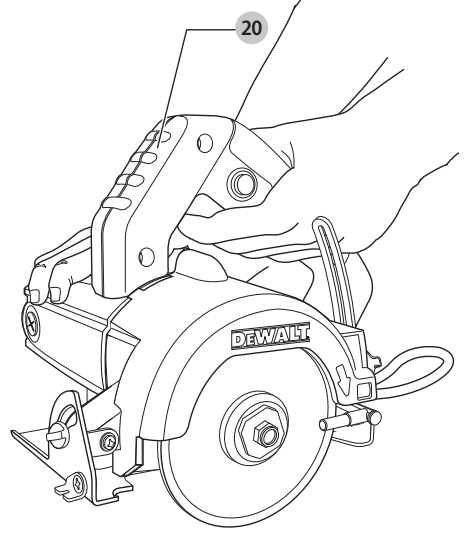
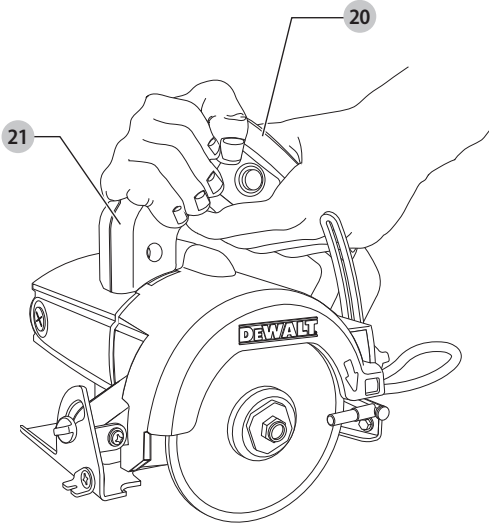

Fig. E

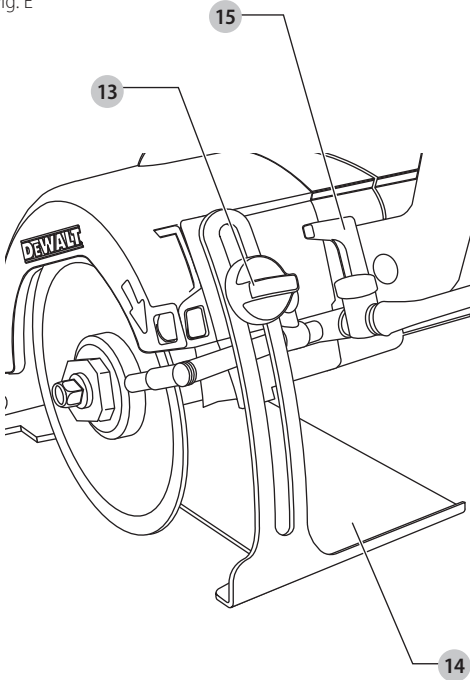
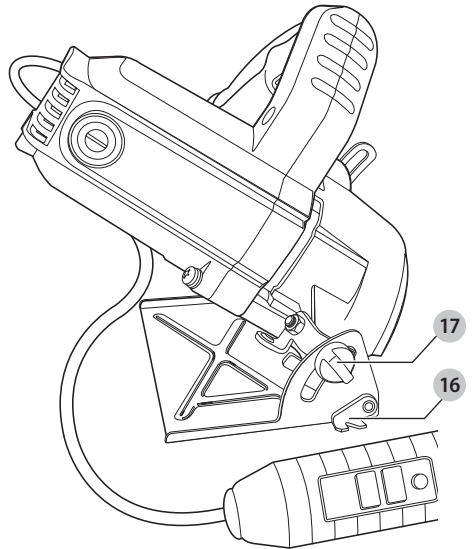

Fig. F



VÅDFLISESKÆRER

DWC410

Tillykke!

Du har valgt et DEWALT-værktøj. Mange års erfaring, ihærdig produktudvikling og innovation gør DEWALT én af de mest pålidelige partnere for professionelle brugere af elværktøj.

Tekniske Data

		DWC410
Spænding	V_{AC}	230
Type		1
Effektindgang	W	1300
Tomgangshastighed	min^{-1}	14500
Hjuldiameter	mm	110
Skæredybde ved 90°	mm	34
maksimalt tilladeligt vandtryk	bar	6
Vægt	kg	3,0
Støjværdier og vibrationsværdier (triax vector sum) i henhold til EN60745:		
L_{PA} (emissions lydtrykniveau)	dB(A)	102,5
L_{WA} (lydtrykniveau)	dB(A)	113,5
K (usikkerhed for det angivne lydniveau)	dB(A)	3,0
Vibrationsemissionsværdi $a_{RH} =$		
	m/s^2	4,1
Usikkerhed K =		
	m/s^2	1,5

Vibrations- og/eller støjemissionsniveauet, der er angivet i dette vejledningsark, er målt i overensstemmelse med en standardiseret test, der er angivet i EN60745 og kan anvendes til at sammenligne et værktøj med et andet. Det kan anvendes til en foreløbig eksponeringsvurdering.



ADVARSEL: Det angivne vibrations- og/eller støjemissionsniveau repræsenterer værktøjets hovedanvendelsesområder. Hvis værktøjet anvendes til andre formål, med andet tilbehør eller vedligeholdes dårligt, kan vibrations- og/eller støjemissionen imidlertid variere. Det kan markant forøge eksponeringsniveauet over den samlede arbejdsperiode.

Et estimat af eksponeringsniveauet for vibration og/eller støj bør også tage højde for de gange, hvor der slukkes for værktøjet, eller når det kører, men ikke bruges til arbejde. Det kan markant mindske eksponeringsniveauet over den samlede arbejdsperiode.

Identificer yderligere sikkerhedsforanstaltninger for at beskytte operatøren mod virkningerne af vibrationer og/eller støj, såsom: Vedligehold værktøjet og tilbehør, hold hænderne varme (relevante for vibrationer), organisering af arbejdsområder.

BEMÆRK: Dette udstyr er beregnet til tilslutning til et strømforsyningssystem med en maksimal tilladelig systemimpedans Z_{max} på 0,367 Ω ved interfacepunktet (strømforsyningsboks) på brugerens forsyning.

Brugeren skal sikre, at dette udstyr kun tilsluttes til et strømsystem, som opfylder ovennævnte krav. Hvis det er nødvendigt, kan brugeren rette henvendelse til el-selskabet for at høre om systemimpedansen ved interfacepunktet.

EF-Konformitetserklæring

Maskindirektiv



Vådfliseskærer

DWC410

DEWALT erklærer, at produkterne beskrevet under **Tekniske data** er udformet i overensstemmelse med: 2006/42/EC, EN60745-1:2009 +A11:2010, EN60745-2-22:2011 +A11:2013.

Disse produkter overholder også direktivet 2014/30/EU og 2011/65/EU. Kontakt DEWALT på følgende adresse for yderligere oplysninger eller se bagsiden af manualen.

Undertegnede er ansvarlig for kompilering af den tekniske fil og udsteder denne erklæring på vegne af DEWALT.

Markus Rompel
Direktør for maskinteknik
DEWALT, Richard-Klinger-Strasse 11,
65510, Idstein, Tyskland
29.03.2018



ADVARSEL: Læs instruktionsvejledningen for at reducere risikoen for personskader.

Definitioner: sikkerhedsretningslinjer

Nedenstående definitioner beskriver sikkerhedsniveauet for hvert enkelt signalord. Læs vejledningen og vær opmærksom på disse symboler.



FARE: Angiver en umiddelbart farlig situation, der medmindre den undgås, **vil** resultere i **død eller alvorlig personskade**.



ADVARSEL: Angiver en potentielt farlig situation, der medmindre den undgås, **kunne** resultere i **død eller alvorlig personskade**.



FORSIGTIG: Angiver en potentielt farlig situation, der medmindre den undgås, **kan** resultere i **mindre eller moderat personskade**.

BEMÆRK: Angiver en handling, der **ikke er forbundet med personskade**, men som **kan** resultere i **produktskade**.



Angiver risiko for elektrisk stød.



Angiver brandfare.

GENERELLE SIKKERHEDSADVARSLER FOR ELVÆRKTØJER



ADVARSEL: Læs alle sikkerhedsadvarsler, instruktioner, illustrationer og specifikationer, der følger med dette elværktøj. Manglende overholdelse af alle nedenstående instruktioner kan medføre elektrisk stød, brand og/eller alvorlig personskade.

GEM ALLE ADVARSLER OG INstrukTIONER TIL SENERE BRUG

Termen "elværktøj" i advarselne refererer til dit elektroniske (ledning) eller batteribetjente (trådløse) elværktøj.

1) Sikkerhed i Arbejdsområdet

- Sørg for, at arbejdsområdet er rent og godt oplyst.** Rodede eller mørke områder giver anledning til ulykker.
- Undlad at benytte elektrisk værktøj i en eksplosionsfarlig atmosfære, som f.eks. ved tilstedeværelsen af brændbare væsker, gasser eller støv.** Elværktøj danner gnister, der kan antænde støv eller dampe.
- Hold børn og omkringstående på afstand, når der anvendes elektrisk værktøj.** Distractioner kan medføre, at du mister kontrollen.

2) Elektrisk Sikkerhed

- Stik på elektrisk værktøj skal passe til stikkontakten. Stikket må aldrig modificeres på nogen måde. Undlad at bruge adapterstik sammen med jordforbundet elektrisk værktøj.** Umodificerede stik og dertil passende stikkontakter reducerer risikoen for elektrisk stød.
- Undgå kropskontakt med jordforbundne overflader, såsom rør, radiatorer, komfurer og køleskabe.** Der er øget risiko for elektrisk stød, hvis din krop er jordforbundet.
- Undlad at udsætte elektrisk værktøj for regn eller våde forhold.** Hvis der trænger vand ind i et elektrisk værktøj, øges risikoen for elektrisk stød.
- Undlad at udsætte ledningen for overlast. Brug aldrig ledningen til at bære, trække værktøjet eller trække det ud af stikkontakten. Hold ledningen borte fra varme, olie, skarpe kanter og bevægelige dele.** Beskadigede eller sammenfiltrede ledninger øger risikoen for elektrisk stød.
- Når elektrisk værktøj benyttes udendørs, skal der anvendes en forlængerledning, som er egnet til udendørs brug.** Brug af en ledning, der er egnet til udendørs brug, reducerer risikoen for elektrisk stød.
- Hvis det ikke kan undgås at betjene et elektrisk værktøj i et fugtigt område, benyt en strømforsyning, der er beskyttet af en fejlstrømsafbryder.** Ved at benytte en fejlstrømsafbryder reduceres risikoen for elektrisk stød.

3) Personlig Sikkerhed

- Vær opmærksom, pas på hvad du foretager dig, og brug sund fornuft, når du benytter et elektrisk værktøj. Betjen ikke værktøjet, hvis du er træt, påvirket af narkotika, alkohol eller medicin.** Et øjebliks uopmærksomhed under anvendelse af et elektrisk værktøj kan forårsage alvorlig personskade.
- Brug personligt sikkerhedsudstyr. Bær altid beskyttelsesbriller.** Sikkerhedsudstyr, såsom støvmaske, skridsikre sikkerhedssko, sikkerhedshjelm eller høreværn, brugt når omstændighederne foreskriver det, reducerer omfanget af personskader.
- Undgå utilsigtet start. Sørg for, at der er slukket for kontakten, inden værktøjet tilsluttes en strømkilde og/eller batterienhed, samles op eller bæres.** Når elektrisk værktøj bæres med fingeren på kontakten eller tilsluttes, når kontakten er tændt, giver det anledning til ulykker.
- Fjern eventuelle justerings- eller skruenøgler, før det elektriske værktøj startes.** En skruenøgle eller anden nøgle, der bliver siddende på en roterende del af elektrisk værktøj, kan give anledning til personskade.
- Undlad at række for langt. Hold hele tiden en god fodstilling og balance.** Dette giver bedre kontrol af det elektriske værktøj, når uventede situationer opstår.
- Bær hensigtsmæssig påklædning. Bær ikke løst tøj eller smykker. Hold dit hår, tøj og handsker væk fra bevægelige dele.** Løstsiddende tøj, smykker eller langt hår kan blive fanget i bevægelige dele.
- Hvis der anvendes støvudsugnings- eller støvopsamlingsudstyr, skal dette tilsluttes og anvendes rigtigt.** Anvendelse af støvopsamlingsudstyr kan begrænse farer forårsaget af støv.
- Lad ikke erfaringer fra hyppig brug af værktøjer medføre, at du bliver selvtilfreds og ignorerer sikkerhedsprincipperne for værktøjerne.** En skødesløs handling kan forårsage alvorlig skade i en brøkdæl af et sekund.

4) Anvendelse og Vedligeholdelse af Elektrisk Værktøj

- Undlad at bruge magt over for det elektriske værktøj. Brug det værktøj, der er bedst egnet til det arbejde, der skal udføres.** Værktøjet vil klare opgaven bedre og mere sikkert med den ydelse, som det er beregnet til.
- Undlad at benytte elektrisk værktøj, hvis kontakten ikke tænder og slukker for det.** Alt elektrisk værktøj, der ikke kan kontrolleres med kontakten, er farligt og skal repareres.
- Træk stikket ud af stikkontakten og/eller batterienheden, hvis aftagelig, fra det elektriske værktøj, før det elektriske værktøj justeres, dets tilbehør udskiftes, eller det stilles til opbevaring.** Sådanne forebyggende sikkerhedsforanstaltninger mindsker risikoen for, at værktøjet startes utilsigtet.

- d) **Opbevar elektrisk værktøj uden for rækkevidde af børn, og tillad ikke personer, som ikke er bekendt med dette elektriske værktøj eller disse instruktioner, at betjene værktøjet.** Elektrisk værktøj er farligt i hænderne på personer, som ikke er instrueret i brugen deraf.
- e) **Vedligeholdelse af elektrisk værktøj. Undersøg om bevægelige dele sidder skævt, binder eller er gået itu såvel som andre forhold, der kan påvirke betjeningen af værktøjet. Hvis det elektriske værktøj er beskadiget, skal det repareres før brug.** Mange ulykker er forårsaget af dårligt vedligeholdt værktøj.
- f) **Hold skæreværktøj skarpe og rene.** Ordentligt vedligeholdt skæreværktøj med skarpe skærekanter har mindre tilbøjelighed til at binde og er lettere at styre.
- g) **Brug elektrisk værktøj, tilbehør, bor, osv. i overensstemmelse med disse instruktioner, idet der tages hensyn til arbejdsforholdene og den opgave, som skal udføres.** Brug af elektrisk værktøj til andre opgaver end dem, det er beregnet til, kan resultere i en farlig situation.
- h) **Hold håndtag og håndtagsflader tørre, rene og fri for olie og smørelse.** Glatte håndtag og gribeplader giver ikke mulighed for sikker håndtering og styring af værktøjet i uventede situationer.

5) Service

- a) **Elektrisk værktøj skal serviceres af en kvalificeret servicetekniker, som udelukkende benytter identiske reservedele.** Derved sikres det, at værktøjets driftssikkerhed opretholdes.

Ekstra specielle sikkerhedsregler for vådfliseskærer

- **Anvend altid den beskyttelseskærm, der leveres sammen med værktøjet.** b) **Beskyttelseskærmen skal være sikkert fastgjort elværktøjet for maksimal sikkerhed, således at mindst muligt af klingens er blotlagt mod operatøren. Anbring dig selv og omkringstående på afstand af den roterende klinge.** Beskyttelseskærmen hjælper med til at beskytte operatøren mod klingefragmenter og utilsigtet kontakt med klingens.
- **Klingens nominelle hastighed skal mindst svare til den maksimale hastighed, der er markeret på elværktøjet.** Klinger, der kører hurtigere end deres nominelle hastighed, kan gå itu og flyve fra hinanden.
- **Klinger må kun bruges til de anbefalede opgaver. F.eks.: slib ikke med siden af afskæringsklingen.** Slibeskæreklinger er beregnet til perifer slibning, sidekræfter på disse klinger kan ødelægge dem.
- **Hold hænderne væk fra skærområdet og klingens. Hold din anden hånd på ekstrahåndtaget eller på motorhuset.** Hvis begge hænder holder på saven, kan de ikke blive skåret af klingens.
- **Ræk ikke ind under arbejdsemnet.** Beskyttelseskærmen kan ikke beskytte dig imod klingens under arbejdsemnet.
- **Hold aldrig det stykke, der skæres i hånden eller over dit ben. Fastgør arbejdsemnet til et stabilt underlag.** Det er vigtigt at understøtte arbejdsemnet ordentligt for at minimere, at klingens binder eller tab af kontrol og personskade.
- **Hold kun fast i elværktøjet ved hjælp af de isolerede håndtagsflader, når der skal saves i emner, hvor skæreværktøjet kan berøre skjulte ledninger eller sit eget kabel.** Hvis det kommer i kontakt med en strømførende ledning, kan blotlagte metaldele på det elektriske værktøj gøres strømførende og give stød til brugeren.
- **Brug altid klinger med den korrekte størrelse og form (diamant kontra rund) spænde-/borehuller.** Klinger, som ikke passer til det monterede hardware på saven, vil køre excentrisk og medføre tab af kontrol.
- **Brug aldrig beskadigede eller ukorrekte klingespændeskiver eller bolte.** Klingespændeskiverne og boltene er blevet specielt designet til din sav til optimal ydeevne og driftssikkerhed.
- **Anvend altid ubeskadigede klingeflanger, der har den korrekte diameter til den valgte klinge.** Korrekte klingeflanger understøtter klingens og reducerer dermed muligheden for klingskade.
- **Klingens udvendige diameter og tykkelse skal være inden for kapacitetsydelsen for dit elværktøj.** Klinger af ukorrekt størrelse kan ikke afskærmes eller kontrolleres korrekt.
- **Brug ikke beskadigede klinger.** Før hver anvendelse inspicér klingerne for revner og slid. Hvis elværktøjet eller klingens tabs, kontrollér for skade eller installer en ubeskadiget klinge. Efter undersøgelse og montering af klingens anbring dig selv og omkringstående på afstand af den roterende klinge og kør elværktøjet ved maksimal tomgangshastighed i et minut. Beskadigede klinger vil normalt gå i stykker under denne testkørsel.
- **Anvend personligt beskyttelsesudstyr. Afhængig af brugen bør du anvende ansigtsskærm eller beskyttelsesbriller. Hvis det er nødvendigt, skal du anvende støvmaske, hørebeskyttelse, handsker og et arbejdsforklæde, der kan modstå små slibemateriale- eller arbejdsemnefragmenter.** Øjenbeskyttelsen skal kunne stoppe flyvende fremmedlegemer, der opstår som følge af de forskellige betjeningen. Støvmasken eller åndedrætsværnet skal kunne filtrere partikler, der frembringes som følge af din betjening. Forlænet eksponering for høj, intens støj kan forårsage høreskader.
- **Hold omkringstående i en sikker afstand fra arbejdsområdet. Folk, der befinder sig i arbejdsområdet, skal anvende personligt beskyttelsesudstyr.** Fragmenter fra arbejdsemnet eller fra en ødelagt klinge kan flyve afsted og forårsage skade uden for det umiddelbare arbejdsområde.
- **Anbring ledningen på afstand af den roterende klinge.** Hvis du mister kontrollen, kan ledningen blive skåret eller fastklemt, og din hånd eller arm kan blive trukket ind i den roterende klinge.
- **Læg aldrig elværktøjet fra dig, før klingens er standset helt.** Den roterende klinge kan gribe fast i overfladen, og du kan miste kontrollen over elværktøjet.

- **Start ikke elværktøjet, mens du bærer det.** Utsigtet kontakt med den roterende klinge kan gribe fat i dit tøj og kan efterfølgende trække klingen ind i din krop.
- **Rengør værktøjets lufthuller med jævne mellemrum.** Motorens ventilator vil trække støv ind i kabinettet, og for megen akkumulering af metalstykker kan udgøre en elektrisk risiko.
- **Træk ikke stikket ud, hvis strømstikket eller kontakten er våd.** Afbryd strømmen til sikringen eller hovedafbryderen, som leverer strøm til værktøjet. Træk derefter stikket ud og undersøg, om der er vand i kontakten.
- **Vent indtil saven stopper helt.** En ubeskyttet klinge under tiløb vil få saven til at gå tilbage og skære alt, hvad den støder på i sin bane. Vær opmærksom på den tid, det tager for klingen at stoppe, efter der er slukket for kontakten.
- Anvend den ikke til at skære i træ eller metal.
- **Anvend aldrig tandede eller leddelte diamantklinger.** Dette værktøj er ikke udstyret med en nedre beskyttelseskærm.



ADVARSEL: Hold hænderne væk fra skæreamrådet og klingen. Det kan resultere i personskade.



ADVARSEL: Du reducerer risikoen for livsfarlige elektriske støv ved at holde alle tilslutninger tørre og væk fra jorden. Rør ikke ved stik med våde hænder.



ADVARSEL: En bærbar fejlstrømsafbryder (PRCD) medleveres på ledningssættet. Der findes kontakter med indbygget PRCD beskyttelse, der kan anvendes som ekstra sikkerhed. Når du anvender en forlængerledning, tilslut den altid til en PRCD beskyttet kontakt eller udgang.



ADVARSEL: Tilslut altid forlængerledningen til en PRCD beskyttet udgang.



ADVARSEL: Test PRCD (bærbar fejlstrømsafbryder) før hver brug:

1. **Tilslut PRCD til effektudgangen.** Indikator skal blive rød.
2. **Tryk på testknappen.** Den røde indikator skal forsvinde.
3. **Tryk på reset knappen for brug.** Anvend den ikke, hvis den ovennævnte test mislykkes.



ADVARSEL: Anvend aldrig en sav sammen med saltvand eller en ledende væske.

Ekstra sikkerhedsregler

- **Brug klemmer eller en anden praktisk måde på at sikre og understøtte arbejdsemnet på et stabilt underlag.** Hvis du holder fast i arbejdsemnet med din hånd eller krop, vil det være ustabil, og det kan medføre, at du mister kontrollen over det.
- **Placér dig på den ene side af klingen, men ikke på linje med savklingen.**

BEMÆRK: Klinger fortsætter med at bevæge sig, efter strømmen er slået fra. Det kan resultere i alvorlig personskade.



ADVARSEL: Vi anbefaler brug af en reststrømsanordning med en reststrømskapacitet på 30mA eller mindre.

Restrisici

På trods af overholdelsen af de relevante sikkerhedsregler og brug af sikkerhedsudstyr kan visse restrisici ikke undgås. Disse omfatter: Hørenedsættelse.

- Risiko for personskade som følge af flyvende partikler.
- Risiko for forbrænding ved at røre ved tilbehør, der bliver varmt under betjening.
- Risiko for personskade som følge af forlænget brug.

Elektrisk sikkerhed

Elmotoren er kun designet til én spænding. Kontrollér altid, at strømforsyningen svarer til spændingen på mærkepladen.



Dit DEWALT-værktøj er dobbeltisoleret i overensstemmelse med EN60745, og derfor er en jordledning ikke påkrævet

Hvis strømledningen er beskadiget, skal den erstattes af en specialfremstillet ledning, der fås gennem DEWALT's serviceorganisation.

Brug af forlængerledning

Hvis en forlængerledning er påkrævet, skal du anvende en godkendt 3-koret forlængerledning, der passer til dette værktøjs effektforbrug (se **Tekniske data**). Den minimale lederstørrelse er 1,5 mm²; den maksimale længde er 30 m.

Ved brug af en kabeltromle skal kablet altid ruller helt ud.

Pakkens indhold

Pakken indeholder:

- 1 Water kit
- 1 Klingskruenøgle
- 1 Klingskruenøgle
- 1 Skæreskive
- 1 Brugsvejledning
- Kontrollér for eventuelle skader på værktøjet, dele og tilbehør, der kan være opstået under transport.
- Tag dig tid til at læse denne vejledning grundigt og forstå den før betjening.

Mærkning på værktøjet

Følgende piktogrammer er vist på værktøjet:



Læs brugsvejledningen før brug.



Bær høreværn.



Brug øjeværn.



Anvend aldrig tandede eller leddelte diamantklinger

Datodeposition (Fig. A)

Datokoden **10**, der også inkluderer produktionsåret, er tryk på huset.

Eksempel:

2022 XX XX
Produktionsår

Beskrivelse (Fig. A)

⚠ ADVARSEL: Modificér aldrig elektrisk værktøj eller nogen dele deraf. Det kan medføre materiale- eller personskade.

- 1 PRCD (bærbar fejlstrømsafbryder) på ledningsstæt
- 2 Tænd/sluk kontakt
- 3 Spærreknop
- 4 Diamantklinge
- 5 Ekstern flange
- 6 Fastspændingsskrue
- 7 Vandrør
- 8 Værktøjsindgang
- 9 Vandindgang
- 10 Datokode
- 11 Skruer
- 12 Vanddyse
- 13 Låsegreb til dybdejustering
- 14 Sko
- 15 Vandventilarm
- 16 Skærestyr
- 17 Låsegreb til justering af smignit

Tilset Brug

Din vådflieskærer er designet til professionelle fliseskæreopgaver.

MÅ IKKE anvendes under våde forhold eller i nærheden af brændbare væsker eller gasser.

Disse vådflieskærere er professionelle værktøjsmaskiner.

LAD IKKE børn komme i kontakt med værktøjet. Overvågning er påkrævet, når uerfarne brugere anvender dette værktøj.

- Dette produkt er ikke beregnet til anvendelse af personer (inklusive børn) med nedsatte fysiske, sensoriske eller mentale handicaps; mangel på erfaringer, viden eller færdigheder, medmindre de er under overvågning af en person, der er ansvarlig for deres sikkerhed. Børn må aldrig efterlades alene med dette produkt.

SAMLING OG JUSTERING

⚠ ADVARSEL: For at reducere risikoen for personskade skal du slukke for værktøjet og afbryde det fra strømkilden, inden der foretages justeringer, eller der fjernes/monteres tilbehør eller ekstraudstyr. Utsigtet start kan medføre kvæstelser.

Kontakt (Fig. A, B)

⚠ ADVARSEL: Du undgår muligheden for, at værktøjets stik eller kontakt bliver våde ved at placere saven på den ene side af en vægmonteret kontakt for at forhindre vandet i at dryppe på kontakten eller stikket. Brugeren skal arrangere en "drypsløjfe" i den ledning, der forbinder saven med kontakten (Fig. B). Denne "drypsløjfe" er en del af ledningen under kontaktniveauet eller stikforbindelsen,

hvis der anvendes en forlængerledning, til at forhindre vandet i at løbe langs ledningen og dermed komme i kontakt med kontakten.

⚠ FORSIGTIG: Før værktøjet tilsluttes, kontrollér altid for at se, om kontakten fungerer korrekt og vender tilbage til OFF position, når den udløses.

1. Tryk på og hold kontakten **2** nede for at starte arbejdet.
2. For vedvarende arbejde tryk på spærreknappen **3** og udløs kontakten. Du deaktiverer spærreknappen ved at trykke på den og derefter udløse kontakten.

Montering af diamantklingen (Fig. A, C)

1. Hold den eksterne flange **5** på plads med den leverede flangeskruenøgle og brug den leverede klingskruenøgle til at dreje den venstre gevindskårne klemmeskrue **6** med uret for at løsne og fjerne den.
2. Fjern fastspændingsskruen **6** og den eksterne flange **5**.
3. Anbring saven på en stabil overflade.
4. Anbring klingen **4** på spindlen.
5. Hold den eksterne flange **5** ved hjælp af den leverede flangeskruenøgle.
6. Drej fastspændingsskruen **6** mod uret for at spænde den. Brug den leverede klingskruenøgle til at stramme den.
7. Du fjerner klingen ved at gennemgå denne procedure i omvendt rækkefølge.

Montering af vådfliessystemet (Fig. A)

⚠ ADVARSEL: Anvend ikke vådfliessystemet, undtagen vådfliessystemet er beskyttet af en PRCD (bærbar fejlstrømsafbryder).

Dette system minimerer luftbårne støvpartikler, mens det forbedrer skærekvaliteten og klingens levetid.

1. Løsn dybdejusteringsgrebet **13** og træk skoen **14** til dens minimale skærpositionsdybde.
2. Fjern skruen **11**, der er placeret direkte til højre for dybdejusteringsgrebet **13** monteret på støbningen.
3. Anbring vandventilenheden sådan, at hullet i vandventilenheden er på linje med det skruerul, der findes i støbningen, og at den forgrenede vandventil befinder sig på begge sider af klingen.
4. Fastgør den med skrue. Overspænd IKKE skruen; dette kan beskadige vandventilenheden.

Vandventilenhed (Fig. A)



⚠ ADVARSEL: Test PRCD (bærbar fejlstrømsafbryder) før hver brug:

1. **Tilslut PRCD til effektudgangen.** Indikator skal blive rød.
2. **Tryk på testknappen.** Den røde indikator skal forsvinde.
3. **Tryk på reset knappen for brug.** Anvend den ikke, hvis den ovennævnte test mislykkes

⚠ ADVARSEL: Kontrollér slange og vandudstyr før hver brug. Anvend den ikke, hvis vandudstyret er beskadiget.

FORSIGTIG: Tilslut ikke til en vandforsyning med mere end 6 bar.

Hvis det maksimale tryk i vandforsyningssystemet er over 6 bar, skal der indsættes en trykreduktionsventil mellem værktøjet og vandforsyningsudgangen.

1. Anvend aldrig saven over hovedet. Når der anvendes vand, begræns skæringen til horisontal position for at reducere risikoen for, at vand trænger ind i værktøjet.
2. Før værktøjet med vandventilenheden anvendes, kontrollér vandrørene  for huller, revner eller andre beskadigelser. Udskift med identiske udskiftningsdele, hvis der findes et potentielt svækket eller beskadiget område. Kontrollér tilslutninger til værktøjsindgangen , vandventil og adapter  for lækager. Hvis tilslutningen er løs, eller rørene har løsnet sig omkring modhagerne, frakobl rørene, beskær rørene ca. 25,4 mm og tilkobl igen rørene. Kontrollér at rørene skubbes hele vejen forbi modhagerne. Kontrollér for at sikre tæt tilslutning.

Brug af forlængerledninger

- Tilslut altid forlængerledningen til en PRCD (bærbær fejlstrømsafbryder) kontakt.
- Brug kun forlængerledninger, der er beregnet til udendørs brug. Disse forlængerledninger identificeres med afmærkningen "Godkendte til brug sammen med udendørs udstyr; opbevares indendørs, når de ikke er i brug."
- Brug kun forlængerledninger med en elektrisk ydelse, der ikke er mindre end produktets ydelse.
- Brug ikke beskadigede forlængerledninger. Undersøg forlængerledningen før brug og udskift den, hvis den er beskadiget.
- Udsæt ikke forlængerledninger for overlast og træk ikke i ledningen ved frakobling.

Motor

Kontrollér at din strømforsyning svarer til afmærkningen på navnepladen. En sænkning af spændingen på mere end 10 % vil medføre effekttab og overophedning. Alle DEWALT værktøjer er testet fra fabrikken; hvis dette værktøj ikke virker, kontrollér strømforsyningen.

- Hold ledningen på afstand af varme og skarpe hjørner.
- Frakobl altid forlængerledningen fra kontakten, før du frakobler produktet fra forlængerledningen.

BETJENING

Brugsvejledning

 **ADVARSEL:** Overhold altid sikkerhedsvejledningen og de gældende regler.

 **ADVARSEL:** Brug den korrekte klinge. Brug ikke revnede, beskadigede eller meget slidte klinger. Anvend den ikke til at skære i træ eller metal.

 **FORSIGTIG:** Vent indtil klingens har opnået den maksimale hastighed og anvend en langsom jævn føddning for korrekt skæring.

 **FORSIGTIG:** DWC410 kan bruges på horisontale overflader, når vandventilenheden er tilknyttet (se Vandventilenhed) og anvendt på vertikale overflader uden tilknyttet vandventilenhed.

 **FORSIGTIG:** Brug klemmer eller en anden praktisk måde på at sikre og understøtte arbejdsemnet på et stabilt underlag. Hvis du holder fast i arbejdsemnet med din hånd eller krop, vil det være ustabil, og det kan medføre, at du mister kontrollen over det.

 **ADVARSEL:** For at reducere risikoen for personskafe skal du slukke for værktøjet og afbryde det fra strømkilden, inden der foretages justeringer, eller der fjernes/monteres tilbehør eller ekstraudstyr. Utilsigtet start kan medføre kvæstelser.



Korrekt håndposition (Fig. D)

 **ADVARSEL:** For at reducere risikoen for personskafe skal du **ALTDI** anvende den rette håndposition som vist.

 **ADVARSEL:** For at reducere risikoen for alvorlig personskafe skal du **ALTDI** holde godt fast i tilfælde af en pludselig reaktion.

Korrekt håndposition kræver en hånd på håndtaget , med den anden hånd på det forreste af hovedhåndtaget  eller på motorhuset som vist.

Justering af skæredybde (Fig. E)

1. Løsn låsegrebet til dybdejustering  for at udløse den.
2. Flyt skoen  op eller ned til den ønskede position.
3. Spænd låsegrebet til dybdejustering.



Vådskæremetode (Fig. A)

 **ADVARSEL:** Anvend ikke vådfilisesystemet, undtagen vådskæresystemet er beskyttet af en PRCD (bærbær fejlstrømsafbryder).

 **ADVARSEL:** Du reducerer risikoen for elektrisk chok ved at sikre, at vand ikke kan trænge ind i dit værktøj. Rør ikke ved stik med våde hænder.

1. Følg instruktionerne beskrevet under **Montering af vådskæresystem**.
2. Du regulerer vandstrømmen ved at åbne vandventilen og dreje armen  væk fra enheden.
3. Du lukker vandventilen ved at skubbe armen imod enheden. Fortsæt som beskrevet nedenfor for lige og skrå hjørner.

Lige snit (Fig. A)

1. Markér det område, der skal skæres, med en filtpen eller en fedtstift.
2. Anbring savens sko  på arbejdsemnet og sørg for, at klingens ikke rører ved arbejdsemnet.
3. Ret den eksterne del af skærestyret  ind efter skæreamridset på arbejdsemnet.
4. Slå strømmen til og vent, indtil klingens har opnået sin maksimale hastighed.
5. Flyt værktøjet langsomt og jævnt fremad, mens du følger skærelinjen.

Skæve snit (Fig. A, F)

1. Markér det område, der skal skæres, med en filtpen eller en fedtstift.
2. Udløs smigjusteringsgrebet **17** og flyt det til den ønskede vinkel.
3. Efter valg af den ønskede vinkel spænd smigjusteringsgrebet for at sikre skoen.
4. Ret den eksterne del af skærestyret **16** ind efter skæreområdet på arbejdsområdet.
5. Slå strømmen til og vent, indtil klingens har opnået sin maksimale hastighed.
6. Flyt værktøjet langsomt og jævnt fremad, mens du følger skærelinjen.

VEDLIGEHOLDELSE

Dit DEWALT-elværktøj er beregnet til langvarig brug med minimal vedligeholdelse. Værktøjets fortsatte tilfredsstillende drift afhænger af korrekt vedligeholdelse og rengøring af værktøjet.



ADVARSEL: For at reducere risikoen for personskade skal du slukke for værktøjet og afbryde det fra strømkilden, inden der foretages justeringer, eller der fjernes/monteres tilbehør eller ekstraudstyr. Utilsigtet start kan medføre kvæstelser.



ADVARSEL: Dette er et ikke bruger vedligeholdelsesværktøj. Det må kun vedligeholdes af en officiel DEWALT vedligeholdelsesforhandler.



Smøring



ADVARSEL: Spray ALDRIG eller anvend på nogen måde smøremidler eller rengøringsmidler inde i værktøjet. Dette kan medføre personskader og kan få en alvorlig indvirkning på værktøjets levetid og ydeevne.



DEWALT værktøjer er korrekt smurte fra fabrikken og er klar til brug. Det anbefales dog, at du en gang om året tager eller sender dit værktøj til et certificeret servicecenter for en grundig rengøring og kontrol.



Rengøring



ADVARSEL: Blæs støv og snavs ud af hovedhuset med tør luft, lige så snart der samler sig snavs i og omkring luftaftrækket. Bær godkendte beskyttelsesbriller og godkendt støvmaske ved udførelse af denne procedure.



ADVARSEL: Brug aldrig opløsningsmidler eller andre kraftige kemikalier til at rengøre værktøjets ikke-metalliske dele. Disse kemikalier kan svække de materialer, der anvendes i disse dele. Brug en klud, der kun er fugtet med vand og mild sæbe. Lad aldrig væske trænge ind

i værktøjet, og nedsænk aldrig nogen del af værktøjet i væske.

Valgfrit tilbehør



ADVARSEL: Da andet tilbehør end det, som stilles til rådighed af DEWALT, ikke er afprøvet med dette produkt, kan det være farligt at bruge sådant tilbehør med dette værktøj. For at mindske risikoen for personskade, må dette produkt kun anvendes med tilbehør, som anbefales af DEWALT.

Kontakt forhandleren for yderligere oplysninger om korrekt tilbehør.

Miljøbeskyttelse



Separate Sammlung. Produkte und Batterien, die mit diesem Symbol gekennzeichnet sind, dürfen nicht im normalen Hausmüll entsorgt werden.

Produkte und Batterien enthalten Materialien, die zurückgewonnen oder recycelt werden können, um den Bedarf an Rohstoffen zu reduzieren. Bitte recyceln Sie elektrische Produkte und Batterien gemäß den lokalen Bestimmungen. Weitere Informationen erhalten Sie unter www.2helpU.com.

FLIESENSÄGE

DWC410

Herzlichen Glückwunsch!

Sie haben sich für ein Gerät von DeWALT entschieden. Langjährige Erfahrung, sorgfältige Produktentwicklung und Innovation machen DeWALT zu einem zuverlässigen Partner für professionelle Anwender von Elektrowerkzeugen.

Technische Daten

		DWC410
Spannung	V_{ws}	230
Typ		1
Leistungsaufnahme	W	1300
Leerlaufdrehzahl	min^{-1}	14500
Scheibendurchmesser	mm	110
Schnitttiefe bei 90°	mm	34
maximal zulässiger Wasserdruck	bar	6
Gewicht	kg	3,0

Lärmwerte und Vibrationswerte (Triax-Vektorsumme) gemäß EN60745.

L_{PA} (Emissions-Schalldruckpegel)	dB(A)	102,5
L_{WA} (Schallleistungspegel)	dB(A)	113,5
K (Unsicherheit für den angegebenen Schallpegel)	dB(A)	3,0
Vibrationskennwert a_{H1} =	m/s^2	4,1
Unsicherheitswert K =	m/s^2	1,5

Der in diesem Informationsblatt angegebene Vibrations- und/oder Geräuschemissionswert wurde gemäß einem standardisierten Test laut EN60745 gemessen und kann für einen Vergleich zwischen zwei Geräten verwendet werden. Er kann zu einer vorläufigen Einschätzung der Exposition verwendet werden.



WARNUNG: Der angegebene Vibrations- und/oder Geräuschemissionswert bezieht sich auf die Hauptanwendung des Geräts. Wenn das Gerät jedoch für andere Anwendungen, mit anderem Zubehör oder schlecht gewartet eingesetzt wird, kann die Vibrations- und/oder Geräuschemission verschieden sein. Dies kann den Expositionsgrad über die Gesamtbetriebszeit erheblich erhöhen.

Eine Schätzung der Vibrations- und/oder Geräuschstärke sollte auch berücksichtigen, wie oft das Gerät ausgeschaltet wird oder über welche Zeit es zwar läuft, aber nicht wirklich in Betrieb ist. Dies kann die Exposition über die Gesamtbetriebszeit erheblich mindern.

Identifizieren Sie zusätzliche Sicherheitsmaßnahmen, um den Bediener vor den Vibrations- und/oder Geräuschauswirkungen zu schützen, wie: Erhalt des Werkzeugs und Zubehörs, Hände warm halten (wichtig in Bezug auf Vibrationen), Organisation von Arbeitsmustern.

HINWEIS: Dieses Gerät ist für den Anschluss an ein Stromversorgungssystem mit einer maximal zulässigen Systemimpedanz Z_{max} von 0,367 Ω am Schnittstellenpunkt (Netzanschlusskasten) der Stromversorgung des Benutzers vorgesehen.

Der Benutzer muss sicherstellen, dass dieses Gerät ausschließlich an ein Stromversorgungssystem angeschlossen wird, das den obigen Anforderungen entspricht. Der Benutzer sollte gegebenenfalls das örtliche Stromversorgungsunternehmen nach der Systemimpedanz am Schnittstellenpunkt fragen.

EG-Konformitätserklärung

Maschinenrichtlinie



Fliesensäge DWC410

DeWALT erklärt hiermit, dass diese unter **Technische Daten** beschriebenen Produkte die folgenden Vorschriften erfüllen: 2006/42/EC, EN60745-1:2009 +A11:2010, EN60745-2-22:2011 +A11:2013.

Diese Produkte erfüllen auch die Anforderungen von Richtlinie 2014/30/EU und 2011/65/EU. Für weitere Informationen wenden Sie sich bitte an DeWALT unter der folgenden Adresse oder schauen Sie auf der Rückseite dieser Betriebsanleitung nach.

Der Unterzeichnete ist verantwortlich für die Zusammenstellung des technischen Dossiers und gibt diese Erklärung im Namen von DeWALT ab.

Markus Rompel
Technischer Direktor
DeWALT, Richard-Klinger-Straße 11
65510 Idstein, Deutschland
29.03.2018



WARNUNG: Zur Reduzierung der Verletzungsgefahr bitte die Bedienungsanleitung lesen.

Definitionen: Sicherheitsrichtlinien

Im Folgenden wird die Relevanz der einzelnen Warnhinweise erklärt. Bitte lesen Sie das Handbuch und achten Sie auf diese Symbole.



GEFAHR: Weist auf eine unmittelbar drohende gefährliche Situation hin, die, sofern nicht vermieden, zu tödlichen oder schweren Verletzungen führt.



WARNUNG: Weist auf eine möglicherweise gefährliche Situation hin, die, sofern nicht vermieden, zu tödlichen oder schweren Verletzungen führen kann.

 **VORSICHT:** Weist auf eine möglicherweise gefährliche Situation hin, die, sofern nicht vermieden, **u. U. zu leichten oder mittelschweren Verletzungen führen kann.**

HINWEIS: Weist auf ein Verhalten hin, das **nichts mit Verletzungen zu tun hat, aber, wenn es nicht vermieden wird, zu Sachschäden führen kann.**

 Weist auf ein Stromschlagrisiko hin.

 Weist auf eine Brandgefahr hin.

ALLGEMEINE SICHERHEITSWARNHINWEISE FÜR ELEKTROWERKZEUGE

 **WARNUNG:** Beachten Sie alle Sicherheitshinweise, Anweisungen, Darstellungen und Daten, die Sie mit dem Gerät erhalten. Wenn Sie die folgenden Anweisungen nicht beachten, kann es zu elektrischem Schlag, Feuer und/oder schweren Verletzungen kommen.

BEWAHREN SIE ALLE WARNHINWEISE UND ANWEISUNGEN ZUM SPÄTEREN NACHSCHLAGEN AUF

Der Begriff „Elektrowerkzeug“ in den Warnhinweisen bezieht sich auf Ihr netzbetriebenes Elektrowerkzeug (mit Kabel) oder auf Ihr akkubetriebenes (kabelloses) Elektrowerkzeug.

1) Sicherheit im Arbeitsbereich

- Halten Sie den Arbeitsbereich sauber und gut ausgeleuchtet.** Unaufgeräumte oder dunkle Bereiche begünstigen Unfälle.
- Betreiben Sie das Elektrowerkzeug nicht in explosionsgefährdeten Umgebungen, in denen sich z. B. brennbare Flüssigkeiten, Gase oder Staub befinden.** Elektrowerkzeuge erzeugen Funken, die den Staub oder die Dämpfe entzünden können.
- Halten Sie Kinder und Zuschauer fern, während Sie ein Elektrogerät betreiben.** Ablenkung kann dazu führen, dass Sie die Kontrolle über das Gerät verlieren.

2) Elektrische Sicherheit

- Der Stecker des Elektrogerätes muss in die Steckdose passen. Ändern Sie niemals den Stecker in irgendeiner Form. Verwenden Sie keinerlei Adapterstecker an geerdeten Elektrogeräten.** Unveränderte Stecker und passende Steckdosen mindern die Gefahr eines elektrischen Schlages.
- Vermeiden Sie Körperkontakt mit geerdeten Flächen, wie Rohre, Radiatoren, Herde und Kühlgeräte.** Es besteht eine erhöhte Gefahr für einen elektrischen Schlag, wenn Ihr Körper geerdet ist.
- Setzen Sie Elektrogeräte keinem Regen oder feuchter Umgebung aus.** Wenn Wasser in das Elektrogerät eindringt, erhöht sich die Gefahr eines elektrischen Schlages.
- Überlasten Sie das Kabel nicht. Verwenden Sie niemals das Kabel, um das Elektrogerät zu tragen oder durch Ziehen vom Netz zu trennen. Halten Sie**

das Kabel fern von Hitze, Öl, scharfen Kanten oder beweglichen Teilen. Beschädigte oder verhedderte Kabel erhöhen die Gefahr eines elektrischen Schlages.

- Wenn Sie ein Elektrogerät im Freien betreiben, verwenden Sie ein für den Außeneinsatz geeignetes Verlängerungskabel.** Die Verwendung von für den Außeneinsatz geeigneten Kabeln mindert die Gefahr eines elektrischen Schlages.
- Wenn der Betrieb eines Elektrogerätes in feuchter Umgebung unumgänglich ist, verwenden Sie eine durch einen Fehlerstromschutzschalter (FI-Schalter oder Rcd) geschützte Stromversorgung.** Der Einsatz eines Fehlerstromschutzschalters mindert die Gefahr eines elektrischen Schlages.

3) Sicherheit von Personen

- Seien Sie aufmerksam, achten Sie darauf, was Sie tun, und gehen Sie mit Vernunft an die Arbeit mit einem Elektrowerkzeug. Benutzen Sie kein Elektrowerkzeug, wenn Sie müde sind oder unter dem Einfluss von Drogen, Alkohol oder Medikamenten stehen.** Ein Moment der Unachtsamkeit beim Betrieb eines Elektrogerätes kann zu schweren Verletzungen führen.
- Tragen Sie persönliche Schutzausrüstung und immer eine Schutzbrille.** Das Tragen persönlicher Schutzausrüstung, wie Staubmaske, rutschfeste Sicherheitsschuhe, Schutzhelm oder Gehörschutz, je nach Art und Einsatz des Elektrowerkzeuges, verringert das Risiko von Verletzungen.
- Vermeiden Sie unbeabsichtigtes Starten. Vergewissern Sie sich, dass der Schalter in der AUS-Position ist, bevor Sie das Gerät an die Stromversorgung und/oder an den Akku anschließen oder wenn Sie das Gerät aufnehmen oder tragen.** Wenn Sie beim Tragen des Elektrowerkzeuges den Finger am Schalter haben oder das Gerät eingeschaltet an die Stromversorgung anschließen, kann dies zu Unfällen führen.
- Entfernen Sie alle Einstellschlüssel oder Werkzeuge, bevor Sie das Elektrogerät einschalten.** Werkzeuge oder Schlüssel, die an rotierenden Teilen des Elektrogerätes angebracht sind, können zu Verletzungen führen.
- Vermeiden Sie eine abnormale Körperhaltung. Sorgen Sie für einen sicheren Stand und halten Sie jederzeit das Gleichgewicht.** Dadurch können Sie das Elektrowerkzeug in unerwarteten Situationen besser kontrollieren.
- Tragen Sie geeignete Kleidung. Tragen Sie keine weite Kleidung und keinen Schmuck. Halten Sie Ihre Haare, Kleidung und Handschuhe von beweglichen Teilen fern.** Lose sitzende Kleidung, Schmuck oder lange Haare können sich in den beweglichen Teilen verfangen.
- Wenn Geräte für den Anschluss an eine Staubabsaugung und Staubsammlung vorgesehen sind, vergewissern Sie sich, dass diese richtig angeschlossen sind und verwendet werden. Der**

Einsatz von Staubsaugern kann staubbedingte Gefahren mindern.

- h) **Vermeiden Sie, durch die häufige Nutzung des Werkzeugs in einen Trott zu verfallen und Prinzipien für die Werkzeugsicherheit zu ignorieren.** Eine unachtsame Aktion kann im Bruchteil einer Sekunde zu schweren Verletzungen führen.

4) Verwendung und Pflege des Elektrogerätes

- a) **Überlasten Sie das Elektrogerät nicht. Verwenden Sie das für Ihre Arbeit passende Elektrogerät.** Das richtige Gerät wird die Aufgabe besser und sicherer erledigen, wenn es bestimmungsgemäß verwendet wird.
- b) **Benutzen Sie kein Elektrowerkzeug, dessen Schalter defekt ist.** Ein Elektrowerkzeug, das sich nicht mehr ein- oder ausschalten lässt, ist gefährlich und muss repariert werden.
- c) **Trennen Sie den Stecker vom Netz und/ oder den Akku (sofern abnehmbar) vom Elektrowerkzeug, bevor Sie Einstellungen am Gerät vornehmen, Zubehör wechseln oder es aufbewahren.** Diese Vorbeugemaßnahmen mindern die Gefahr, dass das Elektrogerät unbeabsichtigt startet.
- d) **Bewahren Sie nicht verwendete Elektrogeräte für Kinder unerreichbar auf und lassen Sie nicht zu, dass Personen ohne Erfahrung mit dem Elektrogerät oder mit diesen Anweisungen das Elektrogerät bedienen.** Elektrogeräte sind in den Händen nicht geschulter Personen gefährlich.
- e) **Warten Sie die Elektrogeräte. Prüfen Sie, ob bewegliche Teile verzogen oder ausgeschlagen, ob Teile gebrochen oder in einem Zustand sind, der den Betrieb des Elektrogerätes beeinträchtigen kann. Bei Beschädigungen lassen Sie das Elektrogerät reparieren, bevor Sie es verwenden.** Viele Unfälle entstehen wegen mangelnder Wartung der Elektrogeräte.
- f) **Halten Sie Schneidwerkzeuge scharf und sauber.** Richtig gewartete Schneidwerkzeuge mit scharfen Klingen blockieren seltener und sind leichter unter Kontrolle zu halten.
- g) **Verwenden Sie Elektrogeräte, Zubehör und Einsätze (Bits) usw. gemäß diesen Anweisungen und unter Berücksichtigung der Arbeitsbedingungen und der Aufgabe.** Wenn Sie das Elektrogerät für Aufgaben verwenden, die nicht bestimmungsgemäß sind, kann dies zu gefährlichen Situationen führen.
- h) **Halten Sie die Griffe trocken, sauber und frei von Öl und Fett.** Rutschige Griffe und Oberflächen unterbinden die sichere Bedienbarkeit und Kontrolle über das Werkzeug in unerwarteten Situationen.

5) Service

- a) **Lassen Sie Ihr Elektrowerkzeug nur von qualifiziertem Fachpersonal und nur mit Original-Ersatzteilen reparieren.** Damit wird sichergestellt, dass die Sicherheit des Gerätes erhalten bleibt.

Zusätzliche Sicherheitshinweise für Fliesensägen

- **Benutzen Sie immer die mit dem Werkzeug gelieferte Schutzvorrichtung. Die Schutzvorrichtung muss sicher am Elektrowerkzeug angebracht und so eingestellt sein, dass ein Höchstmaß an Sicherheit erreicht wird, d. h. der kleinstmögliche Teil der Trennscheibe zeigt offen zur Bedienperson. Halten Sie sich und umstehende von der Trennscheibe fern.** Die Schutzhaube soll die Bedienperson vor Bruchstücken und zufälligem Kontakt mit der Trennscheibe schützen.
- **Die zulässige Drehzahl der Trennscheibe muss mindestens so hoch sein wie die auf dem Elektrowerkzeug angegebene Höchstdrehzahl.** Trennscheiben, die sich schneller als zulässig drehen, können zerbrechen und umherfliegen.
- **Trennscheiben dürfen nur für die empfohlenen Anwendungen verwendet werden. Z. B.: Schleifen Sie nie mit der Seitenfläche einer Trennscheibe.** Trennscheiben sind zum Materialabtrag mit der Kante der Scheibe bestimmt. Seitliche Krafteinwirkung auf diese Schleifscheiben kann sie zerbrechen.
- **Halten Sie Ihre Hände vom Schneidebereich und der Trennscheibe fern. Halten Sie die andere Hand am Zusatzgriff oder dem Motorgehäuse.** Wenn Sie die Säge mit beiden Händen halten, kann die Trennscheibe keine Verletzungen an den Händen verursachen.
- **Greifen Sie niemals unter das Werkstück.** Die Schutzvorrichtung kann Sie nicht vor der Trennscheibe unterhalb des Werkstücks schützen.
- **Halten Sie das zu schneidende Werkstück niemals in den Händen oder auf dem Bein. Sichern Sie das Werkstück richtig abzustützen, damit Ihr Körper geschützt wird, die Trennscheibe nicht festklemmt und Sie die Kontrolle behalten.**
- **Halten Sie das Elektrowerkzeug an den isolierten Griffflächen, wenn Arbeiten durchgeführt werden, bei denen das Schneidwerkzeug versteckte Leitungen oder die eigene Anschlussleitung berühren könnte.** Ein Kontakt mit einer spannungsführenden Leitung setzt auch die freiliegenden Metallteile des Elektrowerkzeugs unter Spannung und der Benutzer erleidet einen Stromschlag.
- **Verwenden Sie stets Trennscheiben der richtigen Größe und Form (Diamant kontra rund) der Wellenbohrungen.** Trennscheiben, die nicht zu den Befestigungsteilen der Säge passen, laufen exzentrisch, was zu einem Kontrollverlust führt.
- **Verwenden Sie niemals beschädigte oder falsche Unterlegscheiben oder einen beschädigten oder falschen Bolzen für das Sägeblatt.** Die Unterlegscheiben und der Bolzen für die Trennscheibe wurden speziell für Ihre Säge konstruiert, so dass eine optimale Leistung und Betriebssicherheit erzielt wird.
- **Verwenden Sie stets unbeschädigte Trennscheibenflansche mit dem richtigen Durchmesser für die gewählte Trennscheibe.** Geeignete Flansche

stützen die Trennscheibe und verringern so die Gefahr eines Trennscheibenbruchs.

- **Außendurchmesser und Dicke der Trennscheibe müssen den Maßangaben Ihres Elektrowerkzeugs entsprechen.** Falsch bemessene Trennscheiben können nicht ausreichend abgeschirmt oder kontrolliert werden.
- **Verwenden Sie keine beschädigten Trennscheiben. Überprüfen Sie die Trennscheiben vor jedem Gebrauch, ob sie angeschlagen, gerissen oder anderweitig beschädigt sind. Wenn das Elektrowerkzeug oder die Trennscheibe herunterfällt, überprüfen Sie, ob es beschädigt ist, oder verwenden Sie eine unbeschädigte Trennscheibe. Wenn Sie die Trennscheibe kontrolliert und eingesetzt haben, halten Sie und in der Nähe befindliche Personen sich außerhalb der Ebene der rotierenden Trennscheibe und lassen Sie das Gerät eine Minute lang mit Höchstzahl laufen.** Beschädigte die Trennscheiben brechen meist in dieser Testzeit.
- **Tragen Sie persönliche Schutzausrüstung. Verwenden Sie je nach Anwendung Vollgesichtsschutz, Augenschutz oder Schutzbrille. Soweit angemessen, tragen Sie Staubmaske, Gehörschutz, Schutzhandschuhe oder Spezialschürze, die kleine Schleif- und Materialpartikel von Ihnen fernhält.** Die Augen sollen vor herumfliegenden Fremdkörpern geschützt werden, die bei verschiedenen Anwendungen entstehen. Staub- oder Atemschutzmaske müssen den bei der Anwendung entstehenden Staub filtern. Wenn Sie lange lautem Lärm ausgesetzt sind, können Sie einen Hörverlust erleiden.
- **Achten Sie bei anderen Personen auf sicheren Abstand zu Ihrem Arbeitsbereich. Jeder, der den Arbeitsbereich betritt, muss persönliche Schutzausrüstung tragen.** Bruchstücke des Werkstücks oder gebrochener Trennscheiben können wegfiegen und Verletzungen auch außerhalb des direkten Arbeitsbereichs verursachen.
- **Halten Sie das Netzkabel von der sich drehenden Trennscheibe fern.** Wenn Sie die Kontrolle über das Gerät verlieren, kann das Netzkabel durchtrennt oder erfasst werden und Ihre Hand oder Ihr Arm in die sich drehende Trennscheibe geraten.
- **Legen Sie das Elektrowerkzeug niemals ab, bevor die Trennscheibe völlig zum Stillstand gekommen ist.** Die sich drehende Trennscheibe kann in Kontakt mit der Ablagefläche geraten, wodurch Sie die Kontrolle über das Elektrowerkzeug verlieren können.
- **Lassen Sie das Elektrowerkzeug nicht laufen, während Sie es tragen.** Ihre Kleidung kann durch zufälligen Kontakt mit dem sich drehenden Einsatzwerkzeug erfasst werden, und das Einsatzwerkzeug sich in Ihren Körper bohren.
- **Reinigen Sie regelmäßig die Lüftungsschlitze Ihres Elektrowerkzeugs.** Das Motorgebläse zieht Staub in das Gehäuse, und eine starke Ansammlung von Metallstaub kann elektrische Gefahren verursachen.
- **Ziehen Sie den Netzstecker nicht, wenn dieser oder die Steckdose nass geworden ist.** Schalten Sie zuerst den Strom durch Herausnehmen der Sicherung bzw. mit dem

Unterbrecher des betreffenden Stromkreises aus. Ziehen Sie erst dann den Stecker und prüfen Sie die Anschlüsse auf eventuelle Wasserspuren.

- **Warten Sie, bis die Säge völlig zum Stillstand gekommen ist.** Ein ungeschütztes, noch auslaufendes Sägeblatt führt dazu, dass die Säge zurückschnellt und alles durchtrennt, was sich im Sägebereich befindet. Seien Sie sich darüber im Klaren, dass es einige Zeit dauert, bis das Sägeblatt zum Stillstand kommt, nachdem der Schalter losgelassen wurde.
- Schneiden Sie weder Holz noch Metall.
- **Verwenden Sie keine verzahnten oder segmentierte Diamant-Trennscheiben.** Dieses Werkzeug ist nicht mit einer unteren Schutzvorrichtung ausgestattet.



WARNUNG: Halten Sie Ihre Hände vom Schneidbereich und der Trennscheibe fern. Dies könnte zu Verletzungen führen.



WARNUNG: Um die Gefahr von elektrischen Schlägen zu vermeiden, halten Sie alle Anschlüsse trocken und vom Boden fern. Berühren Sie den Netzstecker nicht mit nassen Händen.



WARNUNG: Der Kabelsatz ist mit einer tragbaren Fehlerstrom-Schutzeinrichtung ausgestattet. Es sind Steckdosen mit integrierter tragbarer Fehlerstrom-Schutzeinrichtung erhältlich, die für mehr Sicherheit verwendet werden können. Wenn Sie ein Verlängerungskabel verwenden, stecken Sie dieses immer in eine durch eine tragbare Fehlerstrom-Schutzeinrichtung geschützte Steckdose.



WARNUNG: Stecken Sie ein Verlängerungskabel immer in eine durch eine tragbare Fehlerstrom-Schutzeinrichtung geschützte Steckdose.



WARNUNG: Testen Sie die tragbare Fehlerstrom-Schutzeinrichtung vor jeder Anwendung:

1. **Stecken Sie die tragbare Fehlerstrom-Schutzeinrichtung in eine Steckdose.** Die Kontrollleuchte muss rot leuchten.
2. **Drücken Sie den Test-Knopf.** Die Kontrollleuchte sollte nicht mehr leuchten.
3. **Drücken Sie den Reset-Knopf, um das Gerät zu verwenden.** Verwenden Sie das Gerät nicht, wenn der Test fehlschlägt.



WARNUNG: Verwenden Sie die Säge niemals mit Salzwasser oder leitenden Flüssigkeiten.

Zusätzliche Sicherheitshinweise

- **Sichern Sie das Werkstück zum Beispiel mit Einspannvorrichtungen auf einer stabilen Plattform** Das Werkstück ist instabil, wenn es mit der Hand oder dem Körper abgestützt wird, was zum Verlust der Kontrolle führen kann.
- **Positionieren Sie Ihren Körper auf einer der beiden Seiten des Sägeblatts, jedoch nicht in einer Reihe mit dem Sägeblatt.**

HINWEIS: Sägeblätter laufen nach dem Abschalten nach. Dies könnte zu schweren Verletzungen führen.



WARNUNG: Wir empfehlen die Verwendung einer Fehlerstromschutzeinrichtung mit einem Nennfehlerstrom von maximal 30mA.

Restrisiken

Trotz Beachtung der geltenden Sicherheitsvorschriften und des Einsatzes von Schutzvorrichtungen können bestimmte Risiken nicht vermieden werden. Diese sind:

- Beeinträchtigung des Gehörs.
- Verletzungsgefahr durch umherfliegende Teilchen.
- Verbrennungsgefahr durch während des Betriebes heiß werdende Zubehörteile.
- Verletzungsgefahr durch andauernden Gebrauch.

Elektrische Sicherheit

Der Elektromotor wurde für eine einzige Spannung konstruiert. Überprüfen Sie immer, dass die Stromversorgung der Spannung auf dem Typenschild entspricht.



Ihr DeWALT-Gerät ist gemäß EN60745 doppelt isoliert. Es muss deshalb nicht geerdet werden.

Wenn das Stromversorgungskabel beschädigt ist, muss es durch ein speziell ausgestattetes Kabel ersetzt werden, dass bei der DEWALT Kundendienstorganisation erhältlich ist.

(CH) Bei Ersatz des Netzkabels achten Sie auf Verwendung des Schweizer Netzsteckers.

Typ 11 für Klasse II (Doppelisolierung) – Geräte

Typ 12 für Klasse I (Schutzleiter) – Geräte

(CH) Ortsveränderliche Geräte, die im Freien verwendet werden, müssen über einen Fehlerstromschutzschalter angeschlossen werden.

Verwendung eines Verlängerungskabels

Verwenden Sie ein zugelassenes 3-adriges Verlängerungskabel, das für die Leistungsaufnahme dieses Elektrowerkzeugs geeignet ist (siehe **Technische Daten**). Der Mindestquerschnitt der Leitungen beträgt 1,5 mm² und die Höchstlänge beträgt 30 m.

Wenn Sie eine Kabeltrommel verwenden, wickeln Sie das Kabel vollständig ab.

Packungsinhalt

Die Packung enthält:

- 1 Water kit
 - 1 Trennscheiben-Maulschlüssel
 - 1 Trennscheibenschlüssel
 - 1 Trennscheibe
 - 1 Betriebsanleitung
- Prüfen Sie das Gerät, die Teile oder Zubehörteile auf Beschädigungen, die beim Transport entstanden sein könnten.
 - Nehmen Sie sich Zeit, die Betriebsanleitung vor Inbetriebnahme sorgfältig zu lesen.

Bildzeichen am Werkzeug

Die folgenden Bildzeichen sind am Gerät sichtbar angebracht:



Vor der Verwendung die Betriebsanleitung lesen.



Tragen Sie Gehörschutz.



Tragen Sie Augenschutz.



Verwenden Sie keine verzahnten oder segmentierte Diamant-Trennscheiben.

Lage des Datumscodes (Abb. [Fig.] A)

Der Datumscode **10**, der auch das Herstelljahr enthält, ist in das Gehäuse geprägt.

Beispiel:

2022 XX XX

Herstelljahr

Beschreibung (Abb. A)



WARNUNG: Nehmen Sie niemals Änderungen am Elektrowerkzeug oder seinen Teilen vor. Dies könnte zu Schäden oder Verletzungen führen.

- 1 Tragbare Fehlerstrom-Schutzeinrichtung am Kabelsatz
- 2 Ein-/Aus-Schalter
- 3 Verriegelungsknopf
- 4 Diamant-Trennscheibe
- 5 Äußerer Flansch
- 6 Klemmschraube
- 7 Wasserschlauch
- 8 Werkzeugzufuhr
- 9 Wasserzufuhr
- 10 Datumscodes
- 11 Schraube
- 12 Wasserdüse
- 13 Tiefeneinstellknopf
- 14 Schuh
- 15 Wasserventilhebel
- 16 Schnittführung
- 17 Neigungseinstellknopf

Bestimmungsgemäße Verwendung

Ihre Fliesensäge wurde für professionelle Fliesen-Nassschneideanwendungen entwickelt.

NICHT VERWENDEN in nasser Umgebung oder in der Nähe von entflammaren Flüssigkeiten oder Gasen.

Diese Fliesensäge ist ein Elektrowerkzeug für den professionellen Gebrauch.

LASSEN SIE NICHT ZU, dass Kinder in Kontakt mit dem Gerät kommen. Wenn unerfahrene Personen dieses Gerät verwenden, sind diese zu beaufsichtigen.

- Dieses Gerät darf nicht von Personen (einschließlich Kindern) mit eingeschränkten physischen, sensorischen oder mentalen Fähigkeiten oder ohne ausreichende Erfahrung oder Kenntnisse verwendet werden, außer wenn

diese Personen von einer Person, die für ihre Sicherheit verantwortlich ist, bei der Verwendung des Geräts beaufsichtigt werden. Lassen Sie nicht zu, dass Kinder mit diesem Produkt allein gelassen werden.

ZUSAMMENBAU UND EINSTELLUNGEN



WARNUNG: Um die Gefahr schwerer Verletzungen zu mindern, schalten Sie das Gerät aus und trennen Sie es vom Netz, bevor Sie Einstellungen vornehmen oder Anbaugeräte oder Zubehör anbringen oder entfernen. Ein unbeabsichtigtes Starten kann zu Verletzungen führen.

Schalter (Abb. A, B)



WARNUNG: Um zu verhindern, dass der Gerätestecker oder die Steckdose nass werden, stellen Sie die Säge neben einer Wandsteckdose auf, so dass kein Wasser auf die Steckdose oder den Stecker tropfen kann. Verlegen Sie das Netzkabel zwischen Säge und Steckdose mit einer "Abtropfschlaufe" (Abb. B). Die Abtropfschlaufe ist ein Teil des Kabels, der niedriger ist als die Steckdose, oder, falls verwendet, als das Verlängerungskabel. Mit ihr wird verhindert, dass Wasser am Kabel entlangläuft und mit der Steckdose in Kontakt kommt.



VORSICHT: Bevor Sie den Netzstecker einstecken, prüfen Sie immer, ob der Schalter korrekt funktioniert und beim Loslassen in die AUS-Position zurückkehrt.

1. Halten Sie den Schalter **2** gedrückt, um das Gerät zu starten.
2. Bei Bedarf drücken Sie den Verriegelungsknopf **3** für Dauerbetrieb und lassen den Schalter los. Um den Verriegelungsknopf zu lösen, drücken Sie den Schalter ein und lassen Sie ihn dann los.

Montieren der Diamant-Trennscheibe

(Abb. A, C)

1. Halten Sie den äußeren Flansch **5** mit dem mitgelieferten Flansch-Schlüssel fest und drehen Sie mit dem Trennscheibenschlüssel die linke Klemmschraube **6** im Uhrzeigersinn, um sie zu lösen und zu entfernen.
2. Entfernen Sie die Klemmschraube **6** und den äußeren Flansch **5**.
3. Setzen Sie die Säge auf eine stabile Oberfläche.
4. Setzen Sie die Trennscheibe **4** auf die Spindel.
5. Halten Sie mit dem mitgelieferten Flansch-Schlüssel den äußeren Flansch **5** fest.
6. Drehen Sie die Klemmschraube **6** entgegen dem Uhrzeigersinn, um sie festzuziehen. Ziehen Sie die Trennscheibe mit dem mitgelieferten Schlüssel gut fest.
7. Zum Entfernen der Trennscheibe gehen Sie in umgekehrter Reihenfolge vor.

Montage des Nassschneidesystems (Abb. A)



WARNUNG: Verwenden Sie das Nassschneidesystem nur, wenn das Werkzeug durch eine tragbare Fehlerstrom-Schutzeinrichtung geschützt wird.

Dieses System reduziert die Menge an Staubteilchen, die durch die Luft übertragen werden, und verbessert gleichzeitig die Schneidequalität und die Lebensdauer der Trennscheibe.

1. Lockern Sie den Tiefeneinstellungsknopf **13** und ziehen Sie den Schuh **14** in die Position seiner minimalen Schnitttiefe.
2. Entfernen Sie die Schraube **11** direkt rechts neben dem Tiefeneinstellungsknopf **13**, der am Gehäuse angebracht ist.
3. Positionieren Sie den Wasserventil-Bausatz so, dass seine Öffnung an der Schraubenöffnung, die sich am Gehäuse befindet, sowie an den Gabelungen des Wasserventils der Trennscheibe ausgerichtet ist.
4. Montieren Sie ihn mit der Schraube an seiner Position. Überdrehen Sie die Schraube NICHT; hierdurch kann der Wasserventil-Bausatz beschädigt werden.

Wasserventil-Bausatz (Abb. A)



WARNUNG: Testen Sie die tragbare Fehlerstrom-Schutzeinrichtung vor jeder Anwendung:

1. **Stecken Sie die tragbare Fehlerstrom-Schutzeinrichtung in eine Steckdose.** Die Kontrollleuchte muss rot leuchten.
2. **Drücken Sie den Test-Knopf.** Die Kontrollleuchte sollte nicht mehr leuchten.
3. **Drücken Sie den Reset-Knopf, um das Gerät zu verwenden.** Verwenden Sie das Gerät nicht, wenn der Test fehlschlägt.



WARNUNG: Prüfen Sie vor jeder Verwendung den Schlauch und den Wasser-Bausatz. Verwenden Sie das Gerät nicht, wenn Schlauch oder Wasser-Bausatz beschädigt sind.



VORSICHT: Schließen Sie keine Wasserversorgung mit mehr als 6 bar an.

Wenn der Maximaldruck des Wasserversorgungssystems über 6 bar liegt, muss ein Druckreduzierventil zwischen dem Werkzeug und dem Wasserauslass angebracht werden.

1. Verwenden Sie die Säge niemals über Kopf. Wenn Sie mit Wasser arbeiten, darf das Gerät nur in waagerechter Position verwendet werden, damit kein Wasser eindringen kann.
2. Bevor Sie das Gerät mit dem Wasserventil-Bausatz verwenden, prüfen Sie den Wasserschlauch **7** auf Löcher, Risse oder andere Beschädigungen. Verwenden Sie nur identische Ersatzteile, wenn Sie möglicherweise geschwächte oder beschädigte Stellen finden. Überprüfen Sie die Anschlüsse am Werkzeugeinlass **8**, Wasserventil und Adapter **12** auf Undichtigkeiten. Wenn ein Anschluss lose ist oder der Schlauch locker um spitze Stellen hängt, lösen Sie den Schlauch, kürzen Sie ihn um ca. 25,4 mm und schließen Sie ihn wieder an. Vergewissern Sie sich, dass der Schlauch vollständig hinter den Spitzen befestigt wird. Prüfen Sie, ob der Anschluss dicht ist.

Verlängerungskabel

- Stecken Sie ein Verlängerungskabel immer in eine durch eine tragbare Fehlerstrom-Schutzeinrichtung geschützte Steckdose.
- Verwenden Sie nur Verlängerungskabel, die sich für den Einsatz im Freien eignen. Solche Verlängerungskabel

tragen eine Kennzeichnung wie z.B. "Zur Verwendung im Freien geeignet; bei Nichtverwendung an einem trockenen Ort lagern."

- Verwenden Sie nur Verlängerungskabel mit technischen Daten, die mindestens denen des Produkts entsprechen.
- Verwenden Sie keine beschädigten Verlängerungskabel. Prüfen Sie vor dem Gebrauch das Verlängerungskabel und tauschen Sie es aus, falls es beschädigt ist.
- Verwenden Sie Verlängerungskabel nur gemäß ihrem Zweck, und ziehen Sie nicht am Kabel, um es aus der Steckdose zu ziehen.

Motor

Stellen Sie sicher, dass die Netzspannung der auf dem Typenschild der Maschine angegebenen Spannung entspricht. Eine um mehr als 10% höhere Spannung verursacht Leistungsverluste und Überhitzung. Alle DEWALT-Werkzeuge werden im Werk geprüft; falls dieses Werkzeug nicht funktioniert, überprüfen Sie die Stromversorgung.



- Halten Sie das Kabel von Hitzequellen und scharfen Kanten fern.
- Ziehen Sie erst das Verlängerungskabel aus der Steckdose, bevor Sie den Gerätestecker aus dem Verlängerungskabel ziehen.

BETRIEB

Betriebsanweisungen

-  **WARNUNG:** Beachten Sie immer die Sicherheitsanweisungen und die geltenden Vorschriften.
-  **WARNUNG: Benutzen Sie die richtige Trennscheibe.** Verwenden Sie keine gespaltenen, beschädigten oder übermäßig abgenutzten Trennscheiben. Schneiden Sie weder Holz noch Metall.
-  **VORSICHT:** Warten Sie, bis die Trennscheibe die maximale Drehzahl erreicht hat und benutzen Sie einen niedrigen Vorschub, um saubere Schnitte zu erzielen.
-  **VORSICHT:** Die DWC410 darf bei montiertem Wasser-Bausatz nur in waagerechter Position verwendet werden (siehe **Wasserventil-Bausatz**) und bei nicht montiertem Wasser-Bausatz auch auf senkrechten Flächen verwendet werden.
-  **VORSICHT:** Sichern Sie das Werkstück zum Beispiel mit Einspannvorrichtungen auf einer stabilen Plattform. Das Werkstück ist instabil, wenn es mit der Hand oder dem Körper abgestützt wird, was zum Verlust der Kontrolle führen kann.
-  **WARNUNG: Um die Gefahr schwerer Verletzungen zu mindern, schalten Sie das Gerät aus und trennen Sie es vom Netz, bevor Sie Einstellungen vornehmen oder Anbaugeräte oder Zubehör anbringen oder entfernen.** Ein unbeabsichtigtes Starten kann zu Verletzungen führen.

Richtige Haltung der Hände (Abb. D)



-  **WARNUNG:** Um die Gefahr schwerer Verletzungen zu mindern, beachten Sie **IMMER** die richtige Haltung der Hände, wie dargestellt.
-  **WARNUNG:** Um die Gefahr schwerer Verletzungen zu mindern, halten Sie das Gerät **IMMER** sicher fest und seien Sie auf eine plötzliche Reaktion gefasst.

Bei der korrekten Handposition liegt eine Hand wie abgebildet auf dem Griff **20** und die andere auf der Vorderseite des Haupthandgriffs **21** oder auf dem Motorgehäuse.

Einstellen der Frästiefe (Abb. E)

1. Lockern Sie zum Lösen den Tiefeneinstellungsknopf **13**.
2. Drehen Sie den Schuh **14** auf- oder abwärts in die gewünschte Stellung.
3. Drehen Sie den Tiefeneinstellungsknopf wieder fest.

Nassschneide-Methode (Abb. A)

-  **WARNUNG:** Verwenden Sie das Nassschneidesystem nur, wenn das Werkzeug durch eine tragbare Fehlerstrom-Schutzeinrichtung geschützt wird.
-  **WARNUNG:** Um die Gefahr von elektrischen Schlägen zu vermeiden, stellen Sie sicher, dass kein Wasser in das Gerät eindringt. Berühren Sie den Netzstecker nicht mit nassen Händen.

1. Befolgen Sie die Anweisungen in Abschnitt **Montage des Nassschneidesystems**.
2. Zur Regulierung des Wasserdurchflusses öffnen Sie das Wasserventil, indem Sie den Hebel **15** vom Gerät weg kippen.
3. Zum Schließen des Wasserventils kippen Sie den Hebel zum Gerät hin.

Gehen Sie wie unten beschrieben vor, um gerade Schnitte oder Winkelschnitte durchzuführen.

Gerade Schnitte (Abb. A)

1. Kennzeichnen Sie den zu schneidenden Bereich mit einem Markier- oder Fettstift.
2. Setzen Sie den Schuh **14** der Säge auf das Werkstück und stellen Sie dabei sicher, dass die Trennscheibe das Werkstück nicht berührt.
3. Richten Sie den äußeren Teil der Schnittführung **16** an der Markierung auf dem Werkstück aus.
4. Schalten Sie das Werkzeug ein, und warten Sie, bis die Trennscheibe ihre maximale Geschwindigkeit erreicht hat.
5. Bewegen Sie das Elektrowerkzeug langsam und gleichmäßig vorwärts, an der markierten Schnittlinie entlang.

Winkelschnitte (Abb. A, F)

1. Kennzeichnen Sie den zu schneidenden Bereich mit einem Markier- oder Fettstift.
2. Lockern Sie den Gehrungseinstellungsknopf **17** und bringen Sie ihn in den gewünschten Winkel.

- Nach Auswahl des Winkels ziehen Sie den Gehrungseinstellungsknopf fest, um den Schuh zu sichern.
- Richten Sie den inneren Teil der Schnittführung **16** an der Markierung auf dem Werkstück aus.
- Schalten Sie das Werkzeug ein, und warten Sie, bis die Trennscheibe ihre maximale Geschwindigkeit erreicht hat.
- Bewegen Sie das Elektrowerkzeug langsam und gleichmäßig vorwärts, an der markierten Schnittlinie entlang.

WARTUNG

Ihr DEWALT Elektrowerkzeug wurde für langfristigen Betrieb mit minimalem Wartungsaufwand konstruiert. Ein kontinuierlicher, zufriedenstellender Betrieb hängt von der geeigneten Pflege des Elektrowerkzeugs und seiner regelmäßiger Reinigung ab.

! WARNUNG: Um die Gefahr schwerer Verletzungen zu mindern, schalten Sie das Gerät aus und trennen Sie es vom Netz, bevor Sie Einstellungen vornehmen oder Anbaugeräte oder Zubehör anbringen oder entfernen. Ein unbeabsichtigtes Starten kann zu Verletzungen führen.

! WARNUNG: Dieses Werkzeug darf nicht vom Benutzer gewartet werden. Es muss von einer offiziellen DEWALT-Wartungsstelle gewartet werden.



Schmierung

! WARNUNG: Bringen Sie NIEMALS Schmier- oder Reinigungsmittel durch Sprühen oder andere Verfahren in das Werkzeuginnere ein. Dies kann zu Verletzungen führen und die Lebensdauer und Leistung des Werkzeugs stark beeinträchtigen.



Werkzeuge von DEWALT werden werkseitig korrekt geschmiert und daher gebrauchsfertig. Es wird jedoch empfohlen, dass Sie das Werkzeug einmal jährlich zur gründlichen Reinigung und Inspektion an eine zertifizierte Kundendienststelle geben oder schicken.



Reinigung

! WARNUNG: Blasen Sie mit Trockenluft immer dann Schmutz und Staub aus dem Hauptgehäuse, wenn sich Schmutz sichtbar in und um die Lüftungsschlitze ansammelt. Tragen Sie bei diesen Arbeiten zugelassene Augenschutz und eine zugelassene Staubmaske.

! WARNUNG: Verwenden Sie niemals Lösungsmittel oder andere scharfe Chemikalien für die Reinigung der nicht-metallischen Teile des Gerätes. Diese Chemikalien können das in diesen Teilen verwendete Material aufweichen. Verwenden Sie ein nur mit Wasser und einer milden Seife befeuchtetes Tuch. Achten Sie darauf, dass niemals

Flüssigkeiten in das Gerät eindringen. Tauchen Sie niemals irgendein Teil des Gerätes in eine Flüssigkeit.

Optionales Zubehör



WARNUNG: Da Zubehör, das nicht von DEWALT angeboten wird, nicht mit diesem Produkt geprüft worden ist, kann die Verwendung von solchem Zubehör an diesem Gerät gefährlich sein. Um das Verletzungsrisiko zu mindern, sollte mit diesem Produkt nur von DEWALT empfohlenes Zubehör verwendet werden.

Fragen Sie Ihren Händler nach weiteren Informationen zu geeignetem Zubehör.

Umweltschutz



Separate Sammlung. Produkte und Batterien, die mit diesem Symbol gekennzeichnet sind, dürfen nicht im normalen Hausmüll entsorgt werden. Produkte und Batterien enthalten Materialien, die zurückgewonnen oder recycelt werden können, um den Bedarf an Rohstoffen zu reduzieren. Bitte recyceln Sie elektrische Produkte und Batterien gemäß den lokalen Bestimmungen. Weitere Informationen erhalten Sie unter www.2helpU.com.

WET TILE CUTTER

DWC410

Congratulations!

You have chosen a DEWALT tool. Years of experience, thorough product development and innovation make DEWALT one of the most reliable partners for professional power tool users.

Technical Data

		DWC410
Voltage	V_{AC}	230
UK & Ireland only	V_{AC}	115/230
Type		1
Power input	W	1300
No load speed	min^{-1}	14,500
Wheel diameter	mm	110
Cutting depth at 90°	mm	34
Maximum permissible water pressure	bar	6
Weight	kg	3.0
Noise values and vibration values (tri-ax vector sum) according to EN60745:		
L_{PA} (emission sound pressure level)	dB(A)	102.5
L_{WA} (sound power level)	dB(A)	113.5
K (uncertainty for the given sound level)	dB(A)	3.0
Vibration emission value $a_{h1} =$		
	m/s^2	4.1
Uncertainty K =	m/s^2	1.5

The vibration and/or noise emission level given in this information sheet has been measured in accordance with a standardised test given in EN60745 and may be used to compare one tool with another. It may be used for a preliminary assessment of exposure.



WARNING: *The declared vibration and/or noise emission level represents the main applications of the tool. However if the tool is used for different applications, with different accessories or poorly maintained, the vibration and/or noise emission may differ. This may significantly increase the exposure level over the total working period.*

An estimation of the level of exposure to vibration and/or noise should also take into account the times when the tool is switched off or when it is running but not actually doing the job. This may significantly reduce the exposure level over the total working period.

Identify additional safety measures to protect the operator from the effects of vibration and/or noise such as: maintain the tool and the accessories, keep the hands warm (relevant for vibration), organisation of work patterns.

NOTE: This device is intended for the connection to a power supply system with maximum permissible system impedance

Z_{max} of 0.367 Ω at the interface point (power service box) of user's supply.

The user has to ensure that this device is connected only to a power system which fulfils the requirement above. If necessary, the user can ask the public power supply company for the system impedance at the interface point.

EC-Declaration of Conformity

Machinery Directive



Wet Tile Cutter DWC410

DEWALT declares that these products described under **Technical Data** are in compliance with: 2006/42/EC, EN60745-1:2009 +A11:2010, EN60745-2-22:2011 +A11:2013.

These products also comply with Directive 2014/30/EU and 2011/65/EU. For more information, please contact DEWALT at the following address or refer to the back of the manual.

The undersigned is responsible for compilation of the technical file and makes this declaration on behalf of DEWALT.

Markus Rompel
Director Engineering
DEWALT, Richard-Klinger-Straße 11,
65510, Idstein, Germany
29.03.2018

DECLARATION OF CONFORMITY

THE SUPPLY OF MACHINERY (SAFETY) REGULATIONS 2008



Wet Tile Cutter DWC410

DEWALT declares that these products described under "technical data" are in compliance with:

The Supply of Machinery (Safety) Regulations, 2008, S.I. 2008/1597 (as amended),

EN60745-1:2009 +A11:2010, EN60745-2-22:2011 +A11:2013.

These products also conform to the following UK Regulations: Electromagnetic Compatibility Regulations, 2016, S.I.2016/1091 (as amended).

The Restriction of the Use of Certain Hazardous Substances in Electrical and Electronic Equipment Regulations 2012, S.I. 2012/3032 (as amended).

For more information, please contact DEWALT at the following address or refer to the back of the manual.

The undersigned is responsible for compilation of the technical file and makes this declaration on behalf of DEWALT.

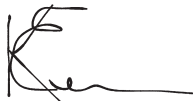

Karl Evans

Vice President Professional Power Tools EANZ GTS

DEWALT UK,

270 Bath Road, Slough

Berkshire SL1 4DX

England

29.03.2018



WARNING: To reduce the risk of injury, read the instruction manual.

Definitions: Safety Guidelines

The definitions below describe the level of severity for each signal word. Please read the manual and pay attention to these symbols.



DANGER: Indicates an imminently hazardous situation which, if not avoided, **will** result in **death or serious injury**.



WARNING: Indicates a potentially hazardous situation which, if not avoided, **could** result in **death or serious injury**.



CAUTION: Indicates a potentially hazardous situation which, if not avoided, **may** result in **minor or moderate injury**.

NOTICE: Indicates a practice **not related to personal injury** which, if not avoided, **may** result in **property damage**.



Denotes risk of electric shock.



Denotes risk of fire.

GENERAL POWER TOOL SAFETY WARNINGS



WARNING: Read all safety warnings, instructions, illustrations and specifications provided with this power tool. Failure to follow all instructions listed below may result in electric shock, fire and/or serious injury.

SAVE ALL WARNINGS AND INSTRUCTIONS FOR FUTURE REFERENCE

The term "power tool" in the warnings refers to your mains-operated (corded) power tool or battery-operated (cordless) power tool.

1) Work Area Safety

- Keep work area clean and well lit.** Cluttered or dark areas invite accidents.
- Do not operate power tools in explosive atmospheres, such as in the presence of flammable liquids, gases or dust.** Power tools create sparks which may ignite the dust or fumes.
- Keep children and bystanders away while operating a power tool.** Distractions can cause you to lose control.

2) Electrical Safety

- Power tool plugs must match the outlet. Never modify the plug in any way. Do not use any adapter plugs with earthed (grounded) power tools.** Unmodified plugs and matching outlets will reduce risk of electric shock.
- Avoid body contact with earthed or grounded surfaces, such as pipes, radiators, ranges and refrigerators.** There is an increased risk of electric shock if your body is earthed or grounded.
- Do not expose power tools to rain or wet conditions.** Water entering a power tool will increase the risk of electric shock.
- Do not abuse the cord. Never use the cord for carrying, pulling or unplugging the power tool. Keep cord away from heat, oil, sharp edges or moving parts.** Damaged or entangled cords increase the risk of electric shock.
- When operating a power tool outdoors, use an extension cord suitable for outdoor use.** Use of a cord suitable for outdoor use reduces the risk of electric shock.
- If operating a power tool in a damp location is unavoidable, use a residual current device (RCD) protected supply.** Use of an RCD reduces the risk of electric shock.

3) Personal Safety

- Stay alert, watch what you are doing and use common sense when operating a power tool. Do not use a power tool while you are tired or under the influence of drugs, alcohol or medication.** A moment of inattention while operating power tools may result in serious personal injury.
- Use personal protective equipment. Always wear eye protection.** Protective equipment such as a dust mask, non-skid safety shoes, hard hat or hearing protection used for appropriate conditions will reduce personal injuries.
- Prevent unintentional starting. Ensure the switch is in the off-position before connecting to power source and/or battery pack, picking up or carrying the tool.** Carrying power tools with your finger on the switch or energising power tools that have the switch on invites accidents.
- Remove any adjusting key or wrench before turning the power tool on.** A wrench or a key left attached to a rotating part of the power tool may result in personal injury.

- e) **Do not overreach. Keep proper footing and balance at all times.** This enables better control of the power tool in unexpected situations.
- f) **Dress properly. Do not wear loose clothing or jewellery. Keep your hair and clothing away from moving parts.** Loose clothes, jewellery or long hair can be caught in moving parts.
- g) **If devices are provided for the connection of dust extraction and collection facilities, ensure these are connected and properly used.** Use of dust collection can reduce dust-related hazards.
- h) **Do not let familiarity gained from frequent use of tools allow you to become complacent and ignore tool safety principles.** A careless action can cause severe injury within a fraction of a second.

4) Power Tool Use and Care

- a) **Do not force the power tool. Use the correct power tool for your application.** The correct power tool will do the job better and safer at the rate for which it was designed.
- b) **Do not use the power tool if the switch does not turn it on and off.** Any power tool that cannot be controlled with the switch is dangerous and must be repaired.
- c) **Disconnect the plug from the power source and/or remove the battery pack, if detachable, from the power tool before making any adjustments, changing accessories, or storing power tools.** Such preventive safety measures reduce the risk of starting the power tool accidentally.
- d) **Store idle power tools out of the reach of children and do not allow persons unfamiliar with the power tool or these instructions to operate the power tool.** Power tools are dangerous in the hands of untrained users.
- e) **Maintain power tools and accessories. Check for misalignment or binding of moving parts, breakage of parts and any other condition that may affect the power tool's operation. If damaged, have the power tool repaired before use.** Many accidents are caused by poorly maintained power tools.
- f) **Keep cutting tools sharp and clean.** Properly maintained cutting tools with sharp cutting edges are less likely to bind and are easier to control.
- g) **Use the power tool, accessories and tool bits etc. in accordance with these instructions, taking into account the working conditions and the work to be performed.** Use of the power tool for operations different from those intended could result in a hazardous situation.
- h) **Keep handles and grasping surfaces dry, clean and free from oil and grease.** Slippery handles and grasping surfaces do not allow for safe handling and control of the tool in unexpected situations.

5) Service

- a) **Have your power tool serviced by a qualified repair person using only identical replacement parts.** This will ensure that the safety of the power tool is maintained.

Safety instructions for Abrasive Cutting-off Operations

- a. **The guard provided with the tool must be securely attached to the power tool and positioned for maximum safety, so the least amount of wheel is exposed towards the operator. Position yourself and bystanders away from the plane of the rotating wheel.** The guard helps to protect operator from broken wheel fragments and accidental contact with wheel.
- b. **Use only bonded reinforced or diamond cut-off wheels for your power tool.** Just because an accessory can be attached to your power tool, it does not assure safe operation.
NOTE: Use the wording "bonded reinforced" or "diamond" as applicable depending on the designation of the tool.
- c. **The rated speed of the accessory must be at least equal to the maximum speed marked on the power tool.** Accessories running faster than their rated speed can break and fly apart.
- d. **Wheels must be used only for recommended applications. For example: do not grind with the side of cut-off wheel.** Abrasive cut-off wheels are intended for peripheral grinding, side forces applied to these wheels may cause them to shatter.
- e. **Always use undamaged wheel flanges that are of correct diameter for your selected wheel.** Proper wheel flanges support the wheel thus reducing the possibility of wheel breakage.
- f. **Do not use worn down reinforced wheels from larger power tools.** Wheels intended for a larger power tool are not suitable for the higher speed of a smaller tool and may burst.
NOTE: The above warning does not apply for tools only designated to be used with diamond wheels
- g. **The outside diameter and the thickness of your accessory must be within the capacity rating of your power tool.** Incorrectly sized accessories cannot be adequately guarded or controlled.
- h. **The arbour size of wheels and flanges must properly fit the spindle of the power tool.** Wheels and flanges with arbour holes that do not match the mounting hardware of the power tool will run out of balance, vibrate excessively and may cause loss of control.
- i. **Do not use damaged wheels. Before each use, inspect the wheels for chips and cracks. If power tool or wheel is dropped, inspect for damage or install an undamaged wheel. After inspecting and installing the wheel, position yourself and bystanders away from the plane of the rotating wheel and run the power tool at maximum no load speed for one minute.** Damaged wheels will normally break apart during this test time.
- j. **Wear personal protective equipment. Depending on application, use face shield, safety goggles or safety glasses. As appropriate, wear dust mask, hearing protectors, gloves and shop apron capable of**

stopping small abrasive or workpiece fragments. The eye protection must be capable of stopping flying debris generated by various operations. The dust mask or respirator must be capable of filtering particles generated by your operation. Prolonged exposure to high intensity noise may cause hearing loss.

k. **Keep bystanders a safe distance away from work area.**

Anyone entering the work area must wear personal protective equipment. Fragments of workpiece or of a broken wheel may fly away and cause injury beyond immediate area of operation.

l. **Hold the power tool by insulated gripping surfaces only, when performing an operation where the cutting accessory may contact hidden wiring or its own cord.**

Cutting accessory contacting a "live" wire may make exposed metal parts of the power tool "live" and could give the operator an electric shock.

m. **Position the cord clear of the spinning accessory.** If you lose control, the cord may be cut or snagged and your hand or arm may be pulled into the spinning wheel.

n. **Never lay the power tool down until the accessory has come to a complete stop.** The spinning wheel may grab the surface and pull the power tool out of your control.

o. **Do not run the power tool while carrying it at your side.** Accidental contact with the spinning accessory could snag your clothing, pulling the accessory into your body.

p. **Regularly clean the power tool's air vents.** The motor's fan will draw the dust inside the housing and excessive accumulation of powdered metal may cause electrical hazards.

q. **Do not operate the power tool near flammable materials.** Sparks could ignite these materials.

r. **Do not use accessories that require liquid coolants.** Using water or other liquid coolants may result in electrocution or shock.

If both hands are holding the saw, they cannot be cut by the blade.

- **Do not reach underneath the workpiece.** The guard cannot protect you from the blade below the workpiece.
- **Never hold piece being cut in your hands or across your leg. Secure the workpiece to a stable platform.** It is important to support the work properly to minimize body exposure, blade binding, or loss of control.
- **Hold power tool by insulated gripping surfaces when performing an operation where the cutting tool may contact hidden wiring or its own cord.** Contact with a "live" wire will also make exposed metal parts of the power tool "live" and shock the operator.
- **Always use blades with correct size and shape (diamond versus round) of arbor/bore holes.** Blades that do not match the mounting hardware of the saw will run eccentrically, causing loss of control.
- **Never use damaged or incorrect blade washers or bolt.** The blade washers and bolt were specially designed for your saw, for optimum performance and safety of operation.
- **Always use undamaged blade flanges that are of correct diameter for selected blade.** Proper blade flanges support the blade thus reducing the possibility of blade breakage.
- **The outside diameter and thickness of your blade must be within the capacity rating of your power tool.** Incorrectly sized blades cannot be adequately guarded or controlled.
- **Do not use damaged blades. Before each use, inspect the blades for chips and cracks. If power tool or blade is dropped, inspect for damage or install an undamaged blade. After inspecting and installing the blade, position yourself and bystanders away from the plane of the rotating blade and run the power tool at maximum no load speed for one minute.** Damaged blades will normally break apart during this test time.
- **Wear personal protective equipment. Depending on application, use face shield, safety goggles or safety glasses. As appropriate, wear dust mask, hearing protectors, gloves and shop apron capable of stopping small abrasive or workpiece fragments.** The eye protection must be capable of stopping flying debris generated by various operations. The dust mask or respirator must be capable of filtering particles generated by your operation. Prolonged exposure to high intensity noise may cause hearing loss.
- **Keep bystanders a safe distance away from work area. Anyone entering the work area must wear personal protective equipment.** Fragments of workpiece or of a broken blade may fly away and cause injury beyond immediate area of operation.
- **Position the cord clear of the spinning blade.** If you lose control, the cord may be cut or snagged and your hand or arm may be pulled into the spinning blade.
- **Never lay the power tool down until the blade has come to a complete stop.** The spinning blade may grab the surface and pull the power tool out of your control.

Additional Specific Safety Rules for Wet Tile Cutter

- **Always use guard provided with the tool. The guard must be securely attached to the power tool and positioned for maximum safety, so the least amount of blade is exposed towards the operator. Position yourself and bystanders away from the plane of the rotating blade.** The guard helps to protect operator from broken blade fragments and accidental contact with the blade.
- **The rated speed of the blade must be at least equal to the maximum speed marked on the power tool.** Blades running faster than their rated speed can break and fly apart.
- **Blades must be used only for recommended applications. For example: do not grind with the side of cut-off blade.** Abrasive cut-off blades are intended for peripheral grinding, side forces applied to these blades may cause them to shatter.
- **Keep hands away from cutting area and blade. Keep your second hand on auxiliary handle or motor housing.**

- **Do not run the power tool while carrying it at your side.** Accidental contact with the spinning blade could snag your clothing, pulling the blade into your body.
- **Regularly clean the power tool's air vents.** The motor's fan will draw the dust inside the housing and excessive accumulation of powdered metal may cause electrical hazards.
- **Don't unplug if plug or receptacle is wet.** Disconnect the fuse or circuit breaker that supplies power to the tool. Then unplug and examine for presence of water in the receptacle.
- **Wait for the saw to come to a complete stop.** An unprotected, coasting blade will cause the saw to walk backwards, cutting whatever is in its path. Be aware of the time it takes for the blade to stop after switch is released.
- Do not use to cut wood or metal.
- **Never use toothed or segmented diamond blades.** This tool is not equipped with a lower guard.

 **WARNING: Keep hands away from cutting area and blade. Personal injury may result.**

 **WARNING: To reduce the risk of electrocution, keep all connections dry and off the ground. Do not touch plug with wet hands.**

 **WARNING: A Portable Residual Current Device (PRCD) is provided on the cord set. Receptacles are available having built in PRCD protection and may be used for an added measure of safety. When using an extension cord, always plug into a PRCD protected receptacle or outlet.**

 **WARNING: Always plug extension cord into a PRCD protected outlet.**

 **WARNING: Test PRCD before each use:**

1. **Plug PRCD into power outlet.** Indicator should turn red.
2. **Press test button.** Red indicator should disappear.
3. **Press reset button for use.** Do not use if above test fails.

 **WARNING: Never use saw with salt water or a conductive fluid.**

Additional Safety Rules

- **Use clamps or another practical way to secure and support the workpiece to a stable platform.** Holding the work by hand or against your body leaves it unstable and may lead to loss of control.
- **Keep your body positioned to either side of the blade, but not in line with the saw blade.**

NOTICE: Blades coast after turn off. Serious personal injury may result.

 **WARNING: We recommend the use of a residual current device with a residual current rating of 30mA or less.**

Residual Risks

In spite of the application of the relevant safety regulations and the implementation of safety devices, certain residual risks cannot be avoided. These are:

- Impairment of hearing.

- Risk of personal injury due to flying particles.
- Risk of burns due to accessories becoming hot during operation.
- Risk of personal injury due to prolonged use.

Electrical Safety

The electric motor has been designed for one voltage only. Always check that the power supply corresponds to the voltage on the rating plate.



Your DEWALT tool is double insulated in accordance with EN60745; therefore no earth wire is required.



WARNING: 115 V units have to be operated via a fail-safe isolating transformer with an earth screen between the primary and secondary winding.

If the supply cord is damaged, it must be replaced by a specially prepared cord available through the DEWALT service organisation.

Mains Plug Replacement (U.K. & Ireland Only)

If a new mains plug needs to be fitted:

- Safely dispose of the old plug.
- Connect the brown lead to the live terminal in the plug.
- Connect the blue lead to the neutral terminal.



WARNING: No connection is to be made to the earth terminal.

Follow the fitting instructions supplied with good quality plugs. Recommended fuse: 13 A.

Using an Extension Cable

If an extension cable is required, use an approved 3-core extension cable suitable for the power input of this tool (see **Technical Data**). The minimum conductor size is 1.5 mm²; the maximum length is 30 m.

When using a cable reel, always unwind the cable completely.

Package Contents

The package contains:

- 1 Water kit
- 1 Blade spanner
- 1 Blade wrench
- 1 Cutting disc
- 1 Instruction manual
- Check for damage to the tool, parts or accessories which may have occurred during transport.
- Take the time to thoroughly read and understand this manual prior to operation.

Markings on Tool

The following pictograms are shown on the tool:



Read instruction manual before use.



Wear ear protection.



Wear eye protection.



Never use toothed or segmented diamond blades.

Date Code Position (Fig. A)

The date code **10**, which also includes the year of manufacture, is printed into the housing.

Example:

2022 XX XX

Year of Manufacture

Description (Fig. A)



WARNING: Never modify the power tool or any part of it. Damage or personal injury could result.

- 1 PRCD on cord set
- 2 On/Off Switch
- 3 Lock-On button
- 4 Diamond blade
- 5 External flange
- 6 Clamping screw
- 7 Water tubing
- 8 Tool inlet
- 9 Water inlet
- 10 Date code
- 11 Screw
- 12 Water nozzle
- 13 Depth adjustment knob
- 14 Shoe
- 15 Water valve lever
- 16 Cutting guide
- 17 Bevel adjustment knob

Intended Use

Your wet tile cutter has been designed for professional tile cutting applications.

DO NOT use under wet conditions or in the presence of flammable liquids or gases.

These wet tile cutters are professional power tools.

DO NOT let children come into contact with the tool. Supervision is required when inexperienced operators use this tool.

- **Young children and the infirm.** This appliance is not intended for use by young children or infirm persons without supervision.
- This product is not intended for use by persons (including children) suffering from diminished physical, sensory or mental abilities; lack of experience, knowledge or skills unless they are supervised by a person responsible for their safety. Children should never be left alone with this product.

ASSEMBLY AND ADJUSTMENTS



WARNING: To reduce the risk of serious personal injury, turn tool off and disconnect tool from power source before making any adjustments or removing/installing attachments or accessories. An accidental start-up can cause injury.

Switch (Fig. A, B)



WARNING: To avoid the possibility of the appliance plug or receptacle getting wet, position the saw to one side of a wall mounted receptacle to prevent water from dipping onto the receptacle or plug. The user should arrange a "drip loop" in the cord connecting the saw to a receptacle (Fig. B). The "drip loop" is that part of the cord below the level of the receptacle, or the connector if an extension cord is used, to prevent water traveling along the cord and coming in contact with the receptacle.



CAUTION: Before plugging in tool, always check to see that the switch actuates properly and returns to the OFF position when released.

1. Depress and hold the switch **2** to start operation.
2. For continuous operation, press the lock-on button **3** and release the switch. To disengage the locking button, depress then release the switch.

To Install the Diamond Blade (Fig. A, C)

1. Hold the external flange **5** in place with the flange wrench provided and use the blade wrench provided to turn the left-hand threaded clamp screw **6** clockwise to loosen and remove.
2. Remove the clamping screw **6** and external flange **5**.
3. Place saw on a stable surface.
4. Place blade **4** on spindle.
5. Using the flange wrench provided, hold the external flange **5**.
6. Turn the clamping screw **6** counterclockwise to tighten. Use the blade wrench provided to secure tightly.
7. To remove the blade, reverse this procedure.

Mounting the Wet Cut System (Fig. A)



WARNING: Do not use wet cut system unless tool is protected by a PRCD.

This system minimizes airborne dust particles while improving cutting quality and blade life.

1. Loosen the depth adjustment knob **13** and pull shoe **14** to its minimum depth of cut position.
2. Remove the screw **11** located directly to the right of the depth adjustment knob **13** mounted to the casting.
3. Position the water valve assembly such that the hole in the water valve assembly aligns with the screw hole located in the casting and the forked water valve straddles the blade.
4. Secure in place with screw. DO NOT overtighten the screw; this could damage the water valve assembly.

Water Valve Assembly (Fig. A)



WARNING: Test PRCD before each use:

1. **Plug PRCD into power outlet.** Indicator should turn red.
2. **Press test button.** Red indicator should disappear.
3. **Press reset button for use.** Do not use if above test fails.



WARNING: Check hose and water kit before each use. Do not use if hose or water kit is damaged.



CAUTION: Do not connect to water supply more than 6 bar.

If the maximum pressure of the water supply system is above 6 bar a pressure reducing valve must be added between the tool and the water supply outlet.

1. Never use the saw over head. When using water, limit cutting to the horizontal position to reduce the risk of water entering the tool.
2. Prior to using the tool with the water valve assembly, inspect water tubing 7 for holes cracks or other damage. Replace with identical replacement parts if a potential weakened or damaged area is found. Check connections at the tool inlet 8, water valve and adapter 12 for leaks. If the connection is loose or the tubing is relaxed around barbs, disconnect tubing, trim tubing back approximately 25.4 mm, then reconnect tubing. Ensure that tubing is pushed all the way past the barb(s). Check to ensure tight connection.

Use of Extension Cords

- Always plug extension cord into a PRCD receptacle.
- Use only extension cords that are intended for outdoor use. These extension cords are identified by a marking "Acceptable for use with outdoor appliance; store indoors while not in use."
- Use only extension cords having an electrical rating not less than the rating of the product.
- Do not use damaged extension cords. Examine extension cord before using and replace if damaged.
- Do not abuse extension cords and do not yank on any cord to disconnect.

Motor

Be sure your power supply agrees with the nameplate marking. Voltage decrease of more than 10% will cause loss of power and overheating. All DEWALT tools are factory tested; if this tool does not operate, check the power supply.

- Keep cord away from heat and sharp edges.
- Always disconnect the extension cord from the receptacle before disconnecting the product from the extension cord.

OPERATION

Instructions for Use



WARNING: Always observe the safety instructions and applicable regulations.



WARNING: Use the appropriate blade. Do not use cracked, damaged or excessively worn blades. Do not use to cut wood or metal.



CAUTION: Wait for the blade to reach the maximum speed and use a slow even feed for proper cutting.



CAUTION: The DWC410 can be used on horizontal surfaces when the water valve assembly is attached (see **Water Valve Assembly**) and used on vertical surfaces without the water valve assembly attached.



CAUTION: Use clamps or other practical way to secure and support the workpiece to a stable platform. Holding the work by hand or against your body is unstable and may lead to loss of control.



WARNING: To reduce the risk of serious personal injury, turn tool off and disconnect tool from power source before making any adjustments or removing/installing attachments or accessories. An accidental start-up can cause injury.

Proper Hand Position (Fig. D)



WARNING: To reduce the risk of serious personal injury, ALWAYS use proper hand position as shown.



WARNING: To reduce the risk of serious personal injury, ALWAYS hold securely in anticipation of a sudden reaction.

Proper hand position requires one hand on the handle 20, with the other hand on the front of main handle 21 or on the motor housing as shown.

Depth of Cut Adjustment (Fig. E)

1. Loosen the depth adjustment knob 13 to release.
2. Move the shoe 14 up or down to desired position.
3. Tighten the depth adjustment knob.

Wet Cut Method (Fig. A)



WARNING: Do not use wet cut system unless tool is protected by the PRCD.



WARNING: To reduce the risk of electric shock, ensure water will not enter into your tool. Do not touch plug with wet hands.

1. Follow the instructions described under **Mounting the Wet Cut System**.
2. To regulate the water flow, open the water valve by pivoting the lever 15 away from the unit.
3. To close water valve, push the lever toward the unit.

Proceed as described below for straight or angled cuts.

Straight Cuts (Fig. A)

1. Using a marker or grease pencil, mark the area to be cut.
2. Place the shoe 14 of the saw on the workpiece ensuring that the blade does not touch the workpiece.
3. Align the external part of the cutting guide 16 with the cut outline on the workpiece.
4. Turn the tool on and wait for the blade to reach its maximum velocity.

5. Move the tool slowly and evenly forward, following the cut line.

Angled Cuts (Fig. A, F)

1. Using a marker or grease pencil, mark the area to be cut.
2. Release the bevel adjustment knob **17** and move it to the desired angle.
3. After selecting the desired angle, tighten the bevel adjustment knob to secure the shoe.
4. Align the internal part of the cutting guide **16** with the cut line on the workpiece.
5. Turn the tool on and wait for the blade to reach its maximum velocity.
6. Move the tool slowly and evenly forward, following the cut line.

MAINTENANCE

Your DEWALT power tool has been designed to operate over a long period of time with a minimum of maintenance. Continuous satisfactory operation depends upon proper tool care and regular cleaning.

 **WARNING:** *To reduce the risk of serious personal injury, turn tool off and disconnect tool from power source before making any adjustments or removing/installing attachments or accessories. An accidental start-up can cause injury.*

 **WARNING:** *This is a non user maintenance tool. It has to be maintained by an official DEWALT maintenance dealer only.*



Lubrication

 **WARNING:** *NEVER spray or in any other way apply lubricants or cleaning solvents inside the tool. This may result in personal injury and can seriously affect the life and performance of the tool.*



DEWALT tools are properly lubricated at the factory and are ready for use. However, it is recommended that, once a year, you take or send the tool to a certified service center for a thorough cleaning and inspection.



Cleaning

 **WARNING:** *Blow dirt and dust out of the main housing with dry air as often as dirt is seen collecting in and around the air vents. Wear approved eye protection and approved dust mask when performing this procedure.*

 **WARNING:** *Never use solvents or other harsh chemicals for cleaning the non-metallic parts of the tool. These chemicals may weaken the materials used in these parts. Use a cloth dampened only with water and mild soap. Never let any liquid get inside the tool; never immerse any part of the tool into a liquid.*

Optional Accessories

 **WARNING:** *Since accessories, other than those offered by DEWALT, have not been tested with this product, use of such accessories with this tool could be hazardous. To reduce the risk of injury, only DEWALT recommended accessories should be used with this product.*

Consult your dealer for further information on the appropriate accessories.

Protecting the Environment

 Separate collection. Products and batteries marked with this symbol must not be disposed of with normal household waste.

 Products and batteries contain materials that can be recovered or recycled reducing the demand for raw materials. Please recycle electrical products and batteries according to local provisions. Further information is available at www.2helpU.com.

CORTADOR HÚMEDO DE AZULEJOS

DWC410

¡Enhorabuena!

Ha elegido una herramienta DEWALT. Años de experiencia, innovación y un exhaustivo desarrollo de productos hacen que DEWALT sea una de las empresas más fiables para los usuarios de herramientas eléctricas profesionales.

Datos técnicos

		DWC410
Voltaje	V_{AC}	230
Tipo		1
Potencia absorbida	W	1300
Velocidad en vacío	min^{-1}	14500
Diámetro de la rueda	mm	110
Profundidad de corte en 90°	mm	34
presión de agua máxima permisible	bar	6
Anchura	kg	3,0

Valores de ruido y valores de vibración (suma vectores triaxiales) de acuerdo con EN60745.

L_{PA} (nivel de presión sonora de emisión)	dB(A)	102,5
L_{WA} (nivel de potencia sonora)	dB(A)	113,5
K (incertidumbre para el nivel de sonido dado)	dB(A)	3,0
Valor de la emisión de vibración $a_{h1} =$	m/s^2	4,1
Incertidumbre K =	m/s^2	1,5

El nivel de emisión de vibraciones y/o ruido que figura en esta hoja de información ha sido medido de conformidad con una prueba normalizada prevista en las normas EN60745 y puede utilizarse para comparar herramientas entre sí. Puede usarse para una evaluación preliminar de exposición.



ADVERTENCIA: El nivel de emisión de vibraciones y/o ruido declarado representa las principales aplicaciones de la herramienta. Sin embargo, si se utiliza la herramienta para distintas aplicaciones, con accesorios diferentes o mal mantenidos, la emisión de vibraciones y/o ruido puede variar. Esto puede aumentar considerablemente el nivel de exposición durante el período total de trabajo.

Una valoración del nivel de exposición a las vibraciones y/o ruido también debería tener en cuenta las veces en que la herramienta está apagada o en funcionamiento pero sin realizar ningún trabajo. Esto puede reducir considerablemente el nivel de exposición durante el período total de trabajo.

Identifique medidas de seguridad adicionales para proteger al operador de los efectos de las vibraciones y/o el ruido, como por ejemplo: efectuar el mantenimiento de la herramienta y los accesorios, mantener las manos calientes (relevante para las vibraciones) y organizar patrones de trabajo.

NOTA: Este dispositivo se ha previsto para conectarlo a un sistema de alimentación dotado de una impedancia máxima Z_{max} de 0,367 Ω en el punto de interfaz (caja de servicio eléctrico) de la red del usuario.

El usuario debe cerciorarse de que este dispositivo esté conectado exclusivamente a un sistema eléctrico que cumpla con los requisitos establecidos previamente. Si es necesario, el usuario puede preguntar a la empresa de electricidad la impedancia del sistema en el punto de la interfaz.

Declaración de Conformidad CE

Directriz de la Maquinaria



Cortador húmedo de azulejos DWC410

DEWALT declara que los productos descritos bajo **Datos Técnicos** son conformes a las normas: 2006/42/EC, EN60745-1:2009 +A11:2010, EN60745-2-22:2011 +A11:2013.

Estos productos también son conformes con las Directivas 2014/30/UE y 2011/65/UE. Si desea más información, póngase en contacto con DEWALT en la dirección indicada a continuación o bien consulte la parte posterior de este manual. El que suscribe es responsable de la compilación del archivo técnico y realiza esta declaración en representación de DEWALT.

Markus Rompel
Director de Ingeniería
DEWALT, Richard-Klinger-Strasse 11,
65510, Idstein, Alemania
29.03.2018



ADVERTENCIA: para reducir el riesgo de lesiones, lea el manual de instrucciones.

Definiciones: normas de seguridad

Las siguientes definiciones describen el nivel de gravedad de las señales. Lea el manual y preste atención a estos símbolos.



PELIGRO: indica una situación de peligro inminente, que si no se evita, **provocará la muerte o lesiones graves.**



ADVERTENCIA: indica una situación de posible peligro que, si no se evita, **podría provocar la muerte o lesiones graves.**



ATENCIÓN: indica una situación de posible peligro que, si no se evita, **puede provocar lesiones leves o moderadas.**

AVISO: Indica una práctica **no relacionada con las lesiones personales** que, de no evitarse, puede ocasionar **daños materiales**.



Indica riesgo de descarga eléctrica.



Indica riesgo de incendio.

ADVERTENCIAS DE SEGURIDAD GENERALES PARA HERRAMIENTAS ELÉCTRICAS



ADVERTENCIA: Lea todas las advertencias de seguridad, instrucciones, ilustraciones y especificaciones suministradas con esta herramienta eléctrica. El incumplimiento de las instrucciones que se indican a continuación puede causar descargas eléctricas, incendios y/o lesiones graves.

CONSERVE TODAS LAS ADVERTENCIAS E INSTRUCCIONES PARA FUTURAS CONSULTAS

El término “herramienta eléctrica” que aparece en las advertencias se refiere a la herramienta eléctrica que funciona a través de la red eléctrica (con cable) o a la herramienta eléctrica que funciona con batería (sin cable).

1) Seguridad en el Área de Trabajo

- Mantenga el área de trabajo limpia y bien iluminada.** Las áreas en desorden u oscuras pueden provocar accidentes.
- No utilice herramientas eléctricas en atmósferas explosivas, como ambientes donde haya polvo, gases o líquidos inflamables.** Las herramientas eléctricas originan chispas que pueden inflamar el polvo o los gases.
- Mantenga alejados a los niños y a las personas que estén cerca mientras utiliza una herramienta eléctrica.** Las distracciones pueden ocasionar que pierda el control.

2) Seguridad Eléctrica

- Los enchufes de las herramientas eléctricas deben corresponderse con la toma de corriente. No modifique nunca el enchufe de ninguna forma. No utilice ningún enchufe adaptador con herramientas eléctricas conectadas a tierra.** Los enchufes no modificados y las tomas de corriente correspondientes reducirán el riesgo de descarga eléctrica.
- Evite el contacto del cuerpo con superficies conectadas a tierra como tuberías, radiadores, cocinas económicas y frigoríficos.** Existe un mayor riesgo de descarga eléctrica si tiene el cuerpo conectado a tierra.
- No exponga las herramientas eléctricas a la lluvia ni a condiciones húmedas.** Si entra agua a una herramienta eléctrica aumentará el riesgo de descarga eléctrica.
- No someta el cable de alimentación a presión innecesaria. No use nunca el cable para transportar, tirar de la herramienta eléctrica o desenchufarla.**

Mantenga el cable alejado del calor, aceite, bordes afilados y piezas en movimiento. Los cables dañados o enredados aumentan el riesgo de descarga eléctrica.

- Cuando esté utilizando una herramienta eléctrica al aire libre, use un cable alargador adecuado para uso en exteriores.** La utilización de un cable adecuado para el uso en exteriores reduce el riesgo de descarga eléctrica.
- Si no puede evitar utilizar una herramienta eléctrica en un lugar húmedo, use un suministro protegido con un dispositivo de corriente residual.** El uso de un dispositivo de corriente residual reduce el riesgo de descarga eléctrica.

3) Seguridad Personal

- Manténgase alerta, esté atento a lo que hace y use el sentido común cuando utilice una herramienta eléctrica. No maneje una herramienta eléctrica cuando esté cansado o bajo los efectos de drogas, medicamentos o alcohol.** Un momento de falta de atención cuando se manejan las herramientas eléctricas puede ocasionar lesiones personales graves.
- Use un equipo protector personal. Utilice siempre protección ocular.** El uso del equipo protector como mascarillas antipolvo, calzado antideshlizante, casco o protección auditiva para condiciones apropiadas reducirá las lesiones personales.
- Evite la puesta en funcionamiento involuntaria. Asegúrese de que el interruptor esté en posición de apagado antes de conectar con la fuente de alimentación y/o la batería, de levantar o transportar la herramienta.** El transportar herramientas eléctricas con el dedo puesto en el interruptor o herramientas eléctricas activadoras que tengan el interruptor encendido puede provocar accidentes.
- Saque toda llave de ajuste o llave inglesa antes de encender la herramienta eléctrica.** Una llave inglesa u otra llave que se deje puesta en una pieza en movimiento de la herramienta eléctrica pueden ocasionar lesiones personales.
- No intente extender las manos demasiado. Mantenga un apoyo firme sobre el suelo y conserve el equilibrio en todo momento.** Esto permite un mejor control de la herramienta eléctrica en situaciones inesperadas.
- Vístase debidamente. No se ponga ropa suelta o joyas. Mantenga el pelo, la ropa y los guantes alejados de las piezas móviles.** La ropa suelta, las joyas y el pelo largo pueden quedar atrapados en las piezas en movimiento.
- Si se suministran dispositivos para la conexión del equipo de extracción y recogida de polvo, asegúrese de que estén conectados y de que se usen adecuadamente.** El uso de equipo de recogida de polvo puede reducir los riesgos relacionados con el polvo.
- No deje que la familiaridad adquirida con el uso frecuente de las herramientas le lleve a fiarse**

demasiado y a descuidar las principales normas de seguridad de la herramienta. Los descuidos pueden causar lesiones graves en una fracción de segundo.

4) Uso y cuidado de las herramientas Eléctricas

- a) **No fuerce la herramienta eléctrica. Use la herramienta eléctrica correcta para su trabajo.** La herramienta eléctrica correcta funcionará mejor y con mayor seguridad si se utiliza de acuerdo con sus características técnicas.
- b) **No utilice la herramienta eléctrica si no puede extenderse y apagarse con el interruptor.** Toda herramienta eléctrica que no pueda controlarse con el interruptor es peligrosa y debe ser reparada.
- c) **Desconecte el enchufe de la fuente de alimentación y/o extraiga la batería de la herramienta eléctrica, si es desmontable, antes de realizar cualquier ajuste, cambiar accesorios o guardar las herramientas eléctricas.** Dichas medidas de seguridad preventivas reducen el riesgo de poner en marcha accidentalmente la herramienta eléctrica.
- d) **Guarde las herramientas eléctricas que no esté utilizando fuera del alcance de los niños y no permita que utilicen la herramienta eléctrica las personas que no estén familiarizadas con ella o con estas instrucciones.** Las herramientas eléctricas son peligrosas en manos de personas no capacitadas.
- e) **Ocúpese del mantenimiento de las herramientas eléctricas. Compruebe si hay desalineación o bloqueo de las piezas en movimiento, rotura de piezas y otras condiciones que puedan afectar el funcionamiento de la herramienta eléctrica. Si la herramienta eléctrica está dañada, llévela para que sea reparada antes de utilizarla.** Se ocasionan muchos accidentes por el mal mantenimiento de las herramientas eléctricas.
- f) **Mantenga las herramientas para cortar afiladas y limpias.** Hay menos probabilidad de que las herramientas para cortar con bordes afilados se bloqueen y son más fáciles de controlar.
- g) **Use la herramienta eléctrica, los accesorios y las brocas de la herramienta etc., conforme a estas instrucciones teniendo en cuenta las condiciones de trabajo y el trabajo que vaya a realizarse.** El uso de la herramienta eléctrica para operaciones que no sean las previstas puede ocasionar una situación peligrosa.
- h) **Mantenga todas las empuñaduras y superficies de agarre secas, limpias y libres de aceite y grasa.** Las empuñaduras y superficies de agarre resbaladizas impiden el agarre y el control seguro de la herramienta en situaciones imprevistas.

5) Servicio

- a) **Lleve su herramienta eléctrica para que sea reparada por una persona cualificada para realizar las reparaciones que use sólo piezas de recambio**

idénticas. Así se asegurará que se mantenga la seguridad de la herramienta eléctrica.

Normas específicas de seguridad adicionales para los cortadores húmedos de azulejos

- **Utilice siempre la protección suministrada con la herramienta. El protector debe estar unido a la herramienta eléctrica de forma segura y posicionado para una seguridad máxima, de manera que quede expuesta la menor cantidad de cuchilla hacia el operador. Colóquese Vd. y aquellos que le rodean lejos del plano de la cuchilla giratoria.** El protector ayuda a proteger al operador de fragmentos de cuchilla rotos y de un contacto accidental con la cuchilla.
- **La velocidad prevista de la cuchilla debe ser como mínimo igual a la velocidad máxima marcada en la herramienta eléctrica.** Las cuchillas que funcionen más rápido que su velocidad prevista pueden romperse y salir volando.
- **Las cuchillas tan sólo deben utilizarse para las aplicaciones recomendadas. Por ejemplo: no amole con el lado de una cuchilla de corte.** Las cuchillas de corte abrasivo están previstas para el amolado periférico, y si se aplican fuerzas laterales a estas cuchillas pueden provocar que se rompan.
- **Mantenga las manos lejos de la zona de corte y de la hoja. Mantenga una de las manos en el mango auxiliar o en la carcasa del motor.** Si mantiene las dos manos sobre la sierra, evitará cortarse con la hoja.
- **No toque por debajo de la pieza de trabajo.** El protector no puede resguardarle de la hoja por debajo de la pieza de trabajo.
- **No apoye nunca la pieza que se va a cortar en los brazos o las piernas. Asegure la pieza de trabajo en una plataforma estable.** Es importante apoyar el trabajo adecuadamente para reducir al mínimo la exposición corporal, el cimbreo de la hoja o la pérdida de control.
- **Sostenga la herramienta eléctrica por las superficies de agarre aisladas cuando realice una operación en la que la herramienta de corte pueda estar en contacto con un cable oculto o con su propio cable.** Si las partes metálicas descubiertas de la herramienta entran en contacto con un cable cargado de electricidad, se cargarán eléctricamente y transmitirán una descarga al usuario.
- **Utilice siempre hojas con la forma (diamante frente a redonda) y el tamaño de agujeros del eje/broca correctos.** Las hojas que no coincidan con los elementos de montaje de la sierra funcionarán de forma excéntrica, lo que causará una pérdida de control.
- **No utilice nunca arandelas o pernos de hoja dañados o incorrectos.** El perno y las arandelas de la hoja se han diseñado específicamente para que esta hoja de forma tenga un funcionamiento seguro y un rendimiento óptimo.
- **Utilice siempre bridas de cuchillas no dañadas que tengan un diámetro correcto para la hoja seleccionada.**

Las bridas de cuchilla apropiadas sirven de soporte para la cuchilla, reduciendo así la posibilidad de rotura de la misma.

- **El diámetro externo y el grosor de su cuchilla deben estar dentro de la capacidad de su herramienta eléctrica.** Las cuchillas de tamaño incorrecto no pueden protegerse o controlarse adecuadamente.
- **No utilice hojas dañadas.** Antes de cada uso, observe que las cuchillas carezcan de astillas y roturas. Si se cae la herramienta eléctrica o la cuchilla, inspecciónelas para comprobar si están dañadas o instale una cuchilla no dañada. Después de inspeccionar e instalar la cuchilla, colóquense usted y las personas presentes alejados del plano de la cuchilla en movimiento y ponga la herramienta eléctrica en funcionamiento a la velocidad sin carga máxima durante un minuto. Las cuchillas dañadas normalmente se romperán durante este periodo de prueba.
- **Lleve un equipo de seguridad personal. Dependiendo de la aplicación, use un protector facial y gafas protectoras. Si corresponde, póngase una mascarilla antipolvo, protectores para el oído, guantes y un delantal de trabajo que pueda detener pequeños fragmentos abrasivos o de la pieza de trabajo.** La protección ocular debe poder detener las partículas volantes que se producen con varias operaciones. La mascarilla antipolvo o el respirador deben poder filtrar las partículas generadas por la operación que esté realizando. La exposición prolongada al ruido de intensidad elevada puede causar pérdida auditiva.
- **Mantenga a las personas que estén cerca a una distancia de seguridad del área de trabajo. Todos los que entren al área de trabajo deben llevar puesto un equipo de protección personal.** Los fragmentos de una pieza de trabajo o de una cuchilla rota pueden salir volando y ocasionar una lesión mas allá del área inmediata de operación.
- **Coloque el cable lejos de la cuchilla giratoria.** Si pierde el control, el cable puede cortarse o engancharse y puede arrastrar a la mano o el brazo hacia la cuchilla giratoria.
- **No deje nunca a un lado la herramienta eléctrica hasta que la cuchilla se haya parado por completo.** La cuchilla giratoria puede agarrarse a la superficie y hacer que usted pierda el control de la herramienta.
- **No ponga en funcionamiento la herramienta eléctrica mientras la transporte a su lado.** El contacto accidental con la cuchilla giratoria podría hacer que se enganche la ropa y que la cuchilla toque su cuerpo.
- **Limpie periódicamente los orificios de ventilación de la herramienta eléctrica.** El ventilador del motor atraerá el polvo dentro de la caja protectora y la acumulación excesiva del metal en polvo puede ocasionar riesgos eléctricos.
- **No desconecte la máquina si el enchufe o el receptáculo está húmedo.** Desconecte el fusil o el interruptor de circuito que alimenta la herramienta. A continuación, desconecte y examine la presencia de agua en el receptáculo.
- **Espere a que la sierra se detenga al completo.** Una hoja sin protección en movimiento hará que la sierra se desplace

hacia atrás y corte todo lo que encuentre a su paso. Tenga en cuenta el tiempo que la hoja tarda en detenerse después de desactivar el interruptor.

- No utilice la herramienta para cortar madera o metal.
- **No utilice nunca cuchillas dentadas o de diamante segmentado.** Esta herramienta no está equipada de protector inferior.



ADVERTENCIA: Mantenga las manos lejos de la zona de corte y de la hoja. Podrá dar lugar a daños personales.



ADVERTENCIA: Para reducir el riesgo de electrocución, mantenga todas las conexiones secas y a tierra. No toque el enchufe con las manos mojadas.



ADVERTENCIA: Se suministra un dispositivo de corriente residual portátil (PRCD) en el equipo de cables. Hay receptáculos disponibles que integran la protección PRCD y que deben ser utilizados por medidas de seguridad adicionales. Cuando utilice un cable de extensión, conéctelo siempre a un receptáculo o enchufe protegido con PRCD.



ADVERTENCIA: Conecte siempre los cables de extensión a un enchufe protegido con PRCD.



ADVERTENCIA: Pruebe la protección PRCD antes de cada uso:

1. **Conecte el PRCD al enchufe de red.** Deberá aparecer un indicador rojo.
2. **Pulse el botón de prueba.** Deberá desaparecer el indicador rojo.
3. **Pulse el botón de reinicio para el uso.** No utilice si falla la prueba indicada anteriormente.



ADVERTENCIA: No utilice nunca la sierra con agua salada o un fluido conductor.

Normas adicionales de seguridad

- **Utilice fijaciones u otro tipo de método para fijar y apoyar la pieza de trabajo en una plataforma estable.** Si sostiene el trabajo con las manos o con su cuerpo estará inestable y podrá hacer que pierda el control.
- **Coloque el cuerpo a ambos lados de la hoja, pero nunca en línea con ella.**

AVISO: Las cuchillas deslizan tras el apagado. Podrá dar lugar a daños personales.



ADVERTENCIA: Recomendamos el uso de un dispositivo de corriente residual con corrientes residuales de 30mA o menos.

Riesgos residuales

No obstante el cumplimiento de las normas de seguridad pertinentes y del uso de dispositivos de seguridad, existen determinados riesgos residuales que no pueden evitarse. Dichos riesgos son los siguientes:

- Deterioro auditivo.
- Riesgo de lesiones personales debido a partículas flotantes en el aire.

- *Riesgo de quemaduras producidas por los accesorios que se calientan durante el funcionamiento.*
- *Riesgo de lesiones personales por uso prolongado.*

Seguridad eléctrica

El motor eléctrico está concebido para un solo voltaje. Compruebe siempre que el voltaje suministrado corresponda al indicado en la placa de características.



Su herramienta DEWALT tiene doble aislamiento conforme a la norma EN60745, por lo que no se requiere conexión a tierra.

Si el cable de suministro está dañado, debe reemplazarse por un cable especialmente preparado disponible a través de la organización de servicios de DEWALT.

Uso de un alargador

En caso de que sea necesario utilizar un alargador, use uno de 3 conductores aprobado y apto para la potencia de esta herramienta (consulte los **Datos técnicos**). El tamaño mínimo del conductor es 1,5 mm²; la longitud máxima es 30 m.

Si utiliza un carrete de cable, desenrolle siempre el cable completamente.

Contenido del embalaje

El embalaje contiene:

- 1 Water kit
- 1 Espaciador de cuchilla
- 1 Banco de cuchilla
- 1 Disco de corte
- 1 Manual de instrucciones
- *Compruebe si la herramienta, piezas o accesorios han sufrido algún desperfecto durante el transporte.*
- *Tómese el tiempo necesario para leer detenidamente y comprender este manual antes de utilizar la herramienta.*

Marcas sobre la herramienta

En la herramienta se muestran los siguientes pictogramas:



Antes de usarse, lea el manual de instrucciones.



Póngase protección para el oído.



Póngase protección para los ojos.



No utilice nunca cuchillas dentadas o de diamante segmentado.

Posición del Código de Fecha (Fig. A)

El Código de fecha **10**, que contiene también el año de fabricación, viene impreso en la caja protectora.

Ejemplo:

2022 XX XX
Año de fabricación

Descripción (Fig. A)



ADVERTENCIA: Jamás altere la herramienta eléctrica ni ninguna de sus piezas. Podrían producirse lesiones personales o daños.

- 1 PRCD en el equipo de cables
- 2 Interruptor de encendido/apagado
- 3 Botón de bloqueo
- 4 Cuchilla de diamante
- 5 Brida exterior
- 6 Tuerca de fijación
- 7 Tubería de agua
- 8 Entrada de herramienta
- 9 Entrada de agua
- 10 Código de fecha
- 11 Tuerca
- 12 Boquilla de agua
- 13 Perilla de ajuste de profundidad
- 14 Pie
- 15 Palanca de la válvula de agua
- 16 Guía de corte
- 17 Perilla de ajuste del bisel

Uso Previsto

Su cortador húmedo de azulejos ha sido diseñado para aplicaciones profesionales de corte de azulejos.

NO debe usarse en condiciones húmedas ni en presencia de líquidos o gases inflamables.

Estos cortadores húmedos de azulejos son herramientas eléctricas profesionales.

NO permita que los niños toquen la herramienta. El uso de esta herramienta por parte de operadores inexpertos requiere supervisión.

- Este producto no ha sido diseñado para ser utilizado por personas (incluyendo los niños) que posean discapacidades físicas, sensoriales o mentales, o que carezcan de la experiencia, conocimiento o destrezas necesarias a menos que estén supervisadas por una persona que se haga responsable de su seguridad. No deberá dejar nunca que los niños jueguen solos con este producto.

MONTAJE Y AJUSTES



ADVERTENCIA: Para disminuir el riesgo de lesiones personales graves, apague la herramienta y desconéctela de la fuente de alimentación antes de realizar ajuste alguno o de poner o quitar acoplamientos o accesorios. La puesta en marcha accidental puede causar lesiones.

Interruptor (Fig. A, B)



ADVERTENCIA: Para evitar que la humedad alcance el enchufe del dispositivo o el receptáculo, coloque la sierra a un lado de un receptáculo montado sobre muro para evitar que cualquier goteo caiga al receptáculo o al enchufe. El usuario deberá realizar un lazo de goteo en la

cuerda que conecta la sierra al receptáculo (Fig. B). El lazo de goteo es la parte de la cuerda ubicada bajo el nivel del receptáculo, o del conector si se utiliza una alargadera, para evitar que el agua viaje a lo largo de la cuerda y que entre en contacto con el receptáculo.

 **ATENCIÓN:** Antes de conectar la herramienta, compruébela siempre para ver que el interruptor funciona adecuadamente y regresa a la posición de apagado una vez que se suelta.

1. Pulse y mantenga pulsado el interruptor **2** para empezar la operación.
2. Pulse el botón de bloqueo **3** para un funcionamiento continuo y suelte el interruptor. Para desactivar el botón de bloqueo, pulse y a continuación suelte el interruptor.

Instalar la hoja de diamante (Fig. A, C)

1. Mantenga la brida externa **5** en su lugar con la llave de brida suministrada y utilice la llave de cuchilla suministrada para girar la tuerca de fijación izquierda **6** en el sentido de las agujas del reloj para aflojar y retirar la tuerca.
2. Retire la tuerca de fijación **6** y la brida externa **5**.
3. Coloque la sierra en una superficie estable.
4. Coloque la brida **4** en la aguja.
5. Utilizando la llave de brida suministrada, sostenga la brida externa **5**.
6. Gire la tuerca de fijación **6** en el sentido contrario al de las agujas del reloj para apretar. Utilice el banco de cuchilla suministrado para fijar firmemente.
7. Para retirar la cuchilla, haga el procedimiento contrario a este proceso.

Montar el sistema de corte húmedo (Fig. A)

 **ADVERTENCIA:** No utilice el sistema de corte húmedo a menos que la herramienta esté protegida por un PRCD.

Este sistema reduce las partículas de polvo volátiles, mejorando al mismo tiempo la calidad del corte y la duración de la hoja.

1. Afloje el perno de ajuste de profundidad **13** y pulse el pie **14** hasta su profundidad mínima de la posición de corte.
2. Retire la tuerca **11** ubicada directamente a la derecha del perno de ajuste de profundidad **13** instalado en la carcasa.
3. Coloque el ensamblaje de la válvula de agua de tal modo que el orificio del ensamblaje de la válvula de agua coincida con el orificio de la tuerca ubicado en la carcasa y de forma que la válvula de agua bifurcada se sienta sobre la hoja.
4. Fije firmemente con la tuerca. No apriete demasiado la tuerca, ya que podría dañar el ensamblaje de la válvula de agua.

Ensamblaje de la válvula de agua (Fig. A)

 **ADVERTENCIA:** Pruebe la protección PRCD antes de cada uso:

1. **Conecte el PRCD al enchufe de red.** Deberá aparecer un indicador rojo.
2. **Pulse el botón de prueba.** Deberá desaparecer el indicador rojo.

3. **Pulse el botón de reinicio para el uso.** No utilice si falla la prueba indicada anteriormente.

 **ADVERTENCIA:** Compruebe la tubería y el equipo de agua antes de cada uso. No lo utilice si el equipo de agua o la tubería están dañados.

 **ATENCIÓN:** No conecte a un suministro de agua de más de 6 bar.

Si la presión máxima del sistema de suministro de agua supera los 6 bar, deberá añadirse una válvula de reducción de presión entre la herramienta y la salida de suministro de agua.

1. No utilice nunca la sierra en sobrecarga. Cuando utilice el agua, limite los cortes en posición horizontal para reducir el riesgo de introducción de agua en la herramienta.
2. Antes de utilizar la herramienta con el ensamblaje de la válvula de agua, compruebe la tubería de agua **7** y observe si muestra roturas de orificios u otros daños. Sustituya las piezas por otras idénticas si detecta alguna zona potencial debilitada o dañada. Compruebe las conexiones en la entrada de la herramienta **8**, la válvula de agua y el adaptador **12** de cara a fugas. Si la conexión está floja o la tubería se relaja en torno a las lengüetas, desconecte la tubería, recorte el tubo 25,4 mm aproximadamente, y a continuación, reconecte la tubería. Compruebe que la tubería se empuja durante todo el tiempo hacia las lengüetas. Compruebe que la conexión está apretada.

Uso de cables de extensión

- *Conecte siempre los cables de extensión a un receptáculo de PRCD.*
- *Utilice sólo alargaderas que se destinen al uso en exteriores. Dichas alargaderas se identifican mediante una marca "Aceptada para el uso con aplicaciones de exterior; guárdelas en el interior mientras no las utilice."*
- *Utilice exclusivamente alargaderas cuyo voltaje no sea inferior al del producto.*
- *No utilice cables de extensión dañados. Examine las alargaderas antes de utilizarlas y cámbielas si presentan daños.*
- *No abuse de las alargaderas y no tire de ningún cable para desconectar el aparato.*

Motor

Compruebe que su suministro de alimentación está conforme con los datos de la placa. Una reducción del voltaje de más del 10% dará lugar a una pérdida de energía y a un sobrecalentamiento. Todas las herramientas de DeWALT se prueban en fábrica. Si su herramienta no funciona, compruebe el suministro de red.



- *Mantenga los cables alejados de cualquier fuente de calor y de filos cortantes.*
- *Desconecte siempre la alargadera del receptáculo antes de desconectar el producto de la alargadera.*

FUNCIONAMIENTO

Instrucciones de uso

-  **ADVERTENCIA:** *Respete siempre las instrucciones de seguridad y las normas aplicables.*
-  **ADVERTENCIA:** *Utilice la hoja adecuada. No utilice cuchillas rotas, dañadas o excesivamente gastadas. No utilice la herramienta para cortar madera o metal.*
-  **ATENCIÓN:** *Espere a que la hoja alcance la velocidad máxima y realice una introducción lenta y suave para lograr un buen corte.*
-  **ATENCIÓN:** *El DW410 puede utilizarse en superficies horizontales cuando el ensamblaje de la válvula de agua esté unido (véase **ensamblaje de la válvula de agua**) y utilizarse en superficies verticales sin unir el ensamblaje de la válvula de agua.*
-  **ATENCIÓN:** *Utilice fijaciones u otro tipo de método para fijar y apoyar la pieza de trabajo en una plataforma estable. Si sostiene el trabajo con las manos o con su cuerpo estará inestable y podrá hacer que pierda el control.*
-  **ADVERTENCIA:** *Para disminuir el riesgo de lesiones personales graves, apague la herramienta y desconéctela de la fuente de alimentación antes de realizar ajuste alguno o de poner o quitar accesorios. La puesta en marcha accidental puede causar lesiones.*

Posición adecuada de las manos (Fig. D)



-  **ADVERTENCIA:** *Para reducir el riesgo de lesión personal grave, tenga **SIEMPRE** las manos en una posición adecuada como se muestra.*
-  **ADVERTENCIA:** *Para reducir el riesgo de lesión personal grave, sujete **SIEMPRE** bien en caso de que haya una reacción repentina.*

La posición adecuada de las manos exige que una mano se coloque en la empuñadura **20** y la otra frente a la empuñadura principal **21** o en la carcasa del motor, tal y como se indica en la ilustración.

Ajuste de la profundidad de corte (Fig. E)

1. Afloje la perilla de ajuste de profundidad **13** para liberar.
2. Mueva el pie **14** hacia arriba o hacia abajo hasta la posición deseada.
3. Apriete la perilla de ajuste de profundidad.

Método de corte húmedo (Fig. A)

-  **ADVERTENCIA:** *No utilice el sistema de corte húmedo a menos que la herramienta esté protegida por un PRCD.*
 -  **ADVERTENCIA:** *Para reducir el riesgo de electrocuciones, compruebe que no se introduzca agua en la herramienta. No toque el enchufe con las manos mojadas.*
1. Siga las instrucciones que se describen en el apartado de **Montar el sistema de corte húmedo**.
 2. Para regular el flujo de agua, abra la válvula de agua girando la palanca **15** lejos de la unidad.

3. Para cerrar la válvula de agua, empuje la palanca hacia la unidad.

Proceda tal y como se describe a continuación para realizar cortes rectos o en ángulo.

Cortes rectos (Fig. A)

1. Utilizando un marcador o un lápiz, marque la zona que va a cortar.
2. Coloque el pie **14** de la sierra en la pieza de trabajo comprobando que la cuchilla no toca la pieza de trabajo.
3. Alinee la parte externa de la guía de corte **16** con la línea exterior de corte de la pieza de trabajo.
4. Encienda la herramienta y espere a que la hoja alcance su velocidad máxima.
5. Mueva la herramienta lentamente y uniformemente hacia delante, siguiendo la línea de corte.

Cortes angulares (Fig. A, F)

1. Utilizando un marcador o un lápiz, marque la zona que va a cortar.
2. Suelte la tuerca de ajuste del bisel **17** y desplácela hasta el ángulo deseado.
3. Tras seleccionar el ángulo deseado, apriete la tuerca de ajuste del bisel para fijar el pie.
4. Alinee la parte interna de la guía de corte **16** con la línea de corte de la pieza de trabajo.
5. Encienda la herramienta y espere a que la hoja alcance su velocidad máxima.
6. Mueva la herramienta lentamente y uniformemente hacia delante, siguiendo la línea de corte.

MANTENIMIENTO

Su herramienta eléctrica DEWALT ha sido diseñada para funcionar mucho tiempo con un mínimo de mantenimiento. Que siga funcionando satisfactoriamente depende del buen cuidado de la herramienta y de su limpieza periódica.

-  **ADVERTENCIA:** *Para disminuir el riesgo de lesiones personales graves, apague la herramienta y desconéctela de la fuente de alimentación antes de realizar ajuste alguno o de poner o quitar accesorios. La puesta en marcha accidental puede causar lesiones.*

-  **ADVERTENCIA:** *Esta herramienta no puede ser reparada por el usuario. Deberá llevarla a un distribuidor oficial de DEWALT para que la repare.*



Lubricación

-  **ADVERTENCIA:** *NO difunda NUNCA spray ni aplique de otro modo lubricantes o solventes de limpieza dentro de la herramienta. Esto podrá conllevar daños personales y*



afectar gravemente a la duración y a los resultados de la herramienta.

Las herramientas de DEWALT están correctamente lubricadas en fábrica y listas para ser utilizadas. No obstante, se aconseja que una vez al año, lleve o envíe la herramienta a un centro de reparaciones habilitado para que realice una limpieza y una inspección completa.



Limpieza



ADVERTENCIA: *Elimine con aire seco la suciedad y el polvo de la carcasa principal tan pronto como se advierta su acumulación en las rejillas de ventilación o en sus proximidades. Cuando lleve a cabo este procedimiento póngase una protección ocular aprobada y una mascarilla antipolvo aprobada.*



ADVERTENCIA: *Jamás use disolventes u otros productos químicos fuertes para limpiar las piezas no metálicas de la herramienta. Dichos productos químicos pueden debilitar los materiales con los que están construidas estas piezas. Use un paño humedecido únicamente con agua y jabón suave. Jamás permita que le entre líquido alguno a la herramienta ni sumerja ninguna parte de la misma en líquido.*

Accesorios opcionales



ADVERTENCIA: *Dado que los accesorios que no sean los suministrados por DEWALT no han sido sometidos a pruebas con este producto, el uso de tales accesorios con esta herramienta podría ser peligroso. Para disminuir el riesgo de lesiones, con este producto se deben usar exclusivamente accesorios recomendados por DEWALT.*

Consulte a su proveedor si desea información más detallada sobre los accesorios apropiados.

Proteger el medio ambiente



Recogida selectiva. Los productos y las baterías marcadas con este símbolo no deben desecharse junto con los residuos domésticos normales.

Los productos y las baterías contienen materiales que pueden ser recuperados y reciclados, reduciendo la demanda de materias primas. Recicle los productos eléctricos y las baterías de acuerdo con las disposiciones locales. Para más información, vaya a www.2helpU.com.

SCIE À CARRELAGE

DWC410

Félicitations !

Vous avez choisi un outil DeWALT. Des années d'expertise dans le développement et l'innovation de ses produits ont fait de DeWALT, le partenaire privilégié des utilisateurs professionnels d'outils électriques.

Fiche technique

		DWC410
Tension	V_{AC}	230
Type		1
Puissance absorbée	W	1300
Vitesse à vide	min^{-1}	14500
Diamètre de meule	mm	110
Profondeur de coupe à 90°	mm	34
pression d'eau maximum admissible	bar	6
Poids	kg	3,0

Valeurs acoustiques et valeurs vibratoires (somme vectorielle triax) selon EN60745:

L_{PA} (niveau d'émission de pression acoustique)	dB(A)	102,5
L_{WA} (niveau de puissance acoustique)	dB(A)	113,5
K (incertitude pour le niveau acoustique donné)	dB(A)	3,0
Valeur d'émission de vibration $a_{h1} =$		
	m/s^2	4,1
Incertitude K =		
	m/s^2	1,5

Le niveau sonore et/ou de vibrations émis indiqué dans ce feuillet d'informations a été mesuré conformément à une méthode de test normalisée établie dans par les normes EN60745 et il peut être utilisé pour comparer un outil à un autre. Il peut également être utilisé pour effectuer une évaluation préliminaire de l'exposition.

AVERTISSEMENT : le niveau sonore et/ou de vibrations émis déclaré correspond aux applications principales de l'outil. Cependant, si l'outil est utilisé pour des applications différentes, avec des accessoires différents ou qu'il est mal entretenu, le niveau sonore et/ou de vibrations émis peut varier. Ces éléments peuvent augmenter considérablement le niveau d'exposition sur la durée totale de travail.

Toute estimation du degré d'exposition aux vibrations et/ou au bruit doit également prendre en compte les heures où l'outil est éteint ou lorsqu'il est en marche sans effectuer aucune tâche. Ces éléments peuvent sensiblement réduire le niveau d'exposition sur la durée totale de travail.

Identifiez et déterminez les mesures de sécurité supplémentaires pouvant protéger l'utilisateur des effets des vibrations et/ou du bruit, comme par exemple l'entretien de l'outil et des accessoires, le fait de conserver

les mains au chaud (pertinent pour les vibrations) et d'organiser les méthodes de travail.

REMARQUE : Cet appareil est prévu pour le branchement à un système d'alimentation ayant une impédance maximum de système admissible Z_{max} de 0,367 Ω au point d'interface point (coffret de branchement d'alimentation) de l'alimentation de l'utilisateur.

L'utilisateur doit s'assurer que cet outil électrique est raccordé uniquement à un système d'alimentation qui remplit l'exigence ci-dessus. Si nécessaire, l'utilisateur peut demander à la compagnie d'électricité publique quelle est l'impédance système au point d'interface.

Certificat de Conformité CE

Directives Machines



Scie à carrelage

DWC410

DeWALT certifie que les produits décrits dans le paragraphe **Fiche technique** sont conformes aux normes :

2006/42/EC, EN60745-1:2009 +A11:2010, EN60745-2-22:2011 +A11:2013.

Ces produits sont également compatibles avec les Directives 2014/30/UE et 2011/65/UE. Pour plus d'informations, veuillez contacter DeWALT à l'adresse suivante ou vous reporter au dos de cette notice d'instructions.

Le soussigné est responsable de la compilation du fichier technique et fait cette déclaration au nom de DeWALT.

Markus Rompel
Directeur Ingénierie
DeWALT, Richard-Klinger-Strasse 11,
65510, Idstein, Allemagne
29.03.2018



AVERTISSEMENT : afin de réduire le risque de blessure, lisez le manuel d'instruction.

Définitions : consignes de sécurité

Les définitions ci-dessous décrivent le niveau de gravité de chaque mot signalétique. Lisez le manuel de l'utilisateur et soyez attentif à ces symboles.



DANGER : indique une situation dangereuse imminente qui, si elle n'est pas évitée, entraînera des blessures graves ou mortelles.



AVERTISSEMENT : indique une situation dangereuse potentielle qui, si elle n'est pas évitée, pourrait entraîner des blessures graves ou mortelles.

 **ATTENTION** : indique une situation dangereuse potentielle qui, **si elle n'est pas évitée**, pourrait entraîner des blessures minimes ou modérées.

AVIS : indique une pratique ne **posant aucun risque de dommages corporels**, mais qui par contre, si rien n'est fait pour l'éviter, **pourrait poser des risques de dommages matériels**.

 Indique un risque d'électrocution.

 Indique un risque d'incendie.

CONSIGNES DE SÉCURITÉ GÉNÉRALES PROPRES AUX OUTILS ÉLECTRIQUES

 **AVERTISSEMENT** : veuillez lire tous les avertissements de sécurité, toutes les instructions, illustrations et spécifications fournies avec cet outil électrique. Le non respect des instructions listées ci-dessous peut conduire à des chocs électriques, des incendies et/ou de graves blessures.

CONSERVER TOUTES CES DIRECTIVES ET CONSIGNES À TITRE DE RÉFÉRENCE

Le terme « outil électrique » mentionné dans les avertissements ci-après se rapporte aux outils alimentés sur secteur (avec fil) ou par piles (sans fil).

1) Sécurité – Aire de Travail

- Maintenir l'aire de travail propre et bien éclairée.** Les lieux sombres ou encombrés sont propices aux accidents.
- Ne pas utiliser un outil électrique dans un milieu déflagrant, comme en présence de liquides, gaz ou poussières inflammables.** Les outils électriques peuvent produire des étincelles qui pourraient enflammer toute émanation ou poussière ambiante.
- Maintenir à l'écart les enfants, ou toute autre personne, lors de l'utilisation d'un outil électrique.** Toute distraction pourrait faire perdre la maîtrise de l'appareil.

2) Sécurité – Électricité

- La fiche électrique de l'outil doit correspondre à la prise murale. Ne modifier la fiche en aucune façon. Ne pas utiliser de fiche d'adaptation avec un outil électrique mis à la terre (masse).** L'utilisation de fiches d'origine et de prises appropriées réduira tout risque de décharges électriques.
- Éviter tout contact corporel avec des éléments mis à la terre comme : tuyaux, radiateurs, cuisinières ou réfrigérateurs.** Les risques de décharges électriques augmentent lorsque le corps est mis à la terre.
- Ne pas exposer les outils électriques à la pluie ou à l'humidité.** Tout contact d'un outil électrique avec un liquide augmente les risques de décharges électriques.
- Ne pas utiliser le cordon de façon abusive. Ne jamais utiliser le cordon pour transporter, tirer ou débrancher un outil électrique. Protéger le cordon de toute source de chaleur, de l'huile, et de tout bord tranchant ou pièce mobile.** Les cordons

endommagés ou emmêlés augmentent les risques de décharges électriques.

- En cas d'utilisation d'un outil électrique à l'extérieur, utiliser systématiquement une rallonge conçue à cet effet.** Cela diminuera tout risque de décharges électriques.
- Si on ne peut éviter d'utiliser un outil électrique en milieu humide, utiliser un circuit protégé par un dispositif de courant résiduel (RCD).** Cela réduira tout risque de décharges électriques.

3) Sécurité Individuelle

- Rester systématiquement vigilant et faire preuve de jugement lorsqu'on utilise un outil électrique. Ne pas utiliser d'outil électrique en cas de fatigue ou sous l'influence de drogues, d'alcool ou de médicaments.** Tout moment d'inattention pendant l'utilisation d'un outil électrique comporte des risques de dommages corporels graves.
- Porter un équipement de protection individuel. Porter systématiquement un dispositif de protection oculaire.** Le fait de porter un masque anti-poussières, des chaussures antidérapantes, un casque de sécurité ou un dispositif de protection auditive, lorsque la situation le requiert, réduira les risques de dommages corporels.
- Prévenir tout démarrage accidentel. S'assurer que l'interrupteur est en position d'arrêt avant de brancher l'outil sur le secteur et/ou à la batterie, ou de le ramasser ou le transporter.** Transporter un outil le doigt sur l'interrupteur ou brancher un outil électrique alors que l'interrupteur est en position de marche invite les accidents.
- Retirer toute clé de réglage avant de démarrer l'outil.** Une clé laissée sur une pièce rotative d'un outil électrique comporte des risques de dommages corporels.
- Adopter une position stable. Maintenir les pieds bien ancrés au sol et conserver son équilibre en permanence.** Cela permettra de mieux maîtriser l'outil électrique en cas de situations imprévues.
- Porter des vêtements appropriés. Ne porter aucun vêtement ample ou bijou. Maintenir cheveux, vêtements et gants à l'écart des pièces mobiles, car ils pourraient s'y faire prendre.**
- Lorsqu'un dispositif de connexion à un système de dépoussiérage ou d'élimination est fourni, s'assurer qu'il est branché et utilisé correctement.** L'utilisation de ces dispositifs peut réduire les risques engendrés par les poussières.
- Ne pensez pas être à ce point familiarisé avec l'outil après l'avoir utilisé à de nombreuses reprises, au point de ne plus rester vigilant et d'en oublier les consignes de sécurité.** Toute action imprudente peut engendrer de graves blessures en une fraction de seconde.

4) Utilisation et Entretien des Outils Électriques

- Ne pas forcer un outil électrique. Utiliser l'outil approprié au travail en cours.** L'outil approprié effectuera un meilleur travail, de façon plus sûre et à la vitesse pour laquelle il a été conçu.

- b) **Ne pas utiliser un outil électrique dont l'interrupteur est défectueux.** Tout appareil dont l'interrupteur est défectueux est dangereux et doit être réparé.
 - c) **Débranchez la prise du secteur et/ou retirez le bloc-batterie, s'il est amovible, de l'outil électrique avant d'effectuer tout réglage, de changer un accessoire ou de ranger l'outil électrique.** Ces mesures de sécurité préventives réduisent le risque de démarrage accidentel de l'outil électrique.
 - d) **Après utilisation, ranger les outils électriques hors de portée des enfants et ne permettre à aucune personne non familière avec son fonctionnement (ou sa notice d'instructions) de l'utiliser.** Les outils peuvent être dangereux entre des mains inexpérimentées.
 - e) **Entretenez les outils électriques. Vérifier les pièces mobiles pour s'assurer qu'elles sont bien alignées et tournent librement, qu'elles sont en bon état et ne sont affectées d'aucune condition susceptible de nuire au bon fonctionnement de l'outil. En cas de dommage, faire réparer l'outil électrique avant toute nouvelle utilisation.** De nombreux accidents sont causés par des outils mal entretenus.
 - f) **Maintenir tout organe de coupe propre et bien affûté.** Les outils de coupe bien entretenus et affûtés sont moins susceptibles de se coincer et sont plus faciles à contrôler.
 - g) **Utiliser un outil électrique, ses accessoires, mèches, etc., conformément aux présentes directives et suivant la manière prévue pour ce type particulier d'outil électrique, en tenant compte des conditions de travail et de la tâche à effectuer.** L'utilisation d'un outil électrique à des fins autres que celles prévues est potentiellement dangereuse.
 - h) **Maintenez toutes les poignées et surfaces de préhension sèches, propres et exemptes d'huile et de graisse.** Des poignées et des surfaces de préhension glissantes ne permettent pas de manipuler et de contrôler l'outil correctement en cas de situations inattendues.
- **La vitesse nominale de la lame doit être équivalente ou supérieure à celle recommandée sur l'étiquette d'avertissement de l'outil.** Les lames utilisées à une vitesse plus rapide que leur vitesse nominale peuvent éclater ou se détacher de l'outil.
 - **Les lames doivent être utilisées uniquement pour les applications recommandées. Par exemple : ne pas meuler avec la partie latérale d'une lame à tronçonner.** Les lames à tronçonner ont été conçues pour le meulage périphérique, toute force latérale appliquée sur ces lames pourrait les faire éclater.
 - **Tenez vos mains à distance de la zone de sciage et de la lame. Tenez la poignée supplémentaire ou le carter du moteur de l'autre main.** Si vous tenez la scie circulaire des deux mains, celles-ci ne peuvent pas être blessées par la lame.
 - **Ne passez pas les mains sous la pièce.** Sous la pièce, le carter de protection ne peut pas vous protéger de la lame.
 - **Ne tenez jamais la pièce à scier dans la main ou sur la jambe. Fixez la pièce sur un support stable.** Il est important que la pièce soit correctement soutenue afin de minimiser les risques de blessures, de coincement de la lame ou de perte de contrôle.
 - **Tenir l'outil par les surfaces isolées prévues à cet effet pendant toute utilisation où l'outil de coupe pourrait entrer en contact avec des fils électriques cachés ou son propre cordon.** Tout avec un fil sous tension met les parties métalliques exposées de l'outil sous tension et électrocute l'utilisateur.
 - **Utilisez toujours des lames de taille et de forme adaptées à l'arbre/alésage de fixation (par ex. losange ou rond).** Les lames inadaptées au matériel de montage de la scie risquent de s'excentrer, occasionnant une perte de contrôle.
 - **N'utilisez jamais de rondelles ou de boulons endommagés voire inadaptés à la lame.** Les rondelles et boulons de la lame ont été spécialement conçus pour votre scie, pour des performances et une sécurité de fonctionnement optimales.
 - **Toujours utiliser des brides de lames intactes ayant le diamètre correct pour la lame sélectionnée.** Les brides de lames servent de support aux lames, réduisant ainsi les possibilités que la lame se brise.
 - **Le diamètre externe et l'épaisseur de la lame utilisée doivent se conformer aux spécifications de la plaque signalétique de l'outil électrique.** Les lames aux spécifications incorrectes ne peuvent être ni maintenues ni contrôlées de façon adéquate.
 - **Ne pas utiliser de lames endommagées. Avant chaque utilisation, vérifier l'absence de copeaux et de fissures sur les lames.** En cas de chute, vérifier que l'outil n'a pas été endommagé et remplacer toute lame abîmée. Après avoir inspecté et installé une lame, se situer, soi-même et tout individu présent, hors du plan de rotation de la lame et laisser tourner l'outil une minute à sa vitesse à vide maximale. En général, toute lame endommagée se brisera lors du temps d'essai.

5) Réparation

- a) **Faire entretenir les outils électriques par un réparateur qualifié en n'utilisant que des pièces de rechange identiques.** Cela permettra de préserver l'intégrité de l'outil électrique et la sécurité de l'utilisateur.

Directives de sécurité additionnelles pour les scies à carrelage

- **Toujours utiliser le carter de protection fourni avec l'outil. Le carter doit être soigneusement arrimé à l'outil électrique et installé pour optimiser la sécurité, de façon à ce que l'utilisateur soit le moins possible exposé à la lame. Veiller à se placer à distance du plan de rotation de la lame et à éloigner également les autres personnes.** Le carter aide à protéger l'utilisateur contre toute projection de fragments et contre tout contact avec la lame.

- **Porter un équipement de protection individuel. Selon l'application, utiliser une protection faciale et des lunettes ou un masque de protection. Si approprié, porter un masque anti-poussières, une protection auditive, des gants et un tablier d'atelier capables de vous protéger contre toute projection abrasive ou tout fragment.** La protection oculaire doit être capable d'arrêter toute projection de débris engendrés par des opérations diverses. Le masque anti-poussières doit être capable de filtrer les particules engendrées par l'opération en cours. Toute exposition prolongée à un haut niveau de décibels peut occasionner une perte de l'acuité auditive.

- **Maintenir à distance toute personne étrangère au travail en cours. Toute personne à l'intérieure de l'aire de travail doit porter un équipement de protection individuel.** Des débris provenant de la pièce à travailler ou d'une lame brisée pourraient être éjectés et causer des dommages corporels au-delà de l'aire de travail immédiate.
- **Maintenir le cordon électrique éloigné de la lame en rotation.** En cas de perte de contrôle, le cordon pourrait être sectionné ou abîmé, et les bras ou mains pourraient entrer en contact avec la lame en rotation.
- **Attendre systématiquement l'arrêt complet de l'outil avant de le déposer.** La lame en rotation pourrait s'accrocher à la surface utilisée et rendre l'outil dangereusement imprévisible.
- **Ne pas laisser l'outil électrique en marche alors qu'il est accroché à votre côté.** Tout contact accidentel de la lame en rotation pourrait faire que cette dernière s'accroche aux vêtements et que la lame entre en contact avec le corps.
- **Nettoyer régulièrement les orifices d'aération de l'outil.** Le ventilateur du moteur attirera de la poussière à l'intérieur du boîtier et une accumulation excessive de poussières métalliques pourrait poser des risques d'électrocution incendie.
- **Ne pas le débrancher si la fiche ou la prise sont mouillées.** Déconnecter le fusible ou le coupe-circuit qui alimentent l'outil. Débrancher ensuite et examiner la présence d'eau dans la prise.
- **Attendre que la scie soit complètement immobilisée.** Une lame de scie sans protection et encore en mouvement ramène la scie en arrière, sciant tout sur son passage. Tenez compte du temps nécessaire à la lame pour s'arrêter une fois l'interrupteur relâché.
- **Ne pas utiliser pour couper le bois ou le métal.**
- **Ne jamais utiliser de lames dentées ou diamantées segmentées.** Cet outil n'est pas équipé d'un carter de protection inférieur.

 **AVERTISSEMENT : tenez vos mains à distance de la zone de sciage et de la lame. Risque de blessures.**

 **AVERTISSEMENT : pour réduire le risque d'électrocution, tenir tous les branchements au sec et hors du sol. Ne pas toucher la fiche avec les mains mouillées.**

 **AVERTISSEMENT : une dispositif portatif à courant résiduel (PRCD) est prévu sur le cordon d'alimentation. Il existe des prises intégrant une protection PRCD et pouvant être utilisées pour des mesures de sécurité**

supplémentaires. Lors de l'utilisation d'une rallonge, toujours se brancher dans une prise protégée PRCD.

 **AVERTISSEMENT : toujours brancher la rallonge dans une prise protégée PRCD.**

 **AVERTISSEMENT : tester le PRCD avant chaque utilisation :**

1. **Brancher le PRCD dans la prise de courant.** L'indicateur doit s'allumer en rouge.
2. **Appuyer sur le bouton de test.** L'indicateur rouge doit s'éteindre.
3. **Appuyer sur le bouton de réinitialisation pour l'utilisation.** Ne pas utiliser si le test ci-dessus échoue.

 **AVERTISSEMENT : ne jamais utiliser la scie avec de l'eau salée ou un fluide conducteur.**

Consignes de sécurité supplémentaires

- **Utilisez les pinces ou un autre moyen pratique pour fixer et soutenir l'ouvrage sur une plateforme stable.** Tenir l'ouvrage dans vos mains ou contre le corps le rend instable et peut conduire à une perte de contrôle.
- **Positionnez toujours votre corps d'un côté ou de l'autre de la lame. Ne vous placez jamais dans l'alignement de la lame.**

AVIS : la lame continue de tourner après l'arrêt de l'outil. Risque de blessures graves.

 **AVERTISSEMENT : nous recommandons l'utilisation d'un disjoncteur différentiel avec un seuil de déclenchement de 30mA ou moins.**

Risques résiduels

Malgré l'application de la réglementation de sécurité applicable et la mise en œuvre des dispositifs de sécurité, certains risques résiduels ne peuvent pas être évités. À savoir :

- Diminution de l'acuité auditive.
- Risques de dommages corporels dus à la projection de particules.
- Risques de brûlures provoquées par des accessoires chauffant pendant leur utilisation.
- Risques de dommages corporels dus à un usage prolongé.

Sécurité électrique

Le moteur électrique a été conçu pour fonctionner sur une tension unique. Vérifier systématiquement que la tension du secteur correspond bien à la tension indiquée sur la plaque signalétique.



Votre outil DEWALT à double isolation est conforme à la norme EN60745 ; un branchement à la terre n'est donc pas nécessaire.

Si le cordon fourni est endommagé, le remplacer par un cordon spécialement conçu à cet effet, et disponible auprès du service après-vente DEWALT.

CH Toujours utiliser la fiche prescrite lors du remplacement du câble d'alimentation.

Type 11 pour la classe II
(Isolation double) – outils

Type 12 pour la classe I
(Conducteur de terre) – outils

CH En cas d'utilisation à l'extérieur, connecter les outils portatifs à un disjoncteur FI.

Utilisation d'une rallonge

Si une rallonge s'avère nécessaire, utiliser une rallonge à trois fils homologuée et compatible avec la tension nominale de cet outil (consulter la **Caractéristiques techniques**). La section minimale du conducteur est de 1,5 mm² pour une longueur maximale de 30 m.

En cas d'utilisation d'un dévidoir, dérouler systématiquement le câble sur toute sa longueur.

Contenu de l'emballage

Ce carton comprend :

- 1 Water kit
- 1 Clé plate pour lame
- 1 Clé pour lame
- 1 Disque de coupe
- 1 Notice d'instructions
- Vérifier que l'appareil et ses pièces ou accessoires n'ont pas été endommagés lors du transport.
- Prendre le temps de lire attentivement et comprendre cette notice d'instructions avant toute utilisation de l'appareil.

Étiquettes sur l'appareil

On trouve les diagrammes suivants sur l'outil :



Lire la notice d'instructions avant toute utilisation.



Porter un dispositif de protection auditive.



Porter un dispositif de protection oculaire.



Ne jamais utiliser de lames dentées ou diamantées segmentées.

Emplacement de la Date Codée de Fabrication (Fig. A)

La date codée de fabrication **10**, qui comprend aussi l'année de fabrication, est imprimée sur le boîtier.

Exemple :

2022 XX XX

Année de fabrication

Description (Fig. A)



AVERTISSEMENT : ne jamais modifier l'outil électrique ni aucun de ses composants. Il y a risques de dommages corporels ou matériels.

1 PRCD sur cordon d'alimentation

2 Interrupteur marche/arrêt

3 Bouton de déblocage

4 Lame diamantée

5 Bride externe

6 Vis de serrage

7 Tuyau pour l'eau

8 Entrée de l'outil

9 Entrée de l'eau

10 Code de date

11 Vis

12 Buse pour l'eau

13 Bouton de réglage de la profondeur

14 Semelle

15 Lever du robinet d'eau

16 Guide de coupe

17 Bouton de réglage de l'inclinaison

Utilisation Prévvue

Votre scie à carrelage a été conçue pour les applications professionnelles de découpe du carrelage.

NE PAS les utiliser en milieu humide ou en présence de gaz ou de liquides inflammables.

Ces scies à carrelage sont des outils électriques professionnels.

NE PAS les laisser à la portée des enfants. Une supervision est nécessaire auprès de tout utilisateur non expérimenté.

- Ce produit n'est pas prévu pour être utilisé par des personnes (y compris les enfants) dont les capacités physiques, sensorielles ou mentales sont réduites ou qui manquent d'expérience ou d'aptitudes, sauf si ces personnes sont surveillées par une autre personne responsable de leur sécurité. Ne jamais laisser les enfants seuls avec ce produit.

MONTAGE ET RÉGLAGES



AVERTISSEMENT : pour réduire tout risque de dommages corporels graves, arrêter et débrancher l'outil avant tout réglage ou avant de retirer ou installer toute pièce ou tout accessoire. Tout démarrage accidentel pourrait causer des dommages corporels.

Interrupteur (Fig. A, B)



AVERTISSEMENT : pour éviter la possibilité que la fiche de l'appareil ou la prise de courant ne se mouillent, placer la scie du côté d'une prise murale pour empêcher l'eau de couler sur la prise ou la fiche. L'utilisateur doit prévoir une boucle d'égoûtage sur le cordon raccordant la scie à une prise (Fig. B). La boucle d'égoûtage est la partie du cordon au-dessous du niveau de la prise, ou du connecteur si une rallonge est utilisée, pour empêcher l'eau de couler le long du cordon et d'entrer en contact avec la prise.



ATTENTION : avant de brancher l'outil, toujours vérifier que l'interrupteur fonctionne correctement et revient en position ARRÊT lorsqu'il est relâché.

1. Tenir enfoncé l'interrupteur **2** pour démarrer l'outil.
2. Pour un fonctionnement continu, appuyez sur le bouton de verrouillage **3** et relâchez l'interrupteur. Pour libérer le bouton de verrouillage, enfoncer puis relâcher l'interrupteur.

Installation de la lame diamantée (Fig. A, C)

1. Tenir la bride externe **5** en place avec la clé à bride fournie et utiliser la clé pour lame fournie pour tourner la vis de serrage fileté à gauche **6** vers la droite afin de la desserrer et de la retirer.
2. Retirer la vis de serrage **6** et la bride externe **5**.
3. Placer la scie sur une surface stable.
4. Placer la lame **4** sur l'arbre.
5. Utiliser la clé à bride fournie pour tenir la bride externe **5**.
6. Tourner la vis de serrage **6** vers la gauche pour serrer. Utiliser la clé pour lame fournie pour serrer solidement.
7. Pour démonter la lame, suivre la procédure dans l'ordre inverse.

Montage du système de coupe à l'eau (Fig. A)

 **AVERTISSEMENT** : ne pas utiliser le système de coupe si l'outil n'est pas protégé par un PRCD.

Ce système limite les particules de poussières volantes, améliore la qualité de la coupe et prolonge la durée de vie de la lame.

1. Desserre le bouton de réglage de la profondeur **13** et tirer la semelle **14** à la profondeur minimum de sa position de coupe.
2. Retirer la vis **11** située directement à droite du bouton de réglage de la profondeur **13** monté sur le moulage.
3. Placer l'ensemble du robinet d'eau de sorte que le trou de l'ensemble s'aligne avec le trou de la vis situé dans le moulage et que le robinet d'eau à fourche soit à cheval sur la lame.
4. Fixer en position avec la vis. NE PAS trop serrer la vis, sous peine d'endommager l'ensemble du robinet d'eau.

Ensemble du robinet d'eau (Fig. A)

 **AVERTISSEMENT** : tester le PRCD avant chaque utilisation :

1. **Brancher le PRCD dans la prise de courant.**
L'indicateur doit s'allumer en rouge.
2. **Appuyer sur le bouton de test.** L'indicateur rouge doit s'éteindre.
3. **Appuyer sur le bouton de réinitialisation pour l'utilisation.** Ne pas utiliser si le test ci-dessus échoue.

 **AVERTISSEMENT** : vérifier le tuyau et le kit d'eau avant chaque utilisation. Ne pas utiliser si le tuyau ou le kit d'eau sont endommagés.

 **ATTENTION** : ne pas brancher une alimentation en eau supérieure à 6 bar.

Si la pression maximum du système d'alimentation en eau est supérieure à 6 bar, il faut intercaler une vanne de réduction de pression entre l'outil et la sortie de l'alimentation en eau.

1. Ne jamais utiliser la scie au-dessus de la tête. Lors de l'utilisation de l'eau, limiter la coupe à la position horizontale afin de réduire le risque de pénétration de l'eau dans l'outil.
2. Avant d'utiliser l'outil avec l'ensemble de robinet d'eau, contrôler l'absence de trous, fissures ou autres dégât sur le tuyau de l'eau **7**. Remplacer avec une pièce de rechange identique si une zone affaiblie ou endommagée est trouvée. Vérifier l'absence de fuites sur les raccords sur l'entrée de l'outil **8**, le robinet d'eau et l'adaptateur **12**. Si le raccord est desserré ou le tuyau est lâche autour des crans, débrancher le tuyau, couper un morceau d'environ 25,4 mm, puis rebrancher le tuyau. S'assurer que le tuyau est enfoncé à fond sur les crans. Vérifier que la connexion est étanche.

Utilisation de rallonges

- Toujours brancher la rallonge dans une prise PRCD.
- N'utiliser que des rallonges prévues pour une utilisation à l'extérieur. Ces rallonges sont identifiées par une inscription « Prévues pour l'utilisation avec un appareil d'extérieur ; conserver à l'intérieur en cas d'inutilisation ».
- N'utiliser que des rallonges ayant des caractéristiques électriques au moins égales à celles du produit.
- Ne pas utiliser de rallonges endommagées. Examiner la rallonge avant l'utilisation et la remplacer si elle est endommagée.
- Ne pas forcer sur les rallonges et ne pas tirer d'un coup sec sur la rallonge pour la débrancher.

Moteur

S'assurer que l'alimentation est conforme au marquage de la plaque signalétique. Une diminution de tension de plus de 10% entraînera une perte de puissance et une surchauffe. Tous les outils DeWALT sont testés en usine ; si cet outil ne fonctionne pas, vérifier l'alimentation.

- Tenir le cordon éloigné de la chaleur et des bords tranchants.
- Toujours débrancher la rallonge de la prise avant de débrancher le produit de la rallonge.

FONCTIONNEMENT

Consignes d'utilisation

 **AVERTISSEMENT** : respecter systématiquement les consignes de sécurité et les normes en vigueur.

 **AVERTISSEMENT** : utiliser la lame appropriée. N'utilisez pas de lames endommagées, excessivement usées ou cassées. Ne pas utiliser pour couper le bois ou le métal.

 **ATTENTION** : attendre que la lame atteigne la vitesse maximum et faire avancer lentement et régulièrement le carreau pour une coupe correcte.

 **ATTENTION** : le modèle DWC410 peut être utilisé sur des surfaces horizontales lorsque l'ensemble de robinet d'eau est raccordé (voir Ensemble de robinet d'eau) et utilisé sur des surfaces verticales sans ensemble de robinet d'eau raccordé.

! **ATTENTION** : utilisez les pinces ou un autre moyen pratique pour fixer et soutenir l'ouvrage sur une plateforme stable. Tenir l'ouvrage dans vos mains ou contre le corps le rend instable et peut conduire à une perte de contrôle.

! **AVERTISSEMENT** : pour réduire tout risque de dommages corporels graves, arrêter et débrancher l'outil avant tout réglage ou avant de retirer ou installer toute pièce ou tout accessoire. Tout démarrage accidentel pourrait causer des dommages corporels.

Position correcte des mains (Fig. D)

! **AVERTISSEMENT** : pour réduire tout risque de dommages corporels graves, adopter **SYSTÉMATIQUEMENT** la position des mains illustrée.

! **AVERTISSEMENT** : pour réduire tout risque de dommages corporels graves, maintenir fermement et **SYSTÉMATIQUEMENT** l'outil pour anticiper toute réaction soudaine de sa part.

La position correcte des mains nécessite une main sur la poignée **20** avec l'autre main sur l'avant de la poignée principale **21** ou sur le carter du moteur, comme illustré.

Réglage de la profondeur de coupe (Fig. E)

1. Desserrer le bouton de réglage de la profondeur **13** pour le libérer.
2. Déplacer la semelle **14** vers le haut ou le bas de la position désirée.
3. Serrer le bouton de réglage de la profondeur.

Méthode de coupe à l'eau (Fig. A)

! **AVERTISSEMENT** : ne pas utiliser le système de coupe si l'outil n'est pas protégé par un PRCD.

! **AVERTISSEMENT** : pour réduire le risque de choc électrique, s'assurer que l'eau ne pénétrera pas dans l'outil. Ne pas toucher la fiche avec les mains mouillées.

1. Suivez les instructions décrites à la section **Montage du système de coupe à l'eau**.
2. Pour réguler le débit de l'eau, ouvrir le robinet d'eau en faisant pivoter le levier **15** dans le sens opposé à l'appareil.
3. Pour fermer le robinet d'eau, pousser le levier vers l'appareil.

Procéder comme décrit ci-dessous pour les coupes longitudinales ou de biais.

Coupes longitudinales (Fig. A)

1. Utiliser un marqueur ou un crayon gras pour repérer la zone à couper.
2. Placer la semelle **14** de la scie sur l'ouvrage en prenant soin que la lame ne touche pas l'ouvrage.
3. Aligner la partie externe du guide de coupe **16** avec le tracé de coupe sur l'ouvrage.
4. Mettre l'outil en marche et attendre que la lame atteigne sa vitesse maximum.
5. Déplacer l'outil lentement et régulièrement vers l'avant en suivant la ligne de coupe.

Coupes de biais (Fig. A, F)

1. Utiliser un marqueur ou un crayon gras pour repérer la zone à couper.
2. Libérer le bouton de réglage de l'inclinaison **17** et le déplacer sur l'angle désiré.
3. Après avoir choisi l'angle désiré, serrer le bouton de réglage de l'inclinaison pour fixer la semelle.
4. Aligner la partie interne du guide de coupe **16** avec la ligne de coupe sur l'ouvrage.
5. Mettre l'outil en marche et attendre que la lame atteigne sa vitesse maximum.
6. Déplacer l'outil lentement et régulièrement vers l'avant en suivant la ligne de coupe.

MAINTENANCE

Votre outil électrique DEWALT a été conçu pour fonctionner longtemps avec un minimum de maintenance. Le fonctionnement continu et satisfaisant de l'outil dépendra d'une maintenance adéquate et d'un nettoyage régulier.

! **AVERTISSEMENT** : pour réduire tout risque de dommages corporels graves, arrêter et débrancher l'outil avant tout réglage ou avant de retirer ou installer toute pièce ou tout accessoire. Tout démarrage accidentel pourrait causer des dommages corporels.

! **AVERTISSEMENT** : cet outil ne peut pas être entretenu par l'utilisateur. L'entretien doit être effectué uniquement par un centre d'entretien DEWALT officiel.



Lubrification

! **AVERTISSEMENT** : NE JAMAIS projeter ou appliquer des lubrifiants ou des solvants de nettoyage à l'intérieur de l'outil. Cela peut causer des blessures et peut nuire gravement à la durée de vie et aux performances de l'outil.



Les outils DEWALT sont correctement lubrifiés en usine et sont déjà prêts à l'emploi. Toutefois, il est recommandé d'apporter ou d'expédier l'outil une fois par an dans un centre de service certifié pour un nettoyage et une inspection approfondis.



Entretien

! **AVERTISSEMENT** : éliminer poussière et saleté du boîtier principal à l'aide d'air comprimé chaque fois que les orifices d'aération semblent s'encrasser. Porter systématiquement des lunettes de protection et un masque anti-poussières homologués au cours de cette procédure.

! **AVERTISSEMENT** : ne jamais utiliser de solvants ou tout autre produit chimique décapant pour nettoyer les parties non métalliques de l'outil. Ces produits chimiques

pourraient en attaquer les matériaux utilisés. Utiliser un chiffon humidifié avec de l'eau et un savon doux. Protéger l'outil de tout liquide et n'immerger aucune de ses pièces dans aucun liquide.

Accessoires en option



AVERTISSEMENT : *comme les accessoires autres que ceux offerts par DEWALT n'ont pas été testés avec ce produit, leur utilisation avec cet appareil pourrait être dangereuse. Pour réduire tout risque de dommages corporels, seuls des accessoires DEWALT recommandés doivent être utilisés avec cet appareil.*

Veillez consulter votre revendeur pour plus d'informations sur les accessoires appropriés.

Protection de l'environnement



Tri sélectif. Les produits et batteries marqués de ce symbole ne doivent pas être jetés avec les déchets ménagers.

Les produits et batteries contiennent des matières qui peuvent être récupérées et recyclées afin de réduire la demande en matières premières. Veuillez recycler les produits électriques et les batteries conformément aux dispositions locales en vigueur. Pour plus d'informations, consultez le site

www.2helpU.com.

TAGLIAPIASTRELLE AD ACQUA

DWC410

Congratulazioni!

Per aver scelto un apparato DEWALT. Gli anni di esperienza, lo sviluppo e l'innovazione meticolosi del prodotto fanno di DEWALT uno dei partner più affidabili per gli utilizzatori di apparati elettrici professionali.

Dati Tecnici

		DWC410
Tensione	V_{AC}	230
Tipo		1
Potenza assorbita	W	1300
Velocità a vuoto	min^{-1}	14500
Diametro del disco	mm	110
Profondità di taglio 90°	mm	34
massima pressione consentita dell'acqua	bar	6
Peso	kg	3,0

Valori di rumorosità e valori di vibrazione (somma vettore triassiale) secondo EN60745

L_{PA} (livello pressione sonora delle emissioni)	dB(A)	102,5
L_{WA} (livello potenza sonora)	dB(A)	113,5
K (incertezza per il livello sonoro dato)	dB(A)	3,0
Valore di emissione delle vibrazioni $a_{T1} =$	m/s^2	4,1
Incetezza K =	m/s^2	1,5

Il livello di emissione di vibrazione e/o rumore indicato in questa scheda informativa è stato misurato secondo una procedura standardizzata prevista dalle norme EN60745 e potrebbe essere utilizzato per mettere a confronto elettrotensili diversi. È possibile utilizzarlo per una valutazione preliminare dell'esposizione.

AVVERTENZA: il livello di emissione di vibrazione dichiarato si riferisce alle applicazioni principali dello strumento. Se tuttavia lo strumento viene utilizzato per applicazioni o con accessori diversi oppure è sottoposto a scarsa manutenzione, il livello di emissione di vibrazione potrebbe differire da tale valore. Ciò potrebbe aumentare sensibilmente il livello di esposizione durante il periodo di utilizzo complessivo.

Una stima del livello di esposizione a vibrazione dovrebbe anche tenere conto di quante volte lo strumento viene spento o di quando rimane acceso, ma senza essere effettivamente usato. Questo fatto potrebbe ridurre in maniera significativa il livello di esposizione durante il periodo di utilizzo complessivo.

Individuare misure di sicurezza aggiuntive per proteggere l'operatore dagli effetti della vibrazione, quali: sottoporre lo strumento e gli accessori a manutenzione, mantenere le mani calde (importante per la vibrazione) e prevedere l'organizzazione di modelli di lavoro.

NOTA: Questo dispositivo è progettato per il collegamento ad un sistema di corrente elettrica con impedenza massima del sistema consentita Z_{max} di 0,367 Ω al punto dell'interfaccia (scatola di alimentazione) dell'alimentazione dell'utente.

L'utente deve assicurarsi che questo dispositivo sia collegato solamente ad un sistema di corrente che soddisfi il requisito di cui sopra. Se necessario, l'utente può rivolgersi all'azienda di energia elettrica pubblica per l'impedenza del sistema al punto di interfaccia.

Dichiarazione di conformità CE

Direttiva Macchine



Tagliapiastrelle ad acqua DWC410

DEWALT dichiara che i prodotti qui descritti nei **Dati tecnici** sono conformi alle normative:

2006/42/EC, E N60745-1:2009 +A11:2010, EN60745-2-22:2011 +A11:2013.

Questi prodotti sono anche conformi alla Direttiva 2014/30/UE e 2011/65/UE. Per ulteriori informazioni, contattare DEWALT all'indirizzo seguente o vedere sul retro del manuale.

Il firmatario è responsabile della compilazione del documento tecnico e rende questa dichiarazione per conto di DEWALT.

Markus Rompel
Direttore Progettazione
DEWALT, Richard-Klinger-Strasse 11,
65510, Idstein, Germania
29.03.2018



AVVERTENZA: per ridurre il rischio di lesioni, leggere attentamente il manuale di istruzioni.

Definizioni: linee guida per la sicurezza

Le definizioni seguenti descrivono il livello di criticità di ciascuna indicazione. Leggere il manuale e prestare attenzione ai seguenti simboli.



PERICOLO: indica una situazione di pericolo imminente che, se non viene evitata, **provoca il decesso o lesioni personali gravi.**



AVVERTENZA: indica una situazione potenzialmente pericolosa che, se non viene evitata, **può provocare il decesso o lesioni personali gravi.**



ATTENZIONE: indica una situazione potenzialmente pericolosa che, se non viene evitata, **può provocare lesioni personali di entità lieve o moderata.**

AVVISO: indica una situazione **non in grado di causare lesioni personali** ma che, se non evitata, potrebbe provocare **danni materiali**.



Segnala il pericolo di scosse elettriche.



Segnala rischio di incendi.

AVVERTENZE GENERALI DI SICUREZZA PER APPARATI ELETTRICI



AVVERTENZA: leggere attentamente tutte le avvertenze, istruzioni, illustrazioni e specifiche fornite con l'apparato. La mancata osservanza delle istruzioni seguenti può dar luogo a scossa elettrica, incendio e/o lesioni gravi.

CONSERVARE LE AVVERTENZE E LE ISTRUZIONI PER RIFERIMENTI FUTURI

Il termine "apparato elettrico" utilizzato nelle avvertenze fa riferimento sia agli apparati alimentati a corrente (con cavo elettrico), sia a quelli a batteria (senza cavo).

1) Sicurezza Dell'area di Lavoro

- Mantenere l'area di lavoro pulita e ben illuminata.**
Gli ambienti disordinati o scarsamente illuminati favoriscono gli incidenti.
- Non azionare gli apparati in ambienti con atmosfera esplosiva, come quelli in presenza di liquidi, gas o polveri infiammabili.** Gli apparati elettrici creano scintille che possono incendiare le polveri o i fumi.
- Durante l'uso di un apparato elettrico, tenere lontani i bambini e chiunque si trovi nelle vicinanze.** Le distrazioni possono provocare la perdita di controllo.

2) Sicurezza Elettrica

- Le spine dell'apparato elettrico devono essere adatte alla presa di alimentazione. Non modificare la spina in alcun modo. Non collegare un adattatore alla spina di un apparato elettrico dotato di scarico a terra.** Per ridurre il rischio di scossa elettrica evitare di modificare le spine e utilizzare sempre le prese appropriate.
- Evitare il contatto con superfici collegate con la terra, quali tubature, termosifoni, fornelli e frigoriferi.** Se il proprio corpo è collegato con la terra, il rischio di scossa elettrica aumenta.
- Non esporre gli apparati elettrici alla pioggia o all'umidità.** Se l'acqua entra nell'apparato elettrico aumenta il rischio di scossa elettrica.
- Non utilizzare il cavo elettrico in modo improprio. Non utilizzare mai il cavo per spostare, tirare o scollegare l'apparato elettrico. Tenere il cavo elettrico lontano da fonti di calore, olio, bordi taglienti o parti in movimento.** Se il cavo è danneggiato o impigliato, il rischio di scossa elettrica aumenta.
- Quando l'apparato elettrico viene impiegato all'aperto, utilizzare unicamente cavi di prolunga**

previsti per esterni. L'uso di un cavo elettrico adatto ad ambienti esterni riduce il rischio di scossa elettrica.

- Se è non è possibile evitare l'uso di un apparato elettrico in ambienti umidi, usare una fonte di corrente protetta da un interruttore differenziale (salvavita).** L'uso di un interruttore differenziale riduce il rischio di scossa elettrica.

3) Sicurezza Personale

- Quando si utilizza un apparato elettrico evitare di distrarsi. Prestare attenzione a quello che si sta facendo e utilizzare il buon senso. Non utilizzare l'apparato elettrico quando si è stanchi o sotto l'effetto di droghe, alcool o medicinali.** Un solo attimo di distrazione durante l'uso di tali apparati potrebbe provocare gravi lesioni personali.
- Indossare abbigliamento di protezione adeguato. Utilizzare sempre protezioni oculari.** L'uso di abbigliamento di protezione quali mascherine antipolvere, scarpe antinfortunistiche antiscivolo, caschi di sicurezza o protezioni uditive, in condizioni opportune consente di ridurre le lesioni personali.
- Evitare avvii involontari. Assicurarsi che l'interruttore sia in posizione di spento prima inserire l'alimentazione elettrica e/o il blocco batteria e prima di afferrare o trasportare l'apparato.** Il trasporto di apparati elettrici tenendo il dito sull'interruttore o quando sono collegati alla rete elettrica con l'interruttore nella posizione di acceso provoca incidenti.
- Prima di accendere l'apparato elettrico, rimuovere eventuali chiavi o utensili di regolazione.** Un utensile di regolazione o una chiave fissati su una parte rotante dell'apparato elettrico possono provocare lesioni personali.
- Non sporgersi. Mantenere sempre una buona stabilità al suolo ed equilibrio.** Ciò consente un migliore controllo dell'apparato nelle situazioni impreviste.
- Indossare vestiario adeguato. Non indossare abiti lenti o gioielli. Tenere capelli, vestiti e guanti lontano dalle parti in movimento.** Abiti lenti, gioielli o capelli lunghi possono impigliarsi nelle parti in movimento.
- Se i dispositivi sono forniti di collegamento con l'attrezzatura di aspirazione e raccolta delle polveri, assicurarsi che siano collegati e utilizzati correttamente.** La raccolta delle polveri può ridurre i pericoli legati a queste ultime.
- Non lasciare che la familiarità acquisita dall'uso frequente degli utensili induca a cedere alla tentazione di ignorare i principi di utilizzo sicuro degli stessi.** Un'azione imprudente potrebbe provocare lesioni gravi in una frazione di secondo.

4) Uso e Manutenzione Dell'apparato Elettrico

- Non forzare l'apparato. Utilizzare un apparato adatto al lavoro da eseguire.** L'apparato lavora meglio

e con maggior sicurezza se utilizzato secondo quanto è stato previsto.

- b) **Non utilizzare l'apparato se l'interruttore non permette l'accensione o lo spegnimento.** Qualsiasi apparato elettrico che non possa essere controllato tramite l'interruttore è pericoloso e deve essere riparato.
- c) **Scollegare la spina dalla presa di corrente e/o la batteria dall'elettrotensile, se staccabile, prima di effettuare qualsiasi tipo di regolazione, cambiare gli accessori o ripararlo.** Queste misure di sicurezza preventive riducono il rischio di azionare l'apparato accidentalmente.
- d) **Riporre gli apparati non utilizzati fuori dalla portata dei bambini ed evitarne l'uso da parte di persone che hanno poca familiarità con l'apparato elettrico e con le presenti istruzioni.** Gli apparati elettrici sono pericolosi in mano a persone inesperte.
- e) **Eseguire una manutenzione adeguata degli apparati elettrici. Verificare il cattivo allineamento e inceppamento di parti mobili, la rottura di componenti e ogni altra condizione che possa influire sul funzionamento degli apparati. Se danneggiato, far riparare l'apparato elettrico prima dell'uso.** Molti incidenti sono provocati da apparati elettrici su cui non è stata effettuata la corretta manutenzione.
- f) **Tenere gli utensili da taglio affilati e puliti.** La manutenzione corretta degli utensili da taglio con bordi affilati riduce le probabilità di inceppamento e ne facilita il controllo.
- g) **Utilizzare l'apparato elettrico, gli accessori, le punte ecc., rispettando le presenti istruzioni e tenendo in considerazione le condizioni di funzionamento e il lavoro da eseguire.** L'utilizzo dell'apparato elettrico per impieghi diversi da quelli previsti può provocare situazioni di pericolo.
- h) **Mantenere le impugnature e le superfici di presa asciutte, pulite e senza tracce di olio o grasso.** Impugnature e superfici di presa scivolose non consentono di maneggiare e controllare in modo sicuro l'utensile nel caso di imprevisti.

5) Assistenza

- a) **L'apparato elettrico deve essere riparato da personale qualificato, che utilizzi ricambi originali identici alle parti da sostituire.** In questo modo viene garantita la sicurezza dell'apparato elettrico.

Norme di sicurezza aggiuntive per tagliapiastrelle ad acqua

- **Utilizzare sempre la protezione fornita in dotazione con l'apparato. La protezione deve essere fissata saldamente all'apparato e posizionata per la massima sicurezza, in modo che la lama sporga il meno possibile verso l'operatore. Verificare che l'operatore e le altre persone siano lontane dal piano della lama rotante.** La protezione

aiuta a proteggere l'operatore dai frammenti della lama e dai contatti accidentali con essa.

- **La velocità nominale della lama deve essere pari almeno a quella massima indicata sull'apparato.** Le lame fatte funzionare a una velocità superiore rispetto a quella nominale possono rompersi e disintegrarsi.
- **Le lame devono essere utilizzate solamente per le applicazioni raccomandate. Per esempio: non molare con il fianco di una lama da taglio.** Le lame da taglio abrasivo sono progettate per la smerigliatura periferica. Forze laterali applicate a queste lame possono causarne la frantumazione.
- **Mai avvicinare le mani alla zona operativa e neppure alla lama da taglio. Tenere l'altra mano sull'impugnatura ausiliaria o sul carter del motore.** Impugnando la segatrice con entrambe le mani, si evitano tagli alle stesse.
- **Mai afferrare con le mani la parte inferiore del pezzo in lavorazione.** Nella zona al di sotto del pezzo in lavorazione la calotta di protezione non presenta alcuna protezione contro la lama da taglio.
- **Mai tenere con le mani il pezzo in lavorazione che si intende tagliare e neppure appoggiarlo sulla gamba. Assicurare il pezzo in lavorazione su una base di sostegno stabile.** Per ridurre al minimo il pericolo di un contatto con il corpo, la possibilità di un blocco della lama da taglio oppure la perdita del controllo, è importante fissare bene il pezzo in lavorazione.
- **Sostenere l'apparato con supporti aventi superfici isolanti quando si eseguono lavorazioni in cui la parte tagliente potrebbe toccare cavi elettrici nascosti o il cavo di alimentazione dell'apparato stesso.** In caso di contatto con una linea sotto tensione anche le parti metalliche dell'apparato elettrico vengono sottoposte a tensione provocando una scossa elettrica.
- **Utilizzare sempre lame per segatrici che abbiano la misura corretta ed il foro dell'alberino/ di montaggio adatto (p.es. a stella oppure rotondo).** Lame per segatrici non adatte ai relativi pezzi di montaggio, avranno una rotazione eccentrica causando la perdita di controllo dell'apparato elettrico.
- **Mai utilizzare rondelle oppure viti per lama da taglio che non dovessero essere in perfetto stato o che non dovessero essere adatte.** Le rondelle e le viti per lama da taglio sono appositamente previste per la vostra segatrice e sono state realizzate per raggiungere prestazioni ottimali e la massima sicurezza di utilizzo.
- **Utilizzare sempre flange non danneggiate del diametro giusto per la lama selezionata.** Le flange delle dimensioni corrette supportano la lama riducendone la possibilità di rotture.
- **Il diametro esterno e lo spessore della lama devono rientrare nei limiti previsti per l'apparato.** Non è possibile proteggere o controllare adeguatamente le lame di dimensioni errate.

- **Non utilizzare lame danneggiate. Prima dell'uso, esaminare le lame per verificare la presenza di schegge e fenditure. Se l'apparato o la lama vengono fatti cadere, verificare eventuali danni o installare una lama non danneggiata. Dopo aver ispezionato o installato la lama, verificare che l'operatore e le altre persone siano lontane dal piano della lama rotante e far girare l'apparato a vuoto alla massima velocità per un minuto.** Le lame danneggiate normalmente si rompono durante questa fase di verifica.
- **Indossare le protezioni antinfortunistiche. A seconda delle lavorazioni, utilizzare una maschera o occhiali di protezione. Se opportuno, indossare una mascherina antipolvere, protezioni acustiche, guanti e un grembiule da lavoro in grado di arrestare frammenti abrasivi o di lavorazione di piccole dimensioni.** La protezione oculare deve impedire a detriti volanti generati dalle varie lavorazioni di raggiungere gli occhi. La maschera antipolvere o il respiratore devono essere in grado di filtrare le particelle generate dalle lavorazioni. L'esposizione prolungata a rumori di alta intensità può causare la perdita dell'udito.
- **Tenere le altre persone a distanza di sicurezza dalla zona di lavoro. Chiunque acceda alla zona di lavoro deve indossare abbigliamento di protezione adeguato.** Frammenti del pezzo da lavorare o di una lama rotta possono volare via e causare lesioni al di là dell'immediata area di lavoro.
- **Posizionare il cavo lontano dalla lama rotante.** In caso di perdita di controllo, il cavo può essere tagliato o impigliato e potrebbe avere una forza tale da trascinare la mano o il braccio dell'operatore verso la lama rotante.
- **Non appoggiare mai l'apparato finché la lama non si sia completamente arrestata.** La lama rotante potrebbe fare presa sulla superficie e trascinare l'apparato facendone perdere il controllo.
- **Non azionare l'apparato mentre lo si trasporta a fianco.** Un contatto accidentale con la lama rotante può farla impigliare ai vestiti e trascinarla verso il corpo dell'operatore.
- **Pulire regolarmente le prese d'aria dell'apparato.** La ventola del motore può attirare la polvere all'interno dell'alloggiamento e l'accumulo eccessivo di metallo polverizzato può causare pericoli elettrici.
- **Non scollegare se la spina o l'interruttore sono bagnati.** Scollegare il fusibile o l'interruttore differenziale che fornisce corrente all'apparato. Quindi, staccare la spina ed verificare l'eventuale presenza di acqua nella presa.
- **Aspettare che la sega si sia arrestata completamente.** Una lama da taglio non protetta ed ancora in fase di arresto sposta la segatrice in senso contrario a quello della direzione di taglio e taglia tutto quello che incontra. Tenere quindi sempre in considerazione la fase di arresto della segatrice.
- Non utilizzare per il taglio di materiali in legno o metallo.
- **Non utilizzare mai lame di diamante dentate o segmentate.** Questo apparato non è munito di una protezione inferiore.

- ⚠ **AVVERTENZA: mai avvicinare le mani alla zona operativa e neppure alla lama da taglio. Potrebbero verificarsi lesioni alle persone.**
- ⚠ **AVVERTENZA: per ridurre il rischio di elettrocuzione, mantenere tutti i collegamenti asciutti e a distanza da terra. Non toccare la spina con le mani bagnate.**
- ⚠ **AVVERTENZA: il set di cavi è munito di un dispositivo portatile di corrente residua (PRCD). Le prese sono disponibili con protezione PRCD integrata e possono essere utilizzate per una misura di sicurezza aggiuntiva. Quando si utilizza un cavo con prolunga, inserirlo sempre dentro una presa con protezione PRCD.**
- ⚠ **AVVERTENZA: inserire sempre un cavo con prolunga all'interno di una presa con protezione PRCD.**
- ⚠ **AVVERTENZA: testare la protezione PRCD prima dell'uso:**
 1. **Collegare la protezione PRCD alla presa di corrente.** L'indicatore dovrebbe illuminarsi di rosso.
 2. **Premere il pulsante test.** L'indicatore rosso dovrebbe scomparire.
 3. **Premere il pulsante reset per l'uso.** Non utilizzare se il test di cui sopra dovesse avere esito negativo.
- ⚠ **AVVERTENZA: mai utilizzare la sega con acqua salata o un fluido conduttivo.**

Norme di sicurezza aggiuntive

- **Usare morse o altri metodi pratici per fissare e bloccare il pezzo da lavorare ad una piattaforma stabile.** Tenere il lavoro con le mani o contro il corpo non assicura la stabilità e potrebbe portare ad una perdita del controllo.
- **Mantenere il corpo posizionato su ambo i lati della lama, ma non in linea con la lama della sega.**

AVVISO: le lame continuano la loro corsa dopo lo spegnimento. Potrebbero verificarsi lesioni gravi alle persone.
- ⚠ **AVVERTENZA: consigliamo l'utilizzo di un dispositivo di corrente residua con una corrente nominale residua di 30mA o inferiore.**

Rischi residui

Malgrado l'applicazione delle principali regole di sicurezza e l'implementazione di dispositivi di sicurezza, alcuni rischi residui non possono essere evitati. Questi sono:

- Menomazioni uditive.
- Rischio di lesioni personali causati da schegge volanti.
- Rischio di bruciate causate da parti che si arroventano durante la lavorazione.
- Rischio di lesioni personali causate dall'utilizzo prolungato.

Sicurezza elettrica

Il motore elettrico è stato progettato per essere alimentato con un solo livello di tensione. Verificare sempre che l'alimentazione corrisponda alla tensione della targhetta.

L'apparato DeWALT possiede doppio isolamento secondo la normativa EN60745, perciò non è necessario il collegamento a terra.



Se il cavo di alimentazione è danneggiato, deve essere sostituito con un cavo appositamente realizzato, disponibile tramite la rete di assistenza DeWALT.

(CH) Per la sostituzione del cavo di alimentazione, utilizzare sempre la spina di tipo prescritto.

Tipo 11 per la classe II (doppio isolamento) – utensili elettrici

Tipo 12 per la classe I (messa a terra) – utensili elettrici

(CH) Gli apparecchi portatili, utilizzati in ambiente esterno, devono essere collegati ad un interruttore differenziale.

Utilizzo di un cavo di prolunga

Se è necessaria una prolunga, utilizzare un cavo di prolunga omologato a 3 anime, idoneo alla potenza di ingresso di questo apparato (vedere i **Dati tecnici**). La sezione minima del conduttore è 1,5 mm² e la lunghezza massima è 30 m.

Se si utilizza un cavo in bobina, srotolarlo completamente.

Contenuto della confezione

La confezione contiene:

- 1 Water kit
- 1 Chiave regolabile della lama
- 1 Chiave inglese della lama
- 1 Disco da taglio
- 1 Manuale di istruzioni
- *Verificare eventuali danni all'apparato, ai componenti o agli accessori che possano essere avvenuti durante il trasporto.*
- *Prima di utilizzare il prodotto, leggere e comprendere interamente questo manuale.*

Riferimenti sull'apparato

Sull'apparato sono presenti i seguenti simboli:



Leggere il manuale d'istruzioni prima dell'uso.



Utilizzare protezioni acustiche.



Utilizzare protezioni oculari.



Non utilizzare mai lame di diamante dentate o segmentate

Posizione del Codice Data (Fig. A)

Il codice data **10**, che comprende anche l'anno di fabbricazione, è stampato sulla superficie dell'alloggiamento. Esempio:

2022 XX XX

Anno di fabbricazione

Descrizione (Fig. A)



AVVERTENZA: non modificare l'apparato o alcuna parte di esso. Si possono causare danni o lesioni personali.

- 1 Protezione PRCD sul set di cavi
- 2 Interruttore acceso/spento
- 3 Pulsante di blocco
- 4 Lama di diamante
- 5 Flangia esterna
- 6 Vite di fissaggio
- 7 Tubature dell'acqua
- 8 Ingresso dell'apparato
- 9 Ingresso dell'acqua
- 10 Codice data
- 11 Vite
- 12 Ugello per l'acqua
- 13 Manopola di regolazione profondità
- 14 Pattino
- 15 Leva della valvola dell'acqua
- 16 Guida di taglio
- 17 Manopola di regolazione inclinazione

Utilizzo Previsto

Il tagliapiastrele è stato progettato per il taglio professionale di piastrelle.

NON utilizzare in condizioni di bagnato o in presenza di liquidi o gas infiammabili.

Questi tagliapiastrele sono apparati elettrici professionali.

NON PERMETTERE ai bambini di avvicinarsi all'apparato. Le persone inesperte devono utilizzare questo apparato solo sotto sorveglianza.

- Questo prodotto non è destinato per l'uso da parte di persone (compresi i bambini) con capacità fisiche, sensoriali o mentali ridotte, o prive di esperienza e conoscenza, a meno che non abbiano ottenuto sorveglianza o istruzioni riguardo all'uso dell'apparecchio da parte di una persona responsabile della loro sicurezza. I bambini non devono mai essere lasciati da soli con questo prodotto.

ASSEMBLAGGIO E REGOLAZIONI



AVVERTENZA: per ridurre il rischio di gravi lesioni personali, spegnere l'apparato e scollegarlo dall'alimentazione prima di eseguire qualsiasi regolazione o rimozione/installazione di dotazioni o accessori. Un avvio accidentale può causare lesioni.

Interruttore (Fig. A, B)



AVVERTENZA: per evitare la possibilità che la spina o la presa dell'apparato si bagnino, posizionare la sega su un lato della presa montata a muro per impedire che l'acqua goccioli sulla presa o sulla spina. L'utente dovrebbe predisporre una "voluta di gocciolamento" sul cavo che collega la sega alla presa (Fig. B). La "voluta di gocciolamento" è rappresentata dalla parte del cavo di alimentazione al di sotto del livello della presa, o dal

connettore, nel caso in cui venga utilizzata una prolunga, per evitare che l'acqua raggiunga il cavo ed entri in contatto con la presa.

ATTENZIONE: prima di collegare l'apparato, verificare sempre che l'interruttore si azioni correttamente e torni in posizione OFF quando viene rilasciato.

1. Premere e tenere premuto l'interruttore **2** per avviare il funzionamento.
2. Per il funzionamento continuo, premere il pulsante di blocco **3** e rilasciare l'interruttore. Per disinnestare il pulsante di blocco, premere quindi rilasciare l'interruttore.

Per installare la lama di diamante (Fig. A, C)

1. Tenere la flangia esterna **5** in posizione con la chiave della flangia in dotazione e utilizzare la chiave inglese della lama in dotazione per girare la vite di fissaggio con filettatura **6** in senso orario per allentarla e rimuoverla.
2. Rimuovere la vite di fissaggio **6** e la flangia esterna **5**.
3. Disporre la sega su una superficie stabile.
4. Posizionare la lama **4** sull'alberino.
5. Utilizzando la chiave della flangia in dotazione, tenere la flangia esterna **5**.
6. Girare la vite di fissaggio **6** in senso anti-orario per serrarla. Utilizzare la chiave della lama in dotazione per serrare in modo sicuro.
7. Per rimuovere la lama, invertire questa procedura.

Montaggio del sistema di taglio ad acqua (Fig. A)

AVVERTENZA: non utilizzare il sistema di taglio ad acqua a meno che l'apparato non sia munito di protezione PRCD.

Questo sistema minimizza le particelle di polvere in sospensione migliorando la qualità del taglio e la durata della lama.

1. Allentare la manopola di regolazione della profondità **13** e tirare il pattino **14** alla profondità minima della posizione di taglio.
2. Rimuovere la vite **11** situata direttamente sulla destra della manopola di regolazione della profondità **13** montata sul calco.
3. Posizionare il gruppo valvole dell'acqua in modo che il foro nel gruppo valvole dell'acqua sia allineato al foro della vite situato nel calco e la valvola dell'acqua a forza si trovi su ambo i lati della lama.
4. Fissare in posizione con la vite. NON serrare eccessivamente la vite; così facendo si potrebbe danneggiare il gruppo valvole dell'acqua.

Gruppo valvole dell'acqua (Fig. A)

AVVERTENZA: testare la protezione PRCD prima dell'uso:

1. **Collegare la protezione PRCD alla presa di corrente.** L'indicatore dovrebbe illuminarsi di rosso.
2. **Premere il pulsante test.** L'indicatore rosso dovrebbe scomparire.
3. **Premere il pulsante reset per l'uso.** Non utilizzare se il test di cui sopra dovesse avere esito negativo.

AVVERTENZA: ispezionare il tubo e il kit dell'acqua prima dell'uso. Non utilizzare se il tubo o il kit dell'acqua sono danneggiati.

ATTENZIONE: non collegare ad una rete idrica superiore a 6 bar.

Se la pressione massima del sistema della rete idrica è superiore a 6 bar, è necessario aggiungere una valvola di riduzione della pressione tra l'apparato e l'uscita della rete idrica.

1. Mai utilizzare la sega sopra la testa. Quando si utilizza acqua, limitare il taglio alla posizione orizzontale per ridurre il rischio che l'acqua entri all'interno dell'apparato.
2. Prima di utilizzare l'apparato con il gruppo delle valvole d'acqua, ispezionare la tubatura dell'acqua **7** per verificare la presenza di eventuali fori, fessure o altri danni. Sostituire con parti di ricambio identiche, nel caso in cui si rilevi una possibile zona deteriorata o danneggiata. Verificare i collegamenti all'ingresso dell'apparato **8**, la valvola dell'acqua e l'adattatore **12** per la presenza di eventuali perdite. Se il collegamento è allentato o la tubatura è rilassata alle estremità, scollegare la tubatura, tagliarla di circa 25,4 mm, quindi ricollegarla. Assicurarsi di spingere la tubatura fino in fondo oltre le estremità. Verificare la tenuta del collegamento.

Utilizzo di prolunghe

- Inserire sempre un cavo con prolunga all'interno di una presa con protezione PRCD.
- Utilizzare solamente prolunghe progettate per uso esterno. Queste prolunghe sono identificate tramite la marcatura "Accettabile per l'uso con apparecchi esterni; conservare al chiuso quando non vengono utilizzate."
- Utilizzare solamente prolunghe con specifiche elettriche non inferiori a quelle contrassegnate sul prodotto.
- Non utilizzare prolunghe danneggiate. Esaminare la prolunga prima dell'uso e sostituirla se danneggiata.
- Non forzare le prolunghe e non tirare nessun cavo per scollegarlo.

Motore

Assicurarsi che l'alimentazione corrisponda alla marcatura contrassegnata sulla targhetta. Le cadute di tensione superiori al 10% causeranno la perdita della corrente e il surriscaldamento. Tutti gli apparati DEWALT sono testati in fabbrica; se questo apparato non funziona, controllare l'alimentazione elettrica.

- Tenere il cavo di alimentazione lontano dal calore e dagli spigoli appuntiti.
- Scollegare sempre la prolunga dalla presa prima di staccare il prodotto dalla prolunga.

FUNZIONAMENTO

Istruzioni per l'uso

AVVERTENZA: osservare sempre le istruzioni di sicurezza e le normative in vigore.

AVVERTENZA: usare la lama adatta. Non utilizzare lame rotte, danneggiate o eccessivamente usurate. Non utilizzare per il taglio di materiali in legno o metallo.

ATTENZIONE: aspettare che la lama raggiunga la massima velocità ed entrare nel pezzo in modo lento e uniforme per un taglio corretto.

ATTENZIONE: il modello DWC410 può essere utilizzato su superfici orizzontali quando viene montato il gruppo delle valvole dell'acqua (vedere Gruppo valvole dell'acqua) e utilizzato su superfici verticali senza il gruppo delle valvole dell'acqua.

ATTENZIONE: usare morse o altri metodi pratici per fissare e bloccare il pezzo da lavorare ad una piattaforma stabile. Tenere il lavoro con le mani o contro il corpo non è stabile e potrebbe portare alla perdita di controllo.

AVVERTENZA: per ridurre il rischio di gravi lesioni personali, spegnere l'apparato e scollegarlo dall'alimentazione prima di eseguire qualsiasi regolazione o rimozione/installazione di dotazioni o accessori. Un avvio accidentale può causare lesioni.

Corretto posizionamento delle mani (Fig. D)

AVVERTENZA: per ridurre il rischio di lesioni personali gravi, tenere le mani **SEMPRE** nella posizione corretta, come illustrato.

AVVERTENZA: per ridurre il rischio di lesioni personali gravi, mantenere **SEMPRE** l'apparato con presa sicura per prevenire reazioni improvvise.

La posizione corretta delle mani richiede una mano sull'impugnatura **20**, l'altra mano sul davanti dell'impugnatura principale **21** o sull'alloggiamento del motore come illustrato.

Regolazione della profondità di taglio (Fig. E)

1. Allentare la manopola di regolazione della profondità **13** per rilasciare.
2. Spostare il pattino **14** in alto o in basso alla posizione desiderata.
3. Serrare la manopola di regolazione della profondità.

Metodo di taglio ad acqua (Fig. A)

AVVERTENZA: non utilizzare il sistema di taglio ad acqua a meno che l'apparato non sia munito di protezione PRCD.

AVVERTENZA: per ridurre il rischio di scosse elettriche, assicurarsi che l'acqua non entri dentro l'apparato. Non toccare la spina con le mani bagnate.

1. Seguire le istruzioni descritte nella sezione **Montaggio del sistema di taglio ad acqua**.
2. Per regolare il flusso dell'acqua, aprire la valvola dell'acqua facendo perno con la leva **15** lontano dall'unità.
3. Per chiudere la valvola dell'acqua, spingere la leva verso l'unità.

Procedere come descritto di seguito per i tagli diritti o angolati.

Tagli diritti (Fig. A)

1. Utilizzando un marcatore o matita grassa, contrassegnare la zona di taglio.
2. Posizionare il pattino **14** della sega sul pezzo da lavorare assicurandosi che la lama non tocchi il pezzo.
3. Allineare la parte esterna della guida di taglio **16** al profilo di taglio sul pezzo da lavorare.
4. Accendere l'apparato e aspettare che la lama raggiunga la sua velocità massima.
5. Spostare l'apparato lentamente e uniformemente in avanti, seguendo la linea di taglio.

Tagli angolati (Fig. A, F)

1. Utilizzando un marcatore o matita grassa, contrassegnare la zona di taglio.
2. Rilasciare la manopola di regolazione dell'inclinazione **17** e spostarla all'angolazione desiderata.
3. Dopo aver selezionato l'angolo desiderato, serrare la manopola di regolazione dell'inclinazione per fissare il pattino.
4. Allineare la parte interna della guida di taglio **16** alla linea di taglio sul pezzo da lavorare.
5. Accendere l'apparato e aspettare che la lama raggiunga la sua velocità massima.
6. Spostare l'apparato lentamente e uniformemente in avanti, seguendo la linea di taglio.

MANUTENZIONE

Questo apparato DEWALT è stato progettato per funzionare a lungo con una manutenzione minima. Per avere prestazioni sempre soddisfacenti occorre avere cura dell'apparato e sottoporlo a pulizia periodica.

AVVERTENZA: per ridurre il rischio di gravi lesioni personali, spegnere l'apparato e scollegarlo dall'alimentazione prima di eseguire qualsiasi regolazione o rimozione/installazione di dotazioni o accessori. Un avvio accidentale può causare lesioni.

AVVERTENZA: la manutenzione di questo apparato non deve essere eseguita dagli utenti. La manutenzione deve essere eseguita solamente da un rivenditore autorizzato DEWALT.



Lubrificazione

AVVERTENZA: non spruzzare **MAI** né applicare lubrificanti o solventi detergenti all'interno dell'apparato. Così facendo si potrebbero provocare lesioni alle persone e compromettere seriamente la durata e le prestazioni dell'apparato.



Gli apparati DEWALT sono lubrificati correttamente in fabbrica e sono pronti per l'uso. Tuttavia, una volta l'anno, si consiglia

di portare o spedire l'apparato presso un centro di assistenza certificato per una pulizia e ispezione accurate.



Pulizia



AVVERTENZA: soffiare via la polvere dall'alloggiamento con aria compressa, non appena vi sia sporco visibile all'interno e intorno alle prese d'aria di ventilazione.

Quando si esegue questa procedura indossare occhiali di protezione e mascherine antipolvere omologati.



AVVERTENZA: non utilizzare solventi o altri prodotti chimici aggressivi per pulire le parti non metalliche dell'apparato. Questi prodotti chimici indeboliscono i materiali utilizzati per questi componenti. Utilizzare un panno inumidito solo con acqua e sapone delicato. Non far penetrare del liquido all'interno dell'apparato, e non immergere alcuno dei suoi componenti direttamente in un liquido.

Accessori su richiesta



AVVERTENZA: su questo prodotto sono stati collaudati soltanto gli accessori offerti da DEWALT, quindi l'utilizzo di accessori diversi potrebbe essere rischioso. Per ridurre il rischio di lesioni, su questo prodotto vanno utilizzati solo gli accessori raccomandati DEWALT.

Rivolgersi al proprio rivenditore per ulteriori informazioni sugli accessori più adatti.

Rispetto ambientale



Raccolta differenziata. I prodotti e le batterie contrassegnati con questo simbolo non devono essere smaltiti con i normali rifiuti domestici.

Prodotti e batterie contengono materiali che possono essere recuperati o riciclati diminuendo la domanda di materie prime. Si prega di riciclare prodotti elettrici e batterie secondo le disposizioni locali. Ulteriori informazioni sono disponibili all'indirizzo www.2helpU.com.

TEGELZAAG (NAT) DWC410

Hartelijk gefeliciteerd!

U hebt gekozen voor een DeWALT gereedschap. Jarenlange ervaring, grondige productontwikkeling en innovatie maken DEWALT tot een van de betrouwbaarste partners voor gebruikers van professioneel gereedschap.

Technische gegevens

		DWC410
Spanning	V _{AC}	230
Type		1
Vermogen	W	1300
Snelheid onbelast	min ⁻¹	14500
Schijfdiameter	mm	110
Snijdiepte bij 90°	mm	34
maximaal toegestane waterdruk	bar	6
Gewicht	kg	3,0

Lawaaiwaarden en vibratiewaarden (triax-vectorsom) volgens EN60745.		
L _{PA} (emissie geluidsrukniveau)	dB(A)	102,5
L _{WA} (niveau geluidsvermogen)	dB(A)	113,5
K (onzekerheid voor het gegeven geluidsniveau)	dB(A)	3,0
Vibratie-emissiewaarde a _{h1} =		
	m/s ²	4,1
Onzekerheid K =		
	m/s ²	1,5

Het vibratie- en/of lawaai-emissieniveau dat in dit informatieblad wordt gegeven, is gemeten in overeenstemming met een gestandaardiseerde test die wordt gegeven in EN60745 en u kunt ermee het ene gereedschap met het andere vergelijken. Het kan worden gebruikt voor een eerste inschatting van blootstelling.

WAARSCHUWING: *Het verklaarde vibratie- en/of lawaai-emissieniveau geldt voor de hoofdtoepassingen van het gereedschap. Als het gereedschap echter voor andere toepassingen wordt gebruikt, dan wel met andere accessoires of slecht wordt onderhouden, kan de vibratie- en/of lawaai-emissie verschillen. Dit kan het blootstellingsniveau aanzienlijk verhogen gedurende de totale werkperiode.*

Een inschatting van het blootstellingsniveau aan vibratie en/of lawaai moet ook worden overwogen wanneer het gereedschap wordt uitgeschakeld of als het aan staat maar geen daadwerkelijke werkzaamheden uitvoert. Dit kan het blootstellingsniveau aanzienlijk verminderen gedurende de totale arbeidsduur.

Kijk naar aanvullende veiligheidsmaatregelen voor het beschermen van de gebruiker tegen de effecten of vibratie en/of lawaai, zoals: onderhoud het gereedschap en de accessoires goed, houd de handen warm (relevant voor vibraties), organisatie van werkpatronen.

OPMERKING: Dit toestel is bedoeld voor aansluiting op een stroomvoorzieningssysteem met een maximale toegestane

systeemimpedantie Z_{max} van 0,367 Ω op het interfacepunt (elektriciteitskast) van de voorziening van de gebruiker.

De gebruiker moet ervoor zorgen dat dit toestel alleen wordt aangesloten op een elektriciteitssysteem dat aan bovenvermeld vereiste voldoet. Indien nodig kan de gebruiker het elektriciteitsbedrijf vragen naar de systeemimpedantie op het interfacepunt.

EG-conformiteitsverklaring

Richtlijn Voor Machines



Tegelzaag (nat) DWC410

DEWALT verklaart dat deze producten zoals beschreven onder **Technische gegevens** in overeenstemming zijn met: 2006/42/EC, EN60745-1:2009 +A11:2010, EN60745-2-22:2011 +A11:2013.

Deze producten voldoen ook aan de Richtlijn 2014/30/EU en 2011/65/EU. Neem voor meer informatie contact op met DEWALT via het volgende adres of kijk op de achterzijde van de gebruiksaanwijzing.

De ondergetekende is verantwoordelijk voor de samenstelling van het technische bestand en legt deze verklaring af namens DEWALT.

Markus Rompel
Directeur Engineering
DeWALT, Richard-Slinger-Strase 11,
65510, Idstein, Duitsland
29.03.2018



WAARSCHUWING: Lees de instructiehandleiding om het risico op letsel te verminderen.

Definities: Veiligheidsrichtlijnen

De definities hieronder beschrijven de ernstgraad voor elk signaalwoord. Gelieve de handleiding te lezen en op deze symbolen te letten.



GEVAAR: *Wijst op een dreigende gevaarlijke situatie die, indien niet vermeden, zal leiden tot de dood of ernstige verwondingen.*



WAARSCHUWING: *Wijst op een mogelijk gevaarlijke situatie die, indien niet vermeden, zou kunnen leiden tot de dood of ernstige letsels.*



VOORZICHTIG: *Wijst op een mogelijk gevaarlijke situatie die, indien niet vermeden, kan leiden tot kleine of matige letsels.*

OPMERKING: Geef een handeling aan waarbij geen persoonlijk letsel optreedt die, indien niet voorkomen, schade aan goederen kan veroorzaken.



Wijst op risico van een elektrische schok.



Wijst op brandgevaar.

ALGEMENE VEILIGHEIDSWAARSCHUWINGEN VOOR ELEKTRISCH GEREEDSCHAP



WAARSCHUWING: Lees alle veiligheidswaarschuwingen, instructies, illustraties en specificaties die bij dit gereedschap zijn meegeleverd. Het niet opvolgen van alle onderstaande instructies kan leiden tot een elektrische schok, brand en/of ernstig persoonlijk letsel.

BEWAAR ALLE WAARSCHUWINGEN EN INSTRUCTIES ALS TOEKOMSTIG REFERENTIEMATERIAAL

De term „elektrisch gereedschap“ in de waarschuwingen verwijst naar uw (met een snoer) op de netspanning aangesloten elektrische gereedschap of naar (draadloos) elektrisch gereedschap met een accu.

1) Veiligheid Werkplaats

- Houd het werkgebied schoon en goed verlicht.** Rommelige of donkere gebieden zorgen voor ongelukken.
- Bedien elektrische gereedschappen niet in een explosieve omgeving, zoals in de nabijheid van ontvlambare vloeistoffen, gassen of stof.** Elektrische gereedschappen veroorzaken vonken die het stof of de dampen kunnen doen ontbranden.
- Houd kinderen en omstanders op een afstand terwijl u een elektrisch gereedschap bedient.** Als u wordt afgeleid kunt u de controle over het gereedschap verliezen.

2) Elektrische Veiligheid

- Stekkers van elektrisch gereedschap moeten in het stopcontact passen. Pas de stekker nooit op enige manier aan. Gebruik geen adapterstekkers samen met geaard elektrisch gereedschap.** Niet aangepaste stekkers en passende contactdozen verminderen het risico op een elektrische schok.
- Vermijd lichamelijk contact met geaarde oppervlaktes zoals buizen, radiatoren, fornuizen en ijskasten.** Er bestaat een verhoogd risico op een elektrische schok als uw lichaam geaard is.
- Stel elektrisch gereedschap niet bloot aan regen of natte omstandigheden.** Als er water in een elektrisch gereedschap terecht komt, verhoogt dit het risico op een elektrische schok.
- Behandel het stroomsnoer voorzichtig. Gebruik het stroomsnoer nooit om het elektrische gereedschap te dragen of te trekken, of de stekker uit het stopcontact te halen. Houd het snoer uit de buurt van warmte, olie, scherpe randen, of bewegende**

onderdelen. Beschadigde snoeren of snoeren die in de war zijn verhogen het risico op een elektrische schok.

- Als u een elektrisch gereedschap buitenshuis gebruikt, gebruikt u een verlengsnoer dat geschikt is voor gebruik buitenshuis.** Het gebruik van een verlengsnoer dat geschikt is voor buitenshuis, vermindert het risico op een elektrische schok.
- Als het gebruik van een elektrisch gereedschap op een vochtige locatie onvermijdelijk is, gebruikt u een stroomvoorziening die beveiligd is met een aardlekschakelaar.** Het gebruik van een aardlekschakelaar vermindert het risico op een elektrische schok.

3) Persoonlijke Veiligheid

- Blijf alert, kijk wat u doet en gebruik uw gezonde verstand als u een elektrisch gereedschap bedient. Gebruik het gereedschap niet als u vermoeid bent of onder de invloed van drugs, alcohol of medicatie bent.** Een moment van onoplettendheid tijdens het bedienen van elektrische gereedschappen kan leiden tot ernstig persoonlijk letsel.
- Gebruik een beschermende uitrusting. Draag altijd oogbescherming.** Beschermende uitrusting zoals een stofmasker, antislip veiligheidsschoenen, een helm, of gehoorbescherming gebruikt in de juiste omstandigheden zal het risico op persoonlijk letsel verminderen.
- Vermijd onbedoeld starten. Zorg ervoor dat de schakelaar in de „off“ (uit) stand staat voordat u het gereedschap aansluit op de stroombron en/of accu, het oppakt of ronddraagt.** Het rondragen van elektrische gereedschappen met uw vinger op de schakelaar of het aanzetten van elektrische gereedschappen waarvan de schakelaar aan staat, zorgt voor ongelukken.
- Verwijder alle stelsleutels of moersleutels voordat u het elektrische gereedschap aan zet.** Een moersleutel of stelsleutel die in een ronddraaiend onderdeel van het elektrische gereedschap is achtergelaten kan leiden tot persoonlijk letsel.
- Rek u niet te ver uit. Blijf altijd stevig en in balans op de grond staan.** Dit zorgt voor betere controle van het elektrische gereedschap in onverwachte situaties.
- Draag geschikte kleding. Draag geen loszittende kleding of sieraden. Houd uw haar, kleding en handschoenen uit de buurt van bewegende onderdelen.** Loszittende kleding, sieraden of lang haar kunnen door bewegende delen worden gegrepen.
- Als er in apparaten wordt voorzien voor het aansluiten van stofverwijdering- of verzamelapparatuur, zorg er dan voor dat deze correct worden aangesloten en gebruikt.** Het gebruik van een stofverzamelaar kan aan stof gerelateerde gevaren verminderen.
- Denk niet dat u, doordat u het gereedschap veel hebt gebruikt, het allemaal wel weet en dat u de veiligheidsbeginselen kunt negeren. Een**

onvoorzichtige actie kan in een fractie van een seconde ernstig letsel tot gevolg hebben.

4) Gebruik en Verzorging van Elektrisch Gereedschap

- a) **Forceer het gereedschap niet. Gebruik het juiste elektrische gereedschap voor uw toepassing.** *Het juiste elektrische gereedschap voert de werkzaamheden beter en veiliger uit waarvoor het is ontworpen.*
- b) **Gebruik het gereedschap niet als de schakelaar het niet aan en uit kan zetten.** *Ieder gereedschap dat niet met de schakelaar kan worden bediend is gevaarlijk en moet worden gerepareerd.*
- c) **Trek de stekker uit het stopcontact en/of neem de accu, als deze kan worden losgenomen, uit het elektrisch gereedschap en voer daarna pas aanpassingen uit, wissel daarna pas accessoires of berg daarna pas het gereedschap op.** *Dergelijke preventieve veiligheidsmaatregelen verminderen het risico dat het elektrisch gereedschap per ongeluk opstart.*
- d) **Bewaars gereedschap dat niet wordt gebruikt buiten het bereik van kinderen en laat niet toe dat personen die onbekend zijn met het elektrische gereedschap of deze instructies het gereedschap bedienen.** *Elektrische gereedschappen zijn gevaarlijk in handen van ongetrainde gebruikers.*
- e) **Onderhoud elektrische gereedschappen. Controleer op verkeerde uitlijning en het grijpen van bewegende onderdelen, breek van onderdelen en andere omstandigheden die de werking van het gereedschap nadelig kunnen beïnvloeden. Zorg dat het gereedschap voor gebruik wordt gerepareerd als het beschadigd is.** *Veel ongelukken worden veroorzaakt door slecht onderhouden gereedschap.*
- f) **Houd snijdgereedschap scherp en schoon.** *Correct onderhouden snijdgereedschappen met scherpe snijdranden lopen minder snel vast en zijn gemakkelijker te beheersen.*
- g) **Gebruik het elektrische gereedschap, de accessoires en gereedschapsonderdelen enz. in overeenstemming met deze instructies, waarbij u rekening houdt met de werkomstandigheden en de werkzaamheden die dienen te worden uitgevoerd.** *Gebruik van het elektrische gereedschap voor werkzaamheden die anders zijn dan het bedoelde gebruik, kunnen leiden tot een gevaarlijke situatie.*
- h) **Houd de handgrepen en oppervlakken die u beet pakt, droog, schoon en vrij van olie en vet.** *Door gladde handgrepen en oppervlakken die u beet pakt, kan veilig werken en bedienen van het gereedschap in onverwachte situaties onmogelijk worden.*

5) Service

- a) **Zorg dat u gereedschap wordt onderhouden door een erkende reparateur die uitsluitend identieke vervangende onderdelen gebruikt.** *Dit zorgt ervoor dat de veiligheid van het gereedschap blijft gegarandeerd.*

Aanvullende Speciale Veiligheidsregels voor Tegelzaag (nat)

- **Gebruik altijd de beschermkap die bij het gereedschap wordt geleverd. Voor maximale veiligheid moet de beveiliging stevig zijn geplaatst en vastgemaakt op het elektrische gereedschap, zodat de gebruiker aan een zo klein mogelijk gedeelte van het zaagblad wordt blootgesteld. Plaats uzelf en omstanders buiten het bereik van het roterende zaagblad.** *De beveiliging helpt de gebruiker te beveiligen tegen afgebroken zaagbladdeeltjes en het per ongeluk in contact komen met het zaagblad.*
- **Het nominale toerental van het zaagblad moet tenminste gelijk zijn aan het maximale toerental zoals dit op het gereedschap staat vermeld.** *Zaagbladen die sneller draaien dan hun nominale toerental kunnen breken en wegschieten.*
- **Zaagbladen moeten alleen worden gebruikt voor de aanbevolen toepassingen. Bijvoorbeeld: slijp niet met de zijkant van een snijblad.** *Schurende snijbladen zijn bedoeld voor perifeer slijpen; door zijwaartse krachten kunnen deze bladen breken.*
- **Houd uw handen verwijderd van het zaaggebied en het zaagblad. Houd uw tweede hand op de hulphandgreep, of op het motorhuis.** *Als beide handen de zaag vasthouden, kunnen zij niet in aanraking komen met het zaagblad.*
- **Reik niet onder het werkstuk.** *Onder het werkstuk kan de beschermkap u niet beschermen tegen het zaagblad.*
- **Houd nooit het werkstuk dat wordt gezaagd in uw handen of dwars over uw been. Zet het werkstuk vast op een stabiele ondergrond.** *Het is belangrijk dat het werkstuk goed wordt ondersteund zodat blootstelling van het lichaam, vastlopen van het zaagblad of het verlies van controle tot een minimum worden beperkt.*
- **Houd het gereedschap alleen vast aan geïsoleerde oppervlakken als u een handeling uitvoert waarbij het zaaggereedschap in contact kan komen met verborgen bedrading of het eigen netsnoer.** *Contact met bedrading die onder stroom staat kan metalen onderdelen van het gereedschap onder stroom zetten en de gebruiker een elektrische schok geven.*
- **Gebruik altijd zaagbladen van de juiste omvang en vorm van as-/boringaten (ruitvormig tegenover rond).** *Zaagbladen die niet passen bij de montagevoorziening van de zaag, zullen excentrisch lopen, waardoor verlies van controle ontstaat.*
- **Gebruik nooit beschadigde of onjuiste zaagbladringen of een onjuiste zaagbladbout.** *De zaagbladringen en -bout zijn speciaal voor uw zaag ontworpen, voor optimale prestaties en veiligheid in gebruik.*
- **Gebruik altijd onbeschadigde zaagbladflenzen die de juiste diameter hebben voor het geselecteerde zaagblad.** *De juiste zaagbladflenzen ondersteunen het zaagblad en verminderen zo de mogelijkheid dat het zaagblad breekt.*
- **De buitendiameter en dikte van uw zaagblad moeten binnen het nominale vermogen van uw elektrisch**

gereedschap liggen. Zaagbladen met een onjuiste grootte kunnen niet voldoende worden beveiligd of gecontroleerd.

- **Gebruik geen beschadigde zaagbladen. Kijk vóór ieder gebruik de zaagbladen na op beschadigingen en scheuren. Als het gereedschap of het zaagblad is gevallen, kijkt u dit na op beschadiging of plaatst u een onbeschadigd zaagblad. Na het nakijken en plaatsen van een zaagblad blijven u en omstanders uit de buurt van het bereik van het roterende zaagblad en schakelt u het gereedschap gedurende één minuut in op maximale onbelaste snelheid.** Beschadigde zaagbladen breken gewoonlijk af gedurende deze test.
- **Draag persoonlijke beschermende kleding. Afhankelijk van de toepassing gebruikt u gezichtsbedekking of bescherming van de ogen, zoals een veiligheidsbril. Indien nodig draagt u een stofmasker, gehoorbescherming, handschoenen en een werkschort zodat kleine afgeschuurde deeltjes of deeltjes van het werkstuk worden tegengehouden.** De bescherming van de ogen moet rondvliegende deeltjes die door de diverse werkzaamheden vrijkomen, tegen kunnen houden. Het stofmasker moet in staat zijn deeltjes die door uw werkzaamheden vrijkomen te filteren. Langdurige blootstelling aan zeer krachtige geluiden kan gehoorverlies veroorzaken.
- **Houd omstanders op een veilige afstand van het werkgebied. Iedereen die het werkgebied betreft, moet persoonlijke beschermende kleding dragen.** Deeltjes van het werkstuk of van een afgebroken zaagblad kunnen wegvliegen en letsel buiten het directe werkgebied veroorzaken.
- **Plaats het stroom snoer buiten het bereik van het draaiende zaagblad.** Als u de controle verliest, wordt het snoer mogelijk doorgesneden of gegrepen en kan uw hand of arm tegen het draaiende zaagblad worden getrokken.
- **Leg het gereedschap nooit neer voordat het zaagblad volledig tot stilstand is gekomen.** Het draaiende zaagblad kan mogelijk in contact met het oppervlak komen waardoor u de controle over het gereedschap verliest.
- **Gebruik het gereedschap niet terwijl u het aan uw zijde draagt.** Het draaiende zaagblad kan per ongeluk uw kleding grijpen waardoor het zaagblad in uw lichaam wordt getrokken.
- **Maak de ventilatieopeningen van het gereedschap regelmatig schoon.** De ventilator van de motor zuigt het stof in de behuizing en al te grote ophoping van metaaldeeltjes kan een elektrische schok veroorzaken.
- **Trek niet de stekker uit het stopcontact als de stekker of het stopcontact nat zijn.** Neem de zekering los of ontkoppel de circuitonderbreker die het gereedschap voedt. Trek vervolgens de stekker uit het stopcontact en kijk of er water in het stopcontact zit.
- **Wacht tot de zaag volledig tot stilstand is gekomen.** Als het zaagblad onbeschermd is kan het uitlopende zaagblad de zaag naar achteren laten lopen en kan alles wat de zaag tegenkomt beschadigd raken. Houd rekening met de tijd die

het zaagblad nodig heeft om tot stilstand te komen nadat u de schakelaar hebt losgelaten.

- Niet gebruiken voor het zagen van hout of metaal.
- **Gebruik nooit getande of gesegmenteerde diamantzaagbladen.** Dit gereedschap is niet voorzien van een onderste beschermkap.



WAARSCHUWING: Houd uw handen verwijderd van het zaaggebied en het zaagblad. Persoonlijk letsel zou het gevolg kunnen zijn.



WAARSCHUWING: Voorkom het risico van elektrocutie, houd alle aansluitingen droog en van de grond. Raak de stekker niet aan met natte handen.



WAARSCHUWING: Het snoer is voorzien van een Draagbare Reststroomschakelaar (Portable Residual Current Device - PRCD). Er zijn stopcontacten verkrijgbaar met ingebouwde beveiliging van een reststroomschakelaar en deze kunnen als extra beveiliging worden gebruikt. Wanneer u een verlengsnoer gebruikt, steek de stekker dan altijd in een stopcontact met reststroombeveiliging.



WAARSCHUWING: Steek de stekker van een verlengsnoer altijd in een stopcontact met reststroombeveiliging.



WAARSCHUWING: Test steeds de reststroombeveiliging:

1. **Sluit het apparaat voor reststroombeveiliging aan op het stopcontact.** De indicator moet rood worden.
2. **Druk op de testknop.** De rode indicator moet verdwijnen.
3. **Druk voor gebruik op de reset-knop.** Niet gebruiken als de hierboven vermelde test niet werkt.



WAARSCHUWING: Gebruik de zaag niet met zout water of een geleidende vloeistof.

Aanvullende veiligheidsregels

- **Zet met klemmen of op een andere praktische manier het werkstuk vast op een stabiele ondergrond.** Wanneer u het werkstuk vasthoudt met de hand of het tegen uw lichaam gedrukt houdt, is het instabiel en kunt u de controle verliezen.
- **Blijf met uw lichaam aan één van beide zijden van het zaagblad, maar niet in lijn met het zaagblad.**
OPMERKING: Zaagbladen lopen uit na het uitschakelen. Persoonlijk letsel zou het gevolg kunnen zijn.
- **WAARSCHUWING:** Wij adviseren een aardlekschakelaar met een reststroomwaarde van 30mA of minder te gebruiken.



Overige risico's

Ondanks het toepassen van de relevante veiligheidsvoorschriften en het toepassen van veiligheidsapparaten kunnen sommige overige risico's niet worden vermeden. Dit zijn:

- Gehoorbeschadiging.
- Risico op persoonlijk letsel door rondvliegende deeltjes.

- *Risico van brandwonden omdat accessoires tijdens het gebruik heet worden.*
- *Risico van persoonlijk letsel als gevolg van langdurig gebruik.*

Elektrische veiligheid

De elektrische motor is slechts voor één voltage ontworpen. Controleer altijd of de stroomvoorziening overeenkomt met de voltage op het typeplaatje.



Uw DeWALT gereedschap is dubbel geïsoleerd in overeenstemming met EN60745; daarom is geen aarding nodig.

Als het stroom snoer is beschadigd, moet het worden vervangen door een speciaal geprepareerd snoer dat leverbaar is via het DeWALT servicecentrum.

Een verlengsnoer gebruiken

Gebruik, als een verlengsnoer nodig is, een goedgekeurd 3-aderig verlengsnoer dat geschikt is voor de stroomvoorziening van dit gereedschap (zie **Technische gegevens**). De minimale geleidergrootte is 1,5 mm²; de maximale lengte is 30 m.

Als u een haspel gebruikt, dient u het snoer altijd volledig af te rollen.

Inhoud van de verpakking

De verpakking bevat:

- 1 Water kit
- 1 Zaagbladsleutel
- 1 Zaagbladsteeksleutel
- 1 Slijpschijf
- 1 Gebruiksaanwijzing
- *Controleer of het gereedschap, de onderdelen of accessoires mogelijk zijn beschadigd tijdens het transport.*
- *Neem de tijd om deze handleiding grondig door te lezen en te begrijpen voordat u de apparatuur gebruikt.*

Markering op het gereedschap

De volgende pictogrammen staan op het gereedschap vermeld:



Lees gebruiksaanwijzing voor gebruik.



Draag gehoorbescherming.



Draag oogbescherming.



Gebruik nooit getande of gesegmenteerde diamantzaagbladen.

Positie Datumcode (Afb. [Fig.] A)

De datumcode **10**, die ook het jaar van fabricage bevat, is binnen in de behuizing geprint.

Voorbeeld:

2022 XX XX

Jaar van fabricage

Beschrijving (Afb. A)



WAARSCHUWING: Pas het gereedschap of een onderdeel ervan nooit aan. Dit kan schade of persoonlijk letsel tot gevolg hebben.

- 1 Reststroombeveiliging aan snoer
- 2 Aan/Uit-schakelaar
- 3 Vergrendelknop/Aan-knop
- 4 Diamantzaagblad
- 5 Externe flens
- 6 Klemschroef
- 7 Waterslang
- 8 Ingang gereedschap
- 9 Waterinvoer
- 10 Datumcode
- 11 Schroef
- 12 Waterspuitmond
- 13 Diepteafstellingsknop
- 14 Schoen
- 15 Hefboom waterafsluiter
- 16 Zaageleider
- 17 Afstelknop afschuihoek

Gebruiksdoel

Uw tegelzaag is ontworpen voor het professioneel zagen van tegels.

GEBRUIK ZE NIET bij natte omstandigheden of in de aanwezigheid van ontvlambare vloeistoffen of gassen.

Deze tegelzagen zijn professioneel elektrisch gereedschap.

LAAT GEEN kinderen in contact met het gereedschap komen. Toezicht is vereist als onervaren gebruikers dit gereedschap bedienen.

- Dit product is niet bedoeld voor gebruik door personen (waaronder kinderen) die verminderde fysieke, sensorische of psychische vermogens hebben of die het ontbreekt aan ervaring en/of kennis of bekwaamheden, als dat niet gebeurt onder toezicht van een persoon die verantwoordelijk is voor hun veiligheid. Kinderen mogen nooit alleen worden gelaten met dit product zodat ze ermee zouden kunnen spelen.

MONTAGE EN AANPASSINGEN



WAARSCHUWING: Om het gevaar op ernstig persoonlijk letsel te verminderen, zet u het gereedschap uit en ontkoppelt u het van de stroomvoorziening, voordat u enige aanpassing maakt of hulpstukken of accessoires verwijdt/installeert. Het onbedoeld opstarten kan letsel veroorzaken.

Schakelaar (Afb. A, B)



WAARSCHUWING: Voorkom dat de stekker of het stopcontact nat wordt, plaats de zaag opzij van een wandstopcontact zodat er geen water op de stekker of op het stopcontact kan druipen. De gebruiker moet een

"druiplus" aanbrengen in het snoer waarmee de zaag op het stopcontact is aangesloten (Afb. B). De "druiplus" is het deel van het snoer dat lager is dan het stopcontact of lager dan de stekker, als een verlengsnoer wordt gebruikt en dat voorkomt dat water langs het snoer loopt en in contact komt met het stopcontact.w



VOORZICHTIG: Controleer, voordat u de stekker van het gereedschap in het stopcontact steekt, altijd of de schakelaar goed werkt en terugkeert in de Uit-stand (OFF) wanneer u deze loslaat.

1. Druk de schakelaar **2** in en houd deze ingedrukt als u de werkzaamheden wilt beginnen.
2. Druk op de vergrendelknop **3** zodat de machine blijft werken en laat de schakelaar los. Druk op de schakelaar en laat deze vervolgens los als u de vergrendelknop wilt vrijgeven.

Het diamantzaagblad plaats (Afb. A, C)

1. Houd de externe flens **5** op z'n plaats met de flenssleutel die is meegeleverd en draai de klemschroef met linkse draad **6** naar rechts los met de meegeleverde zaagbladsleutel en verwijder de schroef.
2. Verwijder de klemschroef **6** en de externe flens **5**.
3. Plaats de zaag op een stabiel oppervlak.
4. Plaats het zaagblad **4** op de spindel.
5. Houd met de meegeleverde flenssleutel de externe flens **5** vast.
6. Draai de klemschroef **6** naar links vast. Zet stevig vast met de meegeleverde zaagbladsleutel.
7. Ga in omgekeerde volgorde te werk als u het zaagblad wilt verwijderen.

Het natte zaagsysteem monteren (Afb. A)



WAARSCHUWING: Gebruik het natte zaagsysteem alleen als het gereedschap is beveiligd met een reststroombeveiliging.

Dit systeem beperkt de hoeveelheid stofdeeltjes in de lucht tot een minimum terwijl de zaagkwaliteit wordt verbeterd en de levensduur van het zaagblad wordt verlengd.

1. Draai de diepteaafstellingsknop **13** en de aanhaalschoen **14** los tot de minimale zaagdiepte.
2. Verwijder de schroef **11** die zich direct rechts van de diepteaafstellingsknop **13** bevindt en die is gemonteerd op het gegoten gedeelte.
3. Plaats de waterafsluiter zo dat de waterafsluiter in één lijn staat met het schroefgat dat zich bevindt in het gegoten gedeelte en de gevorkte waterafsluiter uitkomt aan weerszijden van het zaagblad.
4. Zet in deze positie vast met de schroef. Draai de schroef NIET TE vast; hierdoor zou de waterafsluiter beschadigd kunnen raken.

Waterafsluiter (Afb. A)



WAARSCHUWING: Test steeds de reststroombeveiliging:

1. **Sluit de reststroombeveiliging aan op het stopcontact.** De indicator moet rood worden.
2. **Druk op de testknop.** De rode indicator moet verdwijnen.
3. **Druk voor gebruik op de reset-knop.** Niet gebruiken als de hierboven vermelde test niet werkt.



WAARSCHUWING: Controleer steeds de slang en de water-set. Niet gebruiken als slang of water-set is beschadigd.



VOORZICHTIG: Niet aansluiten op waterleiding met meer dan 6 bar druk.

Als de maximale druk van de waterleiding meer is dan 6 bar, moet een drukverlagende afsluiter worden toegevoegd tussen het gereedschap en het wateraansluitpunt.

1. Gebruik de zaag nooit boven uw hoofd. Wanneer u water gebruikt, beperk het zagen dan tot zagen in horizontale positie zodat het risico wordt voorkomen dat water in het gereedschap dringt.
2. Inspecteer, voordat u het gereedschap gebruikt met de waterafsluiter, de waterslang **7** op gaten, scheuren of andere beschadigingen. Gebruik bij vervanging identieke vervangingsonderdelen als een mogelijk verzwakt of beschadigd gedeelte wordt gevonden. Controleer de aansluitingen bij de ingang van het gereedschap **8**, de waterafsluiter en adapter **12** op lekken. Als de aansluiting los is of de slang zit ruim rond de ribbels, maak de slang dan los, snijd dan 2 tot 3 cm van de slang en sluit de slang weer aan. Het is belangrijk dat de slang helemaal voorbij de ribbel(s) wordt geduwd. Controleer dat de aansluiting goed vast zit.

Gebruik van verlengsnoeren

- Steek de stekker van een verlengsnoer altijd in een stopcontact met reststroombeveiliging.
- Gebruik alleen verlengsnoeren die bedoeld zijn voor gebruik buiten. Deze verlengsnoeren zijn gemarkeerd met de tekst "Geschikt voor gebruik met buitenapparatuur; binnen opbergen wanneer niet in gebruik."
- Gebruik alleen verlengsnoeren die een nominale elektrische waardering hebben die niet lager is dan de waardering van het product.
- Gebruik geen beschadigde verlengsnoeren. Onderzoek het verlengsnoer vóór gebruik en vervang het als het beschadigd is.
- Behandel verlengsnoeren voorzichtig en trek niet aan het snoer als u de stekker uit het stopcontact wilt trekken.

Motor

Controleer dat de stroomvoorziening overeenkomt met de markering op het naamplaatje. Vermindering van de spanning van meer dan 10% zal leiden tot een verlies van vermogen en tot oververhitting. Alle DEWALT-gereedschap is in de fabriek getest; als dit gereedschap niet werkt, controleer dan de stroomvoorziening.



- Houd het snoer weg bij warmtebronnen en scherpe randen.
- Trek altijd de stekker van het verlengsnoer uit het stopcontact voordat u de stekker van het product uit het verlengsnoer trekt.

BEDIENING

Instructies voor gebruik

-  **WAARSCHUWING:** Houd u altijd aan de veiligheidsinstructies en van toepassing zijnde voorschriften.
-  **WAARSCHUWING: Gebruik het juiste zaagblad.** Gebruik geen gescheurde, beschadigde of al te versleten zaagbladen. Niet gebruiken voor het zagen van hout of metaal.
-  **VOORZICHTIG:** Wacht tot het zaagblad de maximale snelheid heeft gebruikt en ga met een langzame gelijkmatige aanvoer te werk voor een juiste zaagsnede.
-  **VOORZICHTIG:** De DWC410 kan worden gebruikt op horizontale oppervlakken wanneer de waterafsluiter is aangesloten (zie **Waterafsluiter**) en op verticale oppervlakken zonder dat de waterafsluiter is aangesloten.
-  **VOORZICHTIG:** Zet met klemmen of op een andere praktische manier het werkstuk vast op een stabiele ondergrond. Wanneer u het werkstuk vasthoudt met de hand of tegen uw lichaam gedrukt houdt, is het instabiel en kunt u de controle verliezen.
-  **WAARSCHUWING: Om het gevaar op ernstig persoonlijk letsel te verminderen, zet u het gereedschap uit en ontkoppelt u het van de stroomvoorziening, voordat u enige aanpassing maakt of hulpstukken of accessoires verwijdert/installeert.** Het onbedoeld opstarten kan letsel veroorzaken.

Juiste positie van de handen (Afb. D)

-  **WAARSCHUWING:** Om het risico op ernstig persoonlijk letsel te verminderen, dient u **ALTIJD** de handen in de juiste positie te hebben, zoals afgebeeld.
-  **WAARSCHUWING:** Om het risico op ernstig persoonlijk letsel te verminderen, houdt u het **ALTIJD** stevig vast, anticiperend op een plotseling reactie.

Voor een juiste positie van de handen zet u één hand op de handgreep **20** en de andere hand op de voorzijde van de hoofdhandgreep **21** of op de motorbehuizing, zoals wordt afgebeeld.

Zaagdiepteafstelling (Afb. E)

1. Draai de diepteafstellingsknop los **13**.
2. Verplaats de schoen **14** omhoog of omlaag in de gewenste positie.
3. Draai de diepteafstellingsknop vast.

Natte zaagmethode (Afb. A)

-  **WAARSCHUWING:** Gebruik het natte zaagsysteem alleen als het gereedschap is beveiligd met de reststroombeveiliging.

-  **WAARSCHUWING:** Voorkom het risico van een elektrische schok, zorg ervoor dat er geen water in het gereedschap dringt. Raak de stekker niet aan met natte handen.

1. Volg de instructies die worden beschreven onder **Het natte zaagsysteem monteren**.
2. Regel de watertoevoer door de waterafsluiter te openen, draai de hefboom **15** weg van de unit.
3. Sluit de waterafsluiter door de hefboom naar de unit te duwen.

Ga te werk als hieronder wordt beschreven voor rechte zaagsneden of zaagsneden in een hoek.

Rechte zaagsneden (Afb. A)



1. Markeer met een stift of vetpotlood het gebied dat moet worden gezaagd.
2. Plaats de schoen **14** van de zaag op het werkstuk en zorg er daarbij voor dat het zaagblad het werkstuk niet raakt.
3. Lijn het externe gedeelte van de zaaggeleider **16** uit met de zaaglijn op het werkstuk.
4. Zet het gereedschap aan en wacht tot het zaagblad de maximumsnelheid heeft bereikt.
5. Verplaats het gereedschap langzaam en gelijkmatig naar voren en volg de zaaglijn.

Zaagsneden in een hoek (Afb. A, F)

1. Markeer met een stift of vetpotlood het gebied dat moet worden gezaagd.
2. Draai de knop voor het afstellen van de afschuinhoek **17** los en verplaats deze in de gewenste hoek.
3. Zet nadat u de gewenste hoek hebt geselecteerd, de schoen vast met de knop voor de afstelling van de afschuinhoek.
4. Lijn het interne gedeelte van de zaaggeleider **16** uit met de zaaglijn op het werkstuk.
5. Zet het gereedschap aan en wacht tot het zaagblad de maximumsnelheid heeft bereikt.
6. Verplaats het gereedschap langzaam en gelijkmatig naar voren en volg de zaaglijn.

ONDERHOUD

Uw DEWALT gereedschap op stroom is ontworpen om gedurende een lange tijdperiode te functioneren met een minimum aan onderhoud. Het continu naar bevrediging functioneren hangt af van de juiste zorg voor het gereedschap en regelmatig schoonmaken.

-  **WAARSCHUWING: Om het gevaar op ernstig persoonlijk letsel te verminderen, zet u het gereedschap uit en ontkoppelt u het van de stroomvoorziening, voordat u enige aanpassing maakt of hulpstukken of accessoires verwijdert/installeert.** Het onbedoeld opstarten kan letsel veroorzaken.
-  **WAARSCHUWING:** De gebruiker kan zelf geen onderhoud uitvoeren aan dit gereedschap. Het moet uitsluitend worden onderhouden door een officiële onderhoudsmonteur van DEWALT.



Smering



WAARSCHUWING: *Spuut NOOIT smeermiddelen of reinigingsmiddelen in het gereedschap en breng deze ook niet op andere wijze aan. Dit kan persoonlijk letsel tot gevolg hebben en kan de levensduur en de prestaties van het gereedschap ernstig beïnvloeden.*



DEWALT-gereedschap is goed gesmeerd in de fabriek en is klaar voor gebruik. U wordt echter geadviseerd het gereedschap één keer per jaar naar een officieel servicecentrum te brengen of op te sturen voor een grondige schoonmaak- en inspectiebeurt.



Reiniging



WAARSCHUWING: *Blaas vuil en stof uit de hoofdbehuizing met droge lucht, zo vaak u ziet dat vuil zich in en rond de luchtopeningen ophoopt. Draag goedgekeurde oogbescherming en een goedgekeurd stofmasker als u deze procedure uitvoert.*



WAARSCHUWING: *Gebruik nooit oplosmiddelen of andere bijtende chemicaliën voor het reinigen van niet-metalen onderdelen van het gereedschap. Deze chemicaliën kunnen het materiaal dat in deze onderdelen is gebruikt verzwakken. Gebruik een doek die uitsluitend met water en milde zeep is bevochtigd. Zorg dat er nooit enig vloeistof in het gereedschap komt; dompel nooit enig onderdeel van het gereedschap in een vloeistof.*

Optionele accessoires



WAARSCHUWING: *Aangezien accessoires die niet door DEWALT zijn aangeboden niet met dit product zijn getest, kan het gebruik van dergelijke accessoires met dit gereedschap gevaarlijk zijn. Om het risico op letsel te verminderen dient u uitsluitend door DEWALT aanbevolen accessoires met dit product te gebruiken.*

Neem contact op met uw leverancier voor verdere informatie over de geschikte accessoires.

Bescherming van het milieu



Gescheiden inzameling. Producten en batterijen die zijn voorzien van dit symbool, mogen niet bij het normale huishoudelijke afval worden weggegooid.

Producten en batterijen bevatten materialen die kunnen worden teruggewonnen en gerecycled, zodat de vraag naar grondstoffen afneemt. Recycle elektrische producten en batterijen volgens de lokale voorschriften. Nadere informatie is beschikbaar op www.2helpU.com.

VÅT FLISKUTTER

DWC410

Gratulerer!

Du har valgt et DeWALT-verktøy. Mange års erfaring, grundig produktutvikling og innovasjon gjør DeWALT til en meget pålitelig partner for profesjonelle brukere av elektrisk verktøy.

Tekniske data

		DWC410
Spenning	V_{AC}	230
Type		1
Inngangseffekt	W	1300
Ubelastet hastighet	min^{-1}	14500
Hjul diameter	mm	110
Kuttedybde ved 90°	mm	34
maksimum tillatt vanntrykk	bar	6
Vekt	kg	3,0
Støyverdier og vibrasjonsverdier (triax vektor sum) i henhold til EN60745:		
L_{PA} (lydtrykksnivå)	dB(A)	102,5
L_{WA} (lydeffektnivå)	dB(A)	113,5
K (usikkerhet for det angitte støynivå)	dB(A)	3,0
Verdi vibrasjonsutslipp a_{h1} =		
	m/s^2	4,1
Usikkerhet K =		
	m/s^2	1,5

Nivået for vibrasjonsutslipp angitt i dette informasjonsbladet er blitt målt iht. standardiserte tester gitt i EN60745 og kan brukes til å sammenligne ett verktøy med et annet. Det kan brukes til foreløpig vurdering av eksponering.



ADVARSEL: Angitt nivå for vibrasjonsutslipp og/eller støynivå gjelder for hovedbruksområdene for verktøyet. Dersom verktøyet brukes i andre bruksområder, med annet tilbehør eller er dårlig vedlikeholdt, kan vibrasjonsutslippene og/eller støynivået avvike. Dette kan øke eksponeringsnivået betydelig for hele arbeidsperioden. En vurdering av nivået for vibrasjonseksponeringen og/eller støynivået bør også tas med i beregningen når verktøyet er slått av eller når det går uten faktisk å gjøre en jobb. Dette kan redusere eksponeringsnivået betydelig for hele arbeidsperioden.

Identifiser ekstra sikkerhetstiltak for å beskytte brukeren mot effektene av vibrasjon og/eller støynivå, så som holde hendene varme (relevant for vibrasjon), organisering av arbeidsmønstre.

MERK: Dette verktøyet er ment for tilkobling til et strømforsyningsystem med maks tillatt systemimpedans Z_{max} på 0,367 Ω i grensesnittet (strømtilkoblingsboks) til brukerens nett.

Brukeren må sikre seg at dette verktøyet kun kobles til et strømsystem som oppfyller kravet over. Om nødvendig skal

operatøren spørre strømleverandøren om systemimpedansen i grensesnittet.

Overensstemmelseserklæring med EU

Maskineridirektiv



Våt fliskutter DWC410

DeWALT erklærer at de produktene som er beskrevet under **Tekniske data** er i samsvar med: 2006/42/EC, EN60745-1:2009 +A11:2010, EN60745-2-22:2011 +A11:2013.

Disse produktene samsvarer også med direktiv 2014/30/EF og 2011/65/EF. For mer informasjon, vennligst kontakt DeWALT på følgende adresser eller se baksiden av håndboken.

Undertegnede er ansvarlig for sammenstillingen av den tekniske filen og fremsetter denne erklæringen på vegne av DeWALT.

Markus Rompel
Teknisk direktør
DeWALT, Richard-Klinger-Straße 11,
65510 Idstein, Tyskland
29.03.2018



ADVARSEL: Les bruksanvisningen slik at skaderisikoen kan reduseres.

Definisjoner: Retningslinjer for sikkerhet

Definisjonene nedenfor beskriver alvorlighetsnivået de enkelte signalordene er. Les brukerhåndboken og vær spesielt oppmerksom på disse symbolene.



FARE: Angir en eksisterende farlig situasjon som, og hvis den ikke unngås, vil føre til **dødsfall eller alvorlig personskade**.



ADVARSEL: Angir en potensielt farlig situasjon som, og hvis den ikke unngås, kan føre til **dødsfall eller alvorlig personskade**.



FORSIKTIG: Angir en potensielt farlig situasjon som, og hvis den ikke unngås, kan føre til **mindre eller moderat personskade**.

MERK: Angir en arbeidsmåte som **ikke er relatert til personskader**, men som **kan føre til skader på utstyr hvis den ikke unngås**.



Angir fare for elektrisk støt.



Angir brannfare.

GENERELLE SIKKERHETSADVARSLER FOR ELEKTRISKE VERKTØY



ADVARSEL: Les alle sikkerhetsanvisninger, instruksjoner, illustrasjoner og spesifikasjoner som følger dette elektriske verktøyet. Manglende overholdelse av instruksjonene som er listet opp under kan resultere i elektroshjokk, ild og/eller alvorlig skade.

TA VARE PÅ ALLE ADVARSLER OG INSTRUKSJONER FOR FREMTIDIG BRUK

Uttrykket "elektrisk verktøy" i advarslene henviser til ditt strøm-drevne (med ledning) elektriske verktøy eller ditt batteridrevne (uten ledning) elektriske verktøy.

1) Sikkerhet på arbeidsområdet

- Hold arbeidsområdet godt opplyst.** Rotete eller mørke områder er en invitasjon til ulykker.
- Ikke bruk elektriske verktøy i eksplosive omgivelser, slik som i nærheten av antenkelige væsker, gasser eller støv.** Elektrisk verktøy skaper gnister som kan antenne støv eller gasser.
- Hold barn og tilskuere borte mens du bruker et elektrisk verktøy.** Distraksjoner kan føre til at du mister kontrollen.

2) Elektrisk sikkerhet

- Støpselet til elektriske verktøy må passe til stikkkontakten. Aldri modifier støpselet på noen måte. Ikke bruk adaptere med jordede elektriske verktøy.** Umodifiserte støpsler og stikkontakter som passer vil redusere risikoen for elektrisk sjokk.
- Unngå kroppskontakt med jordete overflater slik som rør, radiatorer, komfyrer og kjøleskap.** Det finnes en økt risiko for elektrisk sjokk dersom kroppen din er jordet.
- Ikke eksponer elektriske verktøy for regn eller våte forhold.** Dersom det kommer vann inn i et elektrisk verktøy vil det øke risikoen for elektrisk sjokk.
- Ikke bruk ledningen feil. Aldri bruk ledningen til å bære, trekke eller dra ut støpselet til det elektriske verktøyet. Hold ledningen borte fra varme, olje, skarpe kanter eller bevegelige deler.** Skadede eller innviklede ledninger øker risikoen for elektrisk sjokk.
- Når du bruker et elektrisk verktøy utendørs, bruk en skjøteledning som er egnet for utendørs bruk.** Bruk av en skjøteledning beregnet for utendørs bruk reduserer risikoen for elektrisk sjokk.
- Dersom bruk av et elektrisk verktøy på et fuktig sted er uunngåelig, bruk en strømkilde med jordfeilbryter (RCD).** Bruk av jordfeilbryter (RCD) reduserer risikoen for elektrisk sjokk.

3) Personlig sikkerhet

- Hold deg våken, hold øye med det du gjør og bruk sunn fornuft når du bruker et elektrisk verktøy. Ikke bruk et elektrisk verktøy dersom du er trøtt eller er påvirket av medikamenter, narkotika eller alkohol.**

Ett øyeblikks uoppmerksomhet under bruk av elektriske verktøy kan føre til alvorlig personskade.

- Bruk personlig verneutstyr. Bruk alltid vernebriller.** Verneutstyr slik som støvmaske, sklisliske vernesko, hjelm, eller hørselsvern brukt under passende forhold vil redusere personskader.
- Unngå utilsiktet oppstart. Sikre at bryteren er i av-stillingen før du kobler til strømkilden og/eller batteripakken, plukker opp eller bærer verktøyet.** Å bære elektriske verktøy med fingeren på bryteren eller å sette inn støpselet mens elektriske verktøy har bryteren på øker faren for ulykker.
- Fjern eventuelle justeringsnøkler før du slår på det elektriske verktøyet.** En nøkkel som er festet til en roterende del av det elektriske verktøyet kan føre til personskade.
- Ikke strekk deg for langt. Ha godt fotfeste og stå støtt hele tiden.** Dette fører til at du har bedre kontroll over det elektriske verktøyet ved uventede situasjoner.
- Bruk egnet antrekk. Ikke ha på deg løstsittende klær eller smykker. Hold hår, antrekk og hansker borte fra bevegelige deler.** Løstsittende antrekk, smykker eller langt hår kan bli fanget opp av bevegelige deler.
- Hvis apparatet er utstyrt for tilkobling av støvutsugings- og -oppsamlingsinnretning, må du sørge for at disse er koblet til og ordentlig sikret.** Bruk av støvoppsamlere kan redusere støvrelaterte farer.
- Ikke la kunnskap som du har fått fra hyppig bruk av verktøy la deg bli for selvsikker slik at du ignorerer verktøyet sikkerhetsprinsipper.** En tankeløs handling kan føre til alvorlig personskade på brøkdelen av et sekund.

4) Bruk og vedlikehold av elektriske verktøy

- Ikke bruk kraft på verktøyet. Bruk det elektriske verktøyet som situasjonen krever.** Det riktige elektriske verktøyet vil gjøre jobben bedre og tryggere ved den hastigheten det ble konstruert for.
- Ikke bruk verktøyet hvis bryteren ikke kan slå verktøyet av eller på.** Ethvert elektrisk verktøy som ikke kan kontrolleres med bryteren er farlig og må repareres.
- Koble støpselet fra strømkilden og/eller ta batteripakken av det elektriske verktøyet, hvis den er avtakbar, før du foretar noen justeringer, endrer tilbehør eller lagrer elektriske verktøy.** Slike preventive sikkerhetsforanstaltninger reduserer risikoen for å starte det elektriske verktøyet ved et uhell.
- Lagre elektriske verktøy som ikke er i bruk, utilgjengelig for barn og la ikke personer som ikke er kjent med det elektriske verktøyet eller disse instruksjonene bruke det.** Elektriske verktøy er farlige i hendene på utrenede brukere.
- Vedlikehold elektriske verktøy. Kontroller om bevegelige deler er feiljustert eller fastskjært, om deler er ødelagt eller andre forhold som kan påvirke driften av verktøyet. Dersom det er skadet,**

få verktøyet reparert før neste bruk. Mange ulykker forårsakes av dårlig vedlikeholdte verktøy.

- f) **Hold skjæreverktøy skarpe og rene.** Godt vedlikeholdte skjæreverktøy med skarpe skjærekanter setter seg mindre sannsynlig fast og er lettere å kontrollere.
- g) **Bruk verktøyet, tilbehørene og bittene, osv., i samsvar med disse instruksjonene og ta i betraktning arbeidsforholdene og det arbeidet som skal utføres.** Bruk av det elektriske verktøyet for oppgaver som er forskjellige fra de som er tiltenkt kan føre til en farlig situasjon.
- h) **Hold håndtakene og gripeflatene tørre, rene og frie for olje og fett.** Glatte håndtak og gripeområder gir utrygg håndtering og manglende kontroll over verktøyet i uventede situasjoner.

5) Vedlikehold

- a) **Få det elektriske verktøyet ditt vedlikeholdt av en kvalifisert reparatør som kun bruker originale reservedeler.** Dette vil sikre at verktøyet sikkerhet blir ivarettatt.

Ekstra sikkerhetsregler spesielt for våt fliskutter

- **Bruk alltid beskyttelsen levert med verktøyet.** Beskyttelsen må festes forsvarlig til elektroverktøyet og stilles inn for maksimal sikkerhet, slik at minst mulig av bladet eksponeres mot operatøren. **Still deg selv og eventuelle tilstedeværende bort fra banen til det roterende bladet.** Beskyttelsen hjelper til med å beskytte operatøren fra ødelagte bladfragmenter og tilfeldig kontakt med bladet.
- **Merket hastighet på bladet må være minst lik maksimal hastighet som er angitt på elektroverktøyet.** Blad som går fortere enn merket hastighet, kan bli ødelagt og gå i stykker.
- **Blad skal kun brukes for anbefalte bruksområder. For eksempel: ikke slip med siden av kappebladet.** Slipende kappeblad er laget for kantsliping, dersom det brukes sidekrefter på disse blad kan det få dem til å gå i tykker.
- **Hold hendene unna skjæreområdet og bladet. Hold den andre hånden på hjelpéhåndtaket eller motorhuset.** Med begge hender på saken kan de ikke kuttes av bladet.
- **Ikke strekk hånden under arbeidsstykket.** Beskyttelsen kan ikke beskytte deg fra bladet under arbeidsstykket.
- **Hold aldri arbeidsstykket i hendene eller over benet ditt. Fest arbeidsstykket på et stabilt grunnlag.** Det er viktig at arbeidsstykket støttes ordentlig for å minimere risikoen for personskade, at bladet setter seg fast eller at du mister kontroll.
- **Hold det elektriske verktøyet kun i isolerte gripeoverflater når du utfører operasjoner hvor kutteutstyret kan komme i kontakt med skjulte ledninger eller egen ledning.** Kontakt med en strømførende ledning kan føre til at eksponerte metalldeleer på elektroverktøyet blir strømførende, og kan gi operatøren støt.
- **Bruk alltid blad med korrekt størrelse og form (diamant kontra rund) på festehulpet.** Blad som ikke passer til

festemekanismen på saken vil gå eksentrisk som fører til at du mister kontrollen.

- **Bruk aldri skadede eller uriktige bladpakninger eller bolt.** Bladpakningene og bolt er spesialtilpasset saken, for optimal ytelse og driftssikkerhet.
- **Bruk alltid uskadede bladflensers av riktig diameter for valgte blad.** Riktige bladflensers støtter bladet og reduserer på den måten muligheten for at bladet ødelegges.
- **Utvendig diameter og tykkelse på bladet må være innenfor nominell kapasitet for elektroverktøyet.** Blad av feil størrelse kan ikke sikres og kontrolleres tilstrekkelig.
- **Ikke bruk skadede blader. Kontroller bladene for skår og sprekker før hvert bruk. Dersom elektroverktøyet eller bladet slippes ved et uhell, må du kontrollere om det er skadet eller montere et uskadet blad. Etter å ha inspisert og installert et blad, still deg selv og eventuelle tilstedeværende bort fra banen til det roterende bladet og kjør elektroverktøyet på maksimal, ubelastet hastighet i ett minutt.** Skadede blad vil normalt rives i stykker under denne testen.
- **Bruk personlig verneutstyr. Avhengig av bruksområdet må du bruke ansiktsvern eller vernebriller. Bruk støvmaske, hørselvern, hansker og verkstedforkle som kan stoppe små slipefragmenter eller deler fra arbeidsstykket.** Øyebeskyttelsen må kunne stoppe flygende biter som kan løsne fra arbeidsstykket. Støvmasken eller åndedrettsvernet må kunne filtrere partikler som oppstår under arbeid. Langvarig eksponering for høyintensiv støy kan føre til hørselstap.
- **Hold tilstedeværende på trygg avstand fra arbeidsområdet. Personer som går inn i arbeidsområdet, må bruke personlig verneutstyr.** Fragmenter fra arbeidsstykket eller ødelagt blad kan fly av gårde, og kan føre til skader langt ut over det umiddelbare arbeidsområdet.
- **Plasser ledningen slik at den ikke kommer i kontakt med det roterende bladet.** Hvis du mister kontrollen, kan ledningen bli kuttet av eller henge seg fast, og hånden eller armen din kan bli dratt inn i det roterende bladet.
- **Ikke legg elektroverktøyet ned før tilbehøret har stanset helt.** Det roterende bladet kan ta tak i overflaten og trekke elektroverktøyet ut av kontrollen din.
- **Ikke la elektroverktøyet gå mens du bærer det langs siden din.** Utilsiktet kontakt med det roterende bladet kan føre til at det kjører seg fast i klærne dine og trekker bladet inn i kroppen din.
- **Luftåpningene på elektroverktøyet må rengjøres regelmessig.** Motorviften vil trekke støvet inn i kabinettet, og overdreven oppsamling av forstøvet metall kan føre til elektriske farlige situasjoner.
- **Ikke kople fra strømmen dersom støpselet eller stikkkontakten er våt.** Kople fra sikringen eller bryteren som forsyner verktøyet med strøm. Kople deretter fra strømmen og kontroller for vann i stikkkontakten.
- **Vent til saken stopper helt.** Et ubeskyttet, frirullende blad får saken til å bevege seg bakover, og den kutter alt som måtte

være i veien. Vær oppmerksom på tiden det tar bladet å stoppe etter at bryteren slippes.

- Ikke bruk til kapping av tre eller metall.
- **Bruk aldri tannet eller segmenterte diamantblad.** Dette verktøyet er ikke utstyrt med en nedre beskyttelse.

 **ADVARSEL: Hold hendene unna skjæreområdet og bladet. Det kan resultere i personskade.**

 **ADVARSEL: For å redusere faren for elektrisk støt, sørg for at alle tilklopper er tørre og ikke på bakken. Ikke berør støpselet med våte hender.**

 **ADVARSEL: En "Portable Residual Current Device" (PRCD) er montert på ledningen. Det finnes stikkontakter som har innebygd PRCD beskyttelse som kan benyttes for ekstra sikkerhet. Når du bruker en skjøteledning, kople den alltid til en PRCD-beskyttet stikkontakt.**

 **ADVARSEL: Kople alltid skjøteledningen til en PRCD-beskyttet stikkontakt.**

 **ADVARSEL: Test PRCD før hvert bruk:**

1. **Kople PRCD til strømtilførselen.** Indikatoren blir rød.
2. **Trykk test knappen.** Den røde indikatoren skal forsvinne.
3. **Trykk reset knappen for bruk.** Bruk ikke dersom ovenstående test feiler.

 **ADVARSEL: Bruk aldri sagen med saltvann eller ledende væsker.**

Ekstra sikkerhetsregler

- **Bruk klemmer eller en annen praktisk måte å feste og støtte arbeidsstykket på en stabil plattform.** Å holde arbeidsstykket i hendene eller mot kroppen er ustabil og kan føre til at du mister kontroll.
- **Posisjoner kroppen til den ene eller andre siden av bladet, ikke på linje med sagbladet.**

MERK: Bladene fortsetter å gå etter at verktøyet er skrudd av. Det kan resultere i alvorlig personskade.

 **ADVARSEL: Vi anbefaler bruk av en jordfeilsikring med en nominell strømverdi på 30mA eller mindre.**

Restrisikoer

Til tross for at man følger relevante sikkerhetsbestemmelser og bruker sikkerhetsutstyr, er det bestemte farer som ikke kan unngås. De er: Hørselskader.

- Fare for personskade pga. flygende partikler.
- Fare for brannskader fordi utstyr blir varmt under bruk.
- Fare for personskade ved langvarig bruk.

Elektrisk sikkerhet

Den elektriske motoren er blitt konstruert for kun én spenning. Kontroller alltid at strømforsyningen samsvarer med spenningen på merkeskiltet.



Ditt DeWALT-verktøy er dobbeltisolert i samsvar med EN60745; det trengs derfor ikke noen jordledning.

Dersom tilførselsledningen er skadet, må den byttes i en spesialledning som fås via DeWALT-serviceorganisasjon.

Bruk av skjøteledning

Hvis man trenger en skjøteledning, bruk en godkjent 3-leder skjøteledning egnet for verktøyet's strømforbruk (se **Tekniske data**). Minimum størrelse på lederen er 1,5 mm²; maksimum lengde er 30 m.

Alltid vikle ut kabelen fullstendig når du bruker en kabeltrommel.

Pakkens innhold

Pakken inneholder:

- 1 Water kit
- 1 Bladnøkkel
- 1 Bladnøkkel
- 1 Kappeskive
- 1 Instruksjonshåndbok
- Se etter skader på verktøyet, deler eller tilbehør som kan ha oppstått under transport.
- Ta deg tid til å lese grundig gjennom og forstå denne håndboken før bruk.

Merking på verktøyet

Følgende piktogrammer vises på verktøyet:



Les instruksjonshåndboken før bruk.



Bruk hørselvern.



Bruk vernebriller.



Bruk aldri tannede eller segmenterte diamantblad.

Datokode plassering (Fig. A)

Datokoden **10**, som også inkluderer produksjonsåret, er trykket på huset.

Eksempel:

2022 XX XX

Produksjonsår

Beskrivelse (Fig. A)

 **ADVARSEL: Aldri modifierer elektroverktøyet eller noen del av det. Dette kan føre til materiell- eller personskader.**

- 1 PRCD på ledning
- 2 På/Av bryter
- 3 Låseknapp
- 4 Diamantblad
- 5 Ekstern flens
- 6 Klemskruer
- 7 Vannslange
- 8 Verktøyyinnføring
- 9 Vanninntak
- 10 Datokode

- 11 Skruer
- 12 Vanndyse
- 13 Dybdejusteringsknott
- 14 Sko
- 15 Vannventil spake
- 16 Kappestyring
- 17 Skråvinkel justeringsknapp

Tiltenkt Bruk

Våt fliskutter er designet for profesjonell fliskutting.

IKKE bruk når det er vått eller i nærheten av antennelige væsker eller gasser.

Disse våt-fliskutterne er profesjonelle verktøy.

IKKE la barn komme i kontakt med verktøyet. Uerfarne operatører trenger tilsyn når de bruker dette verktøyet.

- Dette apparatet er ikke ment for bruk av personer (inkludert barn) med reduserte fysiske, sensoriske eller mentale evner, eller mangel på erfaring og kunnskap, med mindre de får tilsyn av en person ansvarlig for deres sikkerhet. Barn skal aldri forlatale alene med dette produktet.

MONTERING OG JUSTERING

ADVARSEL: For å redusere risikoen for alvorlig personskade, slå av verktøyet og koble det fra strømkilden før du foretar eventuelle justeringer eller fjerner/installerer tilleggsutstyr eller tilbehør. En utilsiktet oppstart kan føre til personskader.

Bryter (Fig. A, B)

ADVARSEL: For å unngå at apparatets støpsel eller stikkontakt blir våt, posisjoner sagen til den ene siden av en veggmontert stikkontakt for å forhindre vann i å dryppe på stikkontakten eller støpselet. Brukeren bør ordne med en "dryppsløyfe" i ledningen som kopler sagen til stikkontakten (Fig. B). "Dryppsløyfen" er den delen av ledningen som henger lavere enn stikkontakten, eller kontakten i en skjøteledning dersom det brukes, for å hindre at vann følger ledningen og kommer i kontakt med stikkontakten.

FORSIKTIG: Før du kopler fra verktøyet, kontroller alltid at bryteren utløses riktig og går tilbake til AV posisjon når den slippes.

1. Trykk og hold bryteren **2** nede **2** for å starte.
2. For kontinuerlig bruk, trykk låseknappen **3** og slipp bryteren. For å kople ut låseknappen, trykk inn og løs ut bryteren.

Installere diamantblad (Fig. A, C)

1. Hold den eksterne flensen **5** på plass med flensnøkkelen som er vedlagt, og bruk bladnøkkelen for å dreie den venstregjengede klemskruen **6** med klokka for å løsne og ta av.
2. Fjern klemskruen **6** og eksterne flens **5**.
3. Plasser sagen på et stabilt underlag.
4. Plasser bladet **4** på spindelen.

5. Ved hjelp av den vedlagte flensnøkkelen, hold den eksterne flensen **5**.
6. Drei klemskruen **6** mot klokka for å stramme. Bruk den vedlagte blandnøkkelen for å stramme godt til.
7. For å fjerne bladet, utfør denne prosedyren i motsatt rekkefølge.

Montering av våtkuttsystemet (Fig. A)

ADVARSEL: Ikke bruk våtkuttsystemet med mindre verktøyet er beskyttet av en PRCD.

Dette systemet begrenser luftbårne støvpartikler samtidig som det forbedrer kuttkvalitet og bladets levetid.

1. Løse dybdejusteringsknotten **13** og dra skoen **14** til posisjonen for minimum kutedybde.
2. Ta av skruen **11** rett til høyre for dybdejusteringsknotten **13** montert på kapslingen.
3. Plasser vannventil-enheten slik at hullet i vannventil-enheten er innrettet mot skruerhullet i kapslingen, og at den gaffeldelte vannventilen ligger over bladet.
4. Fest på plass med skruen. **IKKE** stram skruen for mye; dette kan skade vannventilenheten.

Vannventilenhet (Fig. A)

ADVARSEL: Test PRCD før hvert bruk:

1. **Kople PRCD-en til stikkontakten.** Indikatoren blir rød.
2. **Trykk testknappen.** Den røde indikatoren skal forsvinne.
3. **Trykk reset-knappen for bruk.** Bruk ikke dersom ovenstående test feiler.

ADVARSEL: Kontroller utstyr for slange og vann før hver bruk. Ikke bruk dersom utstyret for vann er skadet.

FORSIKTIG: Ikke kople til vanntilførsel med trykk over 6 bar.

Dersom maksimum trykk i vanntilførselen er over 6 bar, skal en trykkreduserende ventil brukes mellom verktøyet og vanntilførselen.

1. Never use the saw over head. Når du bruker vann, bruk verktøyet kun i horisontal posisjon for å redusere faren for at vann kommer inn i verktøyet.
2. Før du bruker verktøyet med vannventilenheten, kontroller vannslangene **7** for hull, sprekker eller andre skader. Erstatt med identiske reservedeler dersom et potensielt svekket eller skadet område finnes. Kontroller koblingene på verktøymottaket **8**, vannventilen og adapteren **12** for lekkasjer. Dersom koblingen er løs eller slangen er løs rundt festet, koble fra slangen, kutt av slangen omtrent 25,4 mm og sett på slangen igjen. Pass på at slangen er skjøvet inn over festet. Kontroller for å sørge for tett tilkøpling.

Bruk av skjøteledninger

- Kople alltid skjøteledningen til en PRCD stikkontakt.
- Bruk kun skjøteledninger som er ment for utendørs bruk. Disse skjøteledninger er merket "Kan brukes med utendørs apparat; lagres innendørs når ikke i bruk."

- *Bruk kun skjøteledninger med elektrisk belastningsevne om er over spesifikasjonen på produktet.*
- *Ikke bruk skadede skjøteledninger. Kontroller skjøteledningen før bruk og erstatt dersom skadet.*
- *Ikke misbruk skjøteledninger, og dra ikke i ledningen for å kople fra.*

Motor

Påse av strømtilførselen er i samsvar med det som er angitt på typeskiltet. Spenningsfall på mer enn 10% forårsaker strømtpa og overoppvarming. Alle DeWALT verktøy testes i fabrikk; dersom verktøyet ikke fungerer sjekk strømtilførselen.

- *Hold ledningen unna varme og skarpe kanter.*
- *Kople alltid skjøteledningen fra stikkontakten før produktet koples fra skjøteledningen.*

BRUK

Bruksanvisning



ADVARSEL: Ta alltid hensyn til sikkerhetsinstruksjonene og gjeldende forskrifter.



ADVARSEL: Bruk egnet blad. Ikke bruk sprukkede, skadede eller kraftig slitte blader. Ikke bruk til kapping av tre eller metall.



FORSIKTIG: Vent til bladet når maksimum hastighet, og mat sakte og jevnt for riktig kutting.



FORSIKTIG: DWC410 kan brukes på horisontale overflater når vannventilenheten er tilkople (se **Vannventilenhet**) og kan brukes på vertikale overflater uten vannventilenheten tilkople.



FORSIKTIG: Bruk klemmer eller en annen praktisk måte å feste og støtte arbeidsstykket på en stabil platform. Å holde arbeidsstykket i hendene eller mot kroppen er ustabil og kan føre til at du mister kontroll.



ADVARSEL: For å redusere risikoen for alvorlig personskade, slå av verktøyet og koble det fra strømkilden før du foretar eventuelle justeringer eller fjerner/installerer tilleggsutstyr eller tilbehør. En utilsiktet oppstart kan føre til personskader.

Korrekt plassering av hendene (Fig. D)



ADVARSEL: For å redusere faren for alvorlig personskade, skal man **ALLTID** ha hendene i korrekt posisjon, som vist.



ADVARSEL: For å redusere faren for personskade, skal man **ALLTID** holde godt fast, for å være forberedt på en plutselig reaksjon.

Riktig håndstilling er å ha en hånd på håndtaket **20**, med den andre hånden foran på hovedhåndtaket **21** eller på motorhuset som vist.

Justere fredsdybden (Fig. E)

1. Løsne dybdejusteringsknotten **13** for å utløse.
2. Flytt skoen **14** opp eller ned til ønsket posisjon.
3. Stram til dybdejusteringsknotten.

Våtkutt-metode (Fig. A)



ADVARSEL: Ikke bruk våtkutt systemet med mindre verktøyet er beskyttet av en PRCD.



ADVARSEL: For å redusere faren for elektrisk støt, påse at vann ikke kommer inn i verktøyet. Ikke berør støpset med våte hender.

1. Følg instruksjonene beskrevet under **Montering av våtkutt-systemet**.
 2. For regulering av vannflyten, åpne vannventilen ved å dreie spaken **15** vekk fra enheten.
 3. For å lukke vannventilen, trykk spaken mot enheten.
- Forsett som beskrevet nedenfor for rette eller vinklede kutt.

Rette kutt (Fig. A)

1. Med en merkepenne eller fettpenn, marker området om skal kappes.
2. Plasser sagskoen **14** på arbeidsstykket og sørg for at bladet ikke berører arbeidsstykket.
3. Rett inn den ytre delen av kappestylingen **16** med den merkede linjen på arbeidsstykket.
4. Slå på verktøyet og vent på at bladet når maksimal hastighet.
5. Beveg verktøyet sakte og jevnt forover langs skjærelinjen.

Vinkelkutt (Fig. A, F)

1. Med en merkepenne eller fettpenn, marker området om skal kappes.
2. Løsne skråvinkel justeringsknott **17** og flytt til ønsket vinkel.
3. Etter valg av ønsket vinkel, stram skråvinkel justeringsknott for å feste skoen.
4. Rett inn den innerste delen av kappestylingen **16** med skjærelinjen på arbeidsstykket.
5. Slå på verktøyet og vent på at bladet når maksimal hastighet.
6. Beveg verktøyet sakte og jevnt forover langs skjærelinjen.

VEDLIKEHOLD

Ditt DeWALT elektriske verktøy er designet for å virke over en lang tidsperiode med et minimum av vedlikehold. Kontinuerlig tilfredsstillende drift avhenger av tilfredsstillende stell av verktøyet og regelmessig renhold.



ADVARSEL: For å redusere risikoen for alvorlig personskade, slå av verktøyet og koble det fra strømkilden før du foretar eventuelle justeringer eller fjerner/installerer tilleggsutstyr eller tilbehør. En utilsiktet oppstart kan føre til personskader.



ADVARSEL: Dette verktøyet kan ikke vedlikeholdes av brukeren. Det må kun vedlikeholdes av en godkjent DeWALT forhandler.



Smøring



ADVARSEL: ALDRI spray eller på annen måte påfør smøremidler eller rengjøringsmidler inn i verktøyet Dette kan resultere i personskade og kan ha alvorlig innvirkning på verktøyets levetid og ytelse.



DEWALT verktøy er riktig smørt fra fabrikken og er klare til bruk. Imidlertid anbefales det at verktøyet tas med eller sendes til et sertifisert servicesenter en gang i året for grundig rengjøring og kontroll.



Rengjøring



ADVARSEL: Blås skitt og støv ut av hovedkabinettet med tørr luft når skitt samles inne i og rundt luftåpningene. Bruk godkjent øyebeskyttelse og godkjent støvmaske når du utfører denne prosedyren.



ADVARSEL: Aldri bruk løsemidler eller sterke kjemikalier for å rengjøre ikke-metalliske deler av verktøyet. Disse kjemikaliene kan svekke materialene som brukes i disse delene. Bruk en klut som bare er fuktet med vann og mild såpe. Aldri la noen væske trenge inn i verktøyet; aldri dypp noen del av verktøyet i en væske.

Tilleggsutstyr



ADVARSEL: Bruk av annet tilleggsutstyr enn det som tilbys av DEWALT kan være farlig, ettersom dette ikke er testet sammen med dette verktøyet. For å redusere faren for skader, bør kun tilleggsutstyr som er anbefalt av DEWALT brukes sammen med dette produktet.

Ta kontakt med din forhandler for ytterligere informasjon om egnet ekstrautstyr.

Beskyttelse av miljøet



Separat innsamling. Produkter og batterier merket med dette symbolet skal ikke kastes i vanlig husholdningsavfall.

Produkter og batterier inneholder materialer som kan gjenvinnes eller gjenbrukes, som reduserer behovet for råmaterialer. Vennligst lever elektriske produkter og batterier til gjenbruk i henhold til lokale regler. Mer informasjon får du på www.2helpU.com.

CORTADOR DE MOSAICOS EM HÚMIDO

DWC410

Gratulerer!

Optou por uma ferramenta da DEWALT. Longos anos de experiência, um desenvolvimento metucioso dos seus produtos e um grande espírito de inovação são apenas alguns dos argumentos que fazem da DEWALT um dos parceiros de maior confiança dos utilizadores de ferramentas eléctricas profissionais.

Dados técnicos

		DWC410
Voltagem	V_{CA}	230
Tipo		1
Alimentação	W	1300
Velocidade sem carga	min^{-1}	14500
Diâmetro do disco	mm	110
Profundidade de corte a 90°	mm	34
pressão máxima da água permitida	bar	6
Peso	kg	3,0

Valores de ruído e vibração (valores totais de vibração) de acordo com a EN60745:

L_{PA} (nível de emissão de pressão sonora)	dB(A)	102,5
L_{WA} (nível de potência acústica)	dB(A)	113,5
K (variabilidade do nível acústico indicado)	dB(A)	3,0
Valor de emissão de vibrações a_{H1} =	m/s^2	4,1
K de variabilidade =	m/s^2	1,5

O nível de emissão de vibrações e/ou ruído indicado nesta ficha de informações foi medido em conformidade com um teste padrão estabelecido pela normas EN60745 e poderá ser utilizado para comparar ferramentas. Por conseguinte, este nível poderá ser utilizado para uma avaliação preliminar da exposição às vibrações.

⚠ ATENÇÃO: o nível de emissão de vibrações e/ou ruído declarado diz respeito às principais aplicações da ferramenta. No entanto, se a ferramenta for utilizada para outras aplicações ou com outros acessórios, ou tiver uma manutenção insuficiente, o nível de emissão de vibrações e/ou ruído poderá ser diferente. Isto poderá aumentar significativamente o nível de exposição às vibrações ao longo do período total de trabalho.

Além disso, a estimativa do nível de exposição às vibrações e/ou ruído também deverá ter em conta o número de vezes que a ferramenta é desligada ou está em funcionamento, mas sem executar tarefas. Isto poderá reduzir significativamente o nível de exposição às vibrações ao longo do período total de trabalho.

Identifique as precauções de segurança adicionais para proteger o operador dos efeitos da vibração e/ou ruído, tais como: manutenção da ferramenta e dos acessórios,

manter as mãos quentes (importante para a vibração), organização de padrões de trabalho.

NOTA: Este dispositivo foi concebido para ligação a um sistema de fornecimento de energia com uma impedância máxima de sistema permissível Z_{max} de 0,367 Ω no ponto de ligação (caixa de serviço de alimentação) do fornecimento do utilizador.

O utilizador deve garantir que este dispositivo é ligado apenas a um sistema de alimentação que preencha o requisito indicado acima. Se necessário, o utilizador pode solicitar à empresa pública de fornecimento de energia eléctrica a impedância do sistema no ponto de ligação.

Declaração de conformidade da CE

Directiva “máquinas”



Cortador de mosaicos em húmido DWC410

A DEWALT declara que os produtos descritos em **Dados técnicos** se encontram em conformidade com as seguintes normas e directivas:

2006/42/EC, EN60745-1:2009 +A11:2010,
EN60745-2-22:2011 +A11:2013.

Estes equipamentos também estão em conformidade com a Directiva 2014/30/UE e a 2011/65/UE. Para obter mais informações, contacte a DEWALT através da morada indicada em seguida ou consulte o verso do manual.

O abaixo assinado é responsável pela compilação do ficheiro técnico e faz esta declaração em nome da DEWALT.

Markus Rompel
Director de Engenharia
DEWALT, Richard-Klinger-Straße 11,
65510, Idstein, Alemanha
29.03.2018



ATENÇÃO: para reduzir o risco de ferimentos, leia o manual de instruções.

Definições: directrizes de Segurança

As definições abaixo apresentadas descrevem o grau de gravidade correspondente a cada palavra de advertência. Leia cuidadosamente o manual e preste atenção a estes símbolos.



PERIGO: indica uma situação iminentemente perigosa que, se não for evitada, irá resultar em **morte ou lesões graves**.



ATENÇÃO: indica uma situação potencialmente perigosa que, se não for evitada, poderá resultar em **morte ou lesões graves**.



CUIDADO: indica uma situação potencialmente perigosa que, se não for evitada, **poderá** resultar em lesões **ligeiras** ou moderadas.

AVISO: indica uma prática (não relacionada com ferimentos) que, se não for evitada, **poderá** resultar em danos materiais.



Indica risco de choque eléctrico.



Indica risco de incêndio.

GENERELLE SIKKERHETSADVARSLER FOR ELEKTRISKE VERKTØY



ADVARSEL: Les alle sikkerhetsanvisninger, instruksjoner, illustrasjoner og spesifikasjoner som følger dette elektriske verktøyet. Manglende overholdelse av instruksjonene som er listet opp under kan resultere i elektrosjokk, ild og/eller alvorlig skade.

TA VARE PÅ ALLE ADVARSLER OG INSTRUKSJONER FOR FREMTIDIG BRUK

Uttrykket "elektrisk verktøy" i advarslene henviser til ditt strøm-drevne (med ledning) elektriske verktøy eller ditt batteridrevne (uten ledning) elektriske verktøy.

1) Sikkerhet på arbeidsområdet

- Hold arbeidsområdet godt opplyst.** Rotete eller mørke områder er en invitasjon til ulykker.
- Ikke bruk elektriske verktøy i eksplosive omgivelser, slik som i nærheten av antennelige væsker, gasser eller støv.** Elektrisk verktøy skaper gnister som kan antenne støv eller gasser.
- Hold barn og tilskuere borte mens du bruker et elektrisk verktøy.** Distrasjoner kan føre til at du mister kontrollen.

2) Elektrisk sikkerhet

- Støpselet til elektriske verktøy må passe til stikkkontakten. Aldri modifier støpselet på noen måte. Ikke bruk adaptere med jordede elektriske verktøy.** Umodifiserte støpsler og stikkontakter som passer vil redusere risikoen for elektrisk sjokk.
- Unngå kroppskontakt med jordete overflater slik som rør, radiatorer, komfyrer og kjøleskap.** Det finnes en økt risiko for elektrisk sjokk dersom kroppen din er jordet.
- Ikke eksponer elektriske verktøy for regn eller våte forhold.** Dersom det kommer vann inn i et elektrisk verktøy vil det øke risikoen for elektrisk sjokk.
- Ikke bruk ledningen feil. Aldri bruk ledningen til å bære, trekke eller dra ut støpselet til det elektriske verktøyet. Hold ledningen borte fra varme, olje, skarpe kanter eller bevegelige deler.** Skadede eller innviklede ledninger øker risikoen for elektrisk sjokk.
- Når du bruker et elektrisk verktøy utendørs, bruk en skjøteledning som er egnet for utendørs bruk.** Bruk

av en skjøteledning beregnet for utendørs bruk reduserer risikoen for elektrisk sjokk.

- Dersom bruk av et elektrisk verktøy på et fuktig sted er uunnngåelig, bruk en strømkilde med jordfeilbryter (RCD).** Bruk av jordfeilbryter (RCD) reduserer risikoen for elektrisk sjokk.

3) Personlig sikkerhet

- Hold deg våken, hold øye med det du gjør og bruk sunn fornuft når du bruker et elektrisk verktøy. Ikke bruk et elektrisk verktøy dersom du er trøtt eller er påvirket av medikamenter, narkotika eller alkohol.** Ett øyeblikks uoppmerksomhet under bruk av elektriske verktøy kan føre til alvorlig personskade.
 - Bruk personlig verneutstyr. Bruk alltid vernebriller.** Verneutstyr slik som støvmaske, sklislire vernesko, hjelm, eller hørselsvern bruk under passende forhold vil redusere personskader.
 - Unngå utilsiktet oppstart. Sikre at bryteren er i av-stillingen før du kobler til strømkilden og/eller batteripakken, plukker opp eller bærer verktøyet.** Å bære elektriske verktøy med fingeren på bryteren eller å sette inn støpselet mens elektriske verktøy har bryteren på øker faren for ulykker.
 - Fjern eventuelle justeringsnøkler før du slår på det elektriske verktøyet.** En nøkkel som er festet til en roterende del av det elektriske verktøyet kan føre til personskade.
 - Ikke strekk deg for langt. Ha godt fotfeste og stå støtt hele tiden.** Dette fører til at du har bedre kontroll over det elektriske verktøyet ved uventede situasjoner.
 - Bruk egnet antrekk. Ikke ha på deg løstsittende klær eller smykker. Hold hår, antrekk og hansker borte fra bevegelige deler.** Løstsittende antrekk, smykker eller langt hår kan bli fanget opp av bevegelige deler.
 - Hvis apparatet er utstyrt for tilkobling av støvutsugings- og -opp-samlingsinnretning, må du sørge for at disse er koblet til og ordentlig sikret.** Bruk av støvoppsamlere kan redusere støvrelaterte farer.
 - Ikke la kunnskap som du har fått fra hyppig bruk av verktøya la deg bli for selvsikker slik at du ignorerer verktøyets sikkerhetsprinsipper.** En tankeløs handling kan føre til alvorlig personskade på brøkdelen av et sekund.
- #### 4) Bruk og vedlikehold av elektriske verktøy
- Ikke bruk kraft på verktøyet. Bruk det elektriske verktøyet som situasjonen krever.** Det riktige elektriske verktøyet vil gjøre jobben bedre og tryggere ved den hastigheten det ble konstruert for.
 - Ikke bruk verktøyet hvis bryteren ikke kan slå verktøyet av eller på.** Ethvert elektrisk verktøy som ikke kan kontrolleres med bryteren er farlig og må repareres.
 - Koble støpselet fra strømkilden og/eller ta batteripakken av det elektriske verktøyet, hvis den er avtakbar, før du foretar noen justeringer, endrer tilbehør eller lagrer elektriske verktøy.** Slike preventive

sikkerhetsforanstaltninger reduserer risikoen for å starte det elektriske verktøyet ved et uhell.

- d) **Lagre elektriske verktøy som ikke er i bruk, utilgjengelig for barn og la ikke personer som ikke er kjent med det elektriske verktøyet eller disse instruksjonene bruke det.** Elektriske verktøy er farlige i hendene på utrenede brukere.
- e) **Vedlikehold elektriske verktøy. Kontroller om bevegelige deler er feiljustert eller fastskjært, om deler er ødelagt eller andre forhold som kan påvirke driften av verktøyet. Dersom det er skadet, få verktøyet reparert før neste bruk.** Mange ulykker forårsakes av dårlig vedlikeholdte verktøy.
- f) **Hold skjæreverktøy skarpe og rene.** Godt vedlikeholdte skjæreverktøy med skarpe skjærekanten setter seg mindre sannsynlig fast og er lettere å kontrollere.
- g) **Bruk verktøyet, tilbehørene og bittene, osv., i samsvar med disse instruksjonene og ta i betraktning arbeidsforholdene og det arbeidet som skal utføres.** Bruk av det elektriske verktøyet for oppgaver som er forskjellige fra de som er tiltenkt kan føre til en farlig situasjon.
- h) **Hold håndtakene og gripeflatene tørre, rene og frie for olje og fett.** Glatte håndtak og gripeområder gir utrygg håndtering og manglende kontroll over verktøyet i uventede situasjoner.

5) Vedlikehold

- a) **Få det elektriske verktøyet ditt vedlikeholdt av en kvalifisert reparatør som kun bruker originale reservedeler.** Dette vil sikre at verktøyet sikkerhet blir ivarettatt.

Regras de segurança específicas adicionais para cortadores de mosaicos em húmido

- **Utilize sempre o resguardo fornecido com a ferramenta.** O resguardo deve ser fixado com segurança à ferramenta eléctrica e posicionado de forma a proporcionar a máxima segurança possível, de modo a que apenas uma superfície mínima da lâmina esteja virada na direcção do utilizador. O utilizador e outras pessoas devem manter-se afastadas do plano da lâmina rotativa. O resguardo ajuda a proteger o utilizador contra fragmentos da lâmina e qualquer contacto acidental com a mesma.
- **A velocidade nominal da lâmina deve ser, no mínimo, equivalente à velocidade máxima indicada na ferramenta eléctrica.** As lâminas que funcionarem a uma velocidade superior ao valor nominal poderão fragmentar-se e projectar fragmentos.
- **As lâminas devem ser utilizadas apenas para as aplicações recomendadas. Por exemplo: não desbaste com o lado da lâmina de corte.** As lâminas de corte abrasivo destinam-se a efectuar desbastes periféricos, quaisquer forças laterais sobre estas lâminas podem estilhaçá-las.
- **Mantenha as mãos afastadas da área de corte e da lâmina. Coloque a outra mão na pega auxiliar ou na carcaça do motor.** Se segurar ambas as mãos com a serra, não há o risco de se cortar com a lâmina.
- **Não tente tocar por baixo da peça a trabalhar.** O resguardo não protege o utilizador da parte da lâmina que se encontra por baixo da peça.
- **Nunca segure a peça que pretende cortar com as mãos ou sobre a perna. Fixe a peça numa plataforma estável.** É importante fixar a peça a trabalhar correctamente, de modo a minimizar a exposição do corpo, bloqueio da lâmina ou perda de controlo.
- **Segure a ferramenta eléctrica apenas pelas superfícies isoladas específicas para o efeito ao efectuar uma operação em que a ferramenta de corte possa entrar em contacto com fios ocultos ou com o próprio cabo da ferramenta.** O contacto com um fio eléctrico irá também fazer com que as partes metálicas da ferramenta fiquem com corrente e provoquem um choque eléctrico no utilizador.
- **Utilize sempre lâminas com tamanho e forma correctos (diamante por oposição a redondo) dos orifícios do eixo/ mandril.** As lâminas que não correspondam ao equipamento de montagem da serra irão funcionar excentricamente, resultando na perda de controlo.
- **Nunca utilize anilhas ou parafusos danificados ou incorrectos.** As anilhas e o parafuso da lâmina foram concebidos especialmente para a sua serra, para garantir um desempenho e segurança do trabalho de excelente qualidade.
- **Utilize sempre flanges das lâminas que não estejam danificadas e com o diâmetro correcto para a lâmina seleccionada.** As flanges das lâminas adequadas suportam a lâmina, reduzindo assim a possibilidade da lâmina quebrar.
- **O diâmetro exterior e a espessura da lâmina devem corresponder à capacidade da ferramenta eléctrica.** As lâminas com dimensões incorrectas não podem ser resguardadas ou controladas de modo adequado.
- **Não utilize lâminas danificadas.** Antes de cada utilização, inspeccione as lâminas relativamente a aparas e rachas. Se deixar cair a ferramenta eléctrica ou a lâmina, verifique se ocorreram ou coloque uma lâmina não danificada. Após inspeccionar e instalar a lâmina, o utilizador e outras pessoas devem manter-se afastadas do plano de rotação da lâmina e ligar a ferramenta eléctrica na rotação máxima sem carga durante um minuto. As lâminas danificadas fragmentam-se normalmente durante este teste.
- **Use equipamento de protecção pessoal. Dependendo da operação, use uma viseira ou óculos de protecção. Conforme necessário, use uma máscara anti-poeira, protectores auditivos, luvas e um avental de oficina que o proteja contra pequenos fragmentos abrasivos ou da peça.** A protecção ocular tem de ser capaz de o proteger contra a projecção de detritos resultantes de várias operações. A máscara contra o pó (ou um filtro respiratório equivalente) tem de ser capaz de filtrar as partículas criadas pela utilização

da ferramenta. A exposição prolongada a ruído de grande intensidade poderá causar perda de audição.

- **Mantenha as pessoas presentes no local a uma distância segura da área de trabalho. Qualquer pessoa que entre no perímetro da área de trabalho tem de usar equipamento de protecção pessoal.** Poderá dar-se o caso de fragmentos da peça de trabalho ou de uma lâmina partida serem projectados para longe e causarem ferimentos fora da área de trabalho imediata.
- **Afaste o cabo de alimentação da lâmina em rotação.** Se perder o controlo da ferramenta, o cabo poderá ser cortado ou ficar preso no acessório, puxando a sua mão ou o seu braço na direcção da lâmina em rotação.
- **Nunca pouse a ferramenta eléctrica antes da lâmina ficar completamente imobilizada.** Caso contrário, a lâmina em rotação poderá ficar preso na superfície onde pousou a ferramenta eléctrica e puxá-la para longe das suas mãos, fazendo-o perder o controlo da mesma.
- **Não ligue a ferramenta eléctrica enquanto a estiver a transportar.** Se lâmina em rotação tocar acidentalmente na sua roupa poderá ficar presa, puxando a lâmina na direcção do seu corpo.
- **Limpe regularmente as aberturas de ventilação da ferramenta eléctrica.** A ventoinha do motor irá puxar as partículas para o interior da caixa da ferramenta e a acumulação excessiva de metal pulverizado pode causar perigos eléctricos.
- **Não desligue a ferramenta se a ficha ou a tomada estiverem molhadas.** Desligue o fusível ou o disjuntor que fornece corrente à ferramenta. Em seguida, desligue a ferramenta e verifique a presença de água no receptáculo.
- **Aguarde até que a serra pare por completo.** Uma lâmina sem protecção e deslizando pode fazer com que a serra recue, cortando qualquer objecto que apareça à frente. Verifique o tempo que a lâmina demora a parar de rodar depois de libertar o comando.
- Não a utilize para cortar madeira ou metal.
- **Nunca utilize lâminas de diamante com dentes ou segmentadas.** Esta ferramenta não está equipada com um resguardo inferior.



ATENÇÃO: mantenha as mãos afastadas da área de corte e da lâmina. Podem ocorrer lesões pessoais.



ATENÇÃO: para reduzir o risco de electrocussão, mantenha todas as ligações secas e afastadas do chão. Não toque na ficha com as mãos molhadas.



ATENÇÃO: é fornecido um Dispositivo de Corrente Residual Portátil (PRCD) com o conjunto de cabos. Estão disponíveis tomadas com a protecção PRCD instalada e podem ser utilizadas como uma medida de segurança adicional. Quando utilizar uma extensão, ligue-a sempre a uma tomada ou saída protegidas com PRCD.



ATENÇÃO: ligue sempre a extensão a uma saída protegida com PRCD.



ATENÇÃO: teste o PRCD antes de cada utilização:

1. **Ligue o PRCD a uma tomada de corrente.** O indicador acende uma luz vermelha.
2. **Prima o botão de teste.** O indicador vermelho deve apagar-se.
3. **Prima o botão de reposição para utilizar o equipamento.** Não deve utilizá-lo em caso de falha do teste indicado acima.



ATENÇÃO: nunca utilize a serra com água salgada ou um líquido condutor.

Regras de segurança adicionais

- **Utilize grampos ou outro sistema prático para fixar e apoiar a peça numa plataforma estável.** Segurar a peça com a mão ou contra o corpo pode causar instabilidade e perda de controlo.
- **Posicione o corpo num dos lados da lâmina, mas não alinhado com a lâmina da serra.**

AVISO: as lâminas continuam a rodar mesmo depois de ter desligado. Podem ocorrer lesões pessoais graves.



ATENÇÃO: recomendamos a utilização de um dispositivo de corrente residual com uma corrente residual de 30 mA ou menos.

Riscos residuais

Apesar da aplicação dos regulamentos de segurança relevantes e da implementação de dispositivos de segurança, alguns riscos residuais não podem ser evitados. Estes riscos são os seguintes:

- Danos auditivos.
- Risco de ferimentos causados por partículas voadoras.
- Risco de queimaduras devido aos acessórios ficarem quentes durante a respectiva utilização.
- Risco de ferimentos pessoais devido a uma utilização prolongada.

Segurança eléctrica

O motor eléctrico foi concebido apenas para uma voltagem específica. Verifique sempre se a tensão da tomada de electricidade corresponde à voltagem indicada na placa com os requisitos de alimentação da ferramenta.



A sua ferramenta da DeWALT possui isolamento duplo, em conformidade com a norma EN60745. Por conseguinte, não é necessária qualquer ligação à terra

Se o cabo de alimentação estiver danificado, este tem de ser substituído por um cabo especialmente preparado, disponível através dos centros de assistência da DeWALT.

Utilizar uma extensão

Se for necessário utilizar uma extensão, use uma extensão aprovada com 3 núcleos, adequada para a potência de alimentação desta ferramenta (consulte os **Dados técnicos**). O diâmetro mínimo do fio condutor é 1,5 mm²; o comprimento máximo da extensão é 30 m.

Ao utilizar uma bobina de cabo, desenrole sempre o cabo na íntegra.

Conteúdo da embalagem

A embalagem contém:

- 1 Water kit
- 1 Chave de fendas da lâmina
- 1 Chave inglesa da lâmina
- 1 Disco de corte
- 1 Manual de instruções
- *Verifique se a ferramenta, as peças ou os acessórios foram danificados durante o transporte.*
- *Leve o tempo necessário para ler atentamente e compreender todas as instruções neste manual antes de utilizar o equipamento.*

Símbolos na ferramenta

A ferramenta apresenta os seguintes símbolos:



Leia o manual de instruções antes de utilizar este equipamento.



Use uma proteção auditiva.



Use uma proteção ocular.



Nunca utilize lâminas de diamante com dentes ou segmentadas

Posição do Código de data (Fig. A)

O código de data **10**, o qual também inclui o ano de fabrico, está impresso na superfície do equipamento.

Exemplo:

2022 XX XX

Ano de fabrico

Descrição (Fig. A)



ATENÇÃO: nunca modifique a ferramenta eléctrica nem qualquer um dos seus componentes. Tal poderia resultar em danos ou ferimentos.

- 1 PRCD fornecido com o conjunto de cabos
- 2 Interruptor de ligar/desligar
- 3 Botão de bloqueio
- 4 Lâmina de diamante
- 5 Flange externa
- 6 Parafuso de fixação
- 7 Tubo de água
- 8 Entrada de água na ferramenta
- 9 Extremidade do tubo de água
- 10 Código de data
- 11 Parafuso
- 12 Bocal de água
- 13 Botão de ajuste da profundidade
- 14 Base de apoio
- 15 Manipulo da válvula de água

16 Guia de corte

17 Botão de ajuste do bisel

Utilização Adequada

O cortador de mosaicos em húmido foi concebido para aplicações profissionais de corte de mosaicos.

NÃO utilize a ferramenta em ambientes húmidos ou na presença de gases ou líquidos inflamáveis.

Estes cortadores de mosaicos em húmido são ferramentas eléctricas profissionais.

NÃO permita que crianças entrem em contacto com as mesmas. É necessária supervisão quando estas ferramentas forem manuseadas por utilizadores inexperientes.

- Este produto não deve ser utilizado por pessoas (incluindo crianças) que sofram de capacidades físicas, sensoriais ou mentais reduzidas, falta de experiência e/ou conhecimentos, a menos que estejam acompanhados de uma pessoa que se responsabilize pela sua segurança. As crianças nunca devem ficar sozinhas com este produto.

MONTAGEM E AJUSTES



ATENÇÃO: para reduzir o risco de ferimentos graves, desligue a ferramenta e, em seguida, desligue-a da fonte de alimentação antes de efectuar quaisquer ajustes ou de retirar/installar dispositivos complementares ou acessórios. Um accionamento accidental da ferramenta pode causar ferimentos.

Ligação da máquina (Fig. A, B)



ATENÇÃO: para evitar a possibilidade de a ficha ou da tomada do aparelho ficarem húmidos, coloque a serra de modo a impedir que a água entre na tomada ou na ficha. O utilizador deve fazer um "anel de escoamento" no cabo que liga a serra à tomada (Fig. B). O "anel de escoamento" situa-se abaixo do nível da tomada ou do conector, se for utilizada uma extensão, para evitar que a água escorra ao longo do cabo e entre em contacto com a tomada.



CUIDADO: antes de ligar a ferramenta, verifique sempre se o interruptor funciona correctamente e se desliga automaticamente quando é libertado.

1. Prima e mantenha premido o interruptor **2** para iniciar a operação.
2. Para um funcionamento em contínuo, prima o botão de bloqueio **3** e liberte o interruptor. Para desbloquear o botão de bloqueio, prima e depois liberte o interruptor.

Instalação da lâmina de diamante (Fig. A, C)

1. Fixe a flange externa **5** no respectivo local com a chave inglesa da flange fornecida e utilize esta chave para rodar o parafuso de fixação de rosca invertida **6** para a direita para o afrouxar e retirar.
2. Retire o parafuso de fixação **6** e a flange externa **5**.
3. Coloque a serra numa superfície estável.
4. Coloque a lâmina **4** no veio.
5. Fixe a flange externa **5** utilizando a chave inglesa da flange fornecida.

- Rode o parafuso de fixação **6** para a esquerda para o apertar. Utilize a chave inglesa da lâmina fornecida para fixar com firmeza.
- Para retirar a lâmina, proceda do modo inverso.

Montagem do sistema de corte em húmido (Fig. A)

 **ATENÇÃO:** só deve utilizar o sistema de corte em húmido se a ferramenta estiver protegida com um PRCD.

Este sistema minimiza a presença de partículas de poeira, ao mesmo tempo que melhora a qualidade do corte e a duração da lâmina.

- Afrouxe o botão de ajuste da profundidade **13** e puxe a base de apoio **14** para a profundidade mínima da posição de corte.
- Retire o parafuso **11** que se encontra imediatamente à direita do botão de ajuste de profundidade **13** montado na estrutura.
- Posicione o conjunto da válvula de água de modo a que a saída do conjunto fique alinhada com a entrada do parafuso que se encontra na estrutura e que a válvula de água bifurcada rodeie a lâmina.
- Fixe-o com o parafuso. NÃO aperte demasiado o parafuso; isto pode danificar o conjunto da válvula de água.

Conjunto da válvula de água (Fig. A)

 **ATENÇÃO:** teste o PRCD antes de cada utilização:

- Ligue o PRCD a uma tomada de corrente.** O indicador acende uma luz vermelha.
- Prima o botão de teste.** O indicador vermelho deve apagar-se.
- Prima o botão de reposição para utilizar o equipamento.** Não deve utilizá-lo em caso de falha do teste indicado acima

 **ATENÇÃO:** verifique o conjunto da mangueira e da válvula de fornecimento de água antes de cada utilização. Não o utilize o conjunto de fornecimento de água estiver danificado.

 **CUIDADO:** não ligue a um fornecimento de água com uma pressão superior a 6 bar.

Se a pressão máxima do sistema de fornecimento de água for superior a 6 bar, deve instalar uma válvula de redução da pressão entre a ferramenta e a saída do fornecimento de água.

- Nunca utilize a serra acima da sua cabeça. Quando utilizar água, limite o corte à posição horizontal para reduzir o risco de entrada de água na ferramenta.
- Antes de utilizar a ferramenta com o conjunto da válvula de água, verifique se o tubo de água **7** apresenta rachas ou outros danos. Substitua por peças idênticas se encontrar uma área enfraquecida ou danificada. Verifique se as ligações na entrada da ferramenta **8**, na válvula de água e no adaptador **12** apresentam fugas. Se a ligação estiver solta ou o tubo afrouxado junto das rebarbas, retire o tubo, corte cerca de 25,4 mm e depois volte a ligá-lo. Certifique-

se de que o tubo está totalmente inserido a seguir à(s) rebarba(s). Certifique-se de que a ligação está apertada.

Utilização de extensões

- Ligue sempre a extensão a uma saída protegida com PRCD.
- Utilize apenas extensões concebidas para utilização em exteriores. Estas extensões estão identificadas com a marca "Aceitável para utilização em aplicações no exterior; armazene num local quando não estiver a ser utilizada".
- Utilize apenas extensões com uma tensão eléctrica não inferior à do produto.
- Não utilize extensões danificadas. Verifique a extensão antes de utilizá-la e substitua-a se estiver danificada.
- Não utilize as extensões em excesso e não as puxe bruscamente para desligá-las.

Motor

Certifique-se de que a fonte de alimentação está de acordo com a indicação na placa sinalética. Uma redução de tensão superior a 10% pode causar perda de potência e sobreaquecimento. Todas as ferramentas DEWALT são testadas de origem; se esta ferramenta não funcionar, verifique a fonte de alimentação.

- Mantenha o cabo afastado de fontes de calor e de arestas afiadas.
- Desligue sempre a extensão da tomada antes de desligar a ferramenta da extensão.

FUNCIONAMENTO

Instruções de utilização

 **ATENÇÃO:** cumpra sempre as instruções de segurança e os regulamentos aplicáveis.

 **ATENÇÃO:** utilize a lâmina adequada. Não utilize lâminas com rachas, danificadas ou demasiado gastas. Não a utilize para cortar madeira ou metal.

 **CUIDADO:** aguarde que a lâmina atinja a velocidade máxima e avance-a lentamente para conseguir um corte adequado.

 **CUIDADO:** o modelo DWC410 pode ser utilizado em superfícies horizontais quando o conjunto da válvula de água está montado (consulte **Conjunto da válvula de água**) e em superfícies verticais sem o conjunto da válvula de água instalado.

 **CUIDADO:** utilize grampos ou outro sistema para fixar e apoiar a peça numa plataforma estável. Segurar a peça com a mão ou contra o corpo pode causar instabilidade e perda de controlo.

 **ATENÇÃO:** para reduzir o risco de ferimentos graves, desligue a ferramenta e, em seguida, desligue-a da fonte de alimentação antes de efectuar quaisquer ajustes ou de retirar/instalar dispositivos complementares ou acessórios. Um accionamento acidental da ferramenta pode causar ferimentos.

Posição correcta das mãos (Fig. A)

 **ATENÇÃO:** para reduzir o risco de ferimentos graves, utilize **SEMPRE** a ferramenta com as suas mãos na posição correcta (exemplificada na figura).

 **ATENÇÃO:** para reduzir o risco de ferimentos graves, segure **SEMPRE** a ferramenta com segurança, antecipando uma reacção súbita por parte da mesma.

A posição correcta das mãos requer que uma segure a pega **20** e a outra a pega dianteira **21** ou a carcaça do motor, tal como indicado.

Ajuste da profundidade de corte (Fig. E)

1. Desaperte o botão de ajuste da profundidade **13** para libertá-lo.
2. Mova a base de apoio **14** para cima ou para baixo até atingir a posição pretendida.
3. Aperte o botão de ajuste da profundidade.

Método de corte em húmido (Fig. A)

 **ATENÇÃO:** só deve utilizar o sistema de corte em húmido se a ferramenta estiver protegida com o PRCD.

 **ATENÇÃO:** para reduzir o risco de choque eléctrico, certifique-se de que a água não entra na ferramenta. Não toque na ficha com as mãos molhadas.

1. Siga as instruções descritas em **Montagem do sistema do corte em húmido**.
2. Para regular o fluxo da água, abra a válvula da água rodando o manípulo **15** na direcção oposta à ferramenta.
3. Para fechar a válvula da água, empurre o manípulo na direcção da ferramenta.

Efectue o procedimento indicado abaixo para cortes a direito ou em ângulo.

Cortes a direito (Fig. A)

1. Assinale a área a cortar com um marcador ou um lápis adequado.
2. Coloque a base de apoio **14** da serra sobre a peça, certificando-se de que a lâmina não a toca.
3. Alinhe a parte externa da guia de corte **16** com a linha traçada na peça.
4. Ligue a ferramenta e aguarde que a lâmina atinja a velocidade máxima.
5. Desloque a ferramenta lenta e regularmente ao longo da linha de corte.

Cortes em ângulo (Fig. A, F)

1. Assinale a área a cortar com um marcador ou um lápis adequado.
2. Liberte o botão de ajuste do bisel **17** e rode-o para o ângulo pretendido.
3. Depois de seleccionar o ângulo pretendido, aperte o botão de ajuste do bisel para fixar a base de apoio.
4. Alinhe a parte interna da guia de corte **16** com a linha traçada na peça.

5. Ligue a ferramenta e aguarde que a lâmina atinja a velocidade máxima.
6. Desloque a ferramenta lenta e regularmente ao longo da linha de corte.

MANUTENÇÃO

A sua ferramenta eléctrica da DEWALT foi concebida para funcionar durante um longo período de tempo com uma manutenção mínima. Uma utilização continuamente satisfatória depende de uma manutenção apropriada da ferramenta e de uma limpeza regular.

 **ATENÇÃO:** para reduzir o risco de ferimentos graves, **desligue a ferramenta e, em seguida, desligue-a da fonte de alimentação antes de efectuar quaisquer ajustes ou de retirar/installar dispositivos complementares ou acessórios.** Um accionamento accidental da ferramenta pode causar ferimentos.

 **ATENÇÃO:** a manutenção desta ferramenta não pode ser executada pelo utilizador. A manutenção deve ser realizada apenas por um fornecedor oficial da DEWALT.



Lubrificação

 **ATENÇÃO:** **NUNCA** utilize lubrificantes por pulverização ou por qualquer outro meio ou solventes de limpeza no interior da ferramenta. Isto pode provocar lesões pessoais e afectar gravemente a duração e o desempenho da ferramenta.



As ferramentas DEWALT são devidamente lubrificadas na origem e estão prontas a serem utilizadas. Contudo, recomenda-se que, uma vez por ano, leve ou envie a ferramenta a um centro de assistência certificado para proceder a uma limpeza e inspecção completas.



Limpeza

 **ATENÇÃO:** retire os detritos e as partículas da caixa da unidade com ar comprimido seco sempre que houver uma acumulação de detritos dentro das aberturas de ventilação e à volta das mesmas. Use uma protecção ocular e uma máscara contra o pó aprovadas ao efectuar este procedimento.

 **ATENÇÃO:** nunca utilize dissolventes ou outros químicos abrasivos para limpar as peças não metálicas da ferramenta. Estes químicos poderão enfraquecer os materiais utilizados nestas peças. Utilize um pano humedecido apenas com água e sabão suave. Nunca deixe entrar qualquer líquido para dentro da ferramenta. Da mesma forma, nunca mergulhe qualquer peça da ferramenta num líquido.

Acessórios opcionais



ATENÇÃO: *uma vez que apenas foram testados com este produto os acessórios disponibilizados pela DEWALT, a utilização de outros acessórios com esta ferramenta poderá ser perigosa. Para reduzir o risco de ferimentos, apenas deverão ser utilizados acessórios recomendados pela DEWALT com este produto.*

Consulte o seu revendedor para obter mais informações sobre os acessórios apropriados.

Proteger o meio ambiente



Recolha separada. Os produtos e baterias indicados com este símbolo não devem ser eliminados em conjunto com resíduos domésticos comuns.

Os produtos e as baterias contêm materiais que podem ser recuperados ou reciclados, o que reduz a procura de matérias-primas. Recicle o equipamento eléctrico de acordo com as disposições locais. Estão disponíveis mais informações em **www.2helpU.com**.

LAATTASAHA MÄRKÄKATKAISUUN

DWC410

Onnittelut!

Olet valinnut DEWALT-työkalun. Monien vuosien kokemus, huolellinen tuotekehitys ja innovaatiot tekevät DEWALT-työkaluista luotettavia kumppaneita ammattilaisille.

Tekniset tiedoissa

		DWC410
Jännite	V_{AC}	230
Tyyppi		1
Ottoteho	W	1300
Kuormittamaton nopeus	väh. ⁻¹	14500
Leikkausajan halkaisija	mm	110
Leikkaussyvyys 90°:ssa	mm	34
suurin sallittu vedenpaine	bar	6
Paino	kg	3,0

Ääni- ja värinäarvot (triaksiaalinen vektorisumma) standardin EN60745 mukaisesti:

L_{PA} (äänepainetaso)	dB(A)	102,5
L_{WA} (äänitehotaso)	dB(A)	113,5
K (määritetyn äänitason epävarmuus)	dB(A)	3,0
Tärinäpäästöarvo a_{h1} =	m/s^2	4,1
Vaihtelu K =	m/s^2	1,5

Tässä käyttöohjeessa ilmoitetut värinä- ja/tai äänitasoarvot on mitattu EN60745 -standardien mukaisesti. Niitä voidaan käyttää verrattaessa työkaluja keskenään. Sitä voidaan käyttää arvioitaessa altistumista.

VAROITUS: Ilmoitettu värinä ja/tai äänitaso esiintyy käytettäessä työkalua sen varsinaiseen käyttötarkoitukseen. Jos työkalua käytetään erilaiseen tarkoitukseen, jos siihen on kiinnitetty erilaisia lisävarusteita tai jos sitä on hoidettu huonosti, värinä ja/tai äänitaso voi kasvaa. Tämä voi vaikuttaa merkittävästi altistumiseen työkalua käytettäessä.

Tärinälle ja/tai äänelle altistumisen tason arvioinnissa tulee myös ottaa huomioon ne ajat, jolloin työkalusta katoistaan virta tai se toimii tyhjäkäynnillä.

Tämä voi vähentää merkittävästi altistumistasoa työkalua käytettäessä.

Määritä lisätoimenpiteet käyttäjän suojaamiseksi värinän ja/tai äänitason vaikutuksilta (esim. työkalun ja lisävarusteiden ylläpito, käsien lämpimänä pito (koskee tärinää), työmenetelmien määrittäminen.

HUOMAA: Laite on tarkoitettu muodostamaan yhteys tehonsyöttöjärjestelmään suurimmalla sallitulla

järjestelmän impedanssilla Z_{max} 0,367 Ω käyttäjän tehonsyötön liittymäkohdassa.

Käyttäjän täytyy varmistaa, että laite on liitetty vain yllä olevat vaatimukset täyttävään järjestelmään. Käyttäjä voi tarvittaessa kysyä sähkötyhtiöltä järjestelmän impedanssin liittymäkohdassa.

EU-yhdenmukaisuusilmoitus

Konedirektiivi



Laattasaha märkäkatkaisuun DWC410

DEWALT vakuuttaa, että nämä tuotteet täyttävät seuraavat määräykset:

2006/42/EC, EN60745-1:2009 +A11:2010, EN60745-2-22:2011 +A11:2013.

Nämä tuotteet täyttävät direktiivin 2014/30/EY ja 2011/65/EY vaatimukset. Saat lisätietoja ottamalla yhteyden DEWALTiin. Osoitteet näkyvät käyttöohjeen takasivulla.

Allekirjoittaja vastaa **Teknisistä tiedoista** ja antaa tämän vakuutuksen DEWALTin puolesta.

Markus Rompel

Tekninen päällikkö

DEWALT, Richard-Klinger-Strasse 11,

65510, Idstein, Germany

29.03.2018



VAROITUS: Loukkaantumisriskin vähentämiseksi lue tämä käyttöohje.

Määritelmät: Turvallisuusohjeet

Alla näkyvät selitykset liittyvät turvallisuuteen. Lue käyttöohje ja kiinnitä huomiota näihin symboleihin.



VAARA: Ilmaisee, että on olemassa **hengen- tai vakavan henkilövahingon vaara**.



VAROITUS: Ilmoittaa, että on olemassa **hengen- tai vakavan vaaran mahdollisuus**.



HUOMIO: Tarkoittaa mahdollista vaaratilannetta. Ellei tilannetta korjata, saattaa aiheutua **lievä tai keskinkertainen loukkaantuminen**.

HUOMAUTUS: Viittaa menettelyyn, joka **ei välttämättä aiheuta henkilövahinkoa mutta voi aiheuttaa omaisuusvahingon**.



Sähköiskun vaara.



Tulipalon vaara.

SÄHKÖTYÖKALUN YLEISET TURVALLISUUSVAROITUKSET



VAROITUS: Lue kaikki tämän sähkötyökalun mukana toimitetut varoitukset, käyttöohjeet ja tekniset tiedot. Jos kaikkia ohjeita ei noudateta, on olemassa sähköiskun, tulipalon ja/tai vakavan henkilövahingon vaara.

SÄILYTTÄ KAIKKI VAROITUKSET JA OHJEET MYÖHEMPÄÄ KÄYTTÖÄ VARTEN

Näissä varoituksissa käytettävä sähkötyökalu-ilmaus viittaa verkkovirtaan yhdistettävään tai akkukäyttöiseen työkaluun.

1) Työskentelyalueen Turvallisuus

- Pidä työskentelyalue siistinä ja kirkkaasti valaistuna.** Onnettomuuksia sattuu herkemmin epäsiistissä tai huonosti valaistussa ympäristössä.
- Älä käytä sähkötyökaluja, jos on olemassa räjähdysvaara esimerkiksi syttyvien nesteiden, kaasujen tai pölyn vuoksi.** Sähkötyökalujen aiheuttamat kipinät voivat sytyttää pölyn tai kaasun.
- Pidä lapset ja sivulliset kaukana käyttäessäsi sähkötyökalua.** Keskitymiskyvyn herpaantuminen voi aiheuttaa hallinnan menettämisen.

2) Sähköturvallisuus

- Pistokkeen ja pistorasian on vastattava toisiaan. Älä koskaan tee pistokkeeseen mitään muutoksia. Älä yhdistä maadoitettua sähkötyökalua jatkojohtoon.** Sähköiskun vaara vähenee, jos pistokkeisiin ei tehdä muutoksia ja ne yhdistetään vain niille tarkoitettuihin pistorasioihin.
- Älä kosketa maadoituksessa käytettäviin pintoihin, kuten putkiin, lämpöpattereihin ja jäähdytyslaitteisiin.** Voit saada sähköiskun, jos kehosi on maadoitettu.
- Älä altista sähkötyökaluja sateelle tai kosteudelle.** Sähkötyökaluun menevä vesi lisää sähköiskun vaaraa.
- Älä vaurioita sähköjohtoa. Älä kannata työkaluja sähköjohdosta tai vedä pistoketta pistorasiasta sähköjohdon avulla. Pidä sähköjohto kaukana kuumuudesta, öljystä, terävistä reunoista tai liikkuvista osista.** Vaurioituneet tai sotkeutuneet johdot lisäävät sähköiskun vaaraa.
- Jos käytät sähkötyökalua ulkona, käytä vain ulkokäyttöön tarkoitettua jatkojohtoa.** Ulkokäyttöön tarkoitettun sähköjohtoon käyttäminen vähentää sähköiskun vaaraa.
- Jos sähkötyökalua on käytettävä kosteassa paikassa, käytä vikavirtasuojaa.** Tämä vähentää sähköiskun vaaraa.

3) Henkilösuojaus

- Käyttäessäsi sähkötyökalua pysy valppaana, keskity työhön ja käytä tervettä järkeä. Älä käytä tätä työkalua ollessasi väsynyt tai alkoholin, huumeiden tai lääkkeiden vaikutuksen alaisena.** Keskitymisen

herpaantuminen hetkeksikin sähkötyökalua käytettäessä voi aiheuttaa vakavan henkilövahingon.

- Käytä henkilösuojausvarusteita. Käytä aina suojalaseja.** Hengityssuojaimen, liukumattomien turvajalkineiden, kypärän ja kuulosuojaimen käyttäminen vähentää henkilövahinkojen vaaraa.
- Estä tahaton käynnistäminen. Varmista, että virtakytkin on OFF-asennossa, ennen kuin kytket sähkötyökalun pistorasiaan, yhdistä siihen akun, nostat työkalun käteesi tai kannat sitä.** Sähkötyökalun kantaminen sormi virtakytkimellä lisää onnettomuusvaaraa.
- Poista kaikki säätöavaimet tai vääntimet ennen sähkötyökalun käynnistämistä.** Sähkötyökalun pyörittävään osaan jäänyt säätöavain tai väännin voi aiheuttaa henkilövahingon.
- Älä kurkottele. Seiso aina vakaasti tasapainossa.** Näin voit hallita sähkötyökalua paremmin odottamattomissa tilanteissa.
- Pukeudu oikein. Älä käytä löysiä vaatteita tai koruja. Pidä hiukset, vaatteet ja kädet loitolla liikkuvista osista.** Löysät vaatteet, korut tai pitkät hiukset voivat tarttua liikkuviin osiin.
- Jos käytettävissä on laitteita pölyn ottamiseksi talteen, käytä niitä.** Pölyn ottaminen talteen voi vähentää pölyn aiheuttamia vaaroja.
- Vaikka käyttäisit usein erilaisia työkaluja, vältä liiallista itsevarmuutta ja huomioi aina työkalun turvallisuusohjeet.** Epähuomiossa suoritettujen toimenpiteiden voimat voivat johtaa vakaviin henkilövahinkoihin sekunnin murto-osassa.

4) Sähkötyökaluista Huolehtiminen

- Älä kohdista sähkötyökaluun liikaa voimaa. Valitse käyttötarkoituksen kannalta oikea sähkötyökalu.** Sähkötyökalu toimii paremmin ja turvallisemmin, kun sitä käytetään sille suunniteltuun käyttötarkoitukseen.
- Älä käytä työkalua, jos virtakytkin ei toimi.** Jos sähkötyökalua ei voi hallita kytkimen avulla, se on vaarallinen ja se on korjattava.
- Irrota sähkötyökalun pistoke pistorasiasta ja/ tai irrota sen akku (jos irrottavissa) ennen siltämistä, varusteiden vaihtamista tai sähkötyökalun asettamista säilytykseen.** Näin voit vähentää vahingossa käynnistymisen aiheuttaman henkilövahingon vaaraa.
- Varastoi sähkötyökaluja lasten ulottumattomissa. Älä anna sähkötyökaluihin totuttumattomia tai näihin ohjeisiin perehtymättömien henkilöiden käyttää sähkötyökaluja.** Sähkötyökalut ovat vaarallisia kouluttamattomien käyttäjien käsissä.
- Pidä sähkötyökalut kunnossa. Tarkista liikkuvat osat, niiden kiinnitys, osien eheys ja muut toimintaan vaikuttavat tekijät. Jos havaitset vaurioita, korjauta sähkötyökalu ennen niiden**

käyttämistä. Huonosti kunnossapidetyt sähkötyökalut aiheuttavat onnettomuuksia.

- f) **Pidä leikkaavat pinnat terävinä ja puhtaina.** Kunnossa pidettyjen leikkaavia teräviä reunoja sisältävien työkalut todennäköisyys jumiutua vähenee, ja niitä on helpompi hallita.
- g) **Käytä sähkötyökalua ja sen tarvikkeita, kuten poranteriä, näiden ohjeiden mukaisesti. Ota työskentelyolosuhteet ja tehtävä työ huomioon.** Jos sähkötyökalua käytetään näiden ohjeiden vastaisesti, voi syntyä vaaratilanne.
- h) **Pidä kahvat ja tartuntapinnat kuivina, puhtaina sekä öljyttöminä ja rasvattomina.** Liukkaat kahvat ja pinnat heikentävät työkalun hallinnan ja ohjauksen turvallisuutta odottamattomissa tilanteissa.

5) Huolto

- a) **Korjauta työkalu valtuutetulla asentajalla.** **Varaosina on käytettävä vain alkuperäisiä vastaavia osia.** Tämä varmistaa sähkötyökalun turvallisuuden.

Lisäturväsääntöjä märkäkatkaisuun tarkoitetuille laattasahoille

- **Käytä aina työkalun mukana toimitettua suojusta.** Suojus on kiinnitettävä sähkötyökaluun kunnon ja asetettava turvalliseen asentoon, jotta mahdollisimman pieni osa laikasta jää näkyviin. Siirry kauas pyörivän laikan ulottuvilta ja pyydä muitakin siirtymään kauemmas. Suojus auttaa suojaamaan käyttäjää särkyneen laikan kappaleilta ja laikan koskettamiselta vahingossa.
- **Laikan nimellinopeuden tulee olla vähintään sama kuin sähkötyökaluun merkityn enimmäisnopeuden.** Jos laikkoja käytetään niiden nimellinopeutta suuremmalla nopeudella, ne voivat särkyä ja niistä voi lentää kappaleita.
- **Käytä laikkoja vain niille suositeltuihin käyttötarkoituksiin. Esimerkki: älä käytä katkaisulaikkaa hiomiseen.** Hiovat katkaisulaikat on tarkoitettu hiomiseen. Niiden aiheuttamat sivusuuntaiset voimat voivat saada laikan rikkoutumaan.
- **Pidä kädet poissa leikkausalueelta ja terästä. Tartu toisella kädellä apukahvasta tai moottorikotelosta.** Jos tartut sahaan molemmin käsin, ne eivät pääse koskettamaan terää.
- **Älä kurota työkappaleen alle.** Suojus ei suojaa terältä työkappaleen alapuolella.
- **Leikattavaa kappaletta ei koskaan saa pitää käsissä tai jalkojen päällä. Kiinnitä työkappale tukevalle alustalle.** On tärkeää tukea työkappale oikein, jotta voitaisiin minimoida kehon vaarantuminen, terän juuttuminen kiinni tai hallinnan menettäminen.
- **Jos laitteen terä voi osua piilotettuihin sähköjohtoihin tai sen omaan sähköjohtoon, tartu työkalun eristettyihin tarttumapintoihin.** Kosketus jännitteelliseen johtoon tekee myös työkalun näkyvillä olevat metalliosat jännitteellisiksi, ja ne aiheuttavat sähköiskun työkalun käyttäjälle.
- **Käytä aina oikean kokoisia teriä, joissa on oikean muotoinen keskus (vinoneliö tai pyöreä).** Jos terä ei vastaa sahan asennuskiinnikkeitä, terä pyörii epäkeskeisesti aiheuttaen hallinnan menetyksen.
- **Älä koskaan käytä vahingoittunutta tai vääranlaista terän aluslevyä tai pulttia.** Terän aluslevyt ja pultti on suunniteltu tälle sahalle parasta suorituskykyä ja turvallista käyttöä silmällä pitäen.
- **Käytä aina vahingoittumattomia laikan laippoja, jotka sopivat halkaisijaltaan valittuun laikkaan.** Tällöin laikan rikkoutumisen vaara vähenee.
- **Laikan ulkoläpimitan ja paksuuden on vastattava sähkötyökalun kapasiteettia.** Väärän kokoisia laikkoja ei voida suojata tai hallita riittävän tehokkaasti.
- **Älä käytä vahingoittuneita laikkoja.** Tarkista ennen jokaista käyttöä laikat sirujen ja murtumien varalta. Jos sähkötyökalu tai laikka putoaa, tarkista, onko siihen tullut vaurioita ja vaihda vaurioitunut osa. Kun olet tarkastanut laikan, siirry kauas siitä ja pyydä muitakin siirtymään kauemmas. Anna sähkötyökalun käydä suurimmalla nopeudella kuormittamattomana minuutin ajan. Vaurioituneet laikat tavallisesti särkyvät tämän testausajan kuluessa.
- **Käytä henkilösuojaimia. Käytä kasvosuojusta tai turvalaseja tehtävän työn vaatimusten mukaisesti. Käytä tarvittaessa hengityssuojainta, kuulosuojaimia, käsineitä ja suojavaatetusta, joka estää lentävien kappaleiden aiheuttamat henkilövahingot.** Turvalasien on pystyttävä estämään lentäviä kappaleita aiheuttamasta henkilövahinkoja. Hengityssuojaimen on pystyttävä estämään hiukkasia pääsemästä hengitysteihin. Pitkäaikainen altistuminen melulle voi heikentää kuuloa.
- **Pidä sivulliset turvallisen etäisyyden päässä työskentelyalueesta. Työskentelyalueella on käytettävä henkilösuojavarusteita.** Työstettävän kappaleen tai särkyneen laikan singahtavat osat voivat aiheuttaa henkilövahinkoja.
- **Pidä sähköjohto kaukana työkalusta.** Jos menetät työkalun hallinnan, johto voi katketa tai vaurioitua tai laikka voi osua käteesi.
- **Laske työkalu alas vasta kun se on täysin pysähtynyt.** Käynnissä oleva laikka voi osua työtason pintaan, jolloin menetät sen hallinnan.
- **Älä anna sähkötyökalun olla käynnissä kantaessasi sitä.** Jos käynnissä oleva laikka tarttuu vaatteisiisi, se voi osua kehoosi.
- **Puhdista sähkötyökalun ilmanvaihtoaukot säännöllisesti.** Moottorin puhallin vetää pölyä työkalun sisään. Metallipölyn kertyminen voi aiheuttaa sähköiskun vaaran.
- **Älä irrota laitetta pistorasiasta, jos pistoke tai pistorasia on märkä.** Poista sulake tai katkaise virta katkaisimesta, joka tarjoaa virran työkalulle. Irrota työkalu sitten pistorasiasta ja tarkista veden määrä pistorasiassa.

- **Odota kunnes saha pysähtyy kokonaan.** Suojaamaton, vapaalla pyörivä terä aiheuttaa sahan kulkemisen taaksepäin, jolloin se leikkaa kaikkea eteen tulevaa. Ota huomioon aika, joka kuluu terän pysähtymiseen liipaisimen vapauttamisen jälkeen.
- Älä käytä puun tai metallin leikkaamiseen.
- **Älä koskaan käytä hammastettuja tai segmentoituja timanttilaikoja.** Työkalua ei ole varustettu alemmalla suojuksella.



VAROITUS: Pidä kädet poissa leikkausalueelta ja terästä. Se voi aiheuttaa henkilövahingon.



VAROITUS: Vähennät sähköiskun vaaraa, kun pidät kaikki liitännät kuivina ja poissa maasta. Älä kosketa pistorasiaa märillä käsillä.



VAROITUS: Virtajohton mukana toimitetaan PRCD-vikavirtasuojakytkin. Saatavissa on pistorasioita, joissa on sisäänrakennettu PRCD-suojaus, ja niitä voidaan käyttää tuomaan lisäsuojausta. Kun käytät jatkojohtoa, liitä se aina PRCD-suojattuun pistorasiaan.



VAROITUS: Liitä jatkojohto aina PRCD-suojattuun pistorasiaan.



VAROITUS: Testaa PRCD ennen jokaista käyttöä:

1. **Liitä PRCD pistorasiaan.** Merkkivalon tulee muuttua punaiseksi.
2. **Paina testipainiketta.** Punaisen merkkivalon tulisi kadota.
3. **Paina nollauspainiketta aloittaaksesi käytön.** Älä käytä, jos yllä oleva testi epäonnistuu.



VAROITUS: Älä koskaan käytä sahaa suolaveden tai sähköä johtavan nesteen kanssa.

Lisäturvallisuusohjeet

- **Käytä puristimia tai muuta käytännöllistä tapaa kiinnittää ja tukea työkappale tukevalle alustalle.** Työn pitäminen käsin tai vartaloa vasten on epävakaa ja saattaa johtaa kontrollin menetykseen.
- **Pidä vartalo jommallakummalla puolella terää, ei linjassa terän kanssa.**

HUOMAUTUS: Laikat pyörivät vapaasti sammuttamisen jälkeen. Se voi aiheuttaa vakavan henkilövahingon.



VAROITUS: Suosittelemme vikavirtasuojalaitteen käyttöä, jonka vikavirtasuojan laukaisuvirta on enintään 30mA.

Vaarat

Turvamääräysten noudattamisesta ja turvalaitteiden käyttämisestä huolimatta tiettyjä vaaroja ei voida välttää. Näitä ovat seuraavat:

- Kuulon heikkeneminen.
- Lentävien kappaleiden aiheuttamat henkilövahingot.
- Käytön aikana kuumenevien varusteiden aiheuttamat palovammat.
- Pitkäaikaisen käyttämisen aiheuttamat henkilövahingot.

Sähköturvallisuus

Sähkömoottori toimii vain yhdellä jännitteellä. Tarkista aina, että verkkovirran jännite vastaa tyyppikilpeen merkittyä jännitettä.



Tämä DEWALT-työkalu on kaksoiseristetty EN60745 -säädösten mukaisesti, joten maadoitusjohdinta ei tarvita.

Jos virtajohto vaurioituu, se on korvattava uudella johdolla, jonka voi hankkia DEWALTin huolto-organisaation kautta.

Jatkojohton käyttäminen

Jos on käytettävä jatkojohtoa, käytä tälle työkalulle soveltuvaa 3-kaapelista jatkojohtoa. Lisätietoja on **Teknisissä tiedoissa**.

Johdinten pienin koko on 1,5 mm² ja suurin pituus 30 m.

Jos käytät johtokelaa, kelaa johto aina kokonaan auki.

Pakkauksen Sisältö

Pakkauksen sisältö:

- 1 Water kit
- 1 laikan jakoavain
- 1 laikan kiintoavain
- 1 katkaisuterä
- 1 Käyttöohje
- Tarkista, onko työkalussa, osissa tai tarvikkeissa kuljetusvaurioita.
- Lue tämä käyttöohje huolellisesti ennen laitteen käyttämistä

Työkalun merkinnät

Seuraavat kuvakkeet näkyvät työkalussa:



Lue käyttöohjeet ennen käyttämistä.



Käytä kuulosuojaimia.



Käytä suojalaseja.



Älä koskaan käytä hammastettuja tai segmentoituja timanttilaikoja

Päivämääräkoodin Sijainti (Kuva [Fig.] A)

Päivämääräkoodi **10** on merkitty koteloon. Se sisältää myös valmistusvuoden.

Esimerkki:

2022 XX XX

Valmistusvuos

Kuvaus (Kuva A)



VAROITUS: Älä tee työkaluun tai sen osiin mitään muutoksia. Tällöin voi aiheutua omaisuus- tai henkilövahinkoja.

- 1 PRCD johtosarjassa
- 2 Virtakytkin
- 3 Lukituspainike

- 4 Timanttilaikka
- 5 Ulkoinen laippa
- 6 Kiristysruuvi
- 7 Vesijohto
- 8 Työkalun sisäänmeno
- 9 Veden sisäänmeno
- 10 Päivämääräkoodi
- 11 Ruuvi
- 12 Vesisuutin
- 13 Syvyydensäätönuppi
- 14 Kenkä
- 15 Vesiventtiilin vipu
- 16 Leikkauksen ohjain
- 17 Viisteensäätönuppi

Käyttötarkoitus

Laattasaha märkäkatkaisuun on suunniteltu ammattimaisiin katkaisuveluksiin.

ÄLÄ käytä kosteissa olosuhteissa tai jos laitteen lähellä on syttyviä nesteitä tai kaasuja.

Nämä laattasahat ovat ammattimaisia sähkötyökaluja.

ÄLÄ anna lasten koskea tähän työkaluun. Kokemattomat henkilöt saavat käyttää tätä laitetta vain valvotusti.

- Tämä tuote ei ole tarkoitettu henkilöiden (mukaan lukien lapset) käytettäväksi, joiden fyysiset, sensoriset tai henkiset kyvyt tai kokemus ja/tai tietämys tai taidot ovat rajalliset. Heidän turvallisuudestaan tulee huolehtia heistä vastuussa oleva henkilö. Lapsia ei koskaan saa jättää yksin tämän tuotteen kanssa.

KOKOAMINEN JA SÄÄDÖT

VAROITUS: Vakavan henkilövahingon vaaran vähentämiseksi katkaise työkalusta virta ja irrota sen pistoke pistorasiasta ennen säätämistä tai varusteiden irrottamista tai asentamista. Jos laite käynnistyy vahingossa, voi aiheutua loukkaantumisen.

Kytkin (Kuvat A, B)

VAROITUS: Jotta vältät laitteen pistokkeen tai pistorasian kastumisen, liitä saha seinälle asennetun pistorasian toiselle puolelle, jotta estät veden putoamisen pistorasiaan tai pistokkeeseen. Käyttäjän tulisi muodostaa "pisaralenkki" johtoon, joka yhdistää sahan pistorasiaan (Kuva B). "Pisaralenkki" on se osa johtoa, joka on pistorasian tason alapuolella ja joka estää veden pääsemiseen johtoa pitkin pistorasiaan.

HUOMIO: Ennen kuin liität työkalun pistorasiaan, tarkista aina, että kytkin toimii oikein ja palaa OFF-asentoon vapautettaessa.

1. Paina ja pidä alhaalla kytkin 2 toiminnan aloittamiseksi.
2. Paina lukituspainiketta 3 jatkuvaa toimintaa varten ja vapauta kytkin. Vapauta lukituspainike painamalla ja sitten vapauttamalla kytkin.

Timanttilaikan asentaminen (Kuvat A, C)

1. Pidä ulkoista laippaa 5 paikallaan tuotteen mukana toimitetulla laipan kiintoavaimella ja käytä laipan kiintoavainta kääntääksesi vasenkierteistä kiristysruuvia 6 myötäpäivään irrottaaksesi ja poistaaksesi ruuvin.
2. Poista ruuvi 6 ja ulkoinen laippa 5.
3. Laita saha vakaalle alustalle.
4. Laita laikka 4 karalle.
5. Pidä ulkoista laippaa 5 kiinni mukana toimitetulla laipan kiintoavaimella.
6. Kiristä kiinnitysruuvia 6 kääntämällä vastapäivään. Käytä laipan kiintoavainta ja kiristä tiukasti.
7. Poista laikka toimimalla päinvastaisessa järjestyksessä.

Märkäkatkaisujärjestelmän asennus (Kuva A)

VAROITUS: Älä käytä märkäkatkaisujärjestelmää, jos PRCD-suojasta ei ole asennettu.

Tämä minimoi leijuvat pölyhiukkaset ja parantaa leikkauslaatua ja laikan kestoikää.

1. Löysennä syvyydensäätönuppia 13 ja vedä kenkä 14 sen vähimmäisleikkaussyvytyteen.
2. Irrota ruuvi 11, joka sijaitsee rungossa syvyydensäätönupin 13 oikealla puolella.
3. Sijoita vesiventtiilin kokoonpano niin, että vesiventtiilin kokoonpanon reikä kohdistuu rungossa olevaan ruuvin reikään ja haarukkamainen vesiventtiili ulottuu kahden puolen laikkaa.
4. Kiinnitä paikalleen ruuvilla. ÄLÄ kiristä ruuvia liikaa. Se voi vahingoittaa vesiventtiilin kokoonpanoa.

Vesiventtiilin kokoonpano (Kuva A)

VAROITUS: Testaa PRCD ennen jokaista käyttöä:

1. Liitä PRCD pistorasiaan. Merkkivalon tulee muuttua punaiseksi.
2. Paina testipainiketta. Punaisen merkkivalon tulisi kadota.
3. Paina nollaspainiketta aloittaaksesi käytön. Älä käytä, jos yllä oleva testi epäonnistuu.

VAROITUS: Tarkista letku ja vesisarja ennen jokaista käyttöä. Älä käytä, jos letku tai vesisarja on vahingoittunut.

HUOMIO: Älä liitä yli 6 barin vedensyöttöön.

Jos vedensyöttöjärjestelmän enimmäispaine on yli 6 bar paineenalennusventtiili täytyy liittää työkalun ja vedensyötön väliin.

1. Älä koskaan käytä sahaa pään yläpuolella. Kun käytät vettä, rajoita katkaisu vaakatasoon, jotta vähennät veden pääsemismahdollisuuden riskiä työkaluun.
2. Ennen kuin käytät työkalua vesiventtiilin kokoonpanon kanssa, tarkista vesiletku 7 reikiin, murtumien tai muiden vaurioiden varalta. Vaihda samanlaiset varaosat, jos löydät mahdollisesti heikentyneen tai vahingoittuneen alueen. Tarkista liitännät työkalun sisäänmenossa 8, vesiventtiili ja

sovitin **12** vuotojen varalta. Jos liitäntä on löysä tai letku löystynyt reunusten ympäriltä, irrota letku, leikkaa letkua noin 25,4 mm ja liitä letku sitten uudelleen. Varmista, että letku on työnnetty kokonaan reunusten päälle. Tarkista, että liitäntä on tiukka.

Jatkojohtojen käyttö

- Liitä jatkojohto aina PRCD-pistorasiaan.
- Käytä vain jatkojohtoja, jotka on tarkoitettu ulkokäyttöön. Tällaisissa jatkojohdoissa on merkintä "Hyväksytty käytettäväksi ulkotiloissa, säilytä sisällä, kun johto ei ole käytössä".
- Käytä vain jatkojohtoja, joiden tehoarvo ei ole pienempi kuin tuotteen tehoarvo.
- Älä käytä vahingoittuneita jatkojohtoja. Tarkista jatkojohto ennen käyttöä ja vaihda vahingoittunut johto.
- Älä käytä jatkojohtoja väärin äläkä vedä johdosta irrottaaksesi sen pistorasiasta.

Moottori

Varmista, että tehonsyöttö vastaa tyyppikilven merkintää. Yli 10 %:n jännitteen väheneminen aiheuttaa tehonhäviön ja ylikuumentumisen. Kaikki DeWALT-työkalut on testattu tehtaalla. Jos työkalu ei toimi, tarkista tehonsyöttö.

- Älä anna sähköjohdon koskea kuumiin ja teräviin reunoihin.
- Irrota jatkojohto aina pistorasiasta ennen kuin irrotat tuotteen jatkojohdosta.

TOIMINTA

Käyttöohjeet



VAROITUS: Noudata aina turvaohjeita ja määräyksiä.



VAROITUS: Käytä sopivaa aikaa. Älä käytä murtuneita, vahingoittuneita tai erittäin kuluneita laikkoja. Älä käytä puun tai metallin leikkaamiseen.



HUOMIO: Odota, että laikka saavuttaa enimmäisnopeuden ja käytä hidasta tasaista syöttöä parhaan tuloksen saavuttamiseksi.



HUOMIO: DWC410-työkalua voidaan käyttää vaakatasoisilla pinnoilla, kun vesiventtiilin kokoonpano on liitetty (katso **Vesiventtiilin kokoonpano**) ja käyttää pystysuunnassa ilman, että vesiventtiilin kokoonpano on liitetty.



HUOMIO: Käytä puristimia tai muuta käytännöllistä tapaa kiinnittää ja tukea työkappale tukevalle alustalle. Työn pitäminen käsin tai vartaloa vasten on epävakaa ja saattaa johtaa kontrollin menetykseen.



VAROITUS: Vakavan henkilövahingon vaaran vähentämiseksi katkaise työkalusta virta ja irrota sen pistoke pistorasiasta ennen säätämistä tai varusteiden irrottamista tai asentamista. Jos laite käynnistyy vahingossa, voi aiheutua loukkaantuminen.

Käsien oikea asento (Kuva D)



VAROITUS: Voit vähentää vakavan henkilövahingon vaaraa pitämällä kädet **AINA** oikeassa asennossa.



VAROITUS: Voit vähentää vakavan henkilövahingon vaaraa pitämällä työkalua **AINA** tiukassa otteessa.

Käsien oikea asento tarkoittaa toisen käden pitämistä kahvassa **20** ja toisen käden pitämistä pääkahvan **21** edessä tai moottorin kotelossa kuten kuvassa näytetään.

Leikkaussyvyyden säätäminen (Kuva E)

1. Irrota leikkaussyvyyden säätönappi **13** löysäämällä nappi.
2. Siirrä kenkä **14** ylös tai alas haluttuun asentoon.
3. Kiristä leikkaussyvyyden säätönappi.

Märkäkatkaisu (Kuva A)



VAROITUS: Älä käytä märkäkatkaisujärjestelmää, jos PRCD-suojasta ei ole asennettu. **VAROITUS:** Jotta pienennät sähköiskun vaaraa, varmista, että vettä ei pääse työkaluun. Älä kosketa pistorasiaa märillä käsillä.

1. Noudata ohjeista kohdassa **Märkäkatkaisujärjestelmän asennus**.
2. Säädä veden virtausta avaamalla vesiventtiili kiertämällä vipu **15** pois päin yksiköstä.
3. Sulje vesiventtiili työntämällä vipu yksikköä kohti.

Jatka alla kuvatulla tavalla suorissa tai kulmakatkaisuissa.

Suora katkaisu (Kuva A)

1. Merkitse katkaistava alue tussilla tai vahakynällä.
2. Laita sahan kenkä **14** työkappaleelle ja varmista, että laikka ei kosketa työkappaleelta.
3. Kohdista leikkauksen ohjaimen **16** ulkoinen osa katkaisun ääriiviivan kanssa työkappaleella.
4. Käynnistä työkalu ja odota, että laikka saavuttaa enimmäisnopeuden.
5. Liikuta työkalua hitaasti ja tasaisesti eteenpäin katkaisulinjaa seuraten.

Kulmakatkaisu (Kuvat A, F)

1. Merkitse katkaistava alue tussilla tai vahakynällä.
2. Vapauta viistokulman säätönappi **17** ja siirrä se haluttuun kulmaan.
3. Kun olet valinnut halutun kulman, kiristä viistokulman säätönappi ja varmista kenän kiinnitys.
4. Kohdista leikkauksen ohjaimen **16** sisäinen osa katkaisun ääriiviivan kanssa työkappaleella.
5. Käynnistä työkalu ja odota, että laikka saavuttaa enimmäisnopeuden.
6. Liikuta työkalua hitaasti ja tasaisesti eteenpäin katkaisulinjaa seuraten.

KUNNOSSAPITO

DeWALT-työkalusi on suunniteltu käytettäväksi pitkään ja edellyttämään vain vähän kunnossapitoa. Oikea käsittely ja säännöllinen puhdistus varmistavat laitteen ongelmattoman toiminnan.

 **VAROITUS:** Vakavan henkilövahingon vaaran vähentämiseksi katkaise työkalusta virta ja irrota sen pistoke pistorasiasta ennen säätämistä tai varusteiden irrottamista tai asentamista. Jos laite käynnistyy vahingossa, voi aiheutua loukkaantumisen.

 **VAROITUS:** Työkalua ei ole tarkoitettu käyttäjän huollettavaksi. Sen saa huoltaa vain valtuutettu DEWALT korjaaja.



Voiteleminen

 **VAROITUS:** ÄLÄ KOSKAAN ruiskuta tai millään muulla tavalla laita voiteluaineita tai liuotinpesuaineita työkalun sisään. Se voi aiheuttaa henkilövahingon ja vaikuttaa vakavasti työkalun käyttöikään ja suorituskykyyn.



DEWALT-työkalut on voideltu asianmukaisesti tehtaalla ja ne ovat valmiita käyttöön. Suosittelemme kuitenkin, että viet tai lähetät työkalun valtuutettuun huoltoon perusteelliseen puhdistukseen ja tarkastukseen.



Puhdistaminen

 **VAROITUS:** Puhalla lika ja pöly kotelosta kuivalla ilmalla, kun sitä kertyy ilmanvaihtoaukkoihin tai niiden ympärille. Käytä tällöin hyväksytyjä silmäsuojuksia ja hengityssuojainta.

 **VAROITUS:** Älä koskaan puhdista muita kuin metallipintoja liuottimien tai muiden voimakkaiden kemikaalien avulla. Nämä kemikaalit voivat heikentää näissä osissa käytettyjä materiaaleja. Käytä vain vedellä ja miedolla pesuaineella kostutettua kangasta. Älä päästä mitään nestettä laitteen sisään. Älä upota mitään laitteen osaa nesteeseen.

Lisävarusteet

 **VAROITUS:** Muita kuin DEWALT-lisävarusteita ei ole testattu tämän työkalun kanssa, joten niiden käyttäminen voi olla vaarallista. Käytä tämän laitteen kanssa vain DEWALTin suosittelemia varusteita vahingoittumisvaaran vähentämiseksi.

Saat lisätietoja jälleenmyyjältäsi.

Ympäristön suojeleminen



Erilliskeräys. Tuotteita ja akkuja, joissa on tämä merkintä, ei saa hävittää tavallisen kotitalousjätteen mukana.

 Tuotteet ja akut sisältävät materiaaleja, jotka voidaan kerätä tai kierrättää uudelleen käyttöä varten. Kierrätä sähkölaitteet ja akut paikallisten määräyksiensä mukaisesti.

Lisätietoa on saatavilla osoitteesta www.2helpU.com.

VÅTSÅG KAKEL

DWC410

Gratulerar!

Du har valt ett DEWALT-verktyg. År av erfarenhet, grundlig produktutveckling och innovation gör DEWALT till en av de pålitligaste partnererna för fackmannamässiga elverktygs användare.

Tekniska data

		DWC410
Spänning	V_{AC}	230
Typ		1
Ineffekt	W	1300
Varvtal obelastad	min^{-1}	14500
Skivdiameter	mm	110
Sågdjup vid 90°	mm	34
Maximalt tillåtet vattentryck	bar	6
Vikt	kg	3,0

Buller- och vibrationsvärden (triax vektorsumma) i enlighet med EN60745.

L_{PA} (emissionsljudtrycksnivå)	dB(A)	102,5
L_{WA} (ljudeffektnivå)	dB(A)	113,5
K (osäkerhet för angiven ljudnivå)	dB(A)	3,0
Vibration, emissionsvärde $a_{H1} =$	m/s^2	4,1
Osäkerhet K =	m/s^2	1,5

Vibrations- och/eller bullerutsläppet som anges i detta informationsblad har uppmätts i enlighet med ett standardiserat test som anges i EN60745 och kan användas för att jämföra ett verktyg med ett annat. Den kan användas för att få fram en preliminär uppskattning av exponering.

! WARNING: Den deklarerade vibrations- och/eller bullerutsläppsnivån representerar huvudanvändningen av verktyget. Om verktyget används för andra arbetsuppgifter med andra tillbehör eller dåligt underhållet kan vibrations- och/eller bullerutsläppet variera. Detta kan avsevärt öka exponeringsnivån under hela dess arbetstid.

En uppskattning av exponeringsnivån av vibrationer och/eller buller ska också tas med i beräkningen när verktyget stängs av eller när det körs men inte utför något arbete. Detta kan avsevärt minska exponeringsnivån under hela dess arbetstid.

Identifiera ytterligare säkerhetsåtgärder för att skydda operatören från effekterna av vibrationer och/eller buller såsom: underhålla verktyget och tillbehör, hålla händerna varma (på grund av vibrationer), organisera arbetsmönster.

NOTERA: Denna enhet är avsedd att anslutas till ett strömförsörjningssystem med maximal tillåtna systemimpedans på $Z_{max} 0,367 \Omega$ vid anslutningspunkten (strömförsörjningsbox) för användares strömförsörjning.

Användare bör se till att denna enhet endast ansluts till ett strömssystem som uppfyller kraven ovan. Om så behövs kan användare fråga elleveratören efter systemimpedansen vid anslutningspunkten.

EC-Följsamhetsdeklaration

Maskindirektiv



Våtsåg kakel DWC410

DEWALT deklarerar att dessa produkter, beskrivna under **Tekniska data** uppfyller:

2006/42/EC, EN60745-1:2009 +A11:2010, EN60745-2-22:2011 +A11:2013.

Dessa produkter uppfyller också direktiv 2014/30/EU och 2011/65/EU. För mer information, var god kontakta DEWALT på följande adress, eller se handbokens baksida.

Undertecknad är ansvarig för sammanställning av den tekniska filen och gör denna förklaring å DEWALTs vägnar.

Markus Rompel

Teknisk chef
DEWALT, Richard-Klinger-Straße 11,
65510, Idstein, Tyskland
29.03.2018



WARNING: För att minska risken för personskada, läs instruktionshandboken.

Definitioner: Säkerhetsriktlinjer

Nedanstående definitioner beskriver allvarighetsnivån för varje signalord. Var god läs handboken och uppmärksamma dessa symboler.



FARA: Indikerar en omedelbart riskfylld situation som, om den inte undviks, **kommer att** resultera i **dödsfall eller allvarig personskada**.



WARNING: Indikerar en potentiellt riskfylld situation som, om den inte undviks, **skulle kunna** resultera i **dödsfall eller allvarig personskada**.



SE UPP: Indikerar en potentiellt riskfylld situation som, om den inte undviks, **kan** resultera i **mindre eller medelmåttig personskada**.

OBSERVERA: Anger en praxis som **inte är relaterad till personskada** som, om den inte undviks, **skulle kunna** resultera i **egendomsskada**.



Anger risk för elektrisk stöt.



Anger risk för eldsvåda.

SÄKERHETSVARNINGAR,

ALLMÄNT ELVERKTYG



VARNING: Läs alla säkerhetsvarningar, instruktioner, illustrationer och specifikationer som levereras med detta elverktyg. Underlåtenhet att läsa alla instruktioner som listas här nedan kan resultera i elektrisk stöt, eldsvåda och/eller allvarlig personskada.

SPARA ALLA VARNINGAR OCH INSTRUKTIONER FÖR FRAMTIDA REFERENS

Termen "elverktyg" i varningarna syftar på ditt starkströmsdrivna (sladdanslutna) elverktyg eller batteridrivna (sladdlösa) elverktyg.

1) Säkerhet på Arbetsområdet

- Håll arbetsområdet rent och ordentligt upplyst.** Belamrade eller mörka områden inbjuder till olyckor.
- Använd inte elektriska verktyg i explosiva atmosfärer, såsom i närvaron av lättantändliga vätskor, gaser eller damm.** Elektriska verktyg ge upphov till gnistor som kan antända dammet eller ångorna.
- Håll barn och åskådare borta meda du arbetar med ett elverktyg.** Distractioner kan göra att du förlorar kontrollen.

2) Elektrisk Säkerhet

- Kontakterna till elverktyget måste matcha uttaget. Modifiera aldrig kontakten på något sätt. Använd inte några adapterpluggar med jordanslutna (jordade) elektriska verktyg.** Omodifierade kontakter och matchande uttag minskar risken för elektrisk stöt.
- Undvik kroppskontakt med jordanslutna eller jordade ytor såsom rör, värmeelement, spisar och kylskåp.** Det finns en ökad risk för elektrisk chock om din kropp är jordansluten eller jordad.
- Utsätt inte elektriska verktyg för regn eller våta förhållanden.** Vatten som kommer in i ett elverktyg ökar risken för elektrisk stöt.
- Missbruka inte sladden. Använd aldrig sladden till att bära, dra eller koppla bort elverktyget från strömmen. Håll sladden borta från värme, olja, skarpa kanter eller rörliga delar.** Skadade eller tillrasslade sladdar ökar risken för elektrisk stöt.
- När du arbetar med ett elverktyg utomhus, använd en förlängningssladd som passar för utomhusanvändning.** Användning av en sladd som passar för utomhusanvändning minskar risken för elektrisk stöt.
- Om arbete med ett elverktyg i en fuktig lokal är oundvikligt, använd ett uttag som är skyddat med jordfelsbrytare (RCD).** Användning av en RCD minskar risken för elektrisk stöt.

3) Personlig Säkerhet

- Var vaksam, ha koll på vad du gör och använd sunt förnuft när du arbetar med ett elverktyg. Använd**

inte ett elverktyg när du är trött eller påverkad av droger, alkohol eller medicinering. Ett ögonblicks uppmärksamhet när du arbetar med elektriska verktyg kan resultera i allvarlig personskada.

- Använd personlig skyddsutrustning. Bär alltid ögonskydd.** Skyddsutrustning såsom dammfilterskydd, halksäkra säkerhetsskor, skyddshjälm eller hörselskydd som används för lämpliga förhållanden minskar personskadorna.
 - Förebygg oavsiktlig igångsättning. Se till att strömbrytaren är i frånläge innan du ansluter till strömkällan och/eller batteripaketet, plockar upp eller bär verktyget.** Att bära elektriska verktyg med ditt finger på strömbrytaren eller att strömsätta elektriska verktyg som har strömbrytaren på är att invitera olyckor.
 - Avlägsna eventuell justeringsnyckel eller skiftnyckel innan du sätter på elverktyget.** En skiftnyckel eller en nyckel som sitter kvar på en roterande del av elverktyget kan resultera i personskada.
 - Böj dig inte för långt. Bibehåll alltid ordentligt fotfäste och balans.** Detta möjliggör bättre kontroll av elverktyget i oväntade situationer.
 - Klä dig ändamålsenligt. Bär inte lösa kläder eller smycken. Håll hår, beklädnad och handskar borta från delar i rörelse.** Lösa kläder, smycken eller långt hår kan fastna i delar i rörelse.
 - Om det finns anordningar för anslutning av apparater för dammutrensning och insamling, se till att dessa är anslutna och används på ett korrekt sätt.** Användning av dammuppsamling kan minska damm-relaterade faror.
 - Bli inte vårdslös och ignorera inte säkerhetsprinciperna trots att du är van att använda verktyg.** Vårdslöst handlande kan leda till allvarlig kroppsskada på en bråkdel av en sekund.
- #### 4) Användning och Skötsel av Elverktyg
- Tvinga inte elverktyget. Använd det korrekta elverktyget för din tillämpning.** Det korrekta elverktyget gör arbetet bättre och säkrare vid den hastighet för vilket det konstruerades.
 - Använd inte elverktyget om strömbrytaren inte sätter på och stänger av det.** Ett elverktyg som inte kan kontrolleras med strömbrytaren är farligt och måste repareras.
 - Dra ur kontakten från strömkällan och/eller batteripaketet, om det är löstagbart, från elverktyget innan du gör några justeringar, byter tillbehör eller lägger elverktygen i förvaring.** Sådana förebyggande säkerhetsåtgärder minskar risken att oavsiktligt starta elverktyget.
 - Förvara elektriska verktyg som inte används utom räckhåll för barn, och låt inte personer som är obekanta med elverktyget eller med dessa instruktioner använda elverktyget.** Elektriska verktyg är farliga i händerna på utbildade användare.

- e) **Underhåll elektriska verktyg. Kontrollera för feljustering eller om rörliga delar har fastnat, bristning hos delar och andra eventuella förhållanden som kan komma att påverka elverktygets funktion. Om det är skadat, se till att elverktyget blir reparerat före användning.** Många olyckor orsakas av dåligt underhållna elektriska verktyg.
- f) **Håll kapningsverktyg vassa och rena.** Ordentligt underhållna kapningsverktyg med vassa sågkanter är mindre sannolika att fastna och är lättare att kontrollera.
- g) **Använd elverktyget, tillbehören och verktygssatserna, etc. i enlighet med dessa instruktioner, och ta hänsyn till arbetsförhållandena och det arbete som ska utföras.** Användningen av elverktyget för andra verksamheter än de som det är avsett för skulle kunna resultera i en farlig situation.
- h) **Se till att handtagen och greppytorna är torra och fria från olja och fett.** Hala handtag och greppytor förhindrar säker hantering och kontroll av verktyget i oväntade situationer.

5) Service

- a) **Se till att ditt elverktyg får service av en kvalificerad reparatör, som endast använder identiska ersättningsdelar.** Detta säkerställer att elverktygets säkerhet bibehålles.

Ytterligare specifika säkerhetsregler för våtsåg kakel

- **Använd alltid skydden som medföljer verktyget. Skyddet måste fästas på ett säkert sätt på elverktyget och placeras för maximal säkerhet, så att så litet som möjligt av skivan är exponerat för handhavaren. Placera dig själv och åskådare borta från banan för den roterande skivan. Skyddet bidrar till att skydda handhavaren från avbrutna skivfragment och oavsiktlig kontakt med skivan.**
- **Angiven hastighet för skivan måste vara åtminstone lika med den maximala hastighet som elverktyget är märkt med.** Skivor som körs snabbare än sin klassade hastighet kan brytas sönder och flyga isär.
- **Skivor får endast användas för rekommenderat användningsområde. Exempel: slipa inte med sidan på en kaptrissa.** Slipande kaptrissor är avsedda för perifer slipning; sidokrafter som appliceras på dessa trissor kan orsaka att de splittras.
- **Håll händerna borta från kapområdet och skivan. Håll andra handen på stödhandtaget eller motorhuset.** Om båda händerna hålls på sågen kan de inte skadas av skivan.
- **För inte in handen under arbetsstycket.** Skyddet kan inte skydda handen mot skiivan under arbetsstycket.
- **Arbetsstycket som ska sågas får aldrig hållas i handen eller över benen. Fäst arbetsstycket på ett stabilt underlag.** Det är viktigt att arbetsstycket hålls fast ordentligt för att undvika kontakt med kroppen, inklämning av sågskivan eller förlorad kontroll över sågen.
- **Håll fast sågen endast vid de isolerade handtagen när sågning utförs på ställen där sågklingan kan skada dolda elledningar eller egen nätsladd.** Kontakt med en strömförande ledning kommer att göra att metalldelarna hos elverktyget blir strömförande och ge operatören elektriska stötar.
- **Använd alltid kapskivor med rätt storlek och lämpligt infästningshål (t.ex. i stjärnform eller rund).** Skivor som inte passar till sågens monteringskomponenter roterar excentriskt och leder till att kontrollen förloras över sågen.
- **Använd aldrig skadade eller felaktiga klingbrickor eller bultar.** Skivbrickorna och bultarna har konstruerats speciellt för denna såg för optimal effekt och driftsäkerhet.
- **Använd endast oskadade skivfläsar som har korrekt diameter för vald skiva.** Korrekta skivfläsar stöder skivan och minskar därmed risken för att skivan bryts sönder.
- **Ytterdiametern och tjockleken på skivan måste vara inom den kapacitetsklassificering som gäller för ditt elverktyg.** Felaktigt storleksanpassade skiva kan inte tillräckligt skyddas eller kontrolleras.
- **Använd inte skadade skivor. Före varje användning inspektera skivorna om det finns flisor eller sprickor. Om elverktyg eller tillbehör tappas, inspektera för ev. skada eller installera en oskadad skiva. Efter inspektion och installation av skivan, placera dig själv och åskådare bort från skivans rotationsplan, och kör elverktyget med maximal tomgångshastighet under en minut.** Skadade skivor kommer normalt att falla sönder under denna testkörning.
- **Använd personlig skyddsutrustning. Beroende på tillämpning, använd ansiktsskydd, skyddsglasögon eller säkerhetsglasögon. Efter vad som är lämpligt, bär dammfilterskydd, hörselskydd, handskar och verkstadsförkläde som klarar av att stoppa små slipande delar eller bitar av arbetsstycket.** Ögonskyddet måste klara av att stoppa flygande skräp som skapas av diverse arbetsmoment. Dammfilterskyddet eller respiratorn måste kunna filtrera partiklar som skapas i ditt arbete. Att utsättas för högt buller under lång tid kan orsaka hörsselförlust.
- **Håll åskådare på säkert avstånd från arbetsområdet. Alla som kommer in i arbetsområdet måste ha personlig skyddsutrustning.** Småbitar av arbetsstycket eller av en trasig skiva kan flyga iväg och orsaka personskada bortom omedelbart arbetsområdet.
- **Placera sladden så den går fri från den roterande skivan.** Om du tappar kontrollen kan sladden bli kapad eller fastna, och din hand eller arm kan dras in i den roterande skivan.
- **Lägg aldrig ifrån dig elverktyget förrän skiivan har stannat helt och hållet.** Den roterande skivan kan hugga tag i ytan och göra att du tappar din kontroll över elverktyget.
- **Kör inte elverktyget medan du bär det vid sidan.** Oavsiktlig kontakt med den roterande skivan skulle kunna ta tag i dina kläder, och dra skivan mot din kropp.
- **Rengör regelbundet elverktygets lufthål.** Motorns fläkt kommer att dra in dammet i kåpan, och för stor ansamling av metall i pulverform kan utgöra elektriska risker.

- **Dra inte ur kontakten om kontakten eller uttaget är våta.** Koppla ifrån säkringen eller jordfelsbrytaren som förser verktyget med ström. Koppla sedan ur kontakten och undersök närvaron av vatten i uttaget.
- **Vänta tills sågen stannat helt och hållet.** En oskyddad och roterande skiva förflyttar sågen bakåt och kan såga allt som är i vägen. Var medveten om den tid det tar för klingan att stanna efter att avtryckaren släppts.
- Använd inte för att såga trä eller metall.
- **Använd aldrig tandade eller segmenterade diamantskivor.** Detta verktyg är inte utrustat med ett nedre skydd.

 **WARNING: Håll händerna borta från kapområdet och skivan. Personskador kan uppstå**

 **WARNING:** För att minska risken att dödas av elektrisk ström håll alla anslutningar torra och ovanför marken. Vidrör inte kontakten med våta händer.

 **WARNING:** En Portable Residual Current Device (PRCD/portabel restströmsanordning) levereras med sladduppsättningen. Honuttag finns tillgängliga med inbyggt PRCD-skydd och kan användas som en ytterligare säkerhetsåtgärd. När en förlängningsladd används koppla alltid in i ett PRCD skyddat honuttag eller strömouttag.

 **WARNING: Koppla alltid in förlängningsladd i ett PRCD skyddat uttag.**

 **WARNING:** Testa PRCD före varje användning:

1. **Koppla in PRCD i strömouttaget.** Indikatorn bör lysa röd.
2. **Tryck på testknappen.** Den röda indikatorn bör försvinna.
3. **Tryck på återställningsknappen för användning.** Använd den inte om ovanstående test misslyckas.

 **WARNING:** Använd aldrig sågen med saltvatten eller en ledande vätska.

Ytterligare säkerhetsregler

- **Använd skruvtving eller andra praktiska sätt för fastsättning och stöd av arbetsstycket på en stabil plattform.** Att hålla arbetet för hand eller mot kroppen är instabilt och kan göra att du förlorar kontrollen.
- **Placera kroppen på ena sidan av skivan och inte i linje med sågskivan.**

OBSERVERA: Skivan fortsätter att snurra efter avstängningen. Personskador kan uppstå

 **WARNING:** Vi rekommenderar användning av en jordfelsbrytare med en restström på 30mA eller mindre.

Återstående risker

Trots tillämpning av de relevanta säkerhetsbestämmelserna och användning av säkerhetsapparater kan vissa återstående risker inte undvikas. De är: Hörselnedsättning.

- Risk för personskada på grund av flygande partiklar.
- Risk för brännskador på grund av att tillbehör blir heta under arbetet.
- Risk för personskada på grund av långvarig användning.

Elektrisk Säkerhet

Den elektriska motorn har konstruerats för endast en spänning. Kontrollera alltid att strömförsörjningen motsvarar spänningen på klassificeringsplattan.



Ditt DEWALT-verktyg är dubbel-isolerad i enlighet med EN60745; därför behövs ingen jordningstråd.

Om starkströmsladden är skadad måste den bytas ut mot en speciellt preparerad sladd som finns att få genom DEWALTs serviceorganisation.

Användning av Förlängningsladd

Om en förlängningsladd behövs, använd en godkänd 3-kärnig förlängningsladd, som är lämplig för detta verktygs strömbehov (se **Tekniska data**). Minsta ledningsstorlek är 1,5 mm²; maximala längden är 30 m.

Vid användning av en sladdvinda, dra alltid ut sladden helt och hållet.

Förpackningsinnehåll

Förpackningen innehåller:

- 1 Water kit
- 1 Nyckel
- 1 Skruvnyckel
- 1 Kapskiva
- 1 Instruktionshandbok
- *Kontrollera med avseende på skada på verktyget, på delar eller tillbehör som kan tänkas ha uppstått under transporten.*
- *Ta dig tid att grundligt läsa och förstå denna handbok före användning.*

Märkningar på verktyg

Följande bildikoner visas på verktyget:



Läs instruktionshandbok före användning.



Bär öronskydd.



Bär ögonskydd.



Använd aldrig tandade eller segmenterade diamantskivor.

Datumkodplacering (Bild [Fig.] A)

Datumkoden **10**, vilken också inkluderar tillverkningsår, finns tryckt i kåpan.

Exempel:

2022 XX XX
Tillverkningsår

Beskrivning (Bild A)



VARNING: Modifiera aldrig elverket eller någon del av det. Skada eller personskada skulle kunna uppstå.

- 1 PRCD på sladduppsättning
- 2 Strömbrytare
- 3 Lås för strömbrytare
- 4 Diamantskiva
- 5 Extern fläns
- 6 Klämskruv
- 7 Vattenslang
- 8 Verktygs genomföring
- 9 Vattenintag
- 10 Datumkod
- 11 Skruv
- 12 Vattenmunstycke
- 13 Djupinställning
- 14 Fot
- 15 Vattenventilspak
- 16 Sångslag
- 17 Lutningsknapp

Avsedd Användning

Din vätsåg för kakel har konstruerats för professionell sågning av kakel.

Använd **INTE** under våta förhållanden eller i närheten av lättantändliga vätskor eller gaser.

Dessa vätsågar för kakel är professionella elverktyg.

Låt **INTE** barn komma i kontakt med verktyget. Överinseende krävs när oerfarna handhavare använder detta verktyg.

- Denna produkt är inte avsedd att användas av personer (inklusive barn) med reducerad fysisk, sensorisk eller mental förmåga eller med begränsad erfarenhet eller kunskap såvida inte de är under uppsikt av en person som är ansvarig för deras säkerhet. Barn skall aldrig lämnas ensamma med denna produkt.

MONTERING OCH INSTÄLLNINGAR



VARNING: För att minska risken för allvarlig personskada, stäng av verktyget och koppla bort det från strömkällan innan du gör några justeringar eller tar bort/installerar tillsatser eller tillbehör. En oavsiktlig igångsättning kan orsaka personskada.

Brytare (Bild A, B)



VARNING: För att undvika risken att apparatens kontakt eller honuttag blir våta bör sågen placeras på sidan av det väggmonterade uttaget för att förhindra att vatten droppar på honuttaget eller kontakten. Användaren bör skapa en "droppögla" på sladden som ansluter sågen till ett uttag (Bild B). Droppögla är den del av sladden som hänger under vägguttaget eller kontakten om en förlängningssladd används för att förhindra att vatten transporteras längs sladden och kommer i kontakt med uttaget.



SE UPP: Innan verktyget kopplas in kontrollera alltid att brytaren aktiveras korrekt och återgår till OFF positionen när den släpps.

1. Tryck in och håll kvar brytaren **2** för att starta arbetet.
2. Tryck om så behövs på låsknappen **3** för kontinuerlig gång och släpp strömbrytaren. För att avaktivera låsknappen tryck in och släpp brytaren.

Installation av diamantskivan (Bild A, C)

1. Håll den externa flänsen **5** på plats med medföljande nyckeln och använd skivnyckeln som medföljer för att vrida den vänstergångade klämskraven **6** medurs för att lossa och ta bort den.
2. Ta bort klämskraven **6** och den externa flänsen **5**.
3. Placera sågen på en stabil yta.
4. Placera skivan **4** på spindel.
5. Använd medföljande flänsnyckel och håll fast den externa flänsen **5**.
6. Vrid klämskraven **6** moturs för att dra åt. Använd medföljande skivnyckel för dra åt ordentligt.
7. För att ta bort skivan, genomför ovanstående i motsatt ordning.

Montering av vätsågningsssystemet (Bild A)



VARNING: Använd inte vätsågningsssystemet såvida inte verktyget är skyddat av en PRCD.

Detta system minimerar luftburna dammpartiklar samtidigt som sågningens kvalitet och skivans linslängd förbättras.

1. Lossa djupinställningsknappen **13** och dra foten **14** till dess läge för minimalt sågdjup.
2. Ta bort skruven **11** som är placerad direkt till höger om djupinställningesratten **13** monterad på höljet
3. Placera vattenventilmontaget så att hålet i vattenventilmontaget är i linje med skruvhålen som är placerade i höljet och den gaffelformade vattenventilen grenslar skivan.
4. Fäst på plats med skruv. Dra INTE åt skruven för hårt eftersom det kan skada vattenventilmontaget.

Vattenventilmontage (Bild A)



VARNING: Testa PRCD före varje användning:

1. **Koppla in PRCD i strömuttaget.** Indikatorn bör lysa röd.
2. **Tryck på testknappen.** Den röda indikatorn bör försvinna.
3. **Tryck på återställningsknappen för användning.** Använd den inte om ovanstående test misslyckas.



VARNING: Kontrollera slang- och vattensatsen före varje användning. Använd inte om slangen eller vattensatsen är skadad.



SE UPP: Anslut inte vattenförsörjning över 6 bar.

Om det maximala trycket för vattenförsörjningen är över 6 bar måste en tryckreduceringsventil läggas till mellan verktyget och vattenuttaget.

1. Använd aldrig sågen över huvudet. Vid användning av vatten begränsa sågningen till horisontellt läge för att minska risken att vatten kommer in i verktyget.
2. Innan verktyget används med vattenventilmontaget inspektera vattenslangen 7 om den har några hål, sprickor eller andra skador. Byt till identiska reservdelar om en potentiellt svag eller skadad del hittas. Kontrollera om det finns läckor vid ingången i verktyget 8, vattenventilen och adaptern 12. Om anslutningen är lös eller om slangen är slapp runt hullingarna, koppla ifrån slangen, kapa bort ungefär 25,4 mm, sätt sedan tillbaka slangen. Se till att slangen skjuts hela vägen över hullingarna. Kontrollera att anslutningen är ticht.

Användning av förlängningssladd

- Koppla alltid in förlängningssladden i ett PRCD skyddat uttag.
- Använd endast förlängningssladdar som är avsedda för användning utomhus. Dessa förlängningssladdar är märkta med "Lämplig för användning med apparaten utomhus, förvaras inomhus när den inte används".
- Använd endast förlängningssladdar som har en elektrisk märkning som inte är lägre än märkningen på produkten.
- Använd inte skadade förlängningssladdar. Undersök förlängningssladden innan den används och byt ut den om den är skadad.
- Vanvärda inte förlängningssladdar och ryck inte i sladden för att koppla ifrån.





Motor

Se till att strömförsörjningen motsvarar markeringen på märkplåten. Spänning som minskar med mer än 10 % komemr att orsaka strömförlust och överhettning. Alla DeWALT verktyg är testade på fabrik; om detta verktyg inte fungerar kontrollera strömförsörjningen.

- Håll undan sladden från värme och skarpa kanter.
- Koppla alltid ifrån förlängningssladden från uttaget innan produkten kopplar ifrån förlängningssladden.



ANVÄNDNING

Bruksanvisning

-  **WARNING:** Läkta alltid säkerhetsinstruktionerna och tillämpbara bestämmelser.
-  **WARNING: Använd lämplig skiva.** Använd inte spruckna eller skadade kapskivor. Använd inte för att såga trä eller metall.
-  **SE UPP:** Vänta tills skivan nått maximal hastighet och använd en jämn matning för korrekt kapning.
-  **SE UPP:** DWC410 kan användas på horisontella ytor när vattenventilmontaget är monterat (se **Vattenventilmontage**) och använd på vertikala ytor utan vattenventilmontaget monterat.
-  **SE UPP:** Använd skruvting eller andra praktiska sätt för fastsättning och stöd av arbetsstycket på en stabil plattform. Att hålla arbetet för hand eller mot kroppen är instabilt och kan göra att du förlorar kontrollen.

-  **WARNING: För att minska risken för allvarlig personskada, stäng av verktyget och koppla bort det från strömkällan innan du gör några justeringar eller tar bort/installerar tillsatser eller tillbehör.** En oavsiktlig igångsättning kan orsaka personskada.

Korrekt Handplacering (Bild D)



-  **WARNING:** För att minska risken för allvarlig personskada, använd **ALLTID** korrekt handställning, så som visas.
-  **WARNING:** För att minska risken för allvarlig personskada, håll **ALLTID** verktyget säkert, för att förekomma en plötslig reaktion.

Korrekt handplacering kräver en hand på handtaget 20 och den andra handen på främre huvudhandtaget 21 eller på motorhöljet såsom visas.

Inställning fräsdjup (Bild E)

1. Lossa djupinställningsknappen 13 för att frikoppla.
2. Flytta foten 14 upp eller ned till önskad position.
3. Drag åt djupinställningsknappen.

Våt sågmetod (Bild A)

-  **WARNING:** Använd inte våtsågningssystemet såvida inte verktyget är skyddat av en PRCD.
-  **WARNING:** För att minska risken för elektriska stötar se till att vattnet inte kommer in i verktyget. Vidrör inte kontakten med våta händer.

1. Följ instruktionerna som beskrivs under **Montering av våtsågningssystemet**.
 2. För att reglera vattenflödet, öppna vattenventilen genom att svänga spaken 15 bort från enheten.
 3. För att stänga vattenventilen, skjut spaken mot enheten.
- Förfar såsom beskrivs nedan för raka eller vinklade kapningar.

Raka kapningar (Bild A)

1. Använd en markör eller en vaxpenna för att markera området som skall kapas.
2. Placera foten 14 på sågen på arbetsstycket och se till att skivan inte vidrör arbetsstycket.
3. Rikta in den externa delen av kapanslaget 16 med kaplinjen på arbetsstycket.
4. Slå på verktyget och vänta tills skivan når maximal hastighet.
5. Flytta verktyget sakta och jämnt framåt efter kaplinjen.

Vinklade kapningar (Bild A, F)

1. Använd en markör eller en vaxpenna för att markera området som skall kapas.
2. Lossa fasinställningsknappen 17 och flytta till önskad vinkel.
3. Efter att ha valt önskad vinkel, dra åt fasinställningsknappen för att fästa foten.
4. Rikta in den interna delen av kapanslaget 16 med kaplinjen på arbetsstycket.
5. Slå på verktyget och vänta tills skivan når maximal hastighet.
6. Flytta verktyget sakta och jämnt framåt efter kaplinjen.

UNDERHÅLL

Ditt elverktyg från DEWALT har konstruerats för att arbeta över en lång tidsperiod med minimalt underhåll. Kontinuerlig tillfredsställande drift beror på ordentlig verktygsvård och regelbunden rengöring.



VARNING: För att minska risken för allvarlig personskada, stäng av verktyget och koppla bort det från strömkällan innan du gör några justeringar eller tar bort/installerar tillsatser eller tillbehör. En oavsiktlig igångsättning kan orsaka personskada.



VARNING: Detta verktyg är ett icke användarunderhållet verktyg. Det får endast underhållas av ett officiellt DEWALT underhållsombud.



Smörjning



VARNING: Spreja ALDRIG eller använd smörjmedel eller andra rengöringslösningar på insidan av verktyget. Detta kan resultera i personskador och kan allvarligt påverka livslängden och prestandan hos verktyget.



DEWALT verktyg är ordentligt smorda på fabriken och klara att använda. Vi rekommenderar emellertid att du en gång per år tar med dig eller skickar verktyget till ett certifierat servicecenter för en grundlig rengöring och inspektion.



Rengöring



VARNING: Blås bort smuts och damm från huvudkåpan med torr luft varje gång du ser smuts samlas i och runt lufthålen. Bär godkända ögonskydd och godkänt dammfilterskydd när du utför denna procedur.



VARNING: Använd aldrig lösningsmedel eller andra skarpa kemikalier för att rengöra de icke-metalliska delarna på verktyget. Dessa kemikalier kan försvaga de material som används i dessa delar. Använd en trasa som bara är fuktad med vatten och mild tvål. Låt aldrig någon vätska komma in i verktyget; sänk aldrig ner någon del av verktyget i en vätska.

Valfria tillbehör



VARNING: Eftersom andra tillbehör än de som erbjuds av DEWALT inte har testats med denna produkt, kan användningen av sådana tillbehör med detta verktyg vara riskabelt. För att minska risken för personskada bör endast tillbehör som rekommenderas av DEWALT användas med denna produkt.

Rådfråga din återförsäljare för vidare information angående lämpliga tillbehör.

Att skydda miljön



Separat insamling. Produkter och batterier som är märkta med denna symbol får inte kastas i den vanliga hushållssoporna.



Produkter och batterier innehåller material som kan återvinnas och återanvändas vilket minskar behovet av råmaterial. Återvinn elektriska produkter och batterier enligt lokala bestämmelser. Ytterligare information finns tillgängligt på www.2helpU.com.

SULU SERAMİK KESİCİ

DWC410

Tebrikler!

Bir DEWALT aleti seçtiniz. Uzun süreli deneyim, sürekli ürün geliştirme ve yenilik DEWALT markasının profesyonel elektrikli alet kullanıcıları için en güvenilir ortaklardan birisi haline gelmesini sağlamaktadır.

Teknik Özellikleri

		DWC410
Voltaaj	V_{AC}	230
Tip		1
Giriş gücü	W	1300
Yüksüz hız	dk^{-1}	14500
Disk çapı	mm	110
90° de Kesme derinliği	mm	34
izin verilen maksimum su basıncı	bar	6
Ağırlık	kg	3,0
EN60745'e göre tespit edilen toplam gürültü ve titreşim değerleri (üç yönün vektör toplamı):		
L_{PA} (ses basıncı düzeyi)	dB(A)	102,5
L_{WA} (akustik güç düzeyi)	dB(A)	113,5
K (akustik gücü belirsizliği)	dB(A)	3,0
Titreşim emisyon değeri $a_{h1} =$		
	m/s^2	4,1
Belirsizlik K =		
	m/s^2	1,5

Bu bilgi formunda verilen titreşim emisyon düzeyi, EN60745 belirtilen bir standart teste uygun olarak ölçülmüştür ve aletleri birbiriyle karşılaştırmak için kullanılabilir. Maruz kalmaya dönük bir ön değerlendirme olarak kullanılabilir.

UYARI: *Beyan edilen titreşim ve/veya gürültü emisyon seviyesi, aletin temel uygulamalarını yansıtır. Bununla birlikte alet farklı uygulamalar için, farklı aksesuarla veya yeterince bakım yapılmadan kullanıldığında, titreşim ve/veya gürültü emisyonu değişebilir. Bu, toplam çalışma süresindeki maruz kalma seviyesini önemli ölçüde artırabilir.*

Tahmini titreşim ve/veya gürültü maruziyeti, aletin kapalı kaldığı veya çalışmasına karşı iş görmediği zamanları da dikkate alınmalıdır. Bu, toplam çalışma süresindeki maruziyet düzeyini önemli ölçüde azaltabilir.

Operatörü titreşim ve/veya gürültünün etkilerinden korumak için aşağıdakiler gibi ilave güvenlik önlemleri tanımlayın: aleti ve aksesuarları iyi muhafaza edin, ellerinizi sıcak tutun (titreşim için geçerli), çalışma biçimlerini iyi organize edin.

NOT: Bu cihaz, kullanıcının beslemesinin ararım noktasında (elektrik girişi kutusu) izin verilen maksimum sistem empedansı $Z_{max} = 0,367 \Omega$ olan bir güç kaynağına bağlanmak üzere tasarlanmıştır.

Kullanıcı, bu cihazın yalnızca yukarıdaki gerekliliği karşılayan bir güç sistemine bağlandığından emin olmalıdır. Gerekirse, kullanıcı, ararım noktasındaki sistem empedansını elektrik şirketinden öğrenebilir.

AT Uygunluk Beyanları

Makine Direktifi



Sulu Seramik Kesici DWC410

DEWALT, **Teknik Özellikleri** bölümünde açıklanan bu ürünlerin aşağıda belirtilen yönergelerle uygun olduğunu beyan eder: 2006/42/EC, EN60745-1:2009 +A11:2010, EN60745-2-22:2011 +A11:2013.

Bu ürünler ayrıca 2014/30/EU ve 2011/65/EU Direktiflerine de uygundur. Daha ayrıntılı bilgi için, lütfen aşağıdaki adresten DEWALT ile temas kurun veya kılavuzun arka kapağına bakın. Bu belge altında imzası bulunan yetkili, teknik dosyanın derlenmesinden sorumludur ve bu beyanı DEWALT adına vermiştir.

Markus Rompel
Mühendislik Direktörü
DEWALT, Richard-Klinger-Straße 11,
65510, Idstein, Almanya
29.03.2018



UYARI: *Yaralanma riskini azaltmak için, kullanım kılavuzunu okuyun.*

Tanımlar: Güvenlik Talimatları

Aşağıdaki tanımlar her işaret sözcüğü ciddiyet derecesini gösterir. Lütfen kılavuzu okuyunuz ve bu simgelere dikkat ediniz.



TEHLİKE: *Engellenmemesi halinde ölüm veya ciddi yaralanma ile sonuçlanabilecek çok yakın bir tehlikeli durumu gösterir.*



UYARI: *Engellenmemesi halinde ölüm veya ciddi yaralanma ile sonuçlanabilecek potansiyel bir tehlikeli durumu gösterir.*



DİKKAT: *Engellenmemesi halinde önemsiz veya orta dereceli yaralanma ile sonuçlanabilecek potansiyel bir tehlikeli durumu gösterir.*

İKAZ: *Engellenmemesi halinde maddi hasara neden olabilecek, yaralanma ile ilişkisi olmayan durumları gösterir.*



Elektrik çarpması riskini belirtir.



Yangın riskini belirtir.

ELEKTRİKLİ EL ALETLERİ İÇİN GENEL GÜVENLİK TALİMATLARI



UYARI: Bu elektrikli aletle verilen tüm güvenlik uyarılarını, talimatları, resimleri ve teknik özellikleri okuyun. Aşağıda listelenen tüm talimatlara uyulmaması elektrik çarpmasına, yangına ve/veya ciddi yaralanmalara neden olabilir.

BÜTÜN UYARI VE GÜVENLİK TALİMATLARINI İLERİDE BAKMAK ÜZERE SAKLAYIN

Uyarılarda yer alan «elektrikli alet» terimi şebeke elektrigiyle (kablolu) veya akü/pille (şarjlı) çalışan elektrikli aletinizi ifade etmektedir.

1) Çalışma alanının Güvenliği

- Çalışma alanını temiz ve aydınlık tutun.** Karışık ve karanlık alanlar kazaya davetiye çıkarır.
- Elektrikli aletleri, yanıcı sıvılar, gazlar ve tozların bulunduğu yerler gibi yanıcı ortamlarda çalıştırmayın.** Elektrikli aletler, toz veya dumanları ateşleyebilecek kıvılcımlar çıkarır.
- Bir elektrikli aleti çalıştırırken çocuklardan ve etraftaki kişilerden uzak tutun.** Dikkatinizi dağıtıcı şeyler kontrolü kaybetmenize neden olabilir.

2) Elektrik Güvenliği

- Elektrikli aletlerin fişleri prizlere uygun olmalıdır.** Fiş üzerinde kesinlikle hiçbir değişiklik yapmayın. Topraklı elektrikli aletlerde hiçbir adaptör fişi kullanmayın. Değiştirilmemiş fişler ve uygun prizler elektrik çarpması riskini azaltacaktır.
- Borular, radyatörler, ocaklar ve buzdolapları gibi topraklanmamış yüzeylerle vücut temasından kaçının.** Vücudunuzun topraklanmasında halinde yüksek bir elektrik çarpması riski vardır.
- Elektrikli aletleri yağmura maruz bırakmayın veya ıslatmayın.** Elektrikli alete su girmesi elektrik çarpması riskini arttıracaktır.
- Elektrik kablosunu uygun olmayan amaçlarla kullanmayın.** Elektrikli aleti kesinlikle kablodan tutarak taşımayın, çekmeyin veya prizden çıkartmayın. Kabloyu sıcağtan, yağdan, keskin kenarlardan veya hareketli parçalardan uzak tutun. Hasarlı veya dolaşmış kablolar elektrik çarpması riskini artırır.
- Elektrikli bir aleti açık havada çalıştırıyorsanız, açık havada kullanıma uygun bir uzatma kablosu kullanın.** Açık havada kullanıma uygun bir kablunun kullanılması elektrik çarpması riskini azaltır.
- Eğer bir elektrikli aletin nemli bir bölgede çalıştırılması zorunluysa, bir artık akım aygıtı (RCD) korumalı bir kaynak kullanın.** Bir RCD kullanılması elektrik şoku riskini azaltır.

3) Kişisel Güvenlik

- Elektrikli bir aleti kullanırken her zaman dikkatli olun, yaptığınız işe yoğunlaşın ve sağduyulu**

davranın. Elektrikli bir aleti yorgunken veya ilaç ya da alkolün etkisi altındayken kullanmayın. Elektrikli aletleri kullanırken bir anlık dikkatsizlik ciddi kişisel yaralanmayla sonuçlanabilir.

- Kişisel koruyucu ekipmanları mutlaka kullanın. Daima koruyucu gözlük takın.** Koşullara uygun toz maskesi, kaymayan güvenlik ayakkabıları, baret veya kulaklık gibi koruyucu donanımların kullanılması kişisel yaralanmalara azaltacaktır.
- İstem dışı çalıştırılmasını önleyin. Aleti güç kaynağına ve/veya aküye bağlamadan, yerden kaldırmadan veya taşımadan önce düğmenin kapalı konumda olduğundan emin olun.** Aleti, parmağınız düğme üzerinde bulunacak şekilde taşımak veya açık konumdaki elektrikli aletleri elektrik şebekesine bağlamak kazaya davetiye çıkarır.
- Elektrikli aleti açmadan önce tüm ayarlama anahtarlarını çıkartın.** Elektrikli aletin hareketli bir parçasına takılı kalmış bir anahtar kişisel yaralanmaya neden olabilir.
- Ulaşmakta zorlandığınız yerlerde kullanmayın. Daima sağlam ve dengeli basın.** Bu, beklenmedik durumlarda elektrikli aletin daha iyi kontrol edilmesine olanak tanır.
- Uygun şekilde giyinin. Bol elbiseler giymeyin ve takı takmayın. Saçınızı, elbiselerinizi ve eldivenlerinizi hareketli parçalardan uzak tutun.** Bol elbiseler ve takılar veya uzun saç hareketli parçalara takılabilir.
- Eğer kullandığınız üründe toz emme ve toplama özellikleri olan ataşmanlar varsa bunların bağlı olduğundan ve doğru şekilde kullanıldığınından emin olun.** Bu ataşmanların kullanılması toza ilgili tehlikeleri azaltabilir.
- Aletlerin sık kullanımı sonucu oluşan aşınalığın keyfi davranışta bulunmanıza ve aletle ilgili güvenlik ilkeleri ihmal etmenize neden olmasına izin vermeyin.** Dikkatsiz bir hareket bir anda ciddi yaralanmalara neden olabilir.

4) Elektrikli Aletlerin Kullanımı ve Bakımı

- Elektrikli aleti zorlamayın. Uygulanız için doğru elektrikli aleti kullanın.** Doğru elektrikli alet, belirlendiği kapasite ayarında kullanıldığında daha iyi ve güvenli çalışacaktır.
- Düğme açmıyor ve kapatmıyorsa elektrikli aleti kullanmayın.** Düğmeyle kontrol edilemeyen tüm elektrikli aletler tehlikelidir ve tamir edilmesi gerekmektedir.
- Herhangi bir ayar, aksesuar değişimi veya elektrikli aletlerin saklanması öncesinde fişi güç kaynağından çekin ve/veya eğer demonte edilebilir tipteyse, bataryayı aletten ayırın.** Bu tür önleyici güvenlik tedbirleri elektrikli aletin istem dışı olarak çalıştırılmasını azaltacaktır.
- Elektrikli aleti, çocukların ulaşamayacağı yerlerde saklayın ve elektrikli aleti tanımayan veya bu talimatları bilmeyen kişilerin elektrikli aleti**

kullanmasına izin vermeyin. Elektrikli aletler, eğitimsiz kullanıcıların elinde tehlikelidir.

- e) **Elektrikli aletleri iyi durumda muhafaza edin.** Hareketli parçalardaki hizalama hatalarını ve tutuklukları, parçalardaki kırılmalar ve elektrikli aletin çalışmasını etkileyebilecek tüm diğer koşulları kontrol edin. Hasarlı ise, elektrikli aleti kullanmadan önce tamir ettirin. Kazaların çoğu, elektrikli aletlerin bakımının yeterli şekilde yapılmamasından kaynaklanır.
- f) **Kesim aletlerini keskin ve temiz tutun.** Bakımı uygun şekilde yapılmış keskin kesim uçlu kesim aletlerinin sıklıkla ihtimali daha düşüktür ve kontrol edilmesi daha kolaydır.
- g) **Elektrikli aleti, aksesuarlarını ve aletin diğer parçalarını kullanırken bu talimatlara mutlaka uyun ve çalışma ortamının koşullarını ve yapılacak işin ne olduğunu göz önünde bulundurun.** Elektrikli aletin öngörülen işlemler dışındaki işlemler için kullanılması tehlikeli durumlara neden olabilir.
- h) **Tüm tutamakları ve tutma yerlerini kuru, temiz ve üzerinde yağ ile gres bulunmayacak şekilde muhafaza edin.** Kaygan tutamaklar ve tutma yerleri, beklenmedik durumlarda aletin güvenli bir şekilde tutulması ve kontrol edilmesine izin vermez.

5) Servis

- a) **Elektrikli aletinizi, sadece orijinal yedek parçaların kullandığı yetkili DEWALT servisine tamir ettirin.** Bu, elektrikli aletin güvenliğinin muhafaza edilmesini sağlayacaktır.

Sulu Seramik Kesiciler için Özel Ek Güvenlik Önlemleri

- **Daima aletle birlikte verilen siperi kullanın.** Siper, bıçağın kullanıcı tarafında açıktan kalan kısmı minimum olacak şekilde elektrikli alete sıkıca bağlanmalı ve maksimum güvenlik sağlayacak şekilde konumlandırılmalıdır. Kendinizi ve izleyen kişileri dönen bıçak düzleminden uzak tutun. Siper, kullanıcıyı kırılan bıçak parçacıklarına karşı korumaya ve kazara bıçağa temas etmeyi önlemeye yardımcı olur.
- **Bıçak hız değeri en azından, elektrikli alet üzerinde belirtilen maksimum hızı eşit olmalıdır.** İlgili nominal hızından daha hızlı çalışan bıçaklar kırılabilir ve etrafa saçılabilir.
- **Bıçaklar yalnızca önerilen uygulamalar için kullanılmalıdır.** Örneğin: kesim bıçağının kenarı ile taşlama yapmayın. Taşlama bıçakları çevresel taşlama için tasarlanmıştır, bu bıçaklara uygulanan kenar güçleri bıçakların parçalanmasına neden olabilir.
- **Ellerinizi kesme alanından ve bıçaktan uzak tutun. İkinci elinizi yardımcı kol ya da motor gövdesi üzerinde tutun.** Her iki el de testereyi tutarsa bıçak tarafından kesilemez.
- **İş parçasının sabit doğru uzanmayın.** Siper iş parçasının altında sizi bıçaktan koruyamaz.
- **Kesilecek parçayı asla elinize veya bacaklarınızın üzerinde tutmayın. İş parçasını sabit bir platforma**

sabitleyin. Bıçak sarmasını, maruz kalan vücut kısmını, kontrol kaybını ya da yaralanmayı en aza indirmek için işi uygun şekilde desteklemek önemlidir.

- **Kesici aletin, gömülü elektrik kablolarına veya kendi kablosuna temas etmesine yol açabilecek durumlarda elektrikli aleti izole edilmiş sapsarından tutun.** Elektrik akımı bulunan kablolarla temas halinde akım elektrikli aletin ileten metal parçaları üzerinden kullanıcıya iletilerek elektrik çarpmasına yol açacaktır.
- **Her zaman doğru boyut ve şekilde göbek deliği olan bıçaklar (elmasa karşı yuvarlak) kullanın.** Montaj donanımına uygun olmayan bıçaklar yalpalayarak çalışıp kontrol kaybına neden olacaktır.
- **Hiçbir zaman hasarlı ya da yanlış bıçak pulları ya da civataları kullanmayın.** Bıçak pulları ve civata, optimum performans ve çalışma güvenliği için testereniz için özel olarak tasarlanmıştır.
- **Daima seçilen bıçak için doğru çapta hasar görmemiş bıçak flanşları kullanın.** Uygun bıçak flanşları flanşı destekleyerek bıçağın kırılma ihtimalini azaltırlar.
- **Bıçağınızın diş çapı ve kalınlığı elektrikli aletinizin kapasite değerleri dahilinde olmalıdır.** Boyutu hatalı olan bıçaklar yeterli derecede korunamaz ve kontrol edilemezler.
- **Hasarlı bıçakları kullanmayın. Her kullanımdan önce, bıçakları yonga ve çatlaklar açısından kontrol edin.** Elektrikli alet ya da bıçak düşürülürse, hasar olup olmadığını kontrol edin ya da sağlam bıçak takın. Bıçağın incelenmesi ve monte edilmesinden sonra, kendinizi ve etraftaki insanları dönen bıçak düzleminden uzakta tutun ve bir dakika boyunca elektrikli aleti boşta ve maksimum hızda çalıştırın. Bu test sırasında hasarlı bıçaklar normal olarak kırılarak dağılacaktır.
- **Koruyucu ekipman kullanın. Uygulamaya bağlı olarak yüz siperi veya güvenlik gözlüğü kullanın. Duruma bağlı olarak toz maskesi, kulaklık, eldiven ve aşındırıcı maddeleri ya da işleme tabi tutulan parçaları durdurabilecek iş önlüğü kullanın.** Göz koruyucu, çeşitli işlemlerin neden olduğu uçan parçacıkları durdurabilecek özellikte olmalıdır. Toz maskesi veya solunum aygıtı, yaptığınız işlemin neden olduğu parçacıkları filtreleyebilecek özellikte olmalıdır. Yüksek yoğunluklu gürtlüye uzun süre maruz kalınması, işitme kaybına yol açabilir.
- **Etrafta bulunanların çalışma alanından güvenli bir mesafede durmalarını sağlayın. Çalışma alanına giren herkes koruyucu ekipman giymelidir.** İş parçasının veya kırılan bir bıçağın parçaları uçuşarak çalışılan alanın hemen yakınında bulunanların yaralanmasına neden olabilir.
- **Elektrik kablosunu dönen bıçaktan uzak tutun.** Kontrolü kaybetmeniz durumunda kablo kesilerek elinizin veya kolunuzun dönen bıçağa çekilmesine neden olabilir.
- **Bıçak tam olarak durmadan elektrikli aleti asla yere koymayın.** Dönen bıçak yüzeyi kaparak elektrikli aletin kontrolünüzden çıkmasına neden olabilir.

- **Elektrikli aleti yanınızda taşırken çalıştırmayın.** Kaza ile temas halinde, dönen bıçak gıyisinen takılarak bıçağı vücudunuza doğru çekilebilir.
- **Elektrikli aletin havalandırma deliklerini düzenli olarak temizleyin.** Motor fanı tozu gövdenin içine çeker ve toz metallerin aşırı miktarda birikmesi elektrik hasarlarına yol açabilir.
- **Fiş veya duy ıslaksa fişten çekmeyin.** Elektrikli aletin bağlı olduğu sigortayı sökün veya şalteri indirin. Sonra fişten çekin ve duy içindeki suyu kontrol edin.
- **Testere tamamen durana kadar bekleyin.** Korumasız, hızlı dönen bir bıçak, kestiği şey ne olursa olsun geriye doğru yürüyecektir. Düşme bırakıldıktan sonra bıçağın durması için gereken süreye dikkat edin.
- **Ahşap veya metal kesmek için kullanmayın.**
- **Asla dişli veya bölünmüş elmas bıçak kullanmayın.** Bu aletin bir alt siperi yoktur.

UYARI: Ellerinizi kesme alanından ve bıçaktan uzak tutun. Yaralanmayla sonuçlanabilir.

UYARI: Elektrik çarpması riskini azaltmak için, tüm bağlantıları kuru ve zeminden yukarıda tutun. Prize ıslak elle dokunmayın.

UYARI: Kablo takımı üzerinde bir Taşınabilir Artık Akım Cihazı (PRCD) bulunur. PRCD koruması içinde yapılmış duylar mevcuttur ve ek bir güvenlik önlemi olarak kullanılabilirler. Uzatma kablosu kullandığınızda, daima bir PRCD korumalı duy veya prize takın.

UYARI: Uzatma kablosunu daima PRCD korumalı bir prize takın.

UYARI: Her kullanımdan önce PRCD'yi test edin:

1. **PRCD'yi elektrik prizeye takın.** Gösterge kırmızıya dönmelidir.
2. **Test düğmesine basın.** Kırmızı gösterge kaybolmalıdır.
3. **Kullanmak için sıfırlama düğmesine basın.** Yukarıdaki test başarısız olursa kullanmayın.

UYARI: Asla tuzlu su veya iletken bir sıvıyla kesim işlemi yapmayın.

Ek Güvenlik Önlemleri

- **İş parçasını sabit bir yüzeye sabitlemek ve desteklemek için kelepçe veya başka pratik yöntemler kullanın.** İş parçasını elle tutmak veya vücudunuza dayamak dengesizliğe ve kontrol kaybına neden olabilir.
- **Gövdenizi bıçağın kenarında tutun, bıçak ile hizalı tutmayın.**

İKAZ: Kapatıldıktan sonra bıçak bir süre boşa döner. Ciddi yaralanmayla sonuçlanabilir.

UYARI: Alet, 30mA akımı aşmayan akım kesici cihazla beraber kullanılmaya tavsiye edilir.

Diğer Tehlikeler

Emniyet tedbirlerini düzenleyen yönetmeliğin uygulanmasına ve emniyet sağlayıcı aygıtların kullanılmasına rağmen, başka belirli risklerden kaçınılamaz. Bunlar:

- Duyma bozukluğu.
- Sıçrayan parçacıklardan kaynaklanan yaralanma riski.
- Çalışma sırasında ısınan aksesuarlardan kaynaklanan yanık tehlikesi.
- Uzun süreli kullanımdan kaynaklanan yaralanma riski.

Elektrik Güvenliği

Den elektriska motorn har konstruerats för endast en spänning. Kontrollera alltid att strömförsörjningen motsvarar spänningen på klassificeringsplattan.



DEWALT aletinin EN60745 standardına uygun olarak çift yalıtımlıdır; bu nedenle, topraklama kablosuna gerek yoktur.

Güç kablosu hasarlıysa, DEWALT yetkili servisinden temin edilebilen özel olarak hazırlanmış bir kabloyla değiştirilmelidir.

Uzatma Kablolarının Kullanımı

Uzatma kablosu kullanılması gerekiyorsa bu aletin giriş gücüne (**Teknik Özellikleri** bakın) uygun onaylı bir 3 damarlı uzatma kablosu kullanın. Minimum iletken boyutu 1,5 mm²'dir; maksimum uzunluk 30 m'dir.

Bir kablo makarası kullanırken, kabloyu daima sonuna kadar açın.

Ambalaj İçeriği

Ambalaj, aşağıdaki parçaları içermektedir:

- 1 Water kit
- 1 Bıçak Anahtarı
- 1 Bıçak Anahtarı
- 1 Kesme disk
- 1 Kullanım kılavuzu

- **Alet, parçalar ve aksesuarlarda nakliye sırasında hasar oluşup oluşmadığını kontrol edin.**
- **Çalıştırmadan önce bu kılavuzu iyice okuyup anlamak için zaman ayırın.**

Alet Üzerindeki Etiketler

Alet üzerinde, aşağıdaki uyarı sembolleri bulunmaktadır:



Aletle çalışmaya başlamadan önce bu kılavuzu okuyun.



Kulaklık takın.



Koruyucu gözlük takın.



Asla dişli veya bölünmüş elmas bıçak kullanmayın.

Tarih Kodu Konumu (Şek. [Fig.] A)

İmalat yılını da içeren Tarih Kodu **10** gövdeye basılıdır.

Örnek:

2022 XX XX

İmalat Yılı

Açıklama (Şek. A)

UYARI: Hiçbir zaman elektrikli aleti veya herhangi bir parçasını değiştirmeyin. Hasarla veya yaralanmaya sonuçlanabilir.

- 1 Kablo üzeri PRCD takımı
- 2 Açma/Kapama Düğmesi
- 3 Kilitleme düğmesi
- 4 Elmas bıçak
- 5 Dış flanş
- 6 Kelepçe vidası
- 7 Su boruları
- 8 Alet girişi
- 9 Su girişi
- 10 Tarih kodu
- 11 Vida
- 12 Su açızlığı
- 13 Derinlik ayar düğmesi
- 14 Taban
- 15 Su valf kolu
- 16 Kesme kılavuzu
- 17 Açı ayarlama düğmesi

Kullanım Amacı

Sulu seramik kesici profesyonel seramik kesme uygulamaları için tasarlanmıştır.

Islak koşullarda veya yanıcı sıvı ya da gazların mevcut olduğu ortamlarda **KULLANMAYIN**.

Bu sulu kesiciler profesyonel elektrikli aletlerdir.

Çocukların aleti ellemesine **İZİN VERMEYİN**. Bu alet deneyimsiz kullanıcılar tarafından kullanılırken nezaret edilmelidir.

- Bu ürün fiziksel ve zihinsel kapasitesinin yanı sıra algılama gücü azalmış olan veya yeterince deneyim ve bilgisi bulunmayan kişiler (çocuklar dahil) tarafından kullanılmak üzere üretilmemiştir. Bu tür kişiler ürünü ancak güvenliklerinden sorumlu bir kişi tarafından cihazın kullanımıyla ilgili talimatların verilmesi veya sürekli kontrol altında tutulması durumunda kullanabilir. Çocuklar, bu ürün ile kontrol altında tutulmalıdır.

MONTAJ VE AYARLAMALAR

UYARI: Ciddi yaralanma riskini azaltmak için herhangi bir ayar yapmadan ya da parça veya aksesuarları söküp takmadan önce aleti kapatın ve güç kaynağından ayırın. Aletin yanlışlıkla çalıştırılması yaralanmaya neden olabilir.

Anahtar (Şek. A, B)

UYARI: Cihaz fiş veya duyunun ıslanmasını önlemek için, duvara monte edilmiş bir duyun yanına yerleştirip suyun fiş veya duy üzerine damlamasını önleyin. Kullanıcı testereyi duya bağlayan kablo arasında bir "damlatma halkası" oluşturmalıdır (Şek. B). "Damlatma halkası" kablunun duy veya bir uzatma kablosu kullanıldığında

konektör seviyesi altında, suyun kablo boyunca ilerleyip duyla temas etmesini önleyen kısımdır.

UYARI: **DIKKAT:** Aleti prize takmadan önce, daima anahtarın düzgün çalıştığından ve serbest bırakıldığında OFF (kapalı) konuma geçtiğinden emin olun.

1. Çalışmayı başlatmak için anahtarı **2** basılı tutun.
2. Sürekli çalışma için kilit-açık **3** düğmesine basın ve anahtarı bırakın. Kilitleme düğmesini bırakmak için, anahtara basıp bırakın.

Elmas Bıçağı Takmak için (Şek. A, C)

1. Birlikte verilen flanş anahtarı ile dış flanş **5** yerinde tutun ve sol dişli kelepçe vidasını **6** birlikte verilen bıçak anahtarını kullanarak saat yönünde döndürerek gevşetip çıkartın.
2. Kelepçe vidasını **6** ve dış flanş **5** çıkartın.
3. Testereyi sabit bir yüzeye yerleştirin.
4. Bıçağı **4** mil üzerine yerleştirin.
5. Birlikte verilen flanş anahtarını kullanarak, dış flanş **5** tutun.
6. Sıkmak için kelepçe vidasını **6** saat yönü tersi istikametinde döndürün. İyice sıkmak için birlikte verilen bıçak anahtarını kullanın.
7. Bıçağı çıkartmak için, işlemi tersten yapın.

Sulu Kesme Sisteminin Takılması (Şek. A)

UYARI: Alet bir PRCD tarafından korunmuyorsa sulu kesme sistemini kullanmayın.

Sistem uçuyan toz parçacıklarını en aza indirirken kesme kalitesini bıçak ömrünü iyileştirir.

1. Derinlik ayar düğmesini **13** gevşetin ve tabanı **14** minimum kesme derinliği konumuna çekin.
2. Derinlik ayar düğmesinin **13** sağında döküm üzerine takılmış olan vidayı **11** sökün.
3. Su valf aksamını, valf aksamı döküm üzerindeki vida deliği ile çatalı su valfi da bıçak ile hizalanacak şekilde yerleştirin.
4. Vida ile yerine sabitleyin. Vidayı aşırı SIKMAYIN; su valf aksamına zarar verebilir.

Su Valf Aksamı (Şek. A)

UYARI: Her kullanımdan önce PRCD'yi test edin:

1. **PRCD'yi elektrik prize takın.** Gösterge kırmızıya dönmelidir.
2. **Test düğmesine basın.** Kırmızı gösterge kaybolmalıdır.
3. **Kullanmak için sıfırlama düğmesine basın.** Yukarıdaki test başarısız olursa kullanmayın.

UYARI: Her kullanımdan önce su kitini ve hortumu kontrol edin. Su kiti hasar görmüşse kullanmayın.

UYARI: **DIKKAT:** 6 bar'dan daha yüksek basınçlı su bağlamayın.

Su sistemi basıncı 6 bar'dan daha yüksekse alet ve su sistemi çıkışı arasına bir kısma valfi takın.

1. Asla testereyi baş hizasından yukarıda kullanmayın. Su kullanırken, suyun alet içine kaçmasını önlemek için kesimi yatay pozisyonla sınırlayın.

2. Aleti su valf aksamıyla kullanırken, su borularını **7** çatlak veya diğer hasarlar için kontrol edin. Zayıflamış veya hasarlı bir alan bulunduğunda orijinal yedek parçayla değiştirin. Alet girişinde **8**, su valfinda ve adaptörde **12** kaçak olup olmadığını kontrol edin. Bağlantı gevşek veya borular uçlarda gevşekse, boruları sökün, yaklaşık 25,4 mm kısaltıp yeniden bağlayın. Boruların uçlara tamamen oturduğundan emin olun. Bağlantının sıkı olduğundan emin olun.

Uzatma Kablolarının Kullanımı

- Uzatma kablosunu daima PRCD bir duya takın.
- Yalnızca açık havada kullanıma uygun uzatma kabloları kullanın. Bu uzatma kabloları üzerlerindeki "açık hava cihazlarıyla kullanılabilir; kullanılmadığında içerde saklayın" ibaresiyle tanımlanır.
- Ürünün elektriksel değerlerinden düşük elektriksel değerlerde uzatma kablosu kullanmayın.
- Hasarlı uzatma kablolarını kullanmayın. Kullanmadan önce uzatma kablosunu kontrol edin, hasarlıyla değiştirin.
- Uzatma kablolarını açmaları dışında kullanmayın ve fişten çekmek için asılmayın.

Motor

Güç kaynağınızın isim plakası ibaresiyle uyumlu olduğundan emin olun. % 10'dan daha fazla voltaj düşüşü güç kaybına ve aşırı ısınmaya neden olur. Tüm DEWALT aletleri fabrikada test edilmiştir; alet çalışmazsa, güç kaynağını kontrol edin.

- Kabloyu ısıdan ve keskin kenarlardan uzak tutun.
- Ürünü uzatma kablosundan çıkarmadan önce daima uzatma kablosunu duydan çekin.

KULLANMA

Kullanma Talimatları

UYARI: Güvenlik talimatlarına ve geçerli yönetmeliklere daima uyun.

UYARI: Uygun bıçağı kullanın. Çatlamış, hasarlı veya fazlasıyla eskimiş testere bıçaklarını kullanmayın. Ahşap veya metal kesmek için kullanmayın.

DİKKAT: Düzgün kesim için bıçağın maksimum hızı ulaşmasını bekleyin ve yavaş dengeli bir besleme kullanın.

DİKKAT: DWC410 su valf aksamı takılı olduğunda yatay yüzeylerde (bkz. **Su Valf Aksamı**) ve su valf aksamı olmaksızın düşey yüzeylerde kullanılabilir.

DİKKAT: İş parçasını sabit bir yüzeye sabitlemek ve desteklemek için kelepçe veya başka bir pratik yöntem kullanın. İş parçasını el veya vücudunuzla tutmak dengesizdir, kontrol kaybına neden olabilir.

UYARI: Ciddi yaralanma riskini azaltmak için herhangi bir ayar yapmadan ya da parça veya aksesuarları söküp takmadan önce aleti kapatın ve güç kaynağından ayırın. Aletin yanlışlıkla çalıştırılması yaralanmaya neden olabilir.

Uygun El Pozisyonu (Şek. D)

UYARI: Ciddi yaralanma riskini azaltmak için, **DAİMA** şekilde gösterilen uygun el pozisyonunu kullanın.

UYARI: Ciddi yaralanma riskini azaltmak için, ani tepki ihtimaline karşı aleti **DAİMA** sıkıca tutun.

Uygun el pozisyonu gösterildiği gibi bir elin tutamakta **20**, diğer elin de ana tutamak **21** önünde veya motor gövdesi üzerinde olduğu şekildedir.

Kesme Derinliği Ayarı (Şek. E)

1. Serbest bırakmak için derinlik ayar düğmesini **13** gevşetin.
2. Tabanı **14** aşağı yukarı hareket ettirip istenen konuma getirin.
3. Derinlik ayar düğmesini sıkın.

Sulu Kesim yöntemi (Şek. A)

UYARI: Alet PRCD tarafından korunmuyorsa sulu kesme sistemini kullanmayın.

UYARI: Elektrik şoku riskini azaltmak için, aletin içine su girmediyinden emin olun. Prize ıslak elle dokunmayın.

1. **Sulu Kesme Sistemin Takılması** bölümündeki yönergeleri izleyin.
2. Su akışını düzenlemek için, dönel kolu **15** üniteden uzağa doğru iterek su valfini açın.
3. Su valfini kapatmak için, kolu üniteye doğru itin.

Düz veya açılı kesim işlemleri için aşağıda anlatıldığı şekilde ilerleyin.

Düz kesim (Şek. A)

1. Bir fosforlu veya yağlı kalem kullanarak, kesilecek alanı işaretleyin.
2. Bıçağın iş parçasına dokunmadığından emin olarak tabanı **14** iş parçası üzerine yerleştirin.
3. İş parçası üzerindeki kesme hattı ile kesme kılavuzunun **16** dış parçasını hizalayın.
4. Aleti çalıştırın ve bıçağın maksimum hızı ulaşmasını bekleyin.
5. Kesme hattını izleyerek aleti yavaşça ve dengeli bir şekilde ileri doğru hareket ettirin.

Açılı kesim (Şek. A, F)

1. Bir fosforlu veya yağlı kalem kullanarak, kesilecek alanı işaretleyin.
2. Açılı kesme düğmesini **17** serbest bırakın ve istenen açıya getirin.
3. İstenen açıyı seçtikten sonra, tabanı sabitlemek için açılı ayar düğmesini sıkın.
4. İş parçası üzerindeki kesme hattı ile kesme kılavuzunun **16** iç parçasını hizalayın.
5. Aleti çalıştırın ve bıçağın maksimum hızı ulaşmasını bekleyin.
6. Kesme hattını izleyerek aleti yavaşça ve dengeli bir şekilde ileri doğru hareket ettirin.

BAKIM

DEWALT elektrikli aletiniz minimum bakımla uzun bir süre çalışacak şekilde tasarlanmıştır. Kesintisiz olarak memnuniyet verici bir şekilde çalışması gerekli özenin gösterilmesine ve düzenli temizliğe bağlıdır.



UYARI: Ciddi yaralanma riskini azaltmak için herhangi bir ayar yapmadan ya da parça veya aksesuarları söküp takmadan önce aleti kapatın ve güç kaynağından ayırın. Aletin yanlışlıkla çalıştırılması yaralanmaya neden olabilir.



UYARI: Bu, bakımı kullanıcı tarafından yapılamayacak bir alettir. Bakımı yalnızca bir DEWALT yetkili servisi tarafından yapılmalıdır.



Yağlama



UYARI: Alet içine ASLA yağlayıcı veya herhangi bir şekilde temizleme sıvıları püskürtmeyin veya uygulamayın. Yaralanmayla sonuçlanabilir, alet ömrü ve performansını ciddi şekilde etkileyebilir.



DEWALT aletleri fabrikada düzgün şekilde yağlanmıştır ve kullanılmaya hazırdır. Bununla birlikte, yılda bir kez iyice yağlanması ve kontrol edilmesi için aleti bir yetkili servis merkezine göndermeniz veya götürmeniz tavsiye edilir.



Temizleme



UYARI: Havalandırma deliklerinde ve etrafında toz toplanması halinde bu tozu ve kiri kuru hava kullanarak ana gövdeden uzaklaştırın. Bu işlemi gerçekleştirirken onaylı bir göz koruması ve onaylı toz maskesi takın.



UYARI: Aletin metalik olmayan parçalarını temizlemek için asla çözücü veya başka sert kimyasal kullanmayın. Bu kimyasallar bu parçalarda kullanılan malzemeleri güçsüzeleştirir. Yalnızca su ve yumuşak sabunla nemlendirilmiş bir bez kullanın. Aletin içine herhangi bir sıvının girmesine izin vermeyin; aletin herhangi bir parçasını bir sıvı içine daldırmayın.

İlave Aksesuarlar



UYARI: DEWALT tarafından tedarik veya tavsiye edilenlerin dışındaki aksesuarlar bu ürün üzerinde test edilmediğinden, söz konusu aksesuarların bu aletle birlikte kullanılması tehlikeli olabilir. Yaralanma riskini azaltmak için bu ürünle birlikte sadece DEWALT tarafından tavsiye edilen aksesuarlar kullanılmalıdır.

Uygun aksesuarlarla ilgili daha fazla bilgi almak için satış noktalarıyla görüşün.

Çevrenin Korunması



Aynı toplama. Bu işaretlenmiş simgeyle ürün ve piller normal evsel atıklarla birlikte çöpe atılmamalıdır.



Bazı malzemeleri içeren ürün ve piller geri dönüştürülebilir veya geri kazanılabilir, bu da bazı hammaddeler için talebi azaltabilir. Lütfen elektrikli ürünleri ve pilleri yerel yasal mevzuata uygun şekilde geri dönüşüme tabi tutun. Daha ayrıntılı bilgiler www.2helpU.com adresinde mevcuttur

ΚΟΦΤΗΣ ΠΛΑΚΙΔΙΩΝ ΥΓΡΗΣ ΚΟΠΗΣ

DWC410

Συγχαρητήρια!

Επιλέξατε ένα εργαλείο DEWALT. Τα έτη εμπειρίας, η σχολαστική ανάπτυξη προϊόντων και η καινοτομία έχουν καταστήσει την DEWALT έναν από τους πιο αξιόπιστους συνεργάτες στον τομέα των επαγγελματικών ηλεκτρικών εργαλείων.

Τεχνικά δεδομένα

		DWC410
Τάση	V_{AC}	230
Τύπος		1
Κατανάλωση ισχύος	W	1300
Ταχύτητα χωρίς φορτίο	min^{-1}	14500
Διάμετρος τροχού	mm	110
Βάθος κοπής στις 90°	mm	34
Μέγιστη επιτρεπόμενη πίεση νερού	bar	6
Βάρος	kg	3,0

Τιμές θορύβου και δόνησης (άθροισμα τριαξονικών ανυσμάτων) σύμφωνα με EN60745:

L_{PA} (επίπεδο πίεσης ήχου)	dB(A)	102,5
L_{WA} (επίπεδο ισχύος ήχου)	dB(A)	113,5
K (αβεβαιότητα για το δοθέν επίπεδο ήχου)	dB(A)	3,0
Τιμή εκπομπής κραδασμών $a_h =$	m/s^2	4,1
Αβεβαιότητα K =	m/s^2	1,5

Το επίπεδο εκπομπών κραδασμών και/ή θορύβου που αναφέρεται στο παρόν δελτίο πληροφοριών έχει μετρηθεί σύμφωνα με τυποποιημένη διαδικασία δοκιμής EN60745 και μπορεί να χρησιμοποιηθεί για τη σύγκριση ενός εργαλείου με άλλο. Μπορεί να χρησιμοποιηθεί για προκαταρκτική αξιολόγηση έκθεσης.

ΠΡΟΕΙΔΟΠΟΙΗΣΗ: Το δηλωμένο επίπεδο εκπομπών κραδασμών και/ή θορύβου αντιστοιχεί στις βασικές εφαρμογές του εργαλείου. Ωστόσο, αν το εργαλείο χρησιμοποιηθεί για διαφορετικές εφαρμογές, με διαφορετικά αξεσουάρ ή αν δεν συντηρείται κανονικά, η εκπομπή κραδασμών και/ή θορύβου μπορεί να διαφέρει. Το γεγονός αυτό μπορεί να αυξήσει σημαντικά το επίπεδο έκθεσης στη συνολική περίοδο εργασίας.

Μια εκτίμηση του επιπέδου έκθεσης σε κραδασμούς και/ή θόρυβο θα πρέπει να λαμβάνει υπόψη και τους χρόνους που το εργαλείο είναι απενεργοποιημένο ή λειτουργεί αλλά στην πραγματικότητα δεν εκτελεί εργασία. Αυτό μπορεί να μειώσει σημαντικά το επίπεδο έκθεσης στη συνολική περίοδο εργασίας.

Προσδιορίστε πρόσθετα μέτρα ασφαλείας για προστασία του χειριστή από τις επιπτώσεις των κραδασμών και/ή του θορύβου, όπως: συντήρηση του εργαλείου και των αξεσουάρ, διατήρηση των χεριών θερμών (αφορά τους κραδασμούς), οργάνωση των σχημάτων εργασίας.

ΣΗΜΕΙΩΣΗ: Η συσκευή αυτή προορίζεται για σύνδεση σε σύστημα τροφοδοσίας ρεύματος με μέγιστη επιτρεπόμενη σύνθετη αντίσταση συστήματος Z_{max} 0,367 Ω στο σημείο διασύνδεσης (κιβώτιο υπηρεσίας παροχής ρεύματος) της τροφοδοσίας του χρήστη.

Ο χρήστης πρέπει να διασφαλίσει ότι αυτή η συσκευή συνδέεται μόνο σε σύστημα ρεύματος που πληροί την πιο πάνω απαίτηση. Αν χρειάζεται, ο χρήστης μπορεί να ρωτήσει τη δημόσια εταιρεία παροχής ρεύματος σχετικά με τη σύνθετη αντίσταση του συστήματος στο σημείο διασύνδεσης.

Δήλωση Συμμόρφωσης - E.K.

Οδηγία περί μηχανικού εξοπλισμού



Κοφτης πλακιδίων υγρης κοπης DWC410

Η εταιρεία DEWALT δηλώνει ότι τα προϊόντα που περιγράφονται στην ενότητα **Τεχνικά δεδομένα** σχεδιάστηκαν σε συμμόρφωση με τα εξής πρότυπα και οδηγίες:

2006/42/EC, EN60745-1:2009 +A11:2010, EN60745-2-22:2011 +A11:2013.

Αυτά τα προϊόντα συμμορφώνονται και με τις Οδηγίες 2014/30/EE και 2011/65/EE. Για περισσότερες πληροφορίες, παρακαλούμε επικοινωνήστε με την DEWALT στην παρακάτω διεύθυνση ή ανατρέξτε στο πίσω μέρος του εγχειριδίου.

Ο κάτωθι υπογράφων είναι υπεύθυνος για τη σύνταξη του τεχνικού φακέλου και πραγματοποιεί την παρούσα δήλωση εκ μέρους της εταιρείας DEWALT.

Markus Rompel
Διευθυντής Μηχανολογικού τμήματος
DeWALT, Richard-Klinger-Straße 11,
65510, Idstein, Γερμανία
29.03.2018



ΠΡΟΕΙΔΟΠΟΙΗΣΗ: Για να ελαττώσετε τον κίνδυνο τραυματισμού, διαβάστε το εγχειρίδιο χρήσης.

Ορισμοί: Οδηγίες ασφαλείας

Οι παρακάτω ορισμοί περιγράφουν το επίπεδο σοβαρότητας για κάθε προειδοποιητική λέξη. Παρακαλούμε διαβάστε το εγχειρίδιο και δώστε προσοχή σε αυτά τα σύμβολα.



ΚΙΝΔΥΝΟΣ: Υποδεικνύει μια επικείμενη επικίνδυνη κατάσταση, η οποία, εάν δεν αποφευχθεί, θα προκαλέσει θάνατο ή σοβαρό τραυματισμό.



ΠΡΟΕΙΔΟΠΟΙΗΣΗ: Υποδεικνύει μια ενδεχόμενη επικίνδυνη κατάσταση, η οποία, εάν δεν αποφευχθεί,

θα μπορούσε να προκαλέσει θάνατο ή σοβαρό τραυματισμό.



ΠΡΟΣΟΧΗ: Υποδεικνύει μια ενδεχομένης επικίνδυνη κατάσταση, η οποία, εάν δεν αποφευχθεί, ενδέχεται να προκαλέσει τραυματισμό μικρής ή μέτριας σοβαρότητας.

ΣΗΜΕΙΩΣΗ: Υποδεικνύει μια πρακτική που δεν έχει σχέση με προσωπικό τραυματισμό και η οποία, εάν δεν αποφευχθεί, ενδέχεται να προκαλέσει υλική ζημιά.



Υποδηλώνει κίνδυνο ηλεκτροπληξίας.



Υποδηλώνει κίνδυνο πυρκαγιάς.

ΓΕΝΙΚΕΣ ΠΡΟΕΙΔΟΠΟΙΗΣΕΙΣ ΑΣΦΑΛΕΙΑΣ ΓΙΑ ΤΑ ΗΛΕΚΤΡΙΚΑ ΕΡΓΑΛΕΙΑ



ΠΡΟΕΙΔΟΠΟΙΗΣΗ: Διαβάστε όλες τις προειδοποιήσεις ασφαλείας, τις οδηγίες, τις απεικονίσεις και τις προδιαγραφές που συνοδεύουν αυτό το ηλεκτρικό εργαλείο. Η μη τήρηση οποιασδήποτε από τις οδηγίες που αναφέρονται πιο κάτω μπορεί να έχει ως αποτέλεσμα ηλεκτροπληξία, πυρκαγιά και/ή σοβαρό τραυματισμό.

ΔΙΑΤΗΡΗΣΤΕ ΤΙΣ ΠΡΟΕΙΔΟΠΟΙΗΣΕΙΣ ΚΑΙ ΤΙΣ ΟΔΗΓΙΕΣ ΓΙΑ ΜΕΛΛΟΝΤΙΚΗ ΑΝΑΦΟΡΑ

Ο όρος «ηλεκτρικό εργαλείο» σε όλες τις προειδοποιήσεις, αναφέρεται σε εργαλείο που τροφοδοτείται με ρεύμα από το ηλεκτρικό δίκτυο (με καλώδιο) ή σε εργαλείο που λειτουργεί με μπαταρία (ασύρματο).

1) Ασφάλεια χώρου εργασίας

- Διατηρείτε το χώρο εργασίας καθαρό και καλά φωτισμένο.** Οι μη τακτοποιημένοι ή σκοτεινοί χώροι, αποτελούν αιτία ατυχημάτων.
- Μη λειτουργείτε τα ηλεκτρικά εργαλεία σε εκρηκτικές ατμόσφαιρες, όπως όταν υπάρχουν εύφλεκτα υγρά, αέρια ή σκόνη.** Τα ηλεκτρικά εργαλεία δημιουργούν σπινθήρες που μπορούν να προκαλέσουν ανάφλεξη στη σκόνη ή τις αναθυμιάσεις.
- Απομακρύνετε τα παιδιά και άλλα παρευρισκόμενα άτομα όταν χρησιμοποιείτε ένα ηλεκτρικό εργαλείο.** Η απόσπαση της προσοχής σας μπορεί να έχει ως αποτέλεσμα την απώλεια ελέγχου.

2) Ηλεκτρική ασφάλεια

- Τα βύσματα των ηλεκτρικών εργαλείων πρέπει να ταιριάζουν με τις πρίζες. Μην τροποποιείτε ποτέ το βύσμα με οποιοδήποτε τρόπο. Μην χρησιμοποιείτε τυχόν βύσματα προσαρμογέα με γειωμένα (με γείωση εδάφους) ηλεκτρικά εργαλεία.** Με μη τροποποιημένα βύσματα και κατάλληλες πρίζες ελαττώνεται ο κίνδυνος ηλεκτροπληξίας.
- Μην επαφή την επαφή του σώματός σας με γειωμένες επιφάνειες όπως σωλήνες, calorifères, εστίες κουζίνας και ψυγεία.** Ο κίνδυνος ηλεκτροπληξίας αυξάνεται όταν το σώμα σας είναι γειωμένο.

- Μην εκθέτετε τα ηλεκτρικά εργαλεία στη βροχή ή σε συνθήκες υγρασίας.** Η είσοδος νερού σε ηλεκτρικό εργαλείο αυξάνει τον κίνδυνο ηλεκτροπληξίας.
- Μην καταπονείτε υπερβολικά το καλώδιο. Μη χρησιμοποιείτε ποτέ το καλώδιο για τη μεταφορά, το τράβηγμα ή την αποσύνδεση του ηλεκτρικού εργαλείου. Κρατήστε το καλώδιο μακριά από θερμότητα, λάδι, αιχμηρές ακμές και κινούμενα μέρη.** Καλώδια που έχουν υποστεί ζημιά ή περιπλεγμένα καλώδια αυξάνουν τον κίνδυνο ηλεκτροπληξίας.
- Όταν χρησιμοποιείτε ένα ηλεκτρικό εργαλείο σε εξωτερικό χώρο, να χρησιμοποιείτε μόνο καλώδια προέκτασης που είναι κατάλληλα για χρήση σε εξωτερικό χώρο.** Η χρήση καλωδίου κατάλληλου για χρήση σε εξωτερικό χώρο ελαττώνει τον κίνδυνο ηλεκτροπληξίας.
- Εάν είναι αναπόφευκτη η λειτουργία ηλεκτρικού εργαλείου σε χώρο με υψηλή υγρασία, χρησιμοποιήστε παροχή ηλεκτροδότησης με προστασία από ρεύματα διαρροής (RCD).** Η χρήση μιας διάταξης RCD ελαττώνει τον κίνδυνο ηλεκτροπληξίας.

3) Προσωπική ασφάλεια

- Παραμείνετε σε εγρήγορση, προσέχετε τι κάνετε και χρησιμοποιείτε την κοινή λογική κατά τη χρήση ενός ηλεκτρικού εργαλείου. Μην χρησιμοποιείτε οποιοδήποτε ηλεκτρικό εργαλείο εάν είστε κουρασμένοι(-η) ή υπό την επήρεια ναρκωτικών, αλκοόλ ή φαρμακευτικής αγωγής.** Μια μόνο στιγμή απόσπασης της προσοχής σας καθώς χειρίζεστε ηλεκτρικά εργαλεία, μπορεί να προκαλέσει σοβαρό προσωπικό τραυματισμό.
- Χρησιμοποιείτε ατομικό προστατευτικό εξοπλισμό. Να φοράτε πάντοτε προστατευτικά γυαλιά.** Η χρήση προστατευτικού εξοπλισμού όπως μάσκα για τη σκόνη, αντιλιοθητικών υποδημάτων, κράνους ή προστατευτικών ακουστικών για τις ανάλογες συνθήκες, θα ελαττώσει τους προσωπικούς τραυματισμούς.
- Αποτρέψτε τυχόν ακούσια εκκίνηση του εργαλείου. Βεβαιωθείτε ότι ο διακόπτης βρίσκεται στη θέση Off προτού συνδέσετε το εργαλείο στην πρίζα ή/και στην μπαταρία, καθώς και προτού σηκώσετε ή μεταφέρετε το εργαλείο.** Η μεταφορά ηλεκτρικών εργαλείων με το δάκτυλό σας στο διακόπτη ή η σύνδεση στην πρίζα εργαλείων με το διακόπτη στη θέση On ενέχουν κίνδυνο ατυχημάτων.
- Αφαιρέστε οποιοδήποτε κλειδί ή ρυθμιστικό κλειδί προτού ενεργοποιήσετε το ηλεκτρικό εργαλείο.** Ένα κλειδί ή ρυθμιστικό κλειδί που έχει αφεθεί προσαρτημένο σε κινητό τμήμα του ηλεκτρικού εργαλείου, μπορεί να προκαλέσει προσωπικό τραυματισμό.
- Μην προσπαθήσετε να φτάσετε απομακρυσμένα σημεία. Φροντίστε να έχετε πάντοτε την κατάλληλη στάση και να διατηρείτε την ισορροπία σας.** Κατ' αυτόν τον τρόπο θα έχετε καλύτερο έλεγχο του εργαλείου σε απροσδόκητες καταστάσεις.

- στ) **Να είστε ντυμένοι κατάλληλα. Μην φοράτε φαρδιά ενδύματα ή κοσμήματα. Διατηρείτε τα μαλλιά, τα ενδύματα και τα γάντια σας μακριά από κινούμενα μέρη.** Τα φαρδιά ενδύματα, τα κοσμήματα ή τα μακριά μαλλιά μπορεί να εμπλακούν στα κινούμενα μέρη.
- η) **Εάν οι συσκευές παρέχονται με σύνδεση συστημάτων αφαίρεσης και συλλογής σκόνης, φροντίστε τα συστήματα αυτά να είναι συνδεδεμένα και να χρησιμοποιούνται κατάλληλα.** Η χρήση συστήματος συλλογής σκόνης μπορεί να ελαττώσει τους κινδύνους που σχετίζονται με τη σκόνη.
- θ) **Μην αφήνεται την εξοικείωση που έχετε αποκτήσει από τη συχνή χρήση εργαλείων να σας επιτρέψει να εφησυχάσετε και να αγνοείτε τις αρχές ασφαλούς χρήσης των εργαλείων.** Μια απρόσμετη ενέργεια μπορεί να προκαλέσει βαρύ τραυματισμό μέσα σε κλάσματα του δευτερολέπτου.

4) Χρήση και φροντίδα των ηλεκτρικών εργαλείων

- α) **Μη ζορίζετε το ηλεκτρικό εργαλείο. Χρησιμοποιείτε το κατάλληλο εργαλείο ανάλογα με την εφαρμογή.** Η εργασία θα πραγματοποιηθεί με καλύτερο και πιο ασφαλή τρόπο όταν εκτελείται από το σωστά επιλεγμένο ηλεκτρικό εργαλείο με τον προβλεπόμενο ρυθμό.
- β) **Μη χρησιμοποιείτε το εργαλείο εάν ο διακόπτης δεν μεταβαίνει στις θέσεις On (Ενεργοποίηση) και Off (Απενεργοποίηση).** Οποιοδήποτε εργαλείο δεν μπορεί να ελεγχθεί μέσω του διακόπτη του, είναι επικίνδυνο και πρέπει να επισκευαστεί.
- γ) **Αποσυνδέστε το φως από την πηγή ρεύματος και/ή το πακέτο μπαταρίας, αν είναι αποσπώμενο, από το ηλεκτρικό εργαλείο, πριν διεξάγετε οποιαδήποτε ρύθμιση, αλλαγή εξαρτήματος ή όταν πρόκειται να αποθηκεύσετε το ηλεκτρικό εργαλείο.** Αυτού του είδους τα μέτρα ασφαλείας ελαττώνουν τον κίνδυνο τυχαίας θέσης σε λειτουργία του ηλεκτρικού εργαλείου.
- δ) **Αποθηκεύετε τα ηλεκτρικά εργαλεία που δεν χρησιμοποιείτε μακριά από μέρη όπου μπορούν να τα προσεγγίσουν παιδιά και μην επιτρέπετε τη χρήση του ηλεκτρικού εργαλείου από άτομα που δεν είναι εξοικειωμένα με αυτό ή με τις οδηγίες χρήσης του.** Τα ηλεκτρικά εργαλεία είναι επικίνδυνα όταν χρησιμοποιούνται από μη εκπαιδευμένους χειριστές.
- ε) **Συντηρείτε τα ηλεκτρικά εργαλεία. Ελέγξτε για τυχόν εσφαλμένη ευθυγράμμιση ή ενσφόνωση κινούμενων μερών, για τυχόν θραύση εξαρτημάτων και για τυχόν άλλες καταστάσεις που μπορεί να επηρεάσουν τη λειτουργία του ηλεκτρικού εργαλείου. Εάν το ηλεκτρικό εργαλείο έχει υποστεί ζημιά, φροντίστε για την επισκευή του πριν το χρησιμοποιήσετε.** Πολλά ατυχήματα έχουν προκληθεί από ηλεκτρικά εργαλεία που δεν έχουν συντηρηθεί κατάλληλα.
- στ) **Διατηρείτε τα εργαλεία κοπής αιχμηρά και καθαρά.** Τα κατάλληλα συντηρημένα εργαλεία κοπής με αιχμηρά άκρα κοπής έχουν μικρότερες πιθανότητες λυγίσματος κατά τη λειτουργία και ελέγχονται ευκολότερα.

- η) **Χρησιμοποιείτε το ηλεκτρικό εργαλείο, τα παρελκόμενα και τα τρυπάνια κ.λπ. σύμφωνα με τις παραύσεις οδηγίες, λαμβάνοντας υπόψη τις συνθήκες εργασίας και την εργασία που πρόκειται να πραγματοποιηθεί.** Η χρήση ενός ηλεκτρικού εργαλείου για εργασίες διαφορετικές από αυτές για τις οποίες προορίζεται, μπορεί να οδηγήσει σε επικίνδυνη κατάσταση.
- θ) **Διατηρείτε τις λαβές και τις επιφάνειες κρατήματος στεγνές, καθαρές και απαλλαγμένες από λάδι και γράσο.** Οι ολισθηρές λαβές και επιφάνειες κρατήματος δεν επιτρέπουν τον ασφαλή χειρισμό και έλεγχο του εργαλείου σε μη αναμενόμενες καταστάσεις.

5) Συντήρηση (Σέρβις)

- α) **Φροντίζετε τη συντήρηση του ηλεκτρικού εργαλείου να πραγματοποιείται από πιστοποιημένο για επισκευές άτομο, με τη χρήση μόνο γνήσιων ανταλλακτικών.** Κατ' αυτό τον τρόπο εξασφαλίζεται η ασφάλεια του ηλεκτρικού εργαλείου.

Πρόσθετοι ειδικοί κανόνες ασφαλείας για κόπτη πλακιδίων υγρής κοπής

- **Χρησιμοποιείτε πάντα τον προφυλακτήρα που παρέχεται με το εργαλείο. Ο προφυλακτήρας πρέπει να είναι προσαρτημένος στέρεα στο ηλεκτρικό εργαλείο και να έχει ρυθμιστεί η θέση του για μέγιστη ασφάλεια, ώστε ο χειριστής να είναι εκθεθιμένος σε όσο το δυνατόν μικρότερο μέρος της λεπίδας. Τόσο εσείς όσο και τυχόν παρευρισκόμενοι πρέπει να παίρνουν θέση εκτός του επιπέδου της περιστρεφόμενης λεπίδας.** Ο προφυλακτήρας βοηθά να προστατεύεται ο χειριστής από τα θραύσματα αν σπάσει η λεπίδα και από αθέλητη επαφή με τη λεπίδα.
- **Η ονομαστική ταχύτητα περιστροφής της λεπίδας πρέπει να είναι τουλάχιστον ίση με τη μέγιστη ταχύτητα που αναφέρεται πάνω στο ηλεκτρικό εργαλείο.** Λεπίδες που περιστρέφονται ταχύτερα από την ονομαστική τους ταχύτητα μπορεί να σπάσουν και τα θραύσματά τους να εκτιναχτούν.
- **Οι λεπίδες πρέπει να χρησιμοποιούνται μόνο για τις συνιστώμενες εφαρμογές. Για παράδειγμα: μη λειαίνετε με την πλευρά της λεπίδας κοπής.** Οι λειαντικές λεπίδες κοπής προορίζονται για λείανση με την περιφέρεια. Αν εφαρμοστούν πλευρικές δυνάμεις στις λεπίδες αυτές μπορεί να προκληθεί θραύση τους.
- **Κρατάτε τα χέρια μακριά από την περιοχή κοπής και τη λεπίδα. Κρατάτε το δεύτερο χέρι σας πάνω στη βοηθητική λαβή ή στο περίβλημα του μοτέρ.** Αν και τα δύο σας χέρια κρατούν το πριόνι, δεν μπορούν να κοπούν από τη λεπίδα.
- **Μην περνάτε κανένα μέρος του σώματός σας κάτω από το τεμάχιο εργασίας.** Ο προφυλακτήρας δεν μπορεί να σας προστατέψει από τη λεπίδα κάτω από το τεμάχιο εργασίας.
- **Ποτέ μην κρατάτε το τεμάχιο που κόβεται ανάμεσα στα χέρια ή τα πόδια σας. Στερεώνετε το τεμάχιο εργασίας σε ένα σταθερό υπόβαθρο.** Είναι σημαντικό να υποστηρίζετε

σωστά το τεμάχιο εργασίας για ελαχιστοποίηση έκθεσης του σώματος, κάμψη της λεπίδας ή της απώλειας ελέγχου.

- **Κρατάτε το ηλεκτρικό εργαλείο από μονωμένες επιφάνειες λαβής όταν εκτελείτε μια εργασία όπου το εργαλείο κοπής μπορεί να έρθει σε επαφή με αθέατα καλώδια ή το ίδιο του το καλώδιο.** Η επαφή με ηλεκτροφόρο καλώδιο θα καταστήσει ηλεκτροφόρα και τα εκτεθειμένα μεταλλικά μέρη του ηλεκτρικού εργαλείου, με αποτέλεσμα η ηλεκτροπληξία του χειριστή.
- **Πάντα χρησιμοποιείτε λεπίδες με σωστό μέγεθος και σχήμα οπών άξονα (σχήματος διαμαντιού ή κύκλου).** Λεπίδες που δεν ταιριάζουν με τα υλικά στερέωσης στο πριόνι θα κινούνται εκτός κεντραρίσματος, προκαλώντας απώλεια ελέγχου.
- **Ποτέ μη χρησιμοποιείτε ροδέλες ή μπουλόνι λεπίδας που έχουν υποστεί ζημιά ή είναι ακατάλληλα.** Οι ροδέλες και το μπουλόνι της λεπίδας έχουν σχεδιαστεί ειδικά για το πριόνι σας, για βέλτιστη απόδοση και ασφάλεια λειτουργίας.
- **Πάντα χρησιμοποιείτε φλάντζες λεπίδας που δεν έχουν υποστεί ζημιά και έχουν σωστή διάμετρο για την επιλεγμένη λεπίδα.** Οι σωστές φλάντζες λεπίδας υποστηρίζουν τη λεπίδα, μειώνοντας έτσι την πιθανότητα θραύσης της.
- **Η εξωτερική διάμετρος και το πάχος της λεπίδας σας πρέπει να είναι εντός των ονομαστικών τιμών που επιτρέπονται για το ηλεκτρικό σας εργαλείο.** Δεν είναι εφικτή η επαρκής προστασία ή έλεγχος για λεπίδες λανθασμένου μεγέθους.
- **Μη χρησιμοποιείτε λεπίδες που έχουν υποστεί ζημιά.** Πριν από κάθε χρήση, ελέγχετε προσεκτικά τις λεπίδες για σπασίματα και ραγίσματα. Αν πέσει κάτω το ηλεκτρικό εργαλείο ή η λεπίδα, ελέγξτε τα προσεκτικά για ζημιά ή εγκαταστήστε λεπίδα που δεν έχει υποστεί ζημιά. Μετά την επιθεώρηση και την εγκατάσταση της λεπίδας, εσείς και τυχόν παρευρισκόμενα άτομα πρέπει να πάρετε θέση μακριά από το επίπεδο περιστροφής της λεπίδας και να λειτουργήσετε το ηλεκτρικό εργαλείο στη μέγιστη ταχύτητα χωρίς φορτίο για ένα λεπτό. Οι λεπίδες που έχουν υποστεί ζημιά κανονικά θα διαλυθούν στη διάρκεια αυτού του χρόνου δοκιμής.
- **Φοράτε εξοπλισμό ατομικής προστασίας.** Ανάλογα με την εφαρμογή, χρησιμοποιείτε προστατευτικό πρόσωπο, ειδικά ματσογάλα ασφαλείας ή γυαλιά ασφαλείας. Φοράτε, όπως ενδείκνυται, μάσκα κατά της σκόνης, προστατευτικά ακοής, γάντια και ποδιά συνεργείου ικανή να σταματά θραύσματα από τον τροχό λείανσης ή το τεμάχιο εργασίας. Τα προστατευτικά ματιών πρέπει να έχουν την ικανότητα να σταματούν εκτινασόμενα σωματίδια που παράγονται από διάφορες εργασίες. Η μάσκα ή η αναπνευστική συσκευή κατά της σκόνης πρέπει να έχει την ικανότητα να φιλτράρει σωματίδια που παράγονται από την εργασία σας. Η παρατεταμένη έκθεση σε θόρυβο υψηλής έντασης μπορεί να προκαλέσει απώλεια ακοής.
- **Κρατάτε τους παρευρισκόμενους σε ασφαλή απόσταση από την περιοχή εργασίας. Οποιοδήποτε εισέρχεται**

στην περιοχή εργασίας πρέπει να φορά προστατευτικό εξοπλισμό. Θραύσματα του τεμαχίου εργασίας ή σπασμένης λεπίδας μπορεί να εκτιναχτούν και να προκαλέσουν τραυματισμό πέρα από την άμεση περιοχή όπου εκτελείται η εργασία.

- **Τοποθετείτε το καλώδιο σε απόσταση ασφαλείας από την περιστρεφόμενη λεπίδα.** Αν χάσετε τον έλεγχο, το καλώδιο μπορεί να κοπεί ή να μπλεχτεί και το κάτω ή το πάνω τμήμα του χειριού σας μπορεί τραβηχτεί πάνω στην περιστρεφόμενη λεπίδα.
- **Ποτέ μην αφήσετε κάτω το ηλεκτρικό εργαλείο έως ότου η λεπίδα έχει σταματήσει τελείως να κινείται.** Η περιστρεφόμενη λεπίδα μπορεί να έρθει σε επαφή και να ακινητοποιηθεί στην επιφάνεια με αποτέλεσμα το ηλεκτρικό εργαλείο να τραβηχτεί εκτός ελέγχου σας.
- **Μην έχετε σε λειτουργία το ηλεκτρικό εργαλείο ενώ το μεταφέρετε στο πλευρό σας.** Τυχόν αθλήτη επαφή με την περιστρεφόμενη λεπίδα θα μπορούσε να πιάσει τα ρούχα σας, τραβώντας τη λεπίδα προς το σώμα σας.
- **Καθαρίζετε τακτικά τα ανοίγματα αερισμού του ηλεκτρικού εργαλείου.** Ο ανεμιστήρας του μοτέρ θα τραβήξει τη σκόνη μέσα στο περίβλημα και η υπερβολικά μεγάλη συκέντρωση σκόνης μετάλλου μπορεί να προκαλέσει κινδύνους από το ηλεκτρικό ρεύμα.
- **Μην αφαιρέσετε το φως από την πρίζα, αν είναι υγρό το φως ή η πρίζα.** Διακόψτε το ρεύμα πρώτα από την ασφάλεια ή τον ασφαλειοδιακόπτη που παρέχει ρεύμα στο εργαλείο. Κατόπιν τραβήξτε το φως και ελέγξτε για παρουσία νερού στην πρίζα.
- **Περιμένετε να σταματήσει τελείως να κινείται το πριόνι.** Μια απροστάτευη, ελεύθερα κινούμενη λεπίδα θα προκαλέσει κίνηση του πριονιού προς τα πίσω, κόβοντας οτιδήποτε στην πορεία του. Να έχετε υπόψη σας το χρόνο που χρειάζεται για να σταματήσει η λεπίδα μετά την απελευθέρωση του διακόπτη.
- **Μη χρησιμοποιείτε το εργαλείο για να κόψετε ξύλο ή μέταλλο.**
- **Ποτέ μη χρησιμοποιείτε διαμαντοδίσκους με δόντια ή με τμήματα.** Το εργαλείο αυτό είναι εξοπλισμένο με κάτω προστατευτικό φράγμα.



ΠΡΟΕΙΔΟΠΟΙΗΣΗ: Κρατάτε τα χέρια μακριά από την περιοχή κοπής και τη λεπίδα. Μπορεί να προκληθεί τραυματισμός.



ΠΡΟΕΙΔΟΠΟΙΗΣΗ: Για να μειώσετε τον κίνδυνο ηλεκτροπληξίας, διατηρείτε όλες τις συνδέσεις στεγνές και πάνω από το έδαφος. Μην αγγίζετε το φως με υγρά χέρια.



ΠΡΟΕΙΔΟΠΟΙΗΣΗ: Στο σετ καλωδίου παρέχεται φορητή διάταξη προστασίας από ρεύμα διαρροής (PRCD). Επίσης διατίθενται πρίζες με ενσωματωμένη προστασία PRCD και μπορούν να χρησιμοποιηθούν για πρόσθετη ασφάλεια. Όταν χρησιμοποιείτε καλώδιο επέκτασης, πάντα να το συνδέετε σε πρίζα που προστατεύεται με διάταξη PRCD.



ΠΡΟΕΙΔΟΠΟΙΗΣΗ: Πάντα συνδέετε καλώδια επέκτασης σε πρίζα που προστατεύεται με διάταξη PRCD.



ΠΡΟΕΙΔΟΠΟΙΗΣΗ: Ελέγχετε τη διάταξη PRCD πριν από κάθε χρήση:

1. **Συνδέστε τη διάταξη PRCD στην πρίζα ρεύματος.** Η ένδειξη θα πρέπει να ανάψει με κόκκινο χρώμα.
2. **Πιέστε το μπουτόν δοκιμής.** Η κόκκινη ένδειξη θα πρέπει να σβήσει.
3. **Πιέστε το μπουτόν επαναφοράς πριν τη χρήση.** Μην τη χρησιμοποιήσετε αν η πιο πάνω δοκιμή αποτύχει.

ΠΡΟΕΙΔΟΠΟΙΗΣΗ: Ποτέ μη χρησιμοποιήσετε το πριόνι με αλμυρό νερό ή με αγώγιμο υγρό.

Πρόσθετοι κανόνες ασφαλείας

- Χρησιμοποιείτε σφιγκτήρες ή άλλον πρακτικό τρόπο για να στερεώσετε και να υποστηρίξετε το τεμάχιο εργασίας σε σταθερή επιφάνεια εργασίας. Αν κρατάτε το τεμάχιο εργασίας με το χέρι σας ή κόντρα στο σώμα σας, αυτό δεν είναι σταθερό και μπορεί να προκληθεί απώλεια ελέγχου.
- Διατηρείτε το σώμα σας τοποθετημένο σε μία από τις δύο πλευρές του πριονιού, αλλά όχι σε ευθεία με τη λεπίδα.

ΣΗΜΕΙΩΣΗ: Μετά την απενεργοποίηση οι λεπίδες συνεχίζουν να περιστρέφονται έως ότου σταματήσουν. Μπορεί να προκληθεί σοβαρός τραυματισμός.

ΠΡΟΕΙΔΟΠΟΙΗΣΗ: Συνιστούμε τη χρήση διάταξης προστασίας από ρεύμα διαρροής με διαβάθμιση έντασης ρεύματος διαρροής 30mA ή μικρότερη.

Υπολειπόμενοι κίνδυνοι

Παρά την εφαρμογή των σχετικών κανονισμών ασφαλείας και την εφαρμογή διατάξεων ασφαλείας, ορισμένοι υπολειπόμενοι κίνδυνοι δεν μπορούν να αποφευχθούν. Αυτοί είναι:

- Βλάβη της ακοής.
- Κίνδυνος σωματικής βλάβης λόγω εκτινασόμενων σωματιδίων.
- Κίνδυνος εγκαυμάτων λόγω της θέρμανσης των αξεσουάρ κατά τη λειτουργία.
- Κίνδυνος σωματικής βλάβης λόγω παρατεταμένης χρήσης.

Ηλεκτρική ασφάλεια

Ο ηλεκτρικός κινητήρας έχει σχεδιαστεί για λειτουργία μόνο σε μία τάση. Ελέγχετε πάντοτε εάν η τροφοδοσία ανταποκρίνεται στην τάση που αναγράφεται στην επιγραφή με τα δεδομένα.

 Το εργαλείο της DeWALT διαθέτει διπλή μόνωση σύμφωνα με το πρότυπο EN60745. Κατά συνέπεια, δεν απαιτείται καλώδιο γείωσης.

Εάν το καλώδιο τροφοδοσίας υποστεί βλάβη, πρέπει να αντικατασταθεί από ειδικά διαμορφωμένο καλώδιο που διατίθεται μέσω της υπηρεσίας εξυπηρέτησης της DeWALT.

Χρήση προέκτασης

Αν απαιτείται καλώδιο επέκτασης, χρησιμοποιήστε εγκεκριμένο καλώδιο επέκτασης 3 αγωγών κατάλληλο για την ισχύ αυτού του εργαλείου (ανατρέξτε στα **Τεχνικά δεδομένα**). Το ελάχιστο μέγεθος του αγωγού είναι 1,5 mm², ενώ το μέγιστο μήκος είναι 30 m.

Όταν χρησιμοποιείτε καλώδιο σε ρολό, να ξετυλίγετε πάντοτε το καλώδιο εντελώς.

Περιεχόμενα συσκευασίας

Στη συσκευασία περιέχεται:

- 1 Water kit
 - 1 Μηχανικό κλειδί λεπίδας
 - 1 Μηχανικό κλειδί λεπίδας
 - 1 Δίσκος κοπής
 - 1 Εγχειρίδιο οδηγιών
- Ελέγξτε για τυχόν ζημιές στο εργαλείο, στα τμήματα ή τα παρελκόμενα, οι οποίες μπορεί να συνέβησαν κατά τη διάρκεια της μεταφοράς.
 - Πριν από τη χρήση, αφιερώστε χρόνο για να διαβάσετε προσεκτικά και να κατανοήσετε το παρόν εγχειρίδιο.

Ενδείξεις επάνω στο εργαλείο

Επάνω στο εργαλείο εμφανίζονται τα παρακάτω εικονογράμματα:



Διαβάστε το εγχειρίδιο οδηγιών πριν από τη χρήση.



Φοράτε προστατευτικά για τα αυτιά.



Φοράτε προστατευτικά για τα μάτια.



Ποτέ μη χρησιμοποιείτε διαμαντοδίσκους με δόντια ή τμήματα

Θεση Κωδικου Ημερομηνιας (Εικ. [Fig.] A)

Ο κωδικός ημερομηνίας **10**, ο οποίος περιλαμβάνει επίσης το έτος κατασκευής, είναι τυπωμένος επάνω στο περίβλημα.

Παράδειγμα:

2022 XX XX

Έτος κατασκευής

Περιγραφή (εικ. A)



ΠΡΟΕΙΔΟΠΟΙΗΣΗ: Μην τροποποιήσετε ποτέ το ηλεκτρικό εργαλείο ή οποιοδήποτε τμήμα του. Μπορεί να προκληθεί βλάβη ή προσωπικός τραυματισμός.

- 1 Διάταξη PRCD στο σετ καλωδίου
- 2 Διακόπτης ενεργοποίησης/απενεργοποίησης (on/off)
- 3 Κουμπί ασφάλισης σε λειτουργία
- 4 Διαμαντοδίσκος
- 5 Εξωτερική φλάντζα
- 6 Βίδα σύσφιξης
- 7 Σωλήνωση νερού
- 8 Είσοδος εργαλείου
- 9 Είσοδος νερού
- 10 Κωδικός ημερομηνίας
- 11 Βίδα
- 12 Ακροφύσιο νερού
- 13 Κουμπί ρύθμισης βάθους
- 14 Πέδιλο
- 15 Μοχλός βαλβίδας νερού

16 Οδηγός κοπής

17 Κουμπί ρύθμισης φαλτσωνιάς

Προοριζόμενη Χρηση

Ο κόφτης σας πλακιδίων με σύστημα υγρής κοπής έχει σχεδιαστεί για επαγγελματικές εφαρμογές κοπής πλακιδίων.

Να **ΜΗ** χρησιμοποιείται σε συνθήκες υγρασίας ή όταν υπάρχουν εύφλεκτα υγρά ή αέρια.

Αυτοί οι κόφτες πλακιδίων υγρής κοπής είναι επαγγελματικά ηλεκτρικά εργαλεία.

ΜΗΝ αφήνετε τα παιδιά να έρχονται σε επαφή με το εργαλείο. Απαιτείται επίβλεψη όταν το εργαλείο αυτό χρησιμοποιείται από μη έμπειρους χειριστές.

- Το προϊόν αυτό δεν προορίζεται για χρήση από άτομα (περιλαμβανομένων παιδιών) που έχουν μειωμένες σωματικές, αισθητηριακές ή πνευματικές ικανότητες, ή έλλειψη εμπειρίας και/ή γνώσης και δεξιοτήτων, εκτός αν τα άτομα αυτά επιβλέπονται από άτομο υπεύθυνο για την ασφάλειά τους. Τα παιδιά δεν πρέπει να μένουν ποτέ μόνα τους με αυτό το προϊόν.

ΣΥΝΑΡΜΟΛΟΓΗΣΗ ΚΑΙ ΡΥΘΜΙΣΕΙΣ



ΠΡΟΕΙΔΟΠΟΙΗΣΗ: Για να ελαττώσετε τον κίνδυνο σοβαρού προσωπικού τραυματισμού, απενεργοποιείτε το εργαλείο και αποσυνδέετε το από την τροφοδοσία, πριν από την πραγματοποίηση τυχόν ρυθμίσεων ή την τοποθέτηση/αφαίρεση προσαρτημάτων ή παρελκόμενων. Η τυχαία εκκίνηση μπορεί να προκαλέσει τραυματισμό.

Διακόπτης (εικ. Α, Β)



ΠΡΟΕΙΔΟΠΟΙΗΣΗ: Για να αποφευχθεί η πιθανότητα να βραχεί το φως της συσκευής ή η πρίζα, τοποθετήστε το πριόνι από τη μία πλευρά μιας πρίζας τοίχου, ώστε να αποτραπεί το στάξιμο νερού πάνω στο φως ή την πρίζα. Ο χρήστης θα πρέπει να σχηματίσει ένα "βρόχο σταξίματος" στο καλώδιο κατά τη σύνδεση του πριονιού στην πρίζα (εικ. Β). Ο "βρόχος σταξίματος" είναι το μέρος του καλωδίου κάτω από το επίπεδο της πρίζας, ή του συνδέσμου αν χρησιμοποιείται καλώδιο επέκτασης, για την αποτροπή της κίνησης του νερού κατά μήκος του καλωδίου και της επαφής του νερού με την πρίζα.



ΠΡΟΣΟΧΗ: Πριν συνδέσετε το φως του εργαλείου στην πρίζα, ελέγχετε πάντα ότι ο διακόπτης πατιέται εύκολα και επιστρέφει στη θέση απενεργοποίησης όταν ελευθερώνεται.

1. Για να ξεκινήσετε τη λειτουργία, πιέστε και κρατήστε το διακόπτη 2.
2. Για συνεχή λειτουργία, πιέστε το κουμπί ασφάλισης σε λειτουργία 3 και αφήστε ελεύθερο το διακόπτη. Για να ελευθερωθεί το κουμπί ασφάλισης, πιέστε και κατόπιν ελευθερώστε το διακόπτη.

Για να τοποθετήσετε το διαμαντοδίσκο (εικ. Α, C)

1. Κρατήστε την εξωτερική φλάντζα 5 στη θέση της με το κλειδί φλάντζας που παρέχεται και χρησιμοποιήστε το παρεχόμενο κλειδί λεπίδας για να περιστρέψετε δεξιόστροφα τη βίδα με αριστερό σπείρωμα 6 ώστε να την ξεσφίξετε και να την αφαιρέσετε.
2. Αφαιρέστε τη βίδα σύσφιξης 6 και την εξωτερική φλάντζα 5.
3. Τοποθετήστε το πριόνι πάνω σε σταθερή επιφάνεια.
4. Τοποθετήστε τη λεπίδα 4 στην άτρακτο.
5. Χρησιμοποιώντας το παρεχόμενο κλειδί φλάντζας, κρατήστε την εξωτερική φλάντζα 5.
6. Περιστρέψτε αριστερόστροφα τη βίδα σύσφιξης 6 για να τη σφίξετε. Για να τη σφίξετε καλά χρησιμοποιήστε το παρεχόμενο κλειδί λεπίδας.
7. Για να αφαιρέσετε τη λεπίδα, αντιστρέψτε τη διαδικασία.

Τοποθέτηση του συστήματος υγρής κοπής (εικ. Α)



ΠΡΟΕΙΔΟΠΟΙΗΣΗ: Μη χρησιμοποιήσετε το σύστημα υγρής κοπής εκτός αν το εργαλείο προστατεύεται από διάταξη PRCD.

Αυτό το σύστημα κοπής ελαχιστοποιεί τα αιωρούμενα σωματίδια σκόνης ενώ βελτιώνει την ποιότητα κοπής και το χρόνο ζωής τη λεπίδας.

1. Ξεσφίξτε το κουμπί 13 ρύθμισης βάθους και τραβήξτε το πέδιλο 14 στη θέση του ελάχιστου βάθους κοπής.
2. Αφαιρέστε τη βίδα 11 που βρίσκεται αμέσως δεξιά του κουμπιού ρύθμισης βάθους 13 στο χυτό τμήμα.
3. Ρυθμίστε τη θέση του συγκροτήματος βαλβίδας νερού ώστε η οπή στο συγκρότημα βαλβίδας νερού να ευθυγραμμίζεται με την οπή βίδας που βρίσκεται στο χυτό τμήμα και η διχλωτική βαλβίδα νερού βρίσκεται εκατέρωθεν της λεπίδας.
4. Ασφαλίστε στη θέση του με τη βίδα. ΜΗ σφίξετε υπερβολικά τη βίδα. Θα μπορούσε να προκληθεί ζημιά στο συγκρότημα βαλβίδας νερού.

Συγκρότημα βαλβίδας νερού (εικ. Α)



ΠΡΟΕΙΔΟΠΟΙΗΣΗ: Ελέγχετε τη διάταξη PRCD πριν από κάθε χρήση:

1. **Συνδέστε τη διάταξη PRCD στην πρίζα ρεύματος.** Η ένδειξη θα πρέπει να ανάψει με κόκκινο χρώμα.
2. **Πιέστε το κουμπί δοκιμής.** Η κόκκινη ένδειξη θα πρέπει να σβήσει.
3. **Πιέστε το κουμπί επαναφοράς πριν τη χρήση.** Μην τη χρησιμοποιήσετε αν η πιο πάνω δοκιμή αποτύχει.



ΠΡΟΕΙΔΟΠΟΙΗΣΗ: Ελέγχετε τον εύκαμπο σωλήνα και το κит νερού πριν από κάθε χρήση. Μη χρησιμοποιήσετε το σύστημα νερού αν ο εύκαμπτος σωλήνας ή το κит νερού έχει υποστεί ζημιά.

ΠΡΟΣΟΧΗ: Μη συνδέσετε σε παροχή νερού με πίεση μεγαλύτερη των 6 bar.

Αν η μέγιστη πίεση του συστήματος παροχής νερού είναι άνω των 6 bar, πρέπει να προστεθεί βαλβίδα μείωσης της πίεσης του νερού, ανάμεσα στο εργαλείο και την έξοδο παροχής νερού.

1. Ποτέ μη χρησιμοποιείτε το πρίονι σε θέση πάνω από το κεφάλι. Όταν χρησιμοποιείτε νερό, περιορίζετε την κοπή σε οριζόντια θέση για να μειώσετε τον κίνδυνο εισόδου νερού στο εργαλείο.
2. Πριν τη χρήση του εργαλείου με το συγκρότημα βαλβίδας νερού, επιθεωρήστε τη σωλήνωση νερού **7** για σπές, ρωγμές ή άλλου είδους ζημιά. Αν βρεθεί περιοχή με ενδοχόμενη εξασθένιση ή ζημιά, αντικαταστήστε το εξάρτημα με ακριβώς ίδιο ανταλλακτικό. Ελέγξτε για διαρροές τις συνδέσεις στην είσοδο **8** του εργαλείου, τη βαλβίδα νερού και τον προσαρμογέα **12**. Αν η σύνδεση είναι χαλαρή ή αν η σωλήνωση έχει χαλαρώσει γύρω από τα οδοντωτά στόμια σύνδεσης, αποσυνδέστε τη σωλήνωση, κόψτε περίπου 25,4 mm και κατόπιν επανασυνδέστε τη. Βεβαιωθείτε ότι η σωλήνωση έχει περάσει από όλα τα δόντια των στομιών σύνδεσης. Ελέγξτε για να βεβαιωθείτε ότι η σύνδεση είναι σφιχτή.

Χρήση καλωδίων επέκτασης

- Πάντα συνδέετε το καλώδιο επέκτασης σε πρίζα με διάταξη PRCD.
- Χρησιμοποιείτε μόνο καλώδια επέκτασης που προορίζονται για χρήση σε εξωτερικό χώρο. Αυτά τα καλώδια επέκτασης μπορείτε να τα αναγνωρίσετε από τη σήμανση "Acceptable for use with outdoor appliance; store indoors while not in use." (Αποδεκτά για χρήση με συσκευή εξωτερικού χώρου. Να φυλάσσεται σε εσωτερικό χώρο όταν δεν χρησιμοποιείται").
- Χρησιμοποιείτε καλώδια επέκτασης με ονομαστικά ηλεκτρικά στοιχεία όχι υποδεέστερα από αυτά του εργαλείου.
- Μη χρησιμοποιείτε καλώδια επέκτασης που έχουν υποστεί ζημιά. Ελέγχετε προσεκτικά το καλώδιο επέκτασης πριν τη χρήση και αντικαταστήστε το αν έχει υποστεί ζημιά.
- Μην κακομεταχειρίζεστε τα καλώδια επέκτασης και μην τραβάτε οποιοδήποτε καλώδιο όταν θέλετε να το αποσυνδέσετε.







Μοτέρ

Βεβαιωθείτε ότι η παροχή ρεύματος που πρόκειται να χρησιμοποιηθεί συμφωνεί με τις επισημάνσεις στην πινακίδα στοιχείων. Μείωση τάσης περισσότερο από 10% θα προκαλέσει απώλεια ισχύος και υπερθέρμανση. Όλα τα εργαλεία DEWALT έχουν δοκιμαστεί στο εργοστάσιο: αν το εργαλείο δεν λειτουργεί, ελέγξτε την παροχή ρεύματος.



- Κρατάτε το καλώδιο μακριά από θερμότητα και αιχμηρές ακμές.
- Πάντα αποσυνδέετε το καλώδιο επέκτασης από την πρίζα πριν αποσυνδέσετε το προϊόν από το καλώδιο επέκτασης.

ΛΕΙΤΟΥΡΓΙΑ

Οδηγίες χρήσης

-  **ΠΡΟΕΙΔΟΠΟΙΗΣΗ:** Να τηρείτε πάντοτε τις οδηγίες ασφαλείας και τις ισχύουσες ρυθμίσεις.
-  **ΠΡΟΕΙΔΟΠΟΙΗΣΗ:** Χρησιμοποιείτε την κατάλληλη λεπίδα. Μη χρησιμοποιείτε λεπίδες που έχουν ραγίσει, υποστεί ζημιά ή φθαρεί υπερβολικά. Μη χρησιμοποιείτε το εργαλείο για να κόψετε ξύλο ή μέταλλο.
-  **ΠΡΟΣΟΧΗ:** Για σωστή κοπή, περιμένετε η λεπίδα να φθάσει το μέγιστο αριθμό στροφών πριν αρχίσετε και χρησιμοποιήστε αργή και ομοιόμορφη προώθηση.
-  **ΠΡΟΣΟΧΗ:** Το εργαλείο DWC410 μπορεί να χρησιμοποιηθεί σε οριζόντιες επιφάνειες όταν έχει προσαρτηθεί το συγκρότημα βαλβίδας νερού (βλ. **Συγκρότημα βαλβίδας νερού**) και να χρησιμοποιηθεί σε κάθετες επιφάνειες χωρίς να έχει προσαρτηθεί το συγκρότημα βαλβίδας νερού.
-  **ΠΡΟΣΟΧΗ:** Χρησιμοποιείτε σφιγκτήρες ή άλλον πρακτικό τρόπο για να στερεώσετε και να υποστηρίξετε το τεμάχιο εργασίας σε σταθερή επιφάνεια εργασίας. Αν κρατάτε το τεμάχιο εργασίας με το χέρι σας ή κόντρα στο σώμα σας, αυτό δεν είναι σταθερό και μπορεί να προκληθεί απώλεια ελέγχου.
-  **ΠΡΟΕΙΔΟΠΟΙΗΣΗ:** Για να ελαττώσετε τον κίνδυνο σοβαρού προσωπικού τραυματισμού, απενεργοποιείτε το εργαλείο και αποσυνδέετε το από την τροφοδοσία, πριν από την πραγματοποίηση τυχόν ρυθμίσεων ή την τοποθέτηση/αφαίρεση προσαρτημάτων ή παρελκόμενων. Η τυχαία εκκίνηση μπορεί να προκαλέσει τραυματισμό.

Κατάλληλη θέση χεριών (εικ. D)

-  **ΠΡΟΕΙΔΟΠΟΙΗΣΗ:** Για να ελαττώσετε τον κίνδυνο προσωπικού τραυματισμού, να χρησιμοποιείτε **ΠΑΝΤΟΤΕ** την κατάλληλη θέση των χεριών, όπως φαίνεται.
-  **ΠΡΟΕΙΔΟΠΟΙΗΣΗ:** Για να ελαττώσετε τον κίνδυνο προσωπικού τραυματισμού, **ΠΑΝΤΟΤΕ** να κρατάτε καλά το εργαλείο για να είστε προετοιμασμένοι σε περίπτωση ξαφνικής αντίδρασης.

Για τη σωστή τοποθέτηση των χεριών απαιτείται ένα χέρι στη λαβή **20**, με το άλλο χέρι στο μπροστινό μέρος της κύριας λαβής **21** ή στο περιβλήμα του μοτέρ, όπως δείχνει η εικόνα.

Ρύθμιση του βάθους κοπής (εικ. E)

1. Ξεσφίξτε το κουμπί ρύθμισης βάθους **13** για να ελευθερώσετε το μηχανισμό.
2. Μετακινήστε το πέδιλο **14** προς τα πάνω ή κάτω στην επιθυμητή θέση.
3. Σφίξτε το κουμπί ρύθμισης βάθους.

Μέθοδος υγρής κοπής (Εικ. Α)

-  **ΠΡΟΕΙΔΟΠΟΙΗΣΗ:** Μη χρησιμοποιήσετε το σύστημα υγρής κοπής εκτός αν το εργαλείο προστατεύεται από τη διάταξη PRCD.

! **ΠΡΟΕΙΔΟΠΟΙΗΣΗ:** Για να μειώσετε τον κίνδυνο ηλεκτροπληξίας, βεβαιωθείτε ότι το νερό δεν θα εισέλθει στο εργαλείο σας. Μην αγγίζετε το φως με υγρά χέρια.

1. Ακολουθείτε τις οδηγίες που αναφέρονται στο τμήμα **Τοποθέτηση του συστήματος υγρής κοπής.**
2. Για να ρυθμίσετε τη ροή νερού, ανοίξετε τη βαλβίδα νερού περιστρέφοντας το μοχλό **15** μακριά από τη μονάδα.
3. Για να κλείσετε τη βαλβίδα νερού, σπρώξτε το μοχλό προς τη μονάδα.

Για ίσιες κοπές ή κοπές υπό γωνία, προχωρήστε όπως περιγράφεται πιο κάτω.

Ίσιες κοπές (Εικ. Α)

1. Χρησιμοποιώντας μαρκαδόρο ή μολύβι διαφανειών, σημαδέψτε την περιοχή που πρέπει να κοπεί.
2. Τοποθετήστε το πέλδilo **14** του προιονιού στο τεμάχιο εργασίας εξασφαλίζοντας ότι η λεπίδα δεν αγγίζει το τεμάχιο εργασίας.
3. Ευθυγραμμίστε το εξωτερικό μέρος του οδηγού κοπής **16** με τη γραμμή κοπής στο τεμάχιο εργασίας.
4. Ενεργοποιήστε το εργαλείο και περιμένετε να φθάσει η λεπίδα τη μέγιστη ταχύτητά της.
5. Μετακινήστε το εργαλείο αργά και ομοιόμορφα προς τα εμπρός, ακολουθώντας τη γραμμή κοπής.

Κοπές υπό γωνία (Εικ. Α, F)

1. Χρησιμοποιώντας μαρκαδόρο ή μολύβι διαφανειών, σημαδέψτε την περιοχή που πρέπει να κοπεί.
2. Απασφαλίστε το κουμπί ρύθμισης φαλτσγωνιάς **17** και μετακινήστε το στην επιθυμητή γωνία.
3. Μετά την επιλογή της επιθυμητής γωνίας, σφίξτε το κουμπί ρύθμισης φαλτσγωνιάς για να στερεώσετε το πέλδilo.
4. Ευθυγραμμίστε το εσωτερικό μέρος του οδηγού κοπής **16** με τη γραμμή κοπής στο τεμάχιο εργασίας.
5. Ενεργοποιήστε το εργαλείο και περιμένετε να φθάσει η λεπίδα τη μέγιστη ταχύτητά της.
6. Μετακινήστε το εργαλείο αργά και ομοιόμορφα προς τα εμπρός, ακολουθώντας τη γραμμή κοπής.

ΣΥΝΤΗΡΗΣΗ

Το ηλεκτρικό εργαλείο της DEWALT σχεδιάστηκε για να λειτουργεί επί μεγάλο χρονικό διάστημα με ελάχιστη συντήρηση. Η συνεχής ικανοποιητική λειτουργία εξαρτάται από τη σωστή φροντίδα του εργαλείου και τον τακτικό καθαρισμό.

! **ΠΡΟΕΙΔΟΠΟΙΗΣΗ:** Για να ελαττώσετε τον κίνδυνο σοβαρού προσωπικού τραυματισμού, απενεργοποιείτε το εργαλείο και αποσυνδέετε το από την τροφοδοσία, πριν από την πραγματοποίηση τυχόν ρυθμίσεων ή την τοποθέτηση/αφαίρεση προσαρτημάτων ή παρελκόμενων. Η τυχαία εκκίνηση μπορεί να προκαλέσει τραυματισμό.

! **ΠΡΟΕΙΔΟΠΟΙΗΣΗ:** Αυτό είναι ένα εργαλείο που δεν μπορεί να συντηρηθεί από το χρήστη. Πρέπει να συντηρείται από επίσημο αντιπρόσωπο σέρβις της DEWALT.



Λίπανση

! **ΠΡΟΕΙΔΟΠΟΙΗΣΗ:** ΠΟΤΕ μην ψεκάσετε ή μην εφαρμόσετε με οποιοδήποτε άλλο τρόπο λιπαντικά μέσα στο εργαλείο. Αυτό μπορεί να έχει ως αποτέλεσμα σωματική βλάβη και μπορεί να επηρεάσει σοβαρά το χρόνο ζωής και την απόδοση του εργαλείου.



Τα εργαλεία DEWALT λιπώνονται σωστά στο εργοστάσιο και είναι έτοιμα για χρήση. Ωστόσο, συνιστάται, μία φορά το χρόνο, να παραδίδετε ή να αποστέλλετε το εργαλείο σε εξουσιοδοτημένο κέντρο σέρβις για σχολαστικό καθαρισμό και έλεγχο.



Καθαρισμός

! **ΠΡΟΕΙΔΟΠΟΙΗΣΗ:** Για την αφαίρεση ρύπων και σκόνης, χρησιμοποιήστε ξηρό αέρα κάθε φορά που διαπιστώνετε συκέντρωση σκόνης εντός και γύρω από τις θυρίδες αερισμού. Όταν εκτελείτε αυτή τη διαδικασία, να φοράτε εγκεκριμένο προστατευτικό για τα μάτια και εγκεκριμένη μάσκα για τη σκόνη.

! **ΠΡΟΕΙΔΟΠΟΙΗΣΗ:** Μη χρησιμοποιείτε ποτέ διαλύτες ή άλλες ισχυρές χημικές ουσίες για τον καθαρισμό των μη μεταλλικών τμημάτων του εργαλείου. Αυτές οι χημικές ουσίες μπορούν να υποβαθμίσουν την ποιότητα των υλικών που χρησιμοποιούνται σε αυτά τα τμήματα. Χρησιμοποιείτε ένα πανί που έχει εμποτιστεί μόνο σε νερό και ήπιο σαπούνι. Μην επιτρέψετε ποτέ την εισροή τυχόν υγρών στο εσωτερικό του εργαλείου. Μη βυθίσετε ποτέ οποιοδήποτε τμήμα του εργαλείου σε υγρό.

Προαιρετικά παρελκόμενα

! **ΠΡΟΕΙΔΟΠΟΙΗΣΗ:** Επειδή με το προϊόν αυτό δεν έχουν δοκιμαστεί άλλα παρελκόμενα εκτός από αυτό που διατίθενται από την DEWALT, η χρήση τυχόν τέτοιων παρελκόμενων με το εργαλείο αυτό μπορεί να είναι επικίνδυνη. Για να ελαττώσετε τον κίνδυνο τραυματισμού, πρέπει να χρησιμοποιείτε μόνο παρελκόμενα που συνιστώνται από την DEWALT.

Για περισσότερες πληροφορίες σχετικά με τα κατάλληλα παρελκόμενα, συμβουλευτείτε τον αντιπρόσωπο με τον οποίο συνεργάζεστε.

Για την προστασία του περιβάλλοντος

 Χωριστή συλλογή. Τα προϊόντα και οι μπαταρίες που επισμαίνονται με αυτό το σύμβολο δεν πρέπει να απορρίπτονται μαζί με τα κοινά οικιακά απορρίμματα.

Τα προϊόντα και οι μπαταρίες περιέχουν υλικά που μπορούν να ανακτηθούν ή να ανακυκλωθούν ώστε να μειωθούν οι ανάγκες για πρώτες ύλες. Παρακαλούμε να ανακυκλώνετε τα ηλεκτρικά προϊόντα και τις μπαταρίες σύμφωνα με τους τοπικούς κανονισμούς. Περισσότερες πληροφορίες διατίθενται στον ιστότοπο www.2helpU.com.

Belgique et Luxembourg België en Luxemburg	DeWALT - Belgium BVBA Egide Walschaertsstraat 16 2800 Mechelen	Tel: NL 32 15 47 37 63 Tel: FR 32 15 47 37 64 Fax: 32 15 47 37 99	www.dewalt.be enduserv.BE@sbdinc.com
Danmark	DeWALT (Stanley Black&Decker AS) Roskildevej 22 2620 Albertslund	Tel: 70 20 15 10 Fax: 70 22 49 10	www.dewalt.dk kundeservice.dk@sbdinc.com
Deutschland	DeWALT Richard-Klinger-Str. 11 65510 Idstein	Tel: 06126-21-0 Fax: 06126-21-2770	www.dewalt.de infodwge@sbdinc.com
Ελλάς	DeWALT (ΕΜΔΑ) Α.Ε. ΕΔΡΑ-ΓΡΑΦΕΙΑ : Στραβίωνος 7 & Α. Βουλιαγμένης, Γλυφάδα 166 74, Αθήνα SERVICE : Ημερος Τόπος 2 (Χάνι Αδών) – 193 00 Ασπίστηγυρος	Τηλ: 00302108981616 Φαξ: 00302108983570	www.dewalt.gr Greece.Service@sbdinc.com
España	DeWALT Ibérica, S.C.A. Parc de Negocios "Mas Blau" Edificio Muntadas, c/Bergadà, 1, Of. A6 08820 El Prat de Llobregat (Barcelona)	Tel: 934 797 400 Fax: 934 797 419	www.dewalt.es respuesta.postventa@sbdinc.com
France	DeWALT (Stanley Black & Decker France SAS) 62 Chemin de la Bruyère CS 60105, 69574 DARDILLY Cedex	Tel: 04 72 20 39 20 Fax: 04 72 20 39 00	www.dewalt.fr scufr@sbdinc.com
Schweiz Suisse Svizzera	DeWALT In der Luberzen 42 8902 Urdorf	Tel: 044 - 755 60 70 Fax: 044 - 730 70 67	www.dewalt.ch service@rofoag.ch
Ireland	DeWALT Building 4500, Kinsale Road Cork Airport Business Park Cork, Ireland	Tel: 00353-2781800 Fax: 01278 1811	www.dewalt.ie Sales.Ireland@sbdinc.com
Italia	DeWALT via Energypark 6 20871 Vimercate (MB), IT	Tel: 800-014353 39 039-9590200 Fax: 39 039-9590311	www.dewalt.it
Nederlands	DeWALT Netherlands BVPostbus 83, 6120 AB BORN	Tel: 31 164 283 063 Fax: 31 164 283 200	www.dewalt.nl
Norge	DeWALT Postboks 4613 0405 Oslo, Norge	Tel: 45 25 13 00 Fax: 45 25 08 00	www.dewalt.no kundeservice.no@sbdinc.com
Österreich	DeWALT Werkzeug Vertriebsges m.b.H Oberlaaerstrasse 248, A-1230 Wien	Tel: 01 - 66116 - 0 Fax: 01 - 66116 - 614	www.dewalt.at service.austria@sbdinc.com
Portugal	DeWALT Ed. D Dinis, Quina da Fonte Rua dos Malhoes 2 2A 2º Esq. Oeiras e S. Juliao da Barra, paço de Arcos e Caxias 2770 071 Paço de Arcos	Tel: +351 214667500 Fax: +351214667580	www.dewalt.pt resposta.postventa@sbdinc.com
Suomi	DeWALT PL47 00521 Helsinki, Suomi	Puh: 010 400 4333 Faksi: 0800 411 340	www.dewalt.fi asiakaspalvelu.fi@sbdinc.com
Sverige	DeWALT BOX 94 43122 Mölndal Sverige	Tel: 031 68 61 60 Fax: 031 68 60 08	www.dewalt.se kundservice.se@sbdinc.com
Türkiye	Sanayi ve Ticaret Bakanlığı tebliğince kullanım ömrü 7 yıldır. Stanley Black & Decker Turkey Alet Üretim San. Tic. Ltd.Şti. AND Kozyatağı – İçerenköy Mah. Umut Sok. AND Ofis Sit. No: 10-12 / 82-83-84 Ataşehir/İstanbul, Türkiye	Tel: +90 216 665 2900 Faks: +90 216 665 2901	www.dewalt.com.tr support@dewalt.com.tr
United Kingdom	DeWALT, 270 Bath Road; Slough, Berks SL1 4DX	Tel: 01753-567055 Fax: 01753-572112	www.dewalt.co.uk emeaservice@sbdinc.com
Australia / New Zealand	DeWALT 810 Whitehorse Road Box Hill VIC 3128 Australia	Tel: Aust 1800 338 002 Tel: NZ 0800 339 258	www.dewalt.com.au www.dewalt.co.nz
Middle East Africa	DeWALT P.O. Box - 17164, Jebel Ali Free Zone (South), Dubai, UAE	Tel: 971 4 812 7400 Fax: 971 4 2822765	www.dewalt.ae support@dewalt.ae