

DEWALT[®]
XR LI-ION

www.DEWALT.com

DCR016

Dansk (<i>oversat fra original brugsvejledning</i>)	3
Deutsch (<i>übersetzt von den Originalanweisungen</i>)	12
English (<i>original instructions</i>)	22
Español (<i>traducido de las instrucciones originales</i>)	30
Français (<i>traduction de la notice d'instructions originale</i>)	39
Italiano (<i>tradotto dalle istruzioni originali</i>)	48
Nederlands (<i>vertaald vanuit de originele instructies</i>)	58
Norsk (<i>oversatt fra de originale instruksjonene</i>)	67
Português (<i>traduzido das instruções originais</i>)	75
Suomi (<i>käännetty alkuperäisestä käyttöohjeesta</i>)	84
Svenska (<i>översatt från de ursprungliga instruktionerna</i>)	92
Türkçe (<i>orijinal talimatlardan çevrilmiştir</i>)	101
Ελληνικά (<i>μετάφραση από τις πρωτότυπες οδηγίες</i>)	110

Figure 1

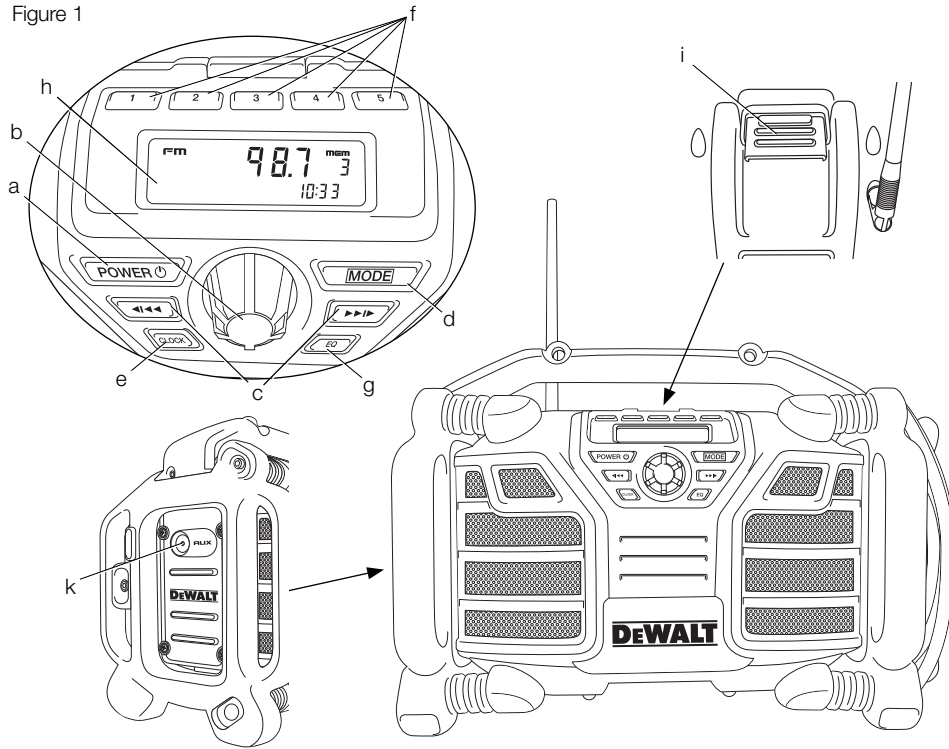

Figure 2

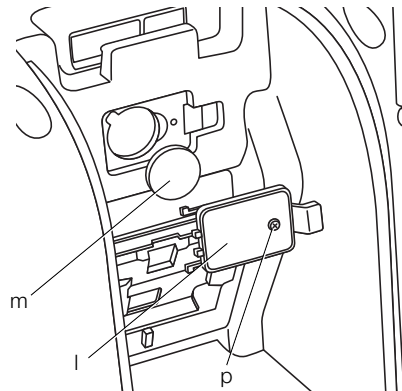

Figure 3

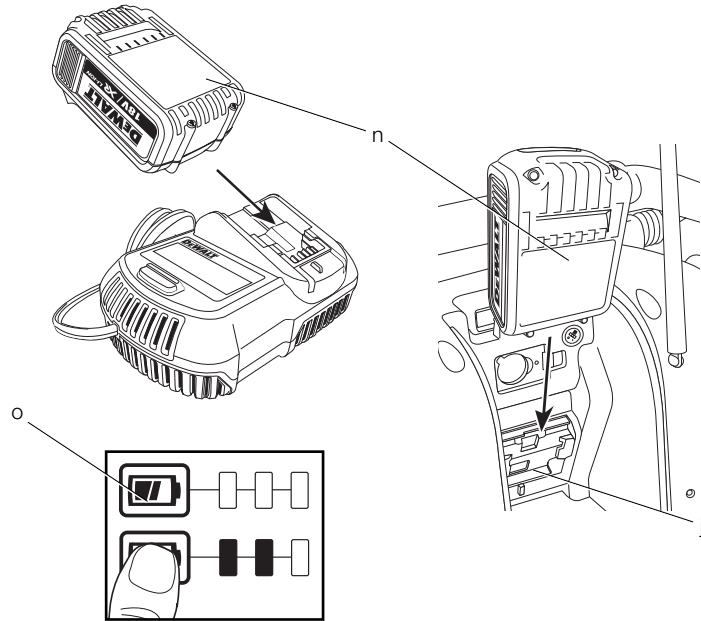
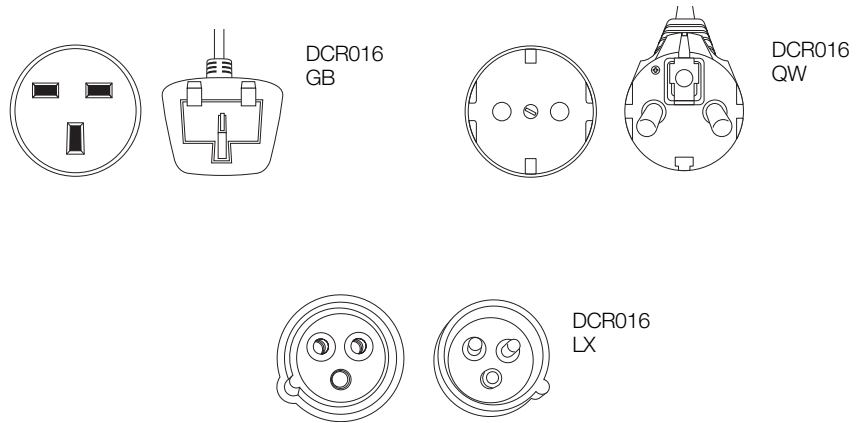

Figure 4



RADIO

DCR016

Tillykke!

Du har valgt et DEWALT-produkt. Mange års erfaring, ihærdig produktudvikling og innovation gør DEWALT én af de mest pålidelige partnere for professionelle brugere af elværktøj.

Tekniske data

		DCR016
Strømkilde		AC/DC
Netspænding	V_{AC}	230
Batterispænding	V_{DC}	10,8–18
Batteritype		Li-Ion
Vægt	kg	5,7

Sikringer:

Europa	230 V	16 ampere, strømforsyning
--------	-------	---------------------------

Definitioner: sikkerhedsretningslinjer

Nedenstående definitioner beskriver sikkerhedsniveauet for hvert enkelt signalord. Læs vejledningen og vær opmærksom på disse symboler.



FARE: Angiver en umiddelbart farlig situation, der medmindre den undgås, vil resultere i **død eller alvorlig personskade**.



ADVARSEL: Angiver en potentielt farlig situation, der medmindre den undgås, kunne resultere i **død eller alvorlig personskade**.



FORSIGTIG: Angiver en potentielt farlig situation, der medmindre den undgås, kan resultere i **mindre eller moderat personskade**.

BEMÆRK: Angiver en handling, der **ikke er forbundet med personskade**, men som **kan** resultere i **produktskade**.



Angiver risiko for elektrisk stød.



Angiver brandfare.

Batteripakke		DCB121	DCB123	DCB140	DCB141	DCB142	DCB180	DCB181	DCB182	DCB183
Batteritype		Li-Ion	Li-Ion	Li-Ion	Li-Ion	Li-Ion	Li-Ion	Li-Ion	Li-Ion	Li-Ion
Spænding	V_{DC}	10,8	10,8	14,4	14,4	14,4	18	18	18	18
Ydeevne	A_h	1,3	1,5	3,0	1,5	4,0	3,0	1,5	4,0	2,0
Vægt	kg	0,2	0,2	0,53	0,30	0,54	0,64	0,35	0,61	0,40

Oplader		DCB105			
Netspænding	V_{AC}	230 V			
Batteritype		Li-Ion			
Ca. opladningstid	min	30	45	55	70
		(1,5 Ah batteripakker)	(2,0 Ah batteripakker)	(3,0 Ah batteripakker)	(4,0 Ah batteripakker)
Vægt	kg	0,49			

Sikkerhedsinstruktioner for radio

- **Udsæt ikke ledningen for overlast.** Bær aldrig radioen i ledningen. Træk aldrig i ledningen for at frakoble den fra stikket. Hold ledningen på afstand af varme, olie og skarpe kanter.

- **Tag batteripakken ud.** Sluk før du efterlader den uden opsyn. Slå strømmen fra, når batteripakken ikke bruges, og før udskiftning af tilbehør eller ekstraudstyr og før servicearbejder.
- Dette udstyr er beregnet til brug i moderate klimaer.

- Dette udstyr er ikke beregnet til anvendelse af personer (inklusive børn) med nedsatte fysiske, sensoriske eller mentale handicaps eller med mangel på erfaringer eller viden, medmindre de er under overvågning eller har fået instruktioner i brugen af udstyret af en person, der er ansvarlig for deres sikkerhed.
- Børn skal overvåges for at sikre, at de ikke leger med udstyret.
- Oplader/radio må ikke udsættes for dryp eller sprøjt; der må ikke anbringes nogen genstande på den fyldt med væsker som f.eks. vaser.
- Ingen åben ild, som f.eks. tændte stearinlys må placeres på radioen/opladeren.
- Netstikket bruges som afbryder, frakoblingsenheden (stik) skal være let at betjene.

Mærkninger på radioen

Følgende piktogrammer vises på radioen:



Læs vejledningen.

Vigtig sikkerhedsvejledning for alle batteriopladere

GEM DISSE INSTRUKTIONER: Denne vejledning indeholder vigtige sikkerheds- og driftsinstruktioner for DCB105 batterioplader.

- Før du bruger opladeren, læs alle instruktioner og de sikkerhedsmæssige afmærkninger på opladeren, batteripakken og produktet.



ADVARSEL: Risiko for chok. Lad ikke nogen flydende væsker komme ind i opladeren. Det kan resultere i et elektrisk chok.



FORSIGTIG: Risiko for brand. For at reducere risikoen for kvæstelser, oplad kun DEWALT genopladelige batteripakker. Andre batterityper kan blive overophedet og kan eksplodere og medføre person- og produktskader. Oplad ikke ikke-genopladelige batterier.



FORSIGTIG: Børn skal overvåges for at sikre, at de ikke leger med udstyret.



FORSIGTIG: Der er risiko for eksplosion, hvis det interne batteri udskiftes forkert. Udskift kun med den samme eller tilsvarende type.

BEMÆRK: Under bestemte forhold, når opladeren er tilsluttet til strømforsyningen, kan den blive kortsluttet af fremmede materialer.

Fremmede materialer af en ledende art som for eksempel, men ikke begrænset til slibestøv, metalspåner, ståluld, aluminiumsfolie eller anden koncentration af metalliske partikler skal holdes på afstand af opladerens huler. Tag altid stikket til opladeren ud fra kontakten, når der ikke er indsat en batteripakke. Tag stikket til opladeren ud før forsøg på at rengøre den.

- **Forsøg ALDRIG at oplade batteripakken med andre opladere end dem, der er omtalt i denne manual.** Opladeren og batteripakken er specielt designet til at arbejde sammen.
- **Disse opladere er ikke beregnet til anden brug end opladning af DEWALT genopladelige batterier.** Al anden brug kan medføre risiko for brand, elektrisk chok eller livsfarlige elektriske stød.
- **Udsæt ikke opladeren for regn eller sne.**
- **Træk i stikket i stedet for ledningen, når opladeren frakobles.** Dette vil reducere risikoen for beskadigelse af elstikket og ledningen.
- **Sørg for at ledningen er placeret, så den ikke bliver trådt på, snublet over eller på anden måde bliver genstand for skader eller belastning.**
- **Anvend kun en forlængerledning, når det er absolut nødvendigt.** Anvendelse af en ukorrekt forlængerledning kan resultere i risiko for brand, elektrisk chok eller livsfarlige elektriske stød.
- **Når en oplader benyttes udendørs, find altid et tørt sted og brug en passende forlængerledning til udendørs brug.** Brug af en ledning, der er egnet til udendørs brug, reducerer risikoen for elektrisk stød.
- **Blokér ikke ventilationshullerne på opladeren. Ventilationshullerne findes oven på og på siderne af opladeren.** Anbring opladeren på afstand af alle varmekilder.
- **Brug ikke opladeren, hvis ledningen eller stikket er beskadiget** — få dem omgående udskiftet.
- **Brug ikke opladeren, hvis den har fået et hårdt slag er blevet tabt eller blevet beskadiget på anden vis.** Tag den med til et autoriseret værksted.
- **Demontér ikke opladeren, tag den med til et autoriseret værksted, når service eller reparation er påkrævet.** Ukorrekt genmontering kan medføre risiko for elektrisk chok, livsfarlige elektriske stød eller brand.

- **Tag stikket til opladeren ud af kontakten før forsøg på nogen form for rengøring. Dette vil reducere risikoen for elektrisk chok. Fjernelse af batteripakken vil ikke reducere denne risiko.**
- **Forsøg ALDRIG at tilslutte 2 opladere til hinanden.**
- **Opladeren er designet til at køre på standard 230 V husholdningsstrøm. Forsøg ikke at bruge den med en anden strømstyrke. Dette gælder ikke for opladere til køretøjer.**

GEM DISSE INSTRUKTIONER

Opladere

DCB105 opladeren accepterer 10,8 V, 14,4 V og 18 V Li-Ion (DCB121, DCB123, DCB140, DCB141, DCB142, DCB180, DCB181, DCB182, og DCB183) batteripakker.

Denne oplader kræver ingen justering og er designet til at være så brugervenlig som mulig.





Opladningsprocedure (fig. 3)

1. Indsæt opladeren i en passende 230 V udgang, før batteripakken indsættes.
2. Indsæt batteripakken (n) i opladeren og kontrollér, at pakken sidder godt fast i opladeren. Det røde (opladnings) lys vil blinke hele tiden og angive, at opladningsprocessen er startet.
3. Når batteriet er helt opladet, er den røde lampe konstant på ON. Batteriet er helt opladet og kan hermed anvendes eller efterlades i opladeren.

BEMÆRK: For at sikre maksimal ydeevne og levetid for Li-Ion batterier skal batteripakken lades helt op, før den anvendes første gang.

Opladningsproces

Se batteripakkens opladningstilstand i nedenstående skema.

Opladningstilstand	
 oplader	— — — —
 fuldt opladet	_____
 forsinkelse ved varmt/koldt batteri	— • — • — • — •
 problem pakke eller oplader	• • • • • • • •
 problem ledningsnet	• • • • • • • •

Denne oplader vil ikke oplade en defekt batteripakke. Opladeren vil angive defekt batteri ved at nægte at lyse eller ved at vise problem pakke eller oplader blinkmønster.

BEMÆRK: Dette kan også betyde et problem med opladeren.

Hvis opladeren angiver et problem, tag opladeren og batteripakken med hen til et autoriseret servicecenter for at blive kontrolleret.

Forsinkelse ved varmt/koldt batteri

Når opladeren registrerer et batteri, der er for varmt eller for koldt, starter den automatisk en forsinkelse for varmt/koldt batteri, der suspenderer opladningen, indtil batteriet har nået en passende temperatur. Derefter skifter opladeren automatisk til batteriopladningstilstand. Denne funktion sikrer maksimal batterilevetid.

XR Li-Ion værktøjerne er designet med et elektronisk beskyttelsessystem, der vil beskytte batteriet imod overbelastning, overopvarmning eller dyb afladning.

Værktøjet slukker automatisk, hvis det elektroniske beskyttelsessystem aktiveres. Hvis det sker, skal du anbringe Li-Ion-batteriet i opladeren, indtil det er fuldt opladet.

En kold batteripakke vil oplade med ca. halvdelen af hastigheden for en varm batteripakke. Batteripakken vil oplade ved den lavere hastighed gennem hele opladningscyklussen og vil ikke vende tilbage til maksimal opladningshastighed, selvom batteriet varmer.

Vigtig sikkerhedsvejledning for alle batteripakker

Sørg for at oplyse katalognummer og spænding ved bestilling af nye batteripakker.

Batteripakken er ikke fuldt opladet, når du køber det. Før du bruger batteripakken og opladeren, læs sikkerhedsinstruktionerne nedenfor og følg derefter de angivne procedurer.

LÆS ALLE INSTRUKTIONER

- **Oplad ikke eller brug batteripakken i en eksplosionsfarlig atmosfære, som f.eks. ved tilstedeværelsen af brændbare væsker, gasser eller støv. Isætning eller udtagning af batteripakken fra opladeren kan antænde støv eller dampe.**
- **Tving aldrig batteripakken ind i opladeren. Foretag ikke nogen ændringer på batteripakken, så den kan passe ind i en ikke kompatibel oplader, da batteripakken kan blive sprængt og kan medføre personskader.**
- **Oplad kun batteripakker i DEWALT opladere.**
- **Sprøjt IKKE på den eller nedsænk den i vand eller andre væsker.**

- **Opbevar eller brug ikke værktøjet og batteripakken på steder, hvor temperaturen kan nå op på eller overstige 40 °C (105 °F) (som f.eks. uden for skure eller metalbygninger om sommeren).**
- Batterier må ikke udsættes for ekstrem varme som f.eks. solskin, ild eller lignende.
- For de bedste resultater kontroller at batteripakken er fuldt opladet før brug.



ADVARSEL: Forsøg aldrig at åbne batteripakken. Hvis batteripakken er revnet eller beskadiget, indsæt den ikke i opladeren. Undgå at mase, tabe eller beskadige batteripakken. Anvend ikke en batteripakke eller oplader, der har fået et hårdt slag, er blevet tabt, kørt over eller blevet beskadiget på anden vis (f.eks. stukket med en nål, slået med en hammer, trådt på). Det kan medføre elektriske chok eller livsfarlige elektriske stød. Beskadigede batteripakker skal returneres til forhandleren for genanvendelse.



FORSIGTIG: Placer værktøjet på siden på et fast underlag, hvor det ikke medfører fare for at vælte eller falde, når det ikke er i brug. Visse værktøjer med store batteripakker kan stå oprejst på batteripakken, men kan være lette at vælte.

SPECIFIKKE SIKKERHEDSINSTRUKTIONER FOR LITHIUM-ION (Li-Ion)

- **Brænd ikke batteripakken, selv hvis den er svært beskadiget eller helt opslidt.** Batteripakken kan eksplodere i åben ild. Der dannes giftige dampe og stoffer ved forbrænding af lithium-ion-batteripakker.
- **Hvis batteriets indhold kommer i kontakt med huden, skal området omgående vaskes med mild sæbe og vand.** Hvis batterivæske kommer i øjnene, lad vand løbe over det åbne øje i 15 minutter, eller indtil irritationen ophører. Hvis det er nødvendigt at søge lægehjælp, består batterielektrolytten af en blanding af flydende organiske karbonater og lithiumsalte.
- **Indholdet af åbnede battericeller kan forårsage luftvejsirritation.** Sørg for frisk luft. Søg lægehjælp, hvis symptomerne vedvarer.



ADVARSEL: Fare for forbrændinger. Batterivæske kan være brændbar, hvis den udsættes for gnister eller åben ild.

Batteripakke

BATTERITYPE

DCR016 kører på 10,8 volt, 14,4 volt og 18 volt XR Li-Ion batteripakker.

Batteripakkerne DCB121, DCB123, DCB140, DCB141, DCB142, DCB180, DCB181, DCB182 og DCB183 kan anvendes. Se **Tekniske data** for flere informationer.

Anbefalet opbevaring

1. Det bedste opbevaringssted er køligt og tørt, hvor den ikke udsættes for direkte sollys og ekstrem varme eller kulde. For optimal batteriydelse og -liv skal du opbevare batteripakker ved stuetemperatur, når de ikke er i brug.
2. For langtids opbevaring anbefales det at opbevare en fuldt opladet batteripakke et køligt, tørt sted uden for opladeren for optimale resultater.

BEMÆRK: Batteripakker bør ikke opbevares helt tømt for opladning. Batteripakken skal genoplades før brug.

Mærkater på oplader og batteripakke

Ud over de piktogrammer, der anvendes i denne vejledning, viser mærkaterne på opladeren og batteripakken følgende piktogrammer:



Læs brugsvejledningen før brug.



Batteri oplader.



Batteri opladt.



Forsinkelse ved varmt/koldt batteri.



Problem pakke eller oplader.



Problem ledningsnet.



Berør aldrig kontaktflader med strømførende genstande.



Beskadigede batteripakker må ikke oplades.



Må kun anvendes med DEWALT-batteripakker, andre kan eksplodere og medføre person- og materielskader.



Må ikke udsættes for vand.



Defekte ledninger skal udskiftes omgående.



Oplad kun mellem 4 °C og 40 °C.



Tag hensyn til miljøet ved bortskaffelse af batteripakken.

LI-ION



Destruér ikke batteripakken.



Kan oplade Li-Ion-batteripakker.



Se **Tekniske data** vedrørende opladningstid.

Pakkeindhold

Pakken indeholder:

- 1 Radio
- 1 Betjeningsvejledning
- 1 Eksplosionstegning

- *Kontrollér for eventuelle skader på radioen, dele og tilbehør, der kan være opstået under transport.*
- *Tag dig tid til at læse denne vejledning grundigt og forstå den før betjening.*

Beskrivelse (fig. 1–3)



ADVARSEL: Modificér aldrig radioen eller nogle dele heraf. Det kan medføre materiale- eller personskaade.

- a. Strømknap
- b. Volumenvælger
- c. Pileknapper
- d. Funktionsknap
- e. Urknap
- f. Hukommelsesknapper
- g. EQ knap
- h. LCD display
- i. Batterirumslås

- j. Batteri stikkontakt
- k. Ekstra åbning
- l. Møntcelle batterilem
- m. Møntcellebatteri
- n. Batteripakke
- o. Brændstofmåleren

Elsikkerhed

Kontrollér altid, at batteripakken svarer til spændingen på mærkepladen. Kontrollér også, at spændingen på din oplader svarer til strømforsyningens.



ADVARSEL: Risiko for elektrisk stød. *Må kun anvendes på tørre steder.*

Hvis forsyningsledningen er beskadiget, skal den udskiftes med en særlig ledning, der kan fås gennem DEWALTs serviceorganisation.

Brug af forlængerledning

Hvis en forlængerledning er påkrævet, skal du anvende en godkendt 3-koret forlængerledning, der passer til dette værktøjs effektforbrug (se **Tekniske data**). Den minimale lederstørrelse er 1,5 mm²; den maksimale længde er 30 m.

Ved brug af en kabeltromle skal kablet altid rulles helt ud.

SAMLING OG JUSTERING

Isætning af batteripakke (fig. 1, 3)



ADVARSEL: Anvend kun DEWALT-batteripakker og -opladere.

BEMÆRK: Kontrollér, at batteripakken er helt opladet. Hvis batteripakken ikke producerer tilstrækkelig strøm, skal du oplade batteripakken ved at følge vejledningen i opladerens manual.

BEMÆRK: For at sikre maksimal ydeevne og levetid for Li-Ion batterier skal batteriet oplades minimum 10 timer, før det anvendes første gang.

1. Udløs låsen (i) for at åbne dækslet til batterirummet.
2. Indsæt batteripakke(n) i stikkontakten, indtil den sidder helt inde.
3. Luk og lås dækslet til batterirummet.

BATTERIPAKKER TIL BRÆNDSTOFMÅLER (FIG. 3)

Nogle DEWALT batteripakker indeholder en brændstofmåler, som består af tre grønne LED lys, som angiver niveauet for den resterende opladning i batteripakken.

DANSK

Du aktiverer brændstofmåleren ved at trykke på og holde brændstofmålerknappen (o) nede. En kombination af de tre grønne LED lys vil lyse og angive niveauet for den resterende opladning. Når niveauet for opladning i batteriet ligger under den brugbare grænse, lyser brændstofmåleren ikke, og batteriet skal genoplades.

BEMÆRK: Brændstofmåleren giver kun en indikation af den opladning, der rester i batteripakken. Den angiver ikke værktøjets funktionalitet og er underlagt variation baseret på produktkomponenter, temperatur og slutbrugeranvendelse.

Sådan installeres møntcellebatteriet (fig. 1, 2)



ADVARSEL: Ved udskiftning af batteri, udskift den med det samme mærke og type. Vær opmærksom på korrekt polaritet (+ og -) ved udskiftning af batterier. Opbevar eller bær aldrig batterier, så metalgenstande kan komme i kontakt med udsatte batteriklemmer.

Din radio er udstyret med hukommelseskapacitet til at gemme tiden og dine valgte hukommelseskkanaler. Når radioen er slukket, er denne hukommelseskapacitet drevet af et møntcellebatteri, der følger med radioen.

1. Sluk for radioen og træk stikket ud af kontakten.
2. Åbn batterirummet ved at løfte lugen til batterirummet (j).
3. Skru skruen (p) på batterilugen (l) af.
4. Tryk batterilugen ned og træk i den for at åbne.
5. Isæt møntcellebatteriet (m) i henhold til diagrammet inde i møntcellebatteriets område.
6. Sæt batterilugen på igen, isæt skruen og skru den i.
7. Luk batterirummet.

BEMÆRK: For at nulstille LCD-displayet, uret og forindstillinger skal du fjerne møntcellebatteriet og geninstallere det. Følg denne procedure, hvis skærmen ser ud til at være låst fast.

BETJENING

Brugsvejledning



ADVARSEL: Overhold altid sikkerhedsvejledningen og de gældende regler.



ADVARSEL: Anbring ikke radioen på steder, hvor det kan blive udsat for dryp eller sprøjt.

Vekselstrømdrift (fig. 4)

Udpak ledningen og sæt den i 110 eller 230 V stikkontakt.

Betjening af radioen (fig. 1)

JUSTERING AF STRØM/VOLUMEN

1. Du tænder for radioen ved at trykke på strømknap (a).
2. Drej knappen (b) med uret for at øge lydstyrken. Drej knappen mod uret for at reducere lydstyrken.

TILSTANDS-FUNKTION

For at vælge én af tilstandsfunktionerne (FM, AM eller AUX) skal du trykke på tilstandsknappen (d), indtil den ønskede funktion er fundet. Hvis radioen f.eks. er i FM, som vises øverst til venstre i LCD-displayet (h), skal du trykke på tilstandsknappen to gange for at skifte til AUX.

INDSTILLINGS- ELLER SØGE-FUNKTION

Der findes to metoder til at finde den ønskede frekvens

Sådan indstiller du: Skub den højre pil for at flytte tuneren op på frekvensbåndet, skub den venstre pil for at flytte tuner ned på frekvensbåndet.

For at søge: Tryk på højre pileknap (c) én gang og slip den. Søgefrequensen øges for at søge efter den første radiostation med acceptabel modtagelse og stoppe ved den station. Der kan trykkes på højre pileknap igen for at fortsætte med at søge efter en radiostation på en højere frekvens. Der kan trykkes på venstre pileknap for at søge efter radiostationer ved lavere frekvenser. Søgefunktionen er tilgængelig i AM- og FM-tilstand.

SÅDAN PROGRAMMERES HUKOMMELSESKNAPPERNE

Der kan indstilles ti FM- og AM-stationer. Når knapperne er programmeret, og du trykker på 1, 2, 3, 4 eller 5, skiftes der øjeblikkeligt til den forindstillede station.

1. Tænd for strømmen.
2. Indstil radioen til den ønskede station (se **Indstillings- eller søge-funktion**).
3. Tryk på én af de ønskede hukommelsesknap (f) og hold den inde. Stationsindstillingen begynder at blinke på LCD-displayet (h). Hold knappen nede, indtil der ikke blinkes længere. Hukommelsesknapen er nu indstillet.

- Gentag trin 2 og 3 for at indstille de andre hukommelsesknapper.

SÅDAN PROGRAMMERES URET

- Tænd for strømmen (se *Justering af strøm/lydstyrke*).
- Tryk på urnappen (e) og hold den inde, indtil LCD-displayet (h) begynder at blinke.
- Tryk flere gange på den venstre pileknop for at skrue tiden frem på den viste tidsangivelse eller tryk og hold knappen inde for tilsvarende at skrue tiden tilbage. Brug den højre pileknop til at justere minuttallet på samme måde.

BEMÆRK: Hvis du ikke trykker på en knap inden for 5 sekunder vil urprogrammeringsfunktionen automatisk vende tilbage til den foregående indstilling.

- Når tidspunktet er indstillet, tryk og hold urnappen inde, indtil tidspunktet på LCD displayet stopper med at blinke.

SÅDAN JUSTERES EQ

Lydkvaliteten kan justeres ved at ændre udligningen af radioens bas- eller diskantlyde.

- Tryk på EQ knappen (g) for at vælge bas eller diskant.
- Tryk på højre pileknop for at øge den valgte indstilling eller på venstre for at nedsætte den.
- Når den ønskede justering er opnået, lad alle knapperne være udløste i mere end 3 sekunder. Proceduren afsluttes, og udligningsjusteringen vil forblive aktiveret.

Vigtige radionoter

- Radioen vil køre op til 8 timer på et fuldt opladet 4,0 amp timers batteri. Anvendelse af batterier med en lavere spænding eller kapacitet vil resultere i kortere spilletid.
- Modtagelsen vil variere afhængigt af stedet og styrken af radiosignalet.
- Visse generatorer kan forårsage baggrundsstøj.
- AM-modtagelse vil formentlig være mere skap, når den strømforsynes af en batteripakke.
- For at anvende den ekstra port (k), skal du sætte udgangsstikket fra en cd eller iPod®*/MP3-afspiller i porten (fig. 1). Lyden fra den eksterne kilde afspilles gennem højtalerne i DCR016.

* iPod er et registreret varemærke tilhørende Apple Inc.

VEDLIGEHOLDELSE

Din DEWALT-oplader/radio er designet til at fungere i lang tid med minimal vedligeholdelse. Kontinuerlig tilfredsstillende funktioner afhænger af korrekt pleje.

Service noter

Dette produkt kan ikke serviceres af brugeren. Der findes ingen dele inde i radioen, som kan serviceres. Servicing hos et autoriseret servicecenter er nødvendig for at undgå skader på statiske, følsomme interne komponenter.



Rengøring



ADVARSEL: Brug aldrig opløsningsmidler eller andre kraftige kemikalier til at rengøre radioens ikke metalliske dele. Disse kemikalier kan svække de materialer, der anvendes i disse dele. Brug en klud, der kun er fugtet med vand og mild sæbe. Lad aldrig væske trænge ind i radioen og nedsænk aldrig nogen del af radioen i væske.

RENGØRINGSINSTRUKTIONER FOR OPLADEREN



ADVARSEL: Risiko for chok. Tag stikket til opladeren ud af kontakten før rengøring. Snavs og fedt kan fjernes fra det ydersiden af radioen med en klud eller en blød ikke-metallisk børste. Brug ikke vand eller rengøringsmidler.

Valgfrit tilbehør



ADVARSEL: Da andet tilbehør end det, som stilles til rådighed af DEWALT, ikke er afprøvet med dette produkt, kan det være farligt at bruge sådant tilbehør sammen med denne radio. For at mindske risikoen for personskade, må dette produkt kun anvendes med tilbehør, som anbefales af DEWALT.

Kontakt forhandleren for yderligere oplysninger om korrekt tilbehør.

Miljøbeskyttelse



Særskilt bortskaffelse. Dette produkt må ikke bortskaffes sammen med almindeligt husholdningsaffald.

DANSK

Hvis du på noget tidspunkt finder det nødvendigt at udskifte dit DEWALT produkt, eller hvis det ikke længere tjener det tiltænkte formål, må det ikke bortskaffes med almindeligt husholdningsaffald. Sørg for, at dette produkt bortskaffes særskilt.



Særskilt bortskaffelse af brugte produkter og emballage gør det muligt at genbruge materialer og anvende dem på ny. Genanvendelse af genbrugsmaterialer bidrager til at forhindre forurening af miljøet og reducerer behovet for råmaterialer.

Lokale forskrifter muliggør i nogen tilfælde særskilt bortskaffelse af elektriske produkter fra husholdningen, ved kommunale affaldsdepoter eller hos forhandleren i forbindelse med køb af et nyt produkt.

DEWALT har stillet faciliteter til rådighed til indsamling og genbrug af udslidte DEWALT produkter. For at benytte sig af denne service kan man returnere produktet til et hvilket som autoriseret serviceværksted, der modtager det på vore vegne.

Du kan finde ud af, hvor det nærmeste autoriserede serviceværksted befinder sig ved at kontakte dit lokale DEWALT-kontor på den adresse, der er angivet i denne vejledning. Alternativt findes der en liste over autoriserede DEWALT serviceværksteder og detaljerede oplysninger om vores eftersalgsservice og kontakter på følgende internetadresse: www.2helpU.com.



Genopladelig batteripakke

Dette batteri har en lang levetid, men skal udskiftes, når det ikke afgiver tilstrækkelig effekt ved opgaver, der før var lette at udføre. Ved afslutningen af batteriets rimelige levetid bortskaffes det på en miljøsikker måde:

- Kør batteripakken helt ned, og fjern den derefter fra radioen.
- Li-Ion celler er genanvendelige. Tag dem med til din forhandler eller til den lokale genbrugsplads. De indsamlede batteripakker vil blive genanvendt eller korrekt bortskaffet.

GARANTI

DEWALT er sikker på produkternes kvalitet og tilbyder en enestående garanti til professionelle brugere af dette værktøj. Denne garantierklæring er en tilføjelse til dine kontraktmæssige rettigheder som professionel bruger eller dine lovbestemte rettigheder som privat ikke-professionel bruger og påvirker dem på ingen måde. Garantien er gyldig inden for medlemsstaterne af Den Europæiske Union og Det Europæiske Frihandelsområde.

• 30 DAGES RISIKOFRI TILFREDSHEDSGARANTI •

Hvis du ikke er fuldt tilfreds med dit DEWALT værktøj, kan du returnere det inden for 30 dage, komplet som købt, til den forhandler, hvor værktøjet blev købt og få alle pengene refunderet eller bytte det. Produktet skal have været underlagt almindelig brug og slid, og der skal fremvises gyldig kvittering.

• ET ÅRS GRATIS SERVICEKONTRAKT •

Hvis du har brug for vedligeholdelse eller service af dit DEWALT værktøj, inden for 12 måneder efter købet, er du berettiget til en gratis serviceydelse. Den vil blive foretaget gratis af et autoriseret DEWALT serviceværksted. Købsbeviset skal fremvises. Inkluderer arbejdskraft. Ekskluderer tilbehør og reservedele, medmindre de var fejlbehæftede under garantiperioden.

• ET ÅRS FULD GARANTI •

Hvis dit DEWALT produkt bliver defekt på grund af fejlbehæftede materialer eller produktionsfejl inden for 12 måneder fra købsdatoen, garanterer DEWALT gratis udskiftning af alle defekte dele eller gratis udskiftning af enheden efter vores valg under forudsætning af, at:

- Produktet ikke er blevet misbrugt;
- Produktet har været underlagt almindelig brug og slid;
- Der ikke er forsøgt reparationer af uautoriserede personer;
- Købsbeviset fremvises;
- Produktet returneres komplet med alle originale komponenter;

Hvis du ønsker at reklamere, kontakt din forhandler eller find adressen på

dit nærmeste autoriserede DEWALT serviceværksted i DEWALT kataloget eller kontakt dit DEWALT kontor på den adresse, der er opgivet i denne manual. Der findes en liste over autoriserede DEWALT serviceværksteder og detaljerede oplysninger om vores eftersalgsservice på følgende internetadresse: **www.2helpU.com**.

RADIO

DCR016

Herzlichen Glückwunsch!

Sie haben sich für ein Produkt von DEWALT entschieden. Langjährige Erfahrung, sorgfältige Produktentwicklung und Innovation machen DEWALT zu einem zuverlässigen Partner für professionelle Anwender von Elektrowerkzeugen.

Technische Daten

		DCR016
Stromversorgung		WS/GS
Netzspannung	V_{AC}	230
Akkuspannung	V_{DC}	10,8–18
Akkutyp		Li-Ion
Gewicht	kg	5,7

Sicherungen:

Europa	230 V	16 A Stromversorgung
--------	-------	----------------------

Definitionen: Sicherheitsrichtlinien

Im Folgenden wird die Relevanz der einzelnen Warnhinweise erklärt. Bitte lesen Sie die Betriebsanleitung und achten Sie auf diese Symbole.



GEFAHR: Weist auf eine unmittelbar drohende gefährliche Situation hin, die, sofern nicht vermieden, **zu tödlichen oder schweren Verletzungen führt**.



WARNUNG: Weist auf eine möglicherweise gefährliche Situation hin, die, sofern nicht vermieden, **zu tödlichen oder schweren Verletzungen führen kann**.



VORSICHT: Weist auf eine möglicherweise gefährliche Situation hin, die, sofern nicht vermieden, **zu leichten oder mittelschweren Verletzungen führen kann**.

HINWEIS: Weist auf ein Verhalten hin, das **nichts mit Verletzungen zu tun hat**, aber, wenn es **nicht vermieden wird**, zu **Sachschäden führen kann**.



Weist auf ein Stromschlagrisiko hin.



Weist auf eine Brandgefahr hin.

Akku		DCB121	DCB123	DCB140	DCB141	DCB142	DCB180	DCB181	DCB182	DCB183
Akkutyp		Li-Ion	Li-Ion	Li-Ion	Li-Ion	Li-Ion	Li-Ion	Li-Ion	Li-Ion	Li-Ion
Spannung	V_{DC}	10,8	10,8	14,4	14,4	14,4	18	18	18	18
Leistung	A_h	1,3	1,5	3,0	1,5	4,0	3,0	1,5	4,0	2,0
Gewicht	kg	0,2	0,2	0,53	0,30	0,54	0,64	0,35	0,61	0,40

Charger		DCB105			
Netzspannung	V_{AC}	230 V			
Akkutyp		Li-Ion			
Ungefähre Ladezeit	min	30 (1,5 Ah -Akkus)		45 (2,0 Ah -Akkus)	
				55 (3,0 Ah -Akkus)	
				70 (4,0 Ah -Akkus)	
Gewicht	kg	0,49			

Sicherheitsanweisungen für Radio

- **Das Kabel nur für seinen vorgesehenen Zweck verwenden.** Tragen Sie das Radio nicht am Kabel. Ziehen Sie mit dem Kabel nicht den Stecker aus der Steckdose. Halten Sie das Kabel von Hitzequellen, Öl und scharfen Kanten fern.

- **Entfernen Sie den Akku.** Schalten Sie das Gerät ab, bevor Sie es unbeaufsichtigt lassen. Entfernen Sie den Akku, wenn Sie das Gerät nicht benutzen, bevor Sie irgendwelche Geräteteile oder Zubehörteile auswechseln und bevor Sie irgendwelche Wartungsarbeiten vornehmen.

- Dieses Gerät ist zur Verwendung bei gemäßigten klimatischen Bedingungen vorgesehen.
- Dieses Gerät darf nicht von Personen (einschließlich Kindern) mit eingeschränkten physischen, sensorischen oder mentalen Fähigkeiten oder ohne ausreichende Erfahrung oder Kenntnisse verwendet werden, außer wenn diese Personen von einer Person, die für ihre Sicherheit verantwortlich ist, bei der Verwendung des Geräts beaufsichtigt oder mit ihm vertraut gemacht werden.
- Lassen Sie nicht zu, dass Kinder mit dem Gerät spielen.
- Das Ladegerät/Radio darf keinen tropfenden oder spritzenden Flüssigkeiten ausgesetzt werden; es dürfen keine mit Flüssigkeit gefüllten Gegenstände, zum Beispiel Vasen, auf das Gerät gestellt werden.
- Auf das Radio/Ladegerät dürfen keine offenen Flammen, zum Beispiel angezündete Kerzen, gestellt werden.
- Zum Trennen des Geräts wird der Netzschalter verwendet; die Trennvorrichtung (der Stecker) muss funktionsfähig gehalten werden.

Markierungen am Radio

Die folgenden Bildzeichen sind am Radio sichtbar angebracht:



Lesen Sie die Betriebsanleitung.

Wichtige Sicherheitshinweise für alle Akku-Ladegeräte

BEWAHREN SIE DIESE ANWEISUNGEN AUF:

Diese Anleitung enthält wichtige Sicherheits- und Betriebsanweisungen für das Ladegerät DCB105.

- Lesen Sie vor der Verwendung des Ladegeräts alle Anweisungen und Warnhinweise auf dem Ladegerät und dem Akku.



WARNUNG: Stromschlaggefahr. Keine Flüssigkeiten in das Ladegerät gelangen lassen. Dies kann einen elektrischen Schlag zur Folge haben.



VORSICHT: Verbrennungsgefahr. Zur Reduzierung der Verletzungsgefahr sollten nur Akkus von DEWALT verwendet werden. Andere Akkutypen können sich überhitzen und bersten, was zu Verletzungen und Sachschäden führen kann. Nicht aufladbare

Batterien dürfen nicht wieder aufgeladen werden.



VORSICHT: Lassen Sie nicht zu, dass Kinder mit dem Werkzeug spielen.



VORSICHT: Explosionsgefahr, wenn die interne Batterie gegen eine falsche ausgetauscht wird. Zum Austauschen nur denselben oder einen gleichwertigen Typ verwenden.

HINWEIS: Unter bestimmten Umständen können bei an die Stromquelle angeschlossenem Ladegerät die Kontakte im Ladegerät durch Fremdmaterial kurzgeschlossen werden. Leitende Fremdmaterialien, wie z. B. Schleifstaub, Metallspäne, Stahlwolle, Aluminiumfolie oder die Ansammlung von Metallpartikeln von den Hohlräumen des Ladegerätes fernhalten. Ziehen Sie den Netzstecker des Ladegerätes immer aus der Steckdose, wenn kein Akku in der Vertiefung steckt. Ziehen Sie den Netzstecker des Ladegerätes vor dem Reinigen aus der Steckdose.

- Der Akku darf NIEMALS in einem anderen Ladegerät, außer dem in diesem Handbuch beschriebenen, aufgeladen werden. Das Ladegerät und der Akku wurden speziell zur gemeinsamen Verwendung konzipiert.
- Diese Ladegeräte sind ausschließlich für das Laden von DEWALT Akkus bestimmt. Eine anderweitige Verwendung kann zu Brand führen oder gefährliche oder tödliche Verletzungen durch Elektroschock verursachen.
- Setzen Sie das Ladegerät weder Regen noch Schnee aus.
- Ziehen Sie immer am Stecker und nicht am Kabel, um das Ladegerät von der Stromquelle zu trennen. Dadurch wird das Risiko einer Beschädigung von Stecker und Kabel reduziert.
- Verlegen Sie das Netzkabel so, dass niemand darauf treten oder darüber stolpern kann und dass es keinen sonstigen schädlichen Einflüssen oder Belastungen ausgesetzt wird.
- Ein Verlängerungskabel sollte nur dann verwendet werden wenn es absolut notwendig ist. Ein ungeeignetes Verlängerungskabel kann zu Brand führen oder gefährliche oder tödliche Verletzungen durch Elektroschock verursachen.

- **Wenn Sie ein Ladegerät im Freien betreiben, tun Sie dies an einem trockenen Ort und verwenden Sie ein für den Außeneinsatz geeignetes Verlängerungskabel.** Die Verwendung von für den Außeneinsatz geeigneten Kabeln mindert die Gefahr eines elektrischen Schlages.
- **Blockieren Sie nicht die Lüftungsschlitze am Ladegerät. Die Lüftungsschlitze befinden sich oben und an den Seiten des Ladegeräts.** Stellen Sie das Ladegerät von Hitzequellen entfernt auf.
- **Betreiben Sie das Ladegerät nicht mit einem beschädigten Netzkabel oder Netzstecker** — beschädigte Teile sind unverzüglich auszuwechseln.
- **Benutzen Sie das Ladegerät nicht, wenn es einen harten Stoß erlitten hat fallen gelassen oder anderweitig beschädigt wurde.** Bringen Sie es zu einer autorisierten Kundendienststelle.
- **Das Ladegerät darf nicht zerlegt werden. Bringen Sie es zu einer autorisierten Kundendienststelle, wenn es gewartet oder repariert werden muss.** Ein unsachgemäßer Zusammenbau kann gefährliche oder tödliche Verletzungen durch Elektroschock verursachen oder zu Brand führen.
- **Ziehen Sie den Netzstecker des Ladegerätes vor dem Reinigen aus der Steckdose. Dadurch wird das Risiko eines Stromschlags reduziert.** Durch alleiniges Herausnehmen des Akkus wird dieses Risiko nicht reduziert.
- **Versuchen Sie NIEMALS 2 Ladegeräte miteinander zu verbinden.**
- **Das Ladegerät wurde für den Betrieb mit standardmäßigem 230 V Netzstrom konzipiert. Es darf mit keiner anderen Spannung verwendet werden.** Dies gilt nicht für das Fahrzeugladegerät.

BEWAHREN SIE DIESE ANWEISUNGEN AUF

Ladegeräte

Das Ladegerät DCB105 kann folgende Akkus laden: 10,8 V, 14,4 V und 18 V Li-Ion (DCB121, DCB123, DCB140, DCB141, DCB142, DCB180, DCB181, DCB182 und DCB183).

An diesem Ladegerät müssen keine Einstellungen vorgenommen werden, und es wurde für eine möglichst einfache Bedienung konzipiert.





Ladevorgang [Abb. (fig.) 3]

1. Stecken Sie das Ladegerät in eine geeignete Steckdose mit 230 V, bevor Sie den Akku einsetzen.
2. Legen Sie den Akku (n) vollständig in das Ladegerät ein. Die rote Leuchte (Aufladen) blinkt dauerhaft und zeigt dadurch an, dass der Ladevorgang begonnen wurde.
3. Der Ladevorgang ist abgeschlossen, wenn die rote Kontrollleuchte ununterbrochen leuchtet. Der Akku ist vollständig aufgeladen und kann jetzt benutzt oder im Ladegerät belassen werden.

HINWEIS: Um die maximale Lebensdauer der Li-Ion-Akkus zu gewähren, laden Sie den Akkusatz vor der ersten Verwendung vollständig auf.

Ladevorgang

Die Ladezustände des Akkus sind in der Tabelle unten aufgeführt.

Ladezustand	
 wird geladen	— — — —
 vollständig geladen	————
 Temperaturverzögerung	— • — • — • — •
 Problem mit Akku oder Ladegerät	• • • • • • • •
 Problem mit der Stromversorgung	• • • • • • • •

Dieses Ladegerät lädt keine defekten Akkus auf. Das Ladegerät zeigt einen defekten Akku an, indem es nicht leuchtet oder indem das Blinkmuster für Probleme mit dem Akku oder dem Ladegerät angezeigt werden.

HINWEIS: Dies kann auch auf ein Problem mit dem Ladegerät hinweisen.

Wenn das Ladegerät auf ein Problem hinweist, bringen Sie es zusammen mit dem Akku zur Überprüfung zu einer autorisierten Servicestelle.

Temperaturverzögerung

Wenn das Ladegerät feststellt, dass der Akku zu heiß oder zu kalt ist, wird automatisch die Temperaturverzögerung ausgelöst. Dabei wird der Ladevorgang so lange ausgesetzt, bis der Akku eine geeignete Temperatur erreicht hat. Das Ladegerät schaltet dann automatisch auf Ladebetrieb. Dieses Funktionsmerkmal gewährleistet die maximale Lebensdauer des Akkus.

XR Li-Ionen-Werkzeuge sind mit einem elektronischen Schutzsystem ausgestattet, das den Akku vor Überladung, Überhitzung und vollständiger Entladung schützt.

Das Gerät schaltet sich automatisch aus, wenn der elektronische Schutz anschlägt. Wenn dies geschieht, setzen Sie den Li-Ion-Akku in das Ladegerät, bis er vollständig geladen ist.

Ein kalter Akku wird mit etwa der halben Geschwindigkeit eines warmen Akkus geladen. Der Akku wird während des gesamten Ladevorgangs mit der geringeren Geschwindigkeit geladen, die sich auch nicht erhöht, wenn der Akku wärmer wird.

Wichtige Sicherheitsanweisungen für alle Akkus

Achten Sie beim Bestellen von Ersatzakkus darauf, dass Sie die Katalognummer und die Spannung angeben.

Der Akku ist bei der Lieferung nicht vollständig aufgeladen. Lesen Sie vor der Verwendung von Akku und Ladegerät die folgenden Sicherheitsanweisungen und befolgen Sie dann die genannten Schritte zum Aufladen.

LESEN SIE SÄMTLICHE ANWEISUNGEN

- **Laden oder benutzen Sie den Akku nicht in explosionsgefährdeten Umgebungen, in denen sich z. B. brennbare Flüssigkeiten, Gase oder Staub befinden.** Beim Einsetzen und Herausnehmen des Akkus aus dem Ladegerät können sich Staub oder Dämpfe entzünden.
- **Setzen Sie das Akku niemals mit Gewalt in das Ladegerät ein. Führen Sie niemals Änderungen am Akku durch, damit es in ein anderes Ladegerät passt, da das Akku reißen kann, was zu schweren Verletzungen führen kann.**
- **Laden Sie die Akkus nur in ausgewiesenen Ladegeräten von DEWALT auf.**
- **Das Ladegerät KEINEN Spritzern aussetzen und NICHT in Wasser oder andere Flüssigkeiten eintauchen.**
- **Das Werkzeug und den Akku niemals in Bereichen lagern oder verwenden, in denen die Temperatur 40 °C überschreiten könnte (z. B. Scheunen oder Metallgebäude im Sommer).**
- **Setzen Sie die Batterien keiner übermäßigen Hitze durch Sonneneinstrahlung, Feuer oder ähnliches aus.**
- **Um beste Ergebnisse zu erzielen, sollte der Akku vor der Verwendung vollständig aufgeladen werden.**



WARNUNG: Versuchen Sie niemals und unter keinen Umständen, den Akku zu öffnen. Wenn das Akkugehäuse Risse oder Beschädigungen aufweist, darf es nicht in das Ladegerät gelegt werden. Den Akku nicht quetschen, fallen lassen oder beschädigen. Verwenden Sie niemals einen Akku oder ein Ladegerät, wenn sie einen harten Schlag erlitten haben, fallen gelassen, überfahren oder sonst wie beschädigt wurden (z. B. wenn sie mit einem Nagel durchlöchert wurden, mit einem Hammer darauf geschlagen oder getreten wurde). Ein Stromunfall oder ein tödlicher Stromschlag könnte entstehen. Beschädigte Akkus sollten zum Recycling zur Kundendienststelle zurückgebracht werden.



VORSICHT: Wenn das Werkzeug nicht gebraucht wird, muss es seitlich auf eine stabile Fläche gelegt werden, wo es kein Stolperrisiko darstellt und nicht herunterfallen kann. Manche Werkzeuge mit großen Akkus können aufrecht auf dem Akku stehen, aber leicht umgestoßen werden.

BESONDERE SICHERHEITSAUWEISUNGEN FÜR LITHIUMIONEN (Li-Ion) - AKKUS

- **Den Akku nicht verbrennen, auch wenn er stark beschädigt oder vollkommen verschlissen ist.** Der Akku kann im Feuer explodieren. Beim Verbrennen eines Lithiumionen-Akkus entstehen giftige Dämpfe und Stoffe.
- **Wenn der Akkuinhalt mit der Haut in Kontakt kommt, waschen Sie die Stelle sofort mit einer milden Seife und Wasser.** Wenn Akkufflüssigkeit in die Augen gelangt, spülen Sie das offene Auge für 15 Minuten, oder bis die Reizung nachlässt, mit Wasser. Falls Sie sich in ärztliche Behandlung begeben müssen: Das Akkuelektrolyt besteht aus einer Mischung von organischen Karbonaten und Lithiumsalzen.
- **Der Inhalt einer geöffneten Akkuzelle kann Atemwegsreizungen verursachen.** Sorgen Sie für Frischluft. Wenn die Symptome anhalten, begeben Sie sich in ärztliche Behandlung.



WARNUNG: Verbrennungsgefahr. Die Akkufflüssigkeit kann brennbar sein, wenn sie Funken oder einer Flamme ausgesetzt ist.

DEUTSCH

Akku

AKKUTYP

Das DCR016 wird mit XR-Li-Ion-Akkus mit 10,8 Volt, 14,4 Volt und 18 Volt betrieben.

Es können die Akkus DCB121, DCB123, DCB140, DCB141, DCB142, DCB180, DCB181, DCB182 und DCB183 verwendet werden. Weitere Angaben sind den Technischen Daten zu entnehmen.

Empfehlungen für die Lagerung

1. Ein idealer Lagerplatz ist kühl und trocken und nicht direktem Sonnenlicht sowie übermäßiger Hitze oder Kälte ausgesetzt. Für eine optimale Akkuleistung und Lebensdauer lagern Sie die Akkus bei Raumtemperatur, wenn sie nicht verwendet werden.
2. Bei längerer Aufbewahrung sollte ein vollständig aufgeladener Akku an einem kühlen, trockenen Ort und außerhalb des Ladegeräts aufbewahrt werden, um optimale Ergebnisse zu erhalten.

HINWEIS: Akkus sollten nicht vollständig entladen aufbewahrt werden. Der Akku muss vor der Verwendung aufgeladen werden.

Schilder am Ladegerät und Akku

Zusätzlich zu den in dieser Betriebsanleitung verwendeten Bildzeichen befinden sich die folgenden Bildzeichen auf dem Ladegerät und dem Akku:



Vor der Verwendung die Betriebsanleitung lesen.



Akku wird geladen.



Akku ist geladen.



Temperaturverzögerung.



Problem mit Akku oder Ladegerät.



Problem mit der Stromversorgung.



Nicht mit elektrisch leitenden Gegenständen berühren.



Beschädigte Akkus nicht aufladen.



Nur mit DEWALT Akkus verwenden. Andere Akkutypen können bersten und Verletzungen und Beschädigungen verursachen.



Das Gerät keiner Nässe aussetzen.



Beschädigte Kabel sofort austauschen.



Nur zwischen 4 °C und 40 °C aufladen.



Akku umweltgerecht entsorgen.

LI-ION



Den Akku nicht verbrennen.



Li Ion Lädt nur Li-Ion-Akkus.



Die Ladezeit ist den **Technische Daten** zu entnehmen.

Packungsinhalt

Die Packung enthält:

- 1 Radio
- 1 Betriebsanleitung
- 1 Explosionszeichnung

- Prüfen Sie das Radio, die Teile oder Zubehörteile auf Beschädigungen, die beim Transport entstanden sein könnten.
- Nehmen Sie sich Zeit, die Betriebsanweisung vor Inbetriebnahme sorgfältig zu lesen.

Beschreibung (Abb. 1–3)



WARNUNG: Nehmen Sie niemals Änderungen am Radio oder seinen Teilen vor. Dies könnte zu Schäden oder Verletzungen führen.

- a. Einschalttaste
- b. Lautstärkereglern
- c. Pfeiltasten
- d. Modus-Taste
- e. Uhr-Taste
- f. Speichertasten
- g. EQ-Taste
- h. LCD-Display
- i. Batteriefachlasche
- j. Batteriefach

- k. Zusatzanschluss
- l. Knopfzellenabdeckung
- m. Knopfzelle
- n. Akku
- o. Ladestandsanzeige

Elektrische Sicherheit

Überprüfen Sie immer, dass die Spannung des Akkus der Spannung auf dem Typenschild entspricht. Stellen Sie auch sicher, dass die Spannung Ihres Ladegeräts der Netzspannung entspricht.



WARNUNG: Risiko eines Stromunfalls. Nur an trockenen Orten zu verwenden.

Wenn das Netzkabel beschädigt ist, muss es durch ein speziell ausgestattetes Kabel ersetzt werden, das über die DEWALT Serviceorganisation erhältlich ist.

- (CH)** Bei Ersatz des Netzkabels achten Sie auf Verwendung des Schweizer Netzsteckers.
 - Typ 11 für Klasse II (Doppelisolierung) - Geräte
 - Typ 12 für Klasse I (Schutzleiter) - Geräte
- (CH)** Ortsveränderliche Geräte, die im Freien verwendet werden, müssen über einen Fehlerstromschutzschalter angeschlossen werden.

Verwendung eines Verlängerungskabels

Verwenden Sie ein zugelassenes 3-adriges Verlängerungskabel, das für die Leistungsaufnahme dieses Elektrowerkzeugs geeignet ist (siehe **Technische Daten**). Der Mindestquerschnitt der Leitungen beträgt 1,5 mm² und die Höchstlänge beträgt 30 m.

Wenn Sie eine Kabeltrommel verwenden, wickeln Sie das Kabel vollständig ab.

MONTAGE UND EINSTELLUNGEN

Einsetzen des Akkus (Abb. 1, 3)



WARNUNG: Verwenden Sie nur Akkus und Ladegeräte von DEWALT.

HINWEIS: Überprüfen Sie, dass Ihr Akku vollständig geladen ist. Wenn der Akku nicht genügend Leistung bringt, laden Sie den Akku gemäß den Anweisungen in der Betriebsanleitung für das Ladegerät.

HINWEIS: Um die maximale Lebensdauer der Li-Ion-Akkus zu gewährleisten, laden Sie die Akkus vor der ersten Verwendung mindestens 10 Stunden auf.

1. Löschen Sie die Lasche (i), um die Batteriefachabdeckung zu öffnen.
2. Legen Sie das Akku (n) in das Fach ein, bis es vollständig eingesetzt ist.
3. Schließen und verriegeln Sie die Batteriefachabdeckung.

AKKU-LADESTANDSANZEIGE (ABB. 3)

Einige DEWALT-Akkus besitzen eine Ladestandsanzeige mit drei grünen LEDs, die den verbleibenden Ladestand des Akkus anzeigen.

Zum Betätigen der Ladestandsanzeige halten Sie die Taste für die Ladestandsanzeige (o) gedrückt. Eine Kombination der drei grünen LEDs leuchtet auf und zeigt den verbleibenden Ladestand an. Wenn der verbleibende Ladestand im Akku nicht mehr ausreicht, um das Werkzeug zu verwenden, leuchtet die Ladestandsanzeige nicht auf und der Akku muss aufgeladen werden.

HINWEIS: Die Ladestandsanzeige ist nur eine Schätzung des verbleibenden Akku-Ladestands. Sie zeigt nicht die Funktionsfähigkeit des Werkzeugs an und unterliegt Unterschieden, die auf Bauteilen, Temperatur und Anwendungsart des Endbenutzers basieren.

Einlegen der Knopfzelle (Abb. 1, 2)



WARNUNG: Eine Batterie nur durch ein Produkt derselben Marke und Art verwenden. Beim Austausch von Batterien auf die richtige Polarität (+ und -) achten. Batterien nicht so aufbewahren oder transportieren, dass metallische Gegenstände die offenen Pole berühren können.

Ihr Radio ist mit einer Speicherkapazität ausgestattet, um die Zeit und Ihre ausgewählten Sender zu speichern. Wenn das Radio AUS ist, wird diese Speicherkapazität durch eine Knopfzelle bewahrt, die im Radio enthalten ist.

1. Schalten Sie das Radio aus und ziehen Sie den Netzstecker.
2. Öffnen Sie das Batteriefach, indem Sie die Batteriefachverriegelung (j) anheben.
3. Schrauben Sie die Schraube (p) am Batteriedeckel (l) los.
4. Drücken Sie die Batteriefachverriegelung nach unten und ziehen Sie sie auf.
5. Setzen Sie die Knopfzelle (m) entsprechend der Markierung im Innern des Batteriefaches ein.

DEUTSCH

6. Setzen Sie den Batteriedeckel wieder auf, ziehen Sie die Schraube fest.
7. Schließen Sie den Batteriefachdeckel sicher.

HINWEIS: Um LCD Display, Uhrzeit und Voreinstellungen neu einzustellen, entfernen Sie zuerst die Knopfzelle und setzen Sie sie anschließend wieder ein. Dieses Verfahren ist auch anzuwenden, wenn das Display „eingefroren“ ist.

BETRIEB

Betriebsanleitung



WARNUNG: Beachten Sie immer die Sicherheitsanweisungen und die geltenden Vorschriften.



WARNUNG: Platzieren Sie das Radio nicht an Orten, wo es tropfenden oder spritzenden Flüssigkeiten ausgesetzt ist.

Betrieb mit Wechselstrom (Abb. 4)

Netzkabel auseinanderwickeln und in eine Wandsteckdose mit 110 oder 230 V Gleichstrom stecken.

Bedienung des Radios (Abb. 1)

EINSCHALTEN/LAUTSTÄRKEREGELUNG

1. Um das Radio einzuschalten, drücken Sie die Einschalttaste (a).
2. Durch Drehen des Drehknopfs (b) im Uhrzeigersinn steigern Sie die Lautstärke. Um die Lautstärke zu verringern, drehen Sie entgegen dem Uhrzeigersinn.

BETRIEBSARTEN

Um eine Betriebsart zu wählen (FM, AM oder AUX), drücken Sie den Betriebsartenknopf (d), bis die gewünschte Betriebsart gefunden ist. Wenn das Radio z. B. auf FM eingestellt ist, was oben links im LCD-Display (h) erscheint, drücken Sie den Betriebsartenknopf zweimal bis auf AUX.

SENDERWAHL ODER SUCHLAUF

Es gibt zwei Methoden, um die gewünschte Frequenz zu finden.

Tuning: Drücken Sie die Taste mit dem Pfeil nach rechts, um den Tuner auf dem Frequenzband nach oben zu bewegen, und drücken Sie die Taste mit dem Pfeil nach links, um den Tuner auf dem Frequenzband nach unten zu bewegen.

Suchlauf: Drücken Sie einmal den rechten Pfeilknopf (c) und lassen Sie ihn los. Die Senderfrequenz fährt hoch, um den ersten Rundfunksender mit akzeptabler Qualität zu suchen

und an diesem Sender anzuhalten. Der rechte Pfeilknopf kann erneut gedrückt werden, um einen anderen Rundfunksender mit höherer Frequenz zu finden. Der linke Pfeilknopf kann gedrückt werden, um die Rundfunksender mit niedrigeren Frequenzen zu suchen. Der Suchlauf funktioniert bei AM- und FM-Betrieb.

PROGRAMMIEREN DER SPEICHERKNÖPFE

Es können zehn FM- und fünf AM-Rundfunksender einzeln gespeichert werden. Nach Programmieren der Knöpfe kann durch Drücken von 1, 2, 3, 4 oder 5 direkt zu den voreingestellten Sendern gewechselt werden.

1. Schalten Sie das Gerät ein.
2. Stellen Sie das Radio auf den gewünschten Sender (siehe **Senderwahl oder Suchlauf**).
3. Halten Sie einen der gewünschten Speicherknöpfe (f) gedrückt. Die Sendereinstellung beginnt, auf dem LCD-Display (h) zu blinken. Halten Sie den Knopf weiter gedrückt, bis das Blinken aufhört. Jetzt ist der Speicherknopf eingestellt.
4. Wiederholen Sie die Schritte 2 und 3, um weitere Sender zu speichern.

PROGRAMMIEREN DER UHRZEIT

1. Schalten Sie das Gerät ein (siehe **Ein-/ Ausschalten und Lautstärkeregelung**).
2. Halten Sie den Uhrzeitknopf (e) gedrückt, bis die LCD-Anzeige (h) zu blinken beginnt.
3. Drücken Sie mehrmals die Taste mit dem Pfeil nach links, um die angezeigte Stundenzahl schrittweise zu erhöhen, oder halten Sie die Taste gedrückt, um sie schneller zu erhöhen. Stellen Sie mit der Taste mit dem Pfeil nach rechts die Minutenanzahl auf gleiche Weise ein.

HINWEIS: Wenn Sie nicht innerhalb von 5 Sekunden eine Taste drücken, kehrt die Programmierfunktion automatisch zur vorherigen Einstellung zurück.

4. Halten Sie nach der Einstellung der Zeit die Uhr-Taste gedrückt, bis die Zeitangabe auf dem LCD-Display nicht mehr blinkt.

EINSTELLUNG DES EQ

Die Klangqualität kann durch Veränderung der Equalizer-Einstellungen der Bass- und Höhenwerte des Radios angepasst werden.

1. Drücken Sie die EQ-Taste (g), um Bass oder Höhen auszuwählen.
2. Drücken Sie die Taste mit dem Pfeil nach rechts, um die gewählte Einstellung zu erhöhen, und diejenige mit dem Pfeil nach links, um sie zu reduzieren.

3. Wenn die gewünschte Einstellung erfolgt ist, lassen Sie alle Tasten mindestens 3 Sekunden lang los. Der Vorgang wird beendet und die Equalizer-Einstellung bleibt aktiviert.

Wichtige Hinweise zum Radio

1. Das Radio kann mit einem vollständig aufgeladenen 4.0 Ah-Akku 8 Stunden lang betrieben werden. Werden Akkus mit geringerer Spannung oder Kapazität verwendet, verringert sich die Betriebsdauer.
2. Der Empfang ist vom Standort und der Stärke des Rundfunksignals abhängig.
3. Bestimmte Generatoren können Hintergrundgeräusche verursachen.
4. AM-Empfang ist meistens klarer, wenn die Stromversorgung durch einen Akku erfolgt.
5. Um den AUX-Anschluss (k) zu verwenden, stecken Sie den Ausgangsstecker eines CD- oder iPod®/MP3-Players in den Anschluss (Abb. 1). Die externe Quelle wird durch die Lautsprecher des DCR016-Gerätes wiedergegeben.

* iPod ist eine eingetragene Handelsmarke von Apple Inc.

WARTUNG

Ihr DEWALT Ladegerät/Radio wurde für langfristigen Betrieb mit minimalem Wartungsaufwand konstruiert. Ein dauerhafter zufriedenstellender Betrieb hängt von der geeigneten Pflege ab.

Wartungshinweise

Dieses Produkt kann nicht vom Benutzer gewartet werden. Es gibt keine vom Benutzer zu wartenden Teile im Inneren des Radios. Wartungsarbeiten sollten in einer autorisierten Werkstatt durchgeführt werden, um Schäden an den statisch empfindlichen Bauteilen im Inneren zu vermeiden.



Reinigung



WARNUNG: Verwenden Sie niemals Lösungsmittel oder andere scharfe Chemikalien für die Reinigung der nichtmetallischen Teile des Radios. Diese Chemikalien können das in diesen Teilen verwendete Material aufweichen. Verwenden Sie ein nur mit Wasser und einer milden Seife befeuchtetes Tuch. Achten Sie darauf, dass niemals Flüssigkeiten in das Radio eindringen.

Tauchen Sie niemals irgendein Teil des Radios in eine Flüssigkeit.

REINIGUNGSANWEISUNGEN FÜR LADEGERÄTE



WARNUNG: Stromschlaggefahr. Trennen Sie das Gerät vor der Reinigung von der Steckdose. Schmutz und Fett können mit einem Tuch oder einer weichen, nicht-metallischen Bürste vom Äußeren des Radios entfernt werden. Keinesfalls Wasser oder irgendwelche Reinigungslösungen verwenden.

Optionales Zubehör



WARNUNG: Da Zubehör, das nicht von DEWALT angeboten wird, nicht mit diesem Produkt geprüft worden ist, kann die Verwendung von solchem Zubehör mit dem Radio gefährlich sein. Um das Verletzungsrisiko zu mindern, sollte mit diesem Produkt nur von DEWALT empfohlenes Zubehör verwendet werden.

Fragen Sie Ihren Händler nach weiteren Informationen zu geeignetem Zubehör.

Umweltschutz



Abfalltrennung. Dieses Produkt darf nicht mit normalem Haushaltsabfall entsorgt werden.

Wenn Sie eines Tages feststellen, dass Ihr DEWALT-Produkt ersetzt werden muss oder Sie es nicht mehr benötigen, entsorgen Sie es nicht mit dem normalen Haushaltsabfall. Führen Sie dieses Produkt der Abfalltrennung zu.



Die separate Entsorgung von Gebrauchtprodukten und Verpackungen ermöglicht das Recycling und die Wiederverwendung der Stoffe. Die Wiederverwendung von Recyclingstoffen hilft, Umweltverschmutzung zu vermeiden und mindert die Nachfrage nach Rohstoffen.

Lokale Vorschriften regeln möglicherweise die getrennte Entsorgung von Elektroprodukten und Haushaltsabfall an kommunalen Entsorgungsstellen oder beim Einzelhändler, wenn Sie ein neues Produkt kaufen.

DEWALT stellt Möglichkeiten für die Sammlung und das Recycling von DEWALT-Produkten nach Ablauf des Nutzungszeitraums zur Verfügung. Um diesen Service zu nutzen, bringen Sie bitte Ihr Produkt zu einer beliebigen autorisierten Kundendienstwerkstatt, die es in unserem Auftrag sammelt.

DEUTSCH

Die nächstgelegene autorisierte Kundendienststelle erfahren Sie bei Ihrem örtlichen DEWALT-Geschäftsstelle unter der in dieser Betriebsanleitung angegebenen Adresse. Alternativ erhalten Sie eine Liste der autorisierten DEWALT-Kundendienstwerkstätten und vollständige Informationen über unseren Kundendienst im Internet unter: www.2helpU.com.



Aufladbarer Akku

Dieser Akku mit langer Lebensdauer muss wieder aufgeladen werden, wenn er nicht mehr ausreichend Energie bei Arbeiten liefert, die vorher problemlos durchgeführt werden konnten. Am Ende seiner technischen Lebensdauer entsorgen Sie ihn bitte umweltgerecht.

- Entfernen Sie den Akku erst aus dem Radio, wenn er vollständig entladen ist.
- Lithiumionen-, NiCd- und NiMH-Zellen sind recyclingfähig. Bringen Sie sie zu Ihrem Händler oder zu einer Recycling-Sammelstelle am Ort. Die gesammelten Akkus werden recycelt oder ordnungsgemäß entsorgt.

GARANTIE

DEWALT vertraut auf die Qualität seiner Produkte und bietet daher den professionellen Anwendern des Produktes eine herausragende Garantie. Diese Garantieerklärung gilt als Ergänzung und unbeschadet Ihrer Rechte aus dem Vertrag als professioneller Anwender oder Ihrer gesetzlichen Ansprüche als privater, nichtprofessioneller Anwender. Diese Garantie gilt innerhalb der Staatsgebiete der Mitgliedsstaaten der Europäischen Union und der Europäischen Freihandelszone.

**• 30 TAGE ZUFRIEDENHEITSGARANTIE
OHNE RISIKO •**

Wenn Sie mit der Leistung Ihres DEWALT-Gerätes nicht vollständig zufrieden sind, geben Sie es einfach innerhalb von 30 Tagen komplett im Originallieferungsumfang, so wie gekauft, an den Händler zurück, um eine vollständige Erstattung oder ein Austauschgerät zu erhalten. Das Produkt darf normalem Verschleiß ausgesetzt sein. Der Kaufbeleg ist vorzulegen.

• EIN JAHR KOSTENLOSE INSPEKTION •

Innerhalb der ersten 12 Monate nach dem Kauf, wird einmalig eine Wartungsinspektion für Ihre DEWALT-Maschine ausgeführt. Diese Arbeiten werden kostenlos von einem autorisierten DEWALT-Service-Partner ausgeführt. Der Kaufbeleg muss vorgelegt werden. Gilt einschließlich Arbeitskosten. Gilt nicht für Zubehör und Ersatzteile, sofern es sich nicht um einen Garantiefall handelt.

• EIN JAHR VOLLSTÄNDIGE GARANTIE •

Wenn Ihr DEWALT-Produkt wegen Material- oder Produktionsmängeln innerhalb von 12 Monaten ab Kauf einen Fehler aufweist, garantiert DEWALT den kostenlosen Austausch aller fehlerhaften Teile oder, nach unserer Wahl, die kostenlose Wandlung des Gerätes unter den folgenden Bedingungen:

- Das Produkt wurde nicht unsachgemäß behandelt;
- Das Produkt war normalem Verschleiß ausgesetzt;
- Es wurden keine Reparaturversuche durch nicht autorisierte Personen vorgenommen;
- Der Kaufbeleg wird vorgelegt;

- Das Produkt wird vollständig im Originallieferungsumfang zurückgegeben.

Um einen Garantieanspruch anmelden zu können, wenden Sie sich an einen DEWALT-Service-Partner in Ihrer Nähe, dessen Adresse Sie im DEWALT-Katalog finden, oder Sie wenden sich an die DEWALT-Niederlassung, die in dieser Anleitung angegeben ist. Eine Liste der autorisierten DEWALT-Kundendienstwerkstätten und vollständige Informationen über unseren Kundendienst finden Sie im Internet unter: www.2helpU.com.

RADIO

DCR016

Congratulations!

You have chosen a DEWALT product. Years of experience, thorough product development and innovation make DEWALT one of the most reliable partners for professional power tool users.

Technical Data

DCR016		
Power source	AC/DC	
Mains voltage	V_{AC}	230
(U.K. & Ireland only)	V_{AC}	230/110
Battery voltage	V_{DC}	10.8–18
Battery type	Li-Ion	
Weight	kg	5.7
Fuses:		
Europe	230 V	16 Amperes, mains
U.K. & Ireland	230 V	13 Amperes, in plugs

Definitions: Safety Guidelines

The definitions below describe the level of severity for each signal word. Please read the manual and pay attention to these symbols.



DANGER: Indicates an imminently hazardous situation which, if not avoided, **will** result in **death or serious injury**.



WARNING: Indicates a potentially hazardous situation which, if not avoided, **could** result in **death or serious injury**.



CAUTION: Indicates a potentially hazardous situation which, if not avoided, **may** result in **minor or moderate injury**.

NOTICE: Indicates a practice **not related to personal injury** which, if not avoided, **may** result in **property damage**.



Denotes risk of electric shock.



Denotes risk of fire.

Battery pack		DCB121	DCB123	DCB140	DCB141	DCB142	DCB180	DCB181	DCB182	DCB183
Battery type		Li-Ion	Li-Ion	Li-Ion	Li-Ion	Li-Ion	Li-Ion	Li-Ion	Li-Ion	Li-Ion
Voltage	V_{DC}	10.8	10.8	14.4	14.4	14.4	18	18	18	18
Capacity	A_h	1.3	1.5	3.0	1.5	4.0	3.0	1.5	4.0	2.0
Weight	kg	0.2	0.2	0.53	0.30	0.54	0.64	0.35	0.61	0.40

Charger		DCB105			
Mains voltage	V_{AC}	230 V			
Battery type		Li-Ion			
Approx. charging time	min	30	45	55	70
		(1.5 Ah battery packs)	(2.0 Ah battery packs)	(3.0 Ah battery packs)	(4.0 Ah battery packs)
Weight	kg	0.49			

Safety Instructions for Radios

- **Do not abuse cord.** Never carry the radio by its cord. Never pull the cord to disconnect from the socket. Keep the cord away from heat, oil and sharp edges.
- **Remove the battery pack.** Switch off before leaving it unattended. Remove the battery pack when not in use, before changing accessories or attachments and before servicing.
- This appliance is intended to be used in moderate climates.

- This appliance is not intended for use by persons (including children) with reduced physical, sensory or mental capabilities, or lack of experience and knowledge, unless they have been given supervision or instruction concerning use of the appliance by a person responsible for their safety.
- Children should be supervised to ensure that they do not play with the appliance.
- Charger/radio shall not be exposed to dripping or splashing; no objects filled with liquids, such as vases, shall be placed on it.
- No exposed flame sources, such as lighted candles, should be placed on the radio/charger.
- Mains plug is used as the disconnect device; the disconnect device (plug) shall remain readily operable.

Markings on Radio

The following pictograms are shown on the radio:



Read instruction manual.

Important Safety Instructions for All Battery Chargers

SAVE THESE INSTRUCTIONS: This manual contains important safety and operating instructions for the DCB105 battery charger.

- Before using the charger, read all instructions and cautionary markings on charger, battery pack and product using the battery pack.



WARNING: Shock hazard. Do not allow any liquid to get inside charger. Electric shock may result.



CAUTION: Burn hazard. To reduce the risk of injury, charge only DEWALT rechargeable battery packs. Other types of batteries may overheat and burst resulting in personal injury and property damage.



CAUTION: Children should be supervised to ensure that they do not play with the appliance.



CAUTION: Danger of explosion if internal battery is incorrectly replaced. Replace only with the same or equivalent type.

NOTICE: Under certain conditions, with the charger plugged in to the power supply, the exposed charging contacts

inside the charger can be shorted by foreign material. Foreign materials of a conductive nature such as, but not limited to, steel wool, aluminum foil or any buildup of metallic particles should be kept away from charger cavities. Always unplug the charger from the power supply when there is no battery pack in the cavity. Unplug charger before attempting to clean.

- **DO NOT attempt to charge the battery pack with any chargers other than the ones in this manual.** The charger and battery pack are specifically designed to work together.
- **These chargers are not intended for any uses other than charging DEWALT rechargeable batteries.** Any other uses may result in risk of fire, electric shock or electrocution.
- **Do not expose charger to rain or snow.**
- **Pull by plug rather than cord when disconnecting charger.** This will reduce risk of damage to electric plug and cord.
- **Make sure that cord is located so that it will not be stepped on, tripped over or otherwise subjected to damage or stress.**
- **Do not use an extension cord unless it is absolutely necessary.** Use of improper extension cord could result in risk of fire, electric shock or electrocution.
- **When operating a charger outdoors, always provide a dry location and use an extension cord suitable for outdoor use.** Use of a cord suitable for outdoor use reduces the risk of electric shock.
- **Do not block the ventilation slots on the charger. The ventilation slots are located on the top and sides of the charger.** Place the charger in a position away from any heat source.
- **Do not operate charger with damaged cord or plug — have them replaced immediately.**
- **Do not operate charger if it has received a sharp blow, been dropped or otherwise damaged in any way.** Take it to an authorised service centre.
- **Do not disassemble the charger; take it to an authorised service centre when service or repair is required.** Incorrect reassembly may result in a risk of electric shock, electrocution or fire.

ENGLISH

- **Disconnect the charger from the outlet before attempting any cleaning. This will reduce the risk of electric shock.** Removing the battery pack will not reduce this risk.
- **NEVER attempt to connect 2 chargers together.**
- **The charger is designed to operate on standard 230 V household electrical power. Do not attempt to use it on any other voltage.** This does not apply to the vehicular charger.

SAVE THESE INSTRUCTIONS

Chargers

The DCB105 charger accepts 10.8 V, 14.4 V and 18 V Li-Ion (DCB121, DCB123, DCB140, DCB141, DCB142, DCB180, DCB181, DCB182, and DCB183) battery packs.

This charger requires no adjustment and is designed to be as easy as possible to operate.





Charging Procedure (fig. 3)

1. Plug the charger into an appropriate 230 V outlet before inserting the battery pack.
2. Insert the battery pack (n) into the charger, making sure the pack is fully seated in the charger. The red (charging) light will blink continuously indicating that the charging process has started.
3. The completion of charge will be indicated by the red light remaining ON continuously. The pack is fully charged and may be used at this time or left in the charger.

NOTE: To ensure maximum performance and life of Li-Ion batteries, charge the battery pack fully before first use.

Charging Process

Refer to the table below for the state of charge of the battery pack.

State of charge	
 charging	— — — —
 fully charged	—————
 hot/cold pack delay	— • — • — • — •
 problem pack or charger	• • • • • • • •
 problem powerline	• • • • • • • •

This charger will not charge a faulty battery pack. The charger will indicate faulty battery by refusing to light or by displaying problem pack or charger blink pattern.

NOTE: This could also mean a problem with a charger.

If the charger indicates a problem, take the charger and battery pack to be tested at an authorised service centre.

Hot/Cold Pack Delay

When the charger detects a battery that is too hot or too cold, it automatically starts a hot/cold pack delay, suspending charging until the battery has reached an appropriate temperature. The charger then automatically switches to the pack charging mode. This feature ensures maximum battery life.

XR Li-Ion tools are designed with an Electronic Protection System that will protect the battery against overloading, overheating or deep discharge.

The tool will automatically turn off if the Electronic Protection System engages. If this occurs, place the Li-Ion battery on the charger until it is fully charged.

A cold battery pack will charge at about half the rate of a warm battery pack. The battery pack will charge at that slower rate throughout the entire charging cycle and will not return to maximum charge rate even if the battery warms.

Important Safety Instructions for All Battery Packs

When ordering replacement battery packs, be sure to include the catalog number and voltage.

The battery pack is not fully charged out of the carton. Before using the battery pack and charger, read the safety instructions below and then follow the charging procedures outlined.

READ ALL INSTRUCTIONS

- **Do not charge or use the battery pack in explosive atmospheres, such as in the presence of flammable liquids, gases or dust.** Inserting or removing the battery pack from the charger may ignite the dust or fumes.
- **Never force the battery pack into charger. Do not modify the battery pack in any way to fit into a non-compatible charger as battery pack may rupture causing serious personal injury.**
- **Charge the battery packs only in designated DeWALT chargers.**
- **DO NOT splash or immerse in water or other liquids.**

- **Do not store or use the tool and battery pack in locations where the temperature may reach or exceed 40° C (105° F) (such as outside sheds or metal buildings in summer).**
- **Batteries shall not be exposed to excessive heat such as sunshine, fire or the like.**
- **For best results, make sure the battery pack is fully charged before use.**



WARNING: Never attempt to open the battery pack for any reason. If the battery pack case is cracked or damaged, do not insert it into the charger. Do not crush, drop or damage battery pack. Do not use a battery pack or charger that has received a sharp blow, been dropped, run over or damaged in any way (e.g., pierced with a nail, hit with a hammer, stepped on). Electric shock or electrocution may result. Damaged battery packs should be returned to the service centre for recycling.



CAUTION: When not in use, place tool on its side on a stable surface where it will not cause a tripping or falling hazard. Some tools with large battery packs will stand upright on the battery pack but may be easily knocked over.

SPECIFIC SAFETY INSTRUCTIONS FOR LITHIUM ION (Li-Ion)

- **Do not incinerate the battery pack even if it is severely damaged or is completely worn out.** The battery pack can explode in a fire. Toxic fumes and materials are created when lithium ion battery packs are burned.
- **If battery contents come into contact with the skin, immediately wash the area with mild soap and water.** If the battery liquid gets into the eye, rinse water over the open eye for 15 minutes or until irritation ceases. If medical attention is needed, the battery electrolyte is composed of a mixture of liquid organic carbonates and lithium salts.
- **Contents of opened battery cells may cause respiratory irritation.** Provide fresh air. If symptoms persists, seek medical attention.



WARNING: Burn hazard. Battery liquid may be flammable if exposed to spark or flame.

Battery Pack

BATTERY TYPE

The DCR016 operates on 10.8 volt, 14.4 volt and 18 volt XR Li-Ion battery packs.

The DCB121, DCB123, DCB140, DCB141, DCB142, DCB180, DCB181, DCB182 and DCB183 battery packs may be used. Refer to **Technical Data** for more information.

Storage Recommendations

1. The best storage place is one that is cool and dry away from direct sunlight and excess heat or cold. For optimum battery performance and life, store battery packs at room temperature when not in use.
2. For long storage, it is recommended to store a fully charged battery pack in a cool, dry place out of the charger for optimal results.

NOTE: Battery packs should not be stored completely depleted of charge. The battery pack will need to be recharged before use.

Labels on Charger and Battery Pack

In addition to the pictographs used in this manual, the labels on the charger and the battery pack show the following pictographs:



Read instruction manual before use.



Charging.



Fully charged.



Hot/cold pack delay.



Problem pack or charger.



Problem powerline.



Do not probe with conductive objects.



Do not charge damaged battery packs.



Use only with DEWALT battery packs. Others may burst, causing personal injury and damage.

DCB105 ✓

ENGLISH



Do not expose to water.



Have defective cords replaced immediately.



Charge only between 4° C and 40° C.



Discard the battery pack with due care for the environment.



Do not incinerate the battery pack.



Li-Ion Charges Li-Ion battery packs.



See **Technical Data** for charging time.

Package Contents

The package contains:

1 Radio

1 Instruction manual

1 Exploded drawing

- Check for damage to the radio, parts or accessories which may have occurred during transport.
- Take the time to thoroughly read and understand this manual prior to operation.

Description (fig. 1–3)



WARNING: Never modify the radio or any part of it. Damage or personal injury could result.

- a. Power button
- b. Volume dial
- c. Arrow buttons
- d. Mode button
- e. Clock button
- f. Memory buttons
- g. EQ button
- h. LCD display
- i. Battery compartment latch
- j. Battery receptacle
- k. Auxiliary port
- l. Coin cell battery door

m. Coin cell battery

n. Battery pack

o. Fuel gauge

Electrical Safety

Always check that the battery pack voltage corresponds to the voltage on the rating plate. Also make sure that the voltage of your charger corresponds to that of your mains.



WARNING: Risk of electric shock. Use in dry locations only.

If the supply cord is damaged, it must be replaced by a specially prepared cord available through the DEWALT service organisation.

Mains Plug Replacement (U.K. & Ireland Only)

If a new mains plug needs to be fitted:

- Safely dispose of the old plug.
- Connect the brown lead to the live terminal in the plug.
- Connect the blue lead to the neutral terminal.



WARNING: No connection is to be made to the earth terminal.

Follow the fitting instructions supplied with good quality plugs. Recommended fuse: 13 A.

Using an Extension Cable

If an extension cable is required, use an approved 3-core extension cable suitable for the power input of this tool (see **Technical Data**). The minimum conductor size is 1.5 mm²; the maximum length is 30 m.

When using a cable reel, always unwind the cable completely.

ASSEMBLY AND ADJUSTMENTS

Inserting a Battery Pack (fig. 1, 3)



WARNING: Use only DEWALT battery packs and chargers.

NOTE: Make sure your battery pack is fully charged. If the battery pack does not produce sufficient power, charge the battery pack following the instructions in the manual of the charger.

NOTE: To ensure maximum performance and life of Li-Ion batteries, charge the battery for a minimum of 10 hours before first use.

1. Release the latch (i) to open the battery compartment cover.
2. Insert the battery pack (n) into the receptacle until it is fully seated.
3. Close and latch the battery compartment cover.

FUEL GAUGE BATTERY PACKS (FIG. 3)

Some DEWALT battery packs include a fuel gauge which consists of three green LED lights that indicate the level of charge remaining in the battery pack.

To actuate the fuel gauge, press and hold the fuel gauge button (o). A combination of the three green LED lights will illuminate designating the level of charge left. When the level of charge in the battery is below the usable limit, the fuel gauge will not illuminate and the battery will need to be recharged.

NOTE: The fuel gauge is only an indication of the charge left on the battery pack. It does not indicate tool functionality and is subject to variation based on product components, temperature and end-user application.

To Install the Coin Cell Battery (fig. 1, 2)



WARNING: When replacing battery, replace it with the same brand and type. Observe correct polarity (+ and -) when replacing batteries. Do not store or carry batteries so that metal objects can contact exposed battery terminals.

Your radio is equipped with memory capacity in order to store the time and your selected memory channels. When the radio is OFF, this memory capacity is powered by one coin cell battery that is included with the radio.

1. Turn the radio off and unplug from the power source.
2. Open the battery compartment by lifting the battery compartment latch (i).
3. Unscrew the screw (p) on the battery door (l).
4. Press down on the battery door latch and pull to open.
5. Install the coin cell battery (m) according to the diagram inside the coin cell battery area.
6. Replace the battery door, insert screw and tighten.
7. Securely close the battery compartment.

NOTE: To reset the LCD display, clock and presets, remove the coin cell battery and re-install it. Follow this procedure if the screen seems to lock in place.

OPERATION

Instructions for Use



WARNING: Always observe the safety instructions and applicable regulations.



WARNING: Do not place the radio in locations where it may be exposed to dripping or splashing.

AC Operation (fig. 4)

Unwrap power cord and plug into 110 or 230 V AC wall outlet.

Operating the Radio (fig. 1)

POWER/VOLUME ADJUSTMENT

1. To turn the radio on, press the power button (a).
2. Turn the dial (b) clockwise to increase the volume. To decrease the volume, turn anticlockwise.

MODE FUNCTION

To choose one of the mode functions (FM, AM, or AUX), push the mode button (d) until the desired function is found. For example, if the radio is on FM, seen in upper left portion of LCD display (h), push the mode button twice to change to AUX.

TUNE OR SEEK FUNCTION

There are two methods for finding the desired frequency.

To Tune: Push the right arrow to move the tuner up the frequency band. Push the left arrow to move the tuner down the frequency band.

To Seek: Press the right arrow button (c) once and release. The tuner frequency will increase to seek the first radio station with acceptable clarity and stop at that station. The right arrow button may be pressed again to continue seeking a radio station at higher frequencies. The left arrow button may be pressed to seek radio stations at lower frequencies. The seek function is available in AM and FM modes.

TO PROGRAM THE MEMORY BUTTONS

Ten FM and five AM radio stations may be independently set. After programming the buttons, pressing 1, 2, 3, 4 or 5 will instantly change the frequency to the preset station.

1. Turn power on.
2. Set the radio to desired station (see **Tune or Seek Function**).

ENGLISH

3. Press and hold one of the desired memory buttons (f). The station setting begins flashing in the LCD display (h). Continue to hold the button down until the flashing stops. The memory button is now set.
4. Repeat steps 2 and 3 to set the other memory buttons.

TO PROGRAM THE CLOCK

1. Turn power on (see **Power/Volume Adjustment**).
2. Push and hold clock button (e) until the LCD display (h) begins flashing.
3. Press the left arrow button repeatedly to increment the hour of the displayed time or press and hold the button to increment continuously. Use the right arrow button to adjust the minute in the same manner.
NOTE: If you do not press a button within 5 seconds, the clock programming feature will automatically return to the previous setting.
4. Once the time is set, push and hold the clock button until the time on the LCD display stops flashing.

TO ADJUST THE EQ

Sound quality can be adjusted by changing the equalization of the bass or treble of the radio.

1. Press the EQ button (g) to select bass or treble.
2. Press the right arrow button to increase the selected setting or the left arrow button to decrease it.
3. Once desired adjustment is achieved, leave all buttons released for more than 3 seconds. The procedure will exit and the equalization adjustment will remain activated.

Important Radio Notes

1. The radio will run up to 8 hours on a fully charged 4.0 amp hour battery. Using batteries of lower voltage or capacity will produce less run time.
2. Reception will vary depending on location and strength of radio signal.
3. Certain generators may cause background noise.
4. AM reception will most likely be clearer when powered by a battery pack.

5. To use the auxiliary port (k), plug the output jack from a CD or iPod®*/MP3 player into the port (fig. 1). The sound from the external source plays through the speakers of the DCR016.

* iPod is a registered trademark of Apple Inc.

MAINTENANCE

Your DEWALT radio has been designed to operate over a long period of time with a minimum of maintenance. Continuous satisfactory operation depends upon proper care.

Service Notes

This product is not user serviceable. There are no user serviceable parts inside the radio. Servicing at an authorised service centre is required to avoid damage to static sensitive internal components.



Cleaning



WARNING: Never use solvents or other harsh chemicals for cleaning the non-metallic parts of the radio. These chemicals may weaken the materials used in these parts. Use a cloth dampened only with water and mild soap. Never let any liquid get inside the radio; never immerse any part of the radio into a liquid.

CHARGER CLEANING INSTRUCTIONS



WARNING: Shock hazard. Disconnect the charger from the AC outlet before cleaning. Dirt and grease may be removed from the exterior of the radio using a cloth or soft non-metallic brush. Do not use water or any cleaning solutions.

Optional Accessories



WARNING: Since accessories, other than those offered by DEWALT, have not been tested with this product, use of such accessories with this radio could be hazardous. To reduce the risk of injury, only DEWALT recommended accessories should be used with this product.

Consult your dealer for further information on the appropriate accessories.

Protecting the Environment



Separate collection. This product must not be disposed of with normal household waste.

Should you find one day that your DEWALT product needs replacement, or if it is of no further use to you, do not dispose of it with household waste. Make this product available for separate collection.



Separate collection of used products and packaging allows materials to be recycled and used again. Re-use of recycled materials helps prevent environmental pollution and reduces the demand for raw materials.

Local regulations may provide for separate collection of electrical products from the household, at municipal waste sites or by the retailer when you purchase a new product.

DEWALT provides a facility for the collection and recycling of DEWALT products once they have reached the end of their working life. To take advantage of this service please return your product to any authorised repair agent who will collect them on our behalf.

You can check the location of your nearest authorised repair agent by contacting your local DEWALT office at the address indicated in this manual. Alternatively, a list of authorised DEWALT repair agents and full details of our after-sales service and contacts are available on the Internet at: www.2helpU.com.



Rechargeable Battery Pack

This long life battery pack must be recharged when it fails to produce sufficient power on jobs which were easily done before. At the end of its technical life, discard it with due care for our environment:

- Run the battery pack down completely, then remove it from the radio.
- Li-Ion, NiCd and NiMH cells are recyclable. Take them to your dealer or a local recycling station. The collected battery packs will be recycled or disposed of properly.

GUARANTEE

DEWALT is confident of the quality of its products and offers an outstanding guarantee for professional users of the product. This guarantee statement is in addition to and in no way prejudices your contractual rights as a professional user or your statutory rights as a private non-professional user. The guarantee is valid within the territories of the Member States of the European Union and the European Free Trade Area.

• 30 DAY NO RISK SATISFACTION GUARANTEE •

If you are not completely satisfied with the performance of your DEWALT tool, simply return it within 30 days, complete with all original components, as purchased, to the point of purchase, for a full refund or exchange. The product must have been subject to fair wear and tear and proof of purchase must be produced.

• ONE YEAR FREE SERVICE CONTRACT •

If you need maintenance or service for your DEWALT tool, in the 12 months following purchase, you are entitled to one service free of charge. It will be undertaken free of charge at an authorised DEWALT repair agent. Proof of purchase must be produced. Includes labour. Excludes accessories and spare parts unless failed under warranty.

• ONE YEAR FULL WARRANTY •

If your DEWALT product becomes defective due to faulty materials or workmanship within 12 months from the date of purchase, DEWALT guarantees to replace all defective parts free of charge or – at our discretion – replace the unit free of charge provided that:

- The product has not been misused;
- The product has been subject to fair wear and tear;
- Repairs have not been attempted by unauthorised persons;
- Proof of purchase is produced;
- The product is returned complete with all original components.

If you wish to make a claim, contact your seller or check the location of your nearest authorised DEWALT repair agent in the DEWALT catalogue or contact your DEWALT office at the address indicated in this manual. A list of authorised DEWALT repair agents and full details of our after-sales service is available on the Internet at: www.2helpU.com.

RADIO DCR016

¡Enhorabuena!

Ha elegido un producto DEWALT. Años de experiencia, innovación y un exhaustivo desarrollo de productos hacen que DEWALT sea una de las empresas más fiables para los usuarios de herramientas eléctricas profesionales.

Datos técnicos

DCR016		
Fuente de alimentación		CA/CC
Voltaje de la red	V_{CA}	230
Voltaje de la batería	V_{CC}	10,8–18
Tipo de batería		Li-Ion
Peso	kg	5,7

Fusibles:

Europa	230 V	16 Amperios, en la red
--------	-------	------------------------

Definiciones: normas de seguridad

Las siguientes definiciones describen el nivel de gravedad de las señales. Lea el manual y preste atención a estos símbolos.

Batería	DCB121	DCB123	DCB140	DCB141	DCB142	DCB180	DCB181	DCB182	DCB183
Tipo de batería	Li-Ion	Li-Ion	Li-Ion	Li-Ion	Li-Ion	Li-Ion	Li-Ion	Li-Ion	Li-Ion
Voltaje	V_{CC}	10,8	10,8	14,4	14,4	14,4	18	18	18
Capacidad	A_{Tn}	1,3	1,5	3,0	1,5	4,0	3,0	1,5	4,0
Peso	kg	0,2	0,2	0,53	0,30	0,54	0,64	0,35	0,61

Cargador		DCB105			
Voltaje de la red	V_{CA}	230 V			
Tipo de batería		Li-Ion			
Tiempo de carga aprox.	min	30	45	55	70
		(baterías de 1,5 Ah)	(baterías de 2,0 Ah)	(baterías de 3,0 Ah)	(baterías de 4,0 Ah)
Peso	kg	0,49			

Instrucciones de seguridad de la Radio

- **No use indebidamente el cable.** No traslade nunca la radio cogiéndola del cable. Nunca tire del cable para desenchufar la radio. Mantenga el cable alejado de fuentes de calor, aceite y aristas vivas.



PELIGRO: Indica una situación peligrosa inminente que, de no evitarse, ocasionará la muerte o una lesión grave.



ADVERTENCIA: Indica una situación potencialmente peligrosa que, de no evitarse, podría ocasionar la muerte o una lesión grave.



ATENCIÓN: Indica una situación potencialmente peligrosa que, de no evitarse, puede ocasionar una lesión de poca o moderada gravedad.

AVISO: Indica una práctica no relacionada con las lesiones personales que, de no evitarse, puede ocasionar daños materiales.



Indica riesgo de descarga eléctrica.



Indica riesgo de incendio.

- Este aparato no está destinado al uso por parte de personas (incluyendo los niños) con capacidades físicas, sensoriales o mentales reducidas, o que carezcan de experiencia o del conocimiento necesario, a menos que estén supervisadas o reciban las instrucciones relativas al uso del aparato por una persona encargada de su seguridad.
- Los niños deberán permanecer vigilados para asegurarse de que no jueguen con el aparato.
- Ni el cargador o la radio deberán exponerse a goteos o salpicaduras; no se deberán colocar encima objetos llenos de líquidos como por ejemplo floreros.
- Encima de la radio o el cargador no deberán colocarse fuentes de llamas vivas como por ejemplo velas.
- El enchufe de alimentación de red se usa como seccionador; el seccionador (enchufe) deberá poder accionarse fácilmente.

Marcas en la radio

En la radio se muestran los siguientes pictogramas:



Lea el manual de instrucciones.

Instrucciones de seguridad importantes para todos los cargadores de batería

GUARDE LAS PRESENTES INSTRUCCIONES:

Este manual incluye instrucciones importantes de seguridad y funcionamiento para el cargador de pilas DCB105.

- Antes de utilizar el cargador, lea todas las instrucciones y advertencias del cargador, del paquete de baterías y del producto que utiliza el paquete de baterías.



ADVERTENCIA: Peligro de electrocuciones. No permita que ningún líquido penetre en el cargador. Podrá conllevar electrocuciones.



ATENCIÓN: Peligro de quemaduras. Para reducir el riesgo de daños, cargue sólo los paquetes de pilas recargables de DEWALT. Otros tipos de pilas podrán sobrecalentarse y quemarse dando lugar a daños personales y materiales. No recargue las pilas no recargables.



ATENCIÓN: Los niños deberán permanecer vigilados para garantizar que no jueguen con el aparato.



ATENCIÓN: Existe peligro de explosión si la batería interna se coloca incorrectamente. Sustituir únicamente con una batería igual o similar.

AVISO: En determinadas circunstancias, con el cargador conectado a la red, el cargador podrá registrar un cortacircuitos con un material ajeno. Los materiales ajenos que sean conductores como por ejemplo, el polvo de molido, los chips metálicos, la lana de acero, el papel de aluminio o cualquier cúmulo de partículas metálicas, deben mantenerse alejados de las cavidades del cargador. Desconecte siempre el cargador de la red cuando no haya ningún paquete de baterías en la cavidad. Desconecte el cargador antes de intentar limpiarlo.

- **NO intente cargar el paquete de baterías con otros cargadores distintos a los indicados en el presente manual.** El cargador y el paquete de baterías han sido específicamente diseñados para funcionar juntos.
- **Estos cargadores no han sido diseñados para fines distintos a la recarga de las baterías recargables de DEWALT.** Cualquier otro uso provocará un riesgo de incendio, electrocución o choques.
- **No exponga el cargador a la lluvia o a la nieve.**
- **Tire del enchufe en lugar del cable al desconectar el cargador.** De este modo, reducirá el riesgo de daños a la toma y al cable eléctrico.
- **Compruebe que el cable se encuentra ubicado de modo que no pueda pisarlo, atascarlo o sujeto a cualquier otro daño o tensión.**
- **No utilice cables de extensión a menos que sea estrictamente necesario.** El uso de un cable de extensión inadecuado podrá provocar riesgos de incendios, electrocuciones o choques.
- **Cuando opere un cargador en el exterior, garantice siempre un lugar seco y utilice un cable de extensión adecuado para el uso en exteriores.** La utilización de un cable adecuado para el uso en exteriores reduce el riesgo de descarga eléctrica.
- **No bloquee las ranuras de ventilación del cargador. Las ranuras de ventilación se encuentran ubicadas en la parte superior y**

lateral del cargador. Coloque el cargador en una posición lejos de cualquier fuente de calor.

- **No opere el cargador con un cable o enchufe dañado**— haga que se lo reparen de inmediato.
- **No opere el cargador si ha recibido un gran golpe, si se ha caído o si se ha dañado de cualquier otro modo.** Llévelo a un centro de servicio autorizado.
- **No desmonte el cargador, llévelo a un centro de servicio autorizado cuando necesite repararlo.** Un ensamblaje inadecuado podrá provocar riesgos de electrocución, choques o incendios.
- **Desconecte el cargador del enchufe antes de intentar limpiarlo.** Esto reducirá el riesgo de electrocución. La retirada del paquete de baterías no reducirá este riesgo.
- **NO intente nunca conectar 2 cargadores juntos.**
- **El cargador ha sido diseñado para funcionar con la red eléctrica normal de 230 V. No intente utilizarlo con cualquier otro voltaje.** Esto no se aplica al cargador de vehículos.

GUARDE LAS PRESENTES INSTRUCCIONES

Cargadores

El cargador DCB105 acepta los paquetes de pilas de 10,8 V, 14,4 V y 18 V de litio-ión (DCB121, DCB123, DCB140, DCB141, DCB142, DCB180, DCB181, DCB182, y DCB183).

Este cargador no necesita ningún ajuste y está diseñado para ofrecer el funcionamiento más fácil al usuario.

Procedimiento de carga (fig. 3)

1. Conecte el cargador a una toma adecuada de 230 V antes de introducir el paquete de pilas.
2. Introduzca el paquete de pilas en el cargador, comprobando que el paquete quede establecido al completo en el cargador. La luz roja (carga) pestañeará continuamente, indicando que el proceso de carga se ha iniciado.
3. Se sabrá que se ha terminado la carga cuando la luz roja esté ENCENDIDA continuamente. La batería está totalmente cargada y podrá utilizarse en este momento o dejarse en el cargador.

NOTA: Para garantizar el máximo rendimiento y la máxima duración de sus pilas de litio-ión, cargue el paquete de pilas al completo antes de utilizarlo por primera vez.

Proceso de carga

Consulte la tabla siguiente con referencia al estado de carga de la batería.

Estado de la carga	
cargando	— — — —
completamente cargado	—————
retraso por batería caliente/fría	— • — • — • — •
problema en el paquete o el cargador	• • • • • • • • • •
problema de la línea de alimentación	• • • • • • • •

Este cargador no cargará un paquete de pilas defectuoso. El cargador indicará la pila defectuosa negándose a encenderlo o mostrando el problema del paquete o del cargador mediante un pestañeo.

NOTA: Esto también podría significar un problema con el cargador.

Si el cargador indica un problema, lleve el cargador y el paquete de pilas a un centro de reparación autorizado para que los pruebe.

Retraso por batería caliente/fría

Cuando el cargador detecta que una batería está demasiado caliente o demasiado fría, inicia automáticamente un Retraso por batería caliente/fría y suspende la carga hasta que la batería alcanza la temperatura adecuada. En ese momento, el cargador inicia automáticamente el modo de carga de la batería. Esta función garantiza la máxima duración de la batería.

Las herramientas XR de litio-ión han sido diseñadas con un Sistema de Protección Electrónica que protege a la pila frente a la sobrecarga, el sobrecalentamiento o las grandes descargas.

La herramienta se apagará automáticamente si el Sistema de protección electrónico se activa. Si esto ocurre, coloque la batería de Li-Ion en el cargador hasta que esté totalmente cargada.

Un paquete de pilas frío se cargará a la mitad de la velocidad de un paquete de pilas caliente. El paquete de pilas se cargará a una velocidad inferior mediante el ciclo completo de recarga y no regresará a la máxima velocidad recarga incluso cuando la pila se caliente.

Instrucciones de seguridad importantes para todas las baterías

Cuando pida baterías de repuesto, asegúrese de incluir el número de catálogo y el voltaje.

El paquete de pilas no está cargado al completo en el embalaje. Antes de utilizar el paquete de pilas y el cargador, lea las instrucciones de seguridad indicadas a continuación y siga los procedimientos de recarga indicados.

LEA TODAS LAS INSTRUCCIONES

- **No recargue ni utilice el paquete de pilas en atmósferas explosivas, como ambientes donde haya polvo, gases o líquidos inflamables.** La introducción o la retirada del paquete de pilas del cargador podrá incendiar el polvo o los humos.
- **No fuerce nunca el paquete de baterías en el cargador. No cambie el paquete de baterías de ningún modo para introducirlo en un cargador no compatible ya que el paquete de baterías podrá romperse y provocar daños personales graves.**
- Cargue **exclusivamente** los paquetes de pilas con los cargadores designados por DEWALT.
- **NO** salpique ni sumerja en agua ni en otros líquidos.
- **No guarde ni utilice la herramienta y el paquete de baterías en lugares en los que la temperatura pueda alcanzar o superar los 40 °C (105 °F) (como por ejemplo, en los cobertizos de exterior o en las instalaciones metálicas en verano).**
- Las baterías no deben exponerse a fuentes de calor excesivo tales como rayos solares, fuego u otras.
- Para obtener mejores resultados, compruebe que el paquete de pilas está completamente cargado antes de utilizarlo.



ADVERTENCIA: No intente nunca abrir el paquete de baterías por ningún motivo. Si la carcasa del paquete de baterías está rota o dañada, no lo introduzca en el cargador. No golpee, tire ni dañe el paquete de baterías. No utilice un paquete de baterías o cargador que haya recibido un gran golpe, se haya caído o se haya dañado de algún modo (por ejemplo, perforado con un clavo, golpeado con un martillo o pisado). Podrá conllevar electrocuciones o choques eléctricos. Los paquetes de baterías dañadas deberán llevarse al centro de servicio para su reciclado.



ATENCIÓN: Cuando no se utilice, coloque la herramienta de costado en una superficie estable en la que no provoque tropezones o caídas.

Algunas herramientas con baterías grandes permanecerán de forma vertical sobre la batería, pero pueden derribarse fácilmente.

INSTRUCCIONES DE SEGURIDAD ESPECÍFICAS PARA BATERÍAS DE IONES DE LITIO (Li-Ion)

- **No incinere la batería aunque tenga daños importantes o esté completamente desgastada.** La batería puede explotar en un fuego. Se generan gases y materiales tóxicos cuando se queman baterías de iones de litio.
- **Si el contenido de la batería entra en contacto con la piel, lávese inmediatamente con jabón suave y agua.** Si el líquido de la batería entra en contacto con los ojos, enjuague con agua los ojos abiertos durante 15 minutos o hasta que cese la irritación. Si se necesita atención médica, el electrolito de la batería está compuesto de una mezcla de carbonatos orgánicos líquidos y sales de litio.
- **El contenido de las pilas de la batería abiertas puede causar irritación respiratoria.** Proporcione aire fresco. Si los síntomas persisten, obtenga atención médica.



ADVERTENCIA: Riesgo de quemadura. El líquido de la batería puede ser inflamable si se expone a chispas o llamas.

Batería

TIPO DE BATERÍA

El DCR016 funciona con paquetes de baterías de 10,8; 14,4 y 18 voltios XR de litio-ión.

Pueden usarse los paquetes de baterías DCB121, DCB123, DCB140, DCB141, DCB142, DCB180, DCB181, DCB182 y DCB183. Véanse los **Datos técnicos** para más información.

Recomendaciones para el almacenamiento

1. El mejor lugar de almacenamiento es uno que sea fresco y seco, que no esté expuesto directamente a la luz del sol ni a un exceso de frío o calor. Para un rendimiento y vida útil óptimos de la batería, guarde las baterías a temperatura ambiente cuando no esté usándolas.
2. Si va a realizar un almacenamiento duradero, se aconseja que guarde un paquete de pilas completamente cargado en un lugar frío y seco para obtener los máximos resultados del cargador.

ESPAÑOL

NOTA: Los paquetes de pilas no deberán guardarse completamente descargados. El paquete de pilas deberá recargarse antes de utilizarse.



Consultar los **Datos técnicos** para informarse del tiempo de carga.

Etiquetas del cargador y la batería

Además de las ilustraciones contenidas en este manual, las etiquetas del cargador y la batería muestran los siguientes pictogramas:



Antes de usarse, leer el manual de instrucciones.



La batería se está cargando.



La batería está cargada.



Retraso por batería caliente/fría.



Problema en el paquete o el cargador.



Problema en la línea de alimentación.



No realizar pruebas con objetos conductores.



No cargar baterías deterioradas.



Usar sólo baterías DEWALT, cualquier otra puede estallar y provocar lesiones corporales y daños materiales.



No exponer al agua.



Cambiar inmediatamente los cables defectuosos.



Cargar sólo entre 4 °C y 40 °C.



Desechar las baterías con el debido respeto al medio ambiente.

LI-ION



No quemar el paquete de baterías.

 Li-Ion Carga baterías de Li-Ion.

Contenido del embalaje

El embalaje contiene:

1 radio

1 manual de instrucciones

1 dibujo despiezado

- Compruebe si la radio, las piezas o los accesorios han sufrido algún daño durante el transporte.
- Tómese el tiempo necesario para leer detenidamente y comprender este manual antes de utilizar el dispositivo.

Descripción (fig. 1–3)



ADVERTENCIA: No modifique la radio ni ninguna de sus piezas. Podrían producirse lesiones personales o daños.

- Botón de alimentación
- Dial de volumen
- Botones de flecha
- Botón de modo
- Botón del reloj
- Botones de memoria
- Botón de ecualización
- Display LCD
- Enganche del compartimento de baterías
- Receptáculo de baterías
- Puerto auxiliar
- Entrada de la batería de célula de moneda
- Batería de célula de moneda
- Batería
- Indicador de carga

Seguridad eléctrica

Compruebe siempre que el voltaje de la batería coincida con el voltaje que figura en la placa de especificaciones. Asegúrese también de que el voltaje del cargador coincida con el de la red eléctrica.



ADVERTENCIA: Riesgo de descarga eléctrica. Usar en lugares secos solamente.

Si el cable de suministro está dañado, debe reemplazarse por un cable especialmente preparado disponible a través de la organización de servicios de DEWALT.

Uso de un alargador

En caso de que sea necesario utilizar un alargador, use uno de 3 conductores aprobado y apto para la potencia de esta herramienta (véanse los **Datos técnicos**). El tamaño mínimo del conductor es 1,5 mm²; la longitud máxima es 30 m.

Si utiliza un carrete de cable, desenrolle siempre el cable completamente.

MONTAJE Y AJUSTES

Colocación de una batería (fig. 1, 3)



ADVERTENCIA: Utilice solamente baterías y cargadores DEWALT.

NOTA: Compruebe que la batería esté totalmente cargada. Si la batería no produce suficiente potencia, cárguela siguiendo las instrucciones que aparecen en el manual del cargador.

NOTA: Para garantizar el máximo rendimiento y duración de sus pilas de litio-ión, cargue la batería durante 10 horas como mínimo antes de utilizarla por primera vez.

1. Suelte el enganche (i) para abrir la tapa del compartimento de baterías.
2. Introduzca el paquete de baterías (n) en el receptáculo hasta que quede completamente encajado.
3. Cierre y enganche la tapa del compartimento de la batería.

PAQUETES DE PILAS CON INDICADOR DE CARGA (FIG.3)

Algunos paquetes de pilas de DEWALT incluyen un indicador de carga que consiste en tres luces LED que indican el nivel de carga restante en el paquete de pilas.

Para activar el indicador de carga, pulse y mantenga pulsado el botón del indicador de carga (o). Un grupo de tres luces LED verdes se iluminará, indicando el nivel que queda de carga. Cuando el nivel de carga de la pila esté por debajo del límite necesario para su uso, el indicador de carga no se iluminará y deberá recargar la pila.

NOTA: El indicador de carga tan sólo constituye una indicación de la carga que queda en el paquete de pilas. No indica ninguna funcionalidad de la herramienta y podrá registrar variaciones en función de los componentes del producto, de la temperatura y de la aplicación del usuario final.

Instalación de la batería de célula de moneda (fig. 1, 2)



ADVERTENCIA: Cuando sustituya la batería, utilice otra de la misma marca y tipo. Respete la correcta polaridad (+ y -) cuando reemplace las baterías. No almacene ni transporte baterías en modo que objetos metálicos entren en contacto con los terminales expuestos de la batería.

La radio está equipada con una capacidad de memoria suficiente para almacenar la hora y los canales de memoria seleccionados. Cuando la radio está apagada (OFF), la capacidad de memoria está alimentada por una batería de célula de moneda incorporada en la radio.

1. Apague la radio y desconéctela de la fuente de alimentación.
2. Abra el compartimento de pilas levantando el pasador del compartimento (i).
3. Desatornille el tornillo (p) de la puerta de la pila (l).
4. Apriete el pasador de la puerta de la pila y tire para abrirla.
5. Coloque la pila de botón (m) como se indica en el diagrama que aparece dentro de la parte donde se pone la pila de botón.
6. Vuelva a poner la puerta de la pila, introduzca el tornillo y apriételo.
7. Cierre bien el compartimento de pilas.

NOTA: Para reestablecer el visualizador LCD, el reloj y las estaciones de radio preestablecidas, saque la pila de botón y vuelva a ponerla. Siga este procedimiento si la pantalla parece bloquearse.

FUNCIONAMIENTO

Instrucciones de uso



ADVERTENCIA: Respete siempre las instrucciones de seguridad y las normas aplicables.



ADVERTENCIA: No colocar la radio en lugares donde esté expuesta a goteos o salpicaduras.

Funcionamiento con CA (fig. 4)

Abra el cable de alimentación y enchúfelo en una toma de corriente de pared de 110 o 230 V C.A.

Funcionamiento de la radio (fig. 1)

AJUSTE DE POTENCIA/VOLUMEN

1. Para encender la radio, pulsar el botón de potencia (a).
2. Gire el botón (b) en sentido horario para subir el volumen. Para bajar el volumen, gire el botón en sentido antihorario.

FUNCIÓN DE MODO

Para elegir uno de los modos de funciones (FM, AM o AUX) apriete el botón de modo (d) hasta que encuentre la función deseada. Por ejemplo, si la radio está en FM, como se ve en la parte superior izquierda del visualizador LCD (h), apriete el botón de modo dos veces para cambiar a AUX.

FUNCIÓN DE SINTONÍA O BÚSQUEDA

Existen dos métodos para encontrar la frecuencia deseada.

Para sintonizar: Pulse la flecha derecha para desplazar el sintonizador hacia arriba de la banda de frecuencia, pulse la flecha izquierda para mover el sintonizador hacia abajo de la banda de frecuencia.

Para buscar: Apriete el botón de la flecha derecha (c) una vez y suéltelo. La frecuencia del sintonizador aumentará para buscar la primera estación de radio con claridad aceptable y parará en esa estación. Puede apretarse otra vez el botón de la flecha derecha para seguir buscando una estación de radio en frecuencias más altas. Puede apretarse el botón de la flecha izquierda para buscar estaciones de radio en frecuencias más bajas. La función buscar está disponible en los modos AM y FM.

PARA PROGRAMAR LOS BOTONES DE MEMORIA

Pueden programarse diez estaciones de radio de FM y cinco de AM de forma independiente. Después de programar los botones, al apretar el 1, 2, 3, 4, o 5 se cambiará instantáneamente la frecuencia a la estación programada.

1. Encienda la radio.
2. Ponga la estación deseada (ver **Función de sintonía o búsqueda**).
3. Apriete y mantenga apretado uno de los botones de memoria deseados (f). La posición de la estación empieza a aparecer de forma intermitente en el visualizador LCD (h). Siga apretando el botón hasta que deje de estar intermitente. Ahora está puesto el botón de memoria.
4. Repita los pasos 2 y 3 para poner los otros botones de memoria.

PARA PROGRAMAR EL RELOJ

1. Encienda la radio (ver **Puesta en marcha/ ajuste de volumen**).
2. Empuje y mantenga apretado el botón del reloj (e) hasta que el visualizador LCD (h) empiece a estar intermitente.
3. Pulse el botón de flecha izquierdo varias veces para ir aumentando la hora visualizada o pulse y mantenga pulsado el botón para aumentarla en forma veloz. Use el botón de flecha derecho para ajustar los minutos de la misma manera.
NOTA: Si no pulsa un botón en el plazo de 5 segundos, la característica de programación del reloj volverá automáticamente a la configuración anterior.
4. Una vez configurada la hora, pulsar y mantener pulsado el botón del reloj hasta que la hora del display LCD deje de destellar.

AJUSTE DEL ECUALIZADOR

La calidad del sonido puede ajustarse cambiando la ecualización de bajos o agudos de la radio.

1. Pulse el botón de ecualización (g) para seleccionar los graves o los agudos.
2. Pulse el botón de flecha derecho para aumentar la configuración seleccionada o el botón de flecha izquierdo para bajarla.
3. Una vez que obtenga el ajuste deseado, suelte todos los botones por más de 3 segundos. El procedimiento se cerrará y el ajuste de ecualización permanecerá activo.

Notas importantes de la radio

1. La radio puede transmitir durante hasta 8 horas con una batería de 4,0 amperios/hora totalmente recargada. Si se usan baterías de menor voltaje o capacidad, se reduce el tiempo de transmisión.
2. La recepción variará dependiendo de la ubicación y de la fuerza de la señal de radio.
3. Algunos generadores puede producir ruido de fondo.
4. Lo más probable es que la recepción de AM sea más clara cuando la radio está alimentada por una batería.
5. Para usar el puerto auxiliar (k), enchufe la clavija de salida de un CD o iPod®/reproductor de MP3 en el puerto (fig. 1). El sonido de la fuente externa se reproduce a través de los altavoces de la DCR016.

* iPod es una marca registrada de Apple Inc.

MANTENIMIENTO

Su radio/cargador DEWALT ha sido diseñada para funcionar mucho tiempo con un mínimo de mantenimiento. Que siga funcionando satisfactoriamente depende de su buen cuidado.

Notas para la reparación

Este producto no puede ser reparado por el usuario. No existen partes que el usuario pueda reparar dentro de la radio. Las reparaciones deberán ser efectuadas en un centro de asistencia técnica autorizado, para evitar daños a los componentes internos sensibles a la estática.



Limpieza



ADVERTENCIA: No use disolventes u otros productos químicos fuertes para limpiar las piezas no metálicas de la radio. Dichos productos químicos pueden debilitar los materiales con los que están construidas dichas piezas. Use un paño humedecido únicamente con agua y jabón suave. No permita que entre ningún líquido en la radio ni sumerja ninguna parte de la misma en ningún líquido.

INSTRUCCIONES DE LIMPIEZA DEL CARGADOR



ADVERTENCIA: Peligro de descarga. Desconecte el cargador de la toma de C. A. antes de limpiar la radio. La grasa y la suciedad externas pueden eliminarse utilizando un paño o un cepillo no metálico suave. No use agua u otros líquidos limpiadores.

Accesorios opcionales



ADVERTENCIA: Dado que los accesorios no suministrados por DEWALT no han sido sometidos a pruebas con esta radio, el uso de los mismos con la radio podría ser peligroso. Para reducir el riesgo de lesiones, deberían usarse solo los accesorios recomendados DEWALT para este producto.

Consulte a su distribuidor para obtener más información acerca de los accesorios adecuados.

Proteger el medio ambiente



Recogida selectiva. Este producto no debe desecharse con los residuos domésticos normales.

Si un día descubre que tiene que cambiar su producto DEWALT, o ya no le sirve, no lo deseche con los desechos domésticos. Saque el producto para la recogida selectiva.



La recogida selectiva de productos usados y embalaje permite que los materiales sean reciclados y utilizados de nuevo. La reutilización de los materiales reciclados ayuda a prevenir la contaminación ambiental y reduce la demanda de las materias primas.

Los reglamentos locales pueden proporcionar la recogida selectiva de productos eléctricos del hogar en sitios de desechos municipales o por el minorista cuando usted compre un producto nuevo.

DEWALT proporciona una instalación para la recogida y reciclaje de los productos DEWALT una vez que hayan llegado al final de su vida útil. Para aprovechar este servicio devuelva su producto a un agente de reparaciones autorizado, que lo recogerá en nuestro nombre.

Puede comprobar dónde se encuentra su agente de reparaciones más cercano contactando con la oficina DEWALT de su zona en la dirección indicada en este manual. También puede obtener una lista de agentes de reparaciones autorizados de DEWALT y todos los detalles de nuestro servicio después de la venta en Internet en www.2helpU.com.



Batería recargable

Esta batería de larga duración debe recargarse cuando deje de producir la suficiente potencia en trabajos que se realizaban con facilidad anteriormente. Al final de su vida técnica, deséchela con el debido respeto al medio ambiente.

- Cuando se haya agotado completamente, extraer el paquete de baterías de la radio.
- Las pilas de Li-Ion, NiCd y NiMH son reciclables. Llévelas a su distribuidor o a una estación de reciclaje local. Las baterías recogidas serán recicladas o eliminadas adecuadamente.

GARANTÍA

DEWALT tiene plena confianza en la calidad de sus productos y ofrece una excepcional garantía para los usuarios profesionales del producto. Esta declaración de garantía es adicional a sus derechos contractuales como usuario profesional y a sus derechos legales como usuario particular no profesional y no perjudica de ningún modo dichos derechos. La garantía es válida dentro de los territorios de los Estados Miembros de la Unión Europea y del Área de Libre Comercio Europea.

• 30 DÍAS DE SATISFACCIÓN GARANTIZADA •

Si no está completamente satisfecho con el funcionamiento de su producto DEWALT, sólo tiene que devolverlo al punto de compra en un plazo de 30 días y le propondremos un cambio por una herramienta más adecuada. El producto deberá estar completo, tal y como se compró, y deberá presentarse un justificante de compra. Quedan excluidas las piezas de repuesto y accesorios, a menos que presenten algún fallo cubierto por la garantía.

• CONTRATO DE MANTENIMIENTO GRATIS POR UN AÑO •

Si necesita una operación de mantenimiento o de servicio para su herramienta de DEWALT, durante los 12 meses siguientes a su compra, podrá solicitar dicho servicio gratuitamente. Se llevará gratuitamente a un agente de reparación autorizado por DEWALT. Debe presentarse la prueba de compra. Incluye mano de obra. Excluye los accesorios y las piezas de repuesto a menos que hayan fallado bajo garantía.

• GARANTÍA COMPLETA DE UN AÑO •

Si su producto DEWALT resulta defectuoso debido a fallos de materiales o de fabricación en un plazo de 12 meses a partir de la fecha de compra, DEWALT le garantiza la sustitución de todas las piezas defectuosas de forma gratuita, o a nuestra entera discreción, la sustitución de toda la unidad gratuitamente, siempre y cuando:

- El producto no se haya utilizado mal;
- El producto se haya sometido a un desgaste lógico y normal;
- No se hayan intentado hacer reparaciones por personas no autorizadas;

- Se presente prueba de compra;
- El producto se devuelva completo con todos los componentes originales.

Si desea presentar una reclamación, póngase en contacto con su distribuidor o compruebe su agente de reparación más cercano de DEWALT en el catálogo de DEWALT o póngase en contacto con su oficina de DEWALT en la dirección indicada en el presente manual. Puede obtener una lista de agentes de reparaciones autorizados de DEWALT y todos los detalles de nuestro servicio después de la venta en Internet en: www.2helpU.com.

RADIO

DCR016

Félicitations !

Vous avez choisi un produit DEWALT. Des années d'expertise dans le développement et l'innovation de ses produits ont fait de DEWALT, le partenaire privilégié des utilisateurs professionnels d'outils électriques.

Fiche technique

		DCR016
Source de courant		CA/CC
Tension du secteur	V_{CA}	230
Tension à la batterie	V_{CC}	10,8–18
Type de batterie		Li-Ion
Poids	kg	5,7

Fusibles :

Europe	230 V	16 ampères, secteur
--------	-------	---------------------

Définitions : consignes de sécurité

Les définitions ci-dessous décrivent le niveau de gravité de chaque mot signalétique. Lisez le manuel de l'utilisateur et soyez attentif à ces symboles.



DANGER : indique une situation de danger imminent qui, si rien n'est fait pour l'éviter, **aura** comme conséquences la **mort ou des dommages corporels graves**.



AVERTISSEMENT : indique une situation de danger potentiel qui, si rien n'est fait pour l'éviter, **pourra** avoir comme conséquences la **mort ou des dommages corporels graves**.



ATTENTION : indique une situation de danger potentiel qui, si rien n'est fait pour l'éviter, **pourrait** avoir comme conséquences des **dommages corporels mineurs ou moindres**.

AVIS : indique une pratique ne **posant aucun risque de dommages corporels**, mais qui par contre, si rien n'est fait pour l'éviter, **pourrait** poser des **risques de dommages matériels**.



Indique un risque d'électrocution.



Indique un risque d'incendie.

Batterie		DCB121	DCB123	DCB140	DCB141	DCB142	DCB180	DCB181	DCB182	DCB183
Type de batterie		Li-Ion	Li-Ion	Li-Ion	Li-Ion	Li-Ion	Li-Ion	Li-Ion	Li-Ion	Li-Ion
Tension	V_{CC}	10,8	10,8	14,4	14,4	14,4	18	18	18	18
Capacité	A_h	1,3	1,5	3,0	1,5	4,0	3,0	1,5	4,0	2,0
Poids	kg	0,2	0,2	0,53	0,30	0,54	0,64	0,35	0,61	0,40

Charger		DCB105								
Tension secteur	V_{CA}	230 V								
Type de batterie		Li-Ion								
Durée de charge approx.	min	30 (batteries 1,5 Ah)			45 (batteries 2,0 Ah)		55 (batteries 3,0 Ah)		70 (batteries 4,0 Ah)	
Poids	kg	0,49								

Consignes de sécurité pour la radio

- **Ne pas maltraiter le cordon.** Ne jamais transporter la radio par son cordon. Ne jamais tirer le cordon pour le débrancher de la prise. Tenir le cordon éloigné de la chaleur, de l'huile et des bords tranchants.
- **Retirez le bloc batterie.** Éteignez avant de laisser sans surveillance. Retirer le bloc batterie lorsqu'il n'est pas utilisé, avant de changer tout accessoire et avant la révision.
- Cet appareil est prévu pour être utilisé sous des climats tempérés.

- L'utilisation de cet appareil n'est pas prévue pour les personnes (y compris les enfants) ayant des capacités physiques, sensorielles ou mentales limitées, ou qui manquent d'expérience et de connaissances, sauf si ces personnes sont surveillées ou instruites sur l'utilisation de l'appareil par une personne responsable de leur sécurité.
- Les enfants doivent être surveillés pour s'assurer qu'ils ne jouent pas avec l'appareil.
- Le chargeur ou la radio ne doivent pas être exposés aux gouttes ni aux projections d'eau ; aucun objet rempli de liquide (par ex. vases) ne doit y être placé dessus.
- Aucune source de flamme nue (par ex. bougie allumée) ne doit être placée sur la radio ou le chargeur.
- La fiche d'alimentation est utilisée pour débrancher l'appareil : le dispositif de branchement (fiche) doit rester aisément accessible.

Étiquettes sur la radio

On trouve les diagrammes suivants sur la radio :



Lire la notice d'instructions.

Consignes de sécurité importantes propres à tous les chargeurs de batteries

CONSERVEZ CES INSTRUCTIONS : Ce manuel contient des instructions importantes concernant la sécurité et l'utilisation du chargeur de batterie DCB105.

- Avant d'utiliser le chargeur, lire toutes les instructions et les marquages d'avertissement sur le chargeur, le bloc batterie et le produit utilisant le bloc batterie.



AVERTISSEMENT : risque de choc. Ne pas laisser les liquides pénétrer dans le chargeur. Risque de choc électrique.



ATTENTION : risque de brûlure. Pour réduire le risque de blessures, ne charger que des blocs batteries rechargeables DEWALT. Tout autre type de batterie peut surchauffer et exploser, entraînant des blessures et des dégâts matériels. Ne pas recharger les batteries non rechargeables.



ATTENTION : les enfants doivent être surveillés pour s'assurer qu'ils ne jouent pas avec l'appareil.



ATTENTION : risque d'explosion de la batterie interne en cas de mauvais remplacement. Ne remplacer que par le même type ou un type équivalent.

AVIS : dans certaines conditions, avec le chargeur branché dans la prise, le chargeur peut être court-circuité par un matériel étranger. Les matériaux étrangers de nature conductrice comme, sans limitation, la limaille, les copeaux métalliques, la laine d'acier, les feuilles d'aluminium ou les accumulations de particules métalliques doivent être tenus à distance des cavités du chargeur. Toujours débrancher le chargeur de la prise lorsqu'il n'y a pas de bloc batterie dans la cavité. Débrancher le chargeur avant de le nettoyer.

- **NE PAS tenter de charger le bloc batterie avec un chargeur différent de ceux indiqués dans ce manuel.** Le chargeur et le bloc batterie sont spécifiquement conçus pour fonctionner ensemble.
- **Ces chargeurs ne sont pas prévus pour d'autres utilisations que la charge des batteries rechargeables DEWALT.** Toute autre utilisation peut causer un risque d'incendie, de choc électrique ou d'électrocution.
- **Ne pas exposer le chargeur à la pluie ou à la neige.**
- **Pour débrancher le chargeur, tirer sur la fiche et non sur le cordon.** Cela réduira le risque de dégât à la fiche et au cordon.
- **S'assurer que le cordon est placé de sorte qu'on ne puisse pas marcher dessus, trébucher ou l'endommager d'une autre manière.**
- **Ne pas utiliser de rallonge sauf si cela est absolument nécessaire.** Toute utilisation impropre d'une rallonge peut causer un risque d'incendie, de choc électrique ou d'électrocution.
- **Lors de l'utilisation d'un chargeur à l'extérieur, toujours prévoir un lieu sec et utiliser une rallonge appropriée pour l'utilisation à l'extérieur.** Cela diminuera tout risque de décharges électriques.
- **Ne pas obstruer les fentes de ventilation sur le chargeur. Les fentes de ventilation sont situées au-dessus et sur les côtés du chargeur.** Placer le chargeur dans une position éloignée de toute source de chaleur.

- **Ne pas utiliser un chargeur ayant un cordon ou une fiche endommagés** — les faire remplacer immédiatement.
- **Ne pas utiliser le chargeur s'il a reçu un choc violent, s'il est tombé ou s'il a été autrement endommagé de quelque manière que ce soit.** Apporter le chargeur à un centre de réparation agréé.
- **Ne pas démonter le chargeur ; l'apporter à un centre de réparation agréé lorsqu'un entretien ou une réparation est nécessaire** Un chargeur mal réassemblé peut entraîner un risque de choc électrique, d'électrocution ou d'incendie.
- **Débrancher le chargeur de la prise secteur avant de procéder à son nettoyage. Cette précaution réduira le risque de choc électrique.** Le retrait du bloc batterie ne réduira pas les risques.
- **NE JAMAIS tenter de relier 2 chargeurs ensemble.**
- **Le chargeur est conçu pour être alimenté en courant électrique domestique standard 230 V. Ne pas essayer de l'utiliser avec n'importe quelle autre tension** Cette directive ne concerne pas le chargeur pour véhicule.

CONSERVEZ CES INSTRUCTIONS

Chargeurs

Le chargeur DCB105 est compatible avec les blocs batterie Li-Ion de 10,8 V, 14,4 V et 18 V (DCB121, DCB123, DCB140, DCB141, DCB142, DCB180, DCB181, DCB182 et DCB183).

Ce chargeur ne nécessite aucun réglage et il est conçu pour une utilisation la plus simple possible.





Procédure de charge (fig. 3)

1. Branchez le chargeur dans une prise 230 V appropriée avant d'insérer le bloc batterie.
2. Insérez le bloc batterie (n) dans le chargeur en prenant soin que le bloc sont complètement inséré dans le chargeur. Le témoin rouge (charge) clignote en continu pour indiquer que le processus de charge a commencé.
3. Lorsque le voyant rouge RESTE ALLUMÉ en continu, il indique que la charge est terminée. La batterie est alors complètement chargée et peut être immédiatement utilisée ou laissée dans son chargeur.

REMARQUE : pour garantir les meilleures performances et une durée de vie plus longue des batteries Li-Ion, chargez complètement le bloc batterie avant la première utilisation.

Processus de charge

Se reporter au tableau suivant pour déterminer l'état de charge de la batterie.

État de charge	
	charge en cours — — — —
	pleinement chargée — — — —
	suspension de charge — • — • — • — •
	problème du bloc ou du chargeur • • • • • • • •
	problème de ligne d'alimentation • • • • • • • •

Ce chargeur ne peut charger un bloc batterie défectueux. Le chargeur indique la batterie défectueuse en refusant de s'allumer ou en affichant le message problème bloc ou le motif clignotant du chargeur.

REMARQUE : cela peut également signifier un problème avec un chargeur.

Si le chargeur indique un problème, porter le chargeur et le bloc batterie pour un essai dans un centre de service agréé.

Suspension de charge contre le chaud/froid

Lorsque le chargeur détecte qu'une batterie est trop chaude ou trop froide, il démarre automatiquement la fonction de suspension de charge, arrêtant ainsi le chargement de la batterie jusqu'à ce qu'elle reprenne sa température adéquate. Le chargeur se met alors automatiquement en mode de charge. Cette caractéristique assure aux batteries une durée maximale de vie.

Les outils XR Li-Ion sont conçus avec un système de protection électronique qui protège la batterie contre la surcharge, la surchauffe ou la décharge complète.

L'outil s'arrêtera automatiquement lorsque le système électronique de protection sera activé. Dans cette éventualité, placer la batterie Li-Ion sur le chargeur pour la recharger pleinement.

Un bloc batterie froid se chargera à environ la moitié d'un bloc batterie chaud. Le bloc batterie se chargera plus lentement durant tout le cycle de charge et n'atteindra pas la charge maximale même si la batterie chauffe.

Consignes de sécurité importantes propres à toutes les batteries

Pour commander une batterie de rechange, s'assurer d'inclure son numéro de catalogue et sa tension.

FRANÇAIS

Le bloc batterie n'est pas complètement chargé lors du déballage. Avant d'utiliser le bloc batterie et le chargeur, lisez les consignes de sécurité ci-dessous, puis suivez les procédures de charge indiquées.

LIRE TOUTES CES CONSIGNES

- **Ne pas charger ou utiliser un bloc batterie dans un milieu déflagrant, comme en présence de liquides, gaz ou poussières inflammables.** Insérer ou retirer le bloc batterie du chargeur peut enflammer la poussière ou des émanations.
- **Ne jamais forcer le bloc batterie dans le chargeur. Ne modifier le bloc batterie d'aucune manière que ce soit pour le faire entrer sur un chargeur incompatible, car le bloc batterie peut se casser et causer de graves blessures.**
- Charger le bloc batterie uniquement dans les chargeurs DEWALT prévus.
- **NE PAS** l'éclabousser ou l'immerger dans l'eau ou d'autres liquides.
- **Ne pas ranger ou utiliser l'outil et le bloc-piles dans des endroits où la température peut atteindre ou excéder 40 °C (105 °F) (comme dans les remises extérieures ou les bâtiments métalliques l'été).**
- Ne pas exposer les batterie à une chaleur excessive (par ex. en plein soleil, feu ou autres).
- Pour un résultat optimal, assurez-vous que le bloc batterie est complètement chargé avant l'utilisation.



AVERTISSEMENT : ne jamais tenter d'ouvrir le bloc batterie pour quelque raison que ce soit. Si le boîtier du bloc batterie est fissuré ou endommagé, ne pas l'insérer dans un chargeur. Ne pas écraser, laisser tomber, ou endommager le bloc batterie. Ne pas utiliser un bloc batterie ou un chargeur ayant reçu un choc violent, étant tombé, ayant été écrasé ou endommagé de quelque façon que ce soit (par ex. percé par un clou, frappé d'un coup de marteau, piétiné). Risque de choc électrique ou d'électrocution. Les blocs batterie endommagés doivent être renvoyés à un centre de réparation pour y être recyclés.



ATTENTION : après utilisation, ranger l'outil, à plat, sur une surface stable là où il ne pourra ni faire tomber ni faire trébucher personne.

Certains outils équipés d'une large batterie peuvent tenir à la verticale sur celle-ci, mais manquent alors de stabilité.

CONSIGNES DE SÉCURITÉ SPÉCIFIQUES PROPRES AUX BATTERIES AU LITHIUM ION (Li-Ion)

- **Ne pas incinérer la batterie même si elle est sévèrement endommagée ou complètement usagée, car elle pourrait exploser au contact des flammes.** Au cours de l'incinération des batteries au lithium-ion, des vapeurs et matières toxiques sont dégagées.
- **En cas de contact du liquide de la batterie avec la peau, la rincer immédiatement au savon doux et à l'eau claire.** En cas de contact oculaire, rincer l'œil ouvert à l'eau claire une quinzaine de minutes, ou jusqu'à ce que l'irritation cesse. Si des soins médicaux sont nécessaires, noter que l'électrolyte de la batterie est composé d'un mélange de carbonates organiques liquides et de sels de lithium.
- **Le contenu des cellules d'une batterie ouverte pourrait causer une irritation des voies respiratoires.** Dans cette éventualité, exposer l'individu à l'air libre. Si les symptômes persistent, consulter un médecin.



AVERTISSEMENT : risques de brûlures. Le liquide de la batterie pourrait s'enflammer s'il est exposé à des étincelles ou à une flamme.

Batterie

TYPE DE BATTERIE

Le DCR016 fonctionne avec des blocs batterie XR Li-Ion de 10,8 volts, 14,4 volts et 18 volts.

Les blocs batterie DCB121, DCB123, DCB140, DCB141, DCB142, DCB180, DCB181, DCB182 et DCB183 peuvent être utilisés. Consultez les **Caractéristiques techniques** pour plus d'informations.

Recommandations de stockage

1. Le lieu idéal de rangement est un lieu frais et sec, à l'abri de toute lumière solaire directe et de tout excès de température. Pour des performances et une durée de vie optimales, entreposer les batteries à température ambiante après utilisation.
2. Pour un stockage prolongé, il est recommandé de conserver la batterie complètement chargée dans un lieu frais et sec, hors du chargeur pour de meilleurs résultats.

REMARQUE : les blocs batterie ne doivent pas être stockés complètement déchargés. Le bloc batterie devra être rechargé avant l'utilisation.



Consulter la **Fiche technique** pour les temps de charge.

Étiquettes sur le chargeur et la batterie

En plus des diagrammes utilisés dans ce manuel, les étiquettes sur le chargeur et la batterie comportent les diagrammes suivants :



Lire la notice d'instructions avant toute utilisation.



Charge en cours.



Batterie chargée.



Suspension de charge.



Problème du bloc ou du chargeur.



Problème de ligne d'alimentation.



Ne pas mettre en contact avec des objets conducteurs.



Ne pas recharger une batterie endommagée.



Utiliser le chargeur exclusivement avec des batteries DEWALT. Tout autre type de batteries pourrait exploser et causer des dommages corporels et matériels.



Ne pas exposer à l'eau.



Remplacer systématiquement tout cordon endommagé.



Recharger seulement entre 4 °C and 40 °C.



Mettre la batterie au rebut conformément à la réglementation en matière d'environnement.



Ne jetez pas le bloc batterie au feu.

 Li-Ion Charge les batteries Li-Ion.

Contenu de l'emballage

Ce carton comprend :

1 radio

1 notice d'instructions

1 dessin éclaté

- Vérifier que la radio et ses pièces ou accessoires n'ont pas été endommagées lors du transport.
- Prendre le temps de lire attentivement et comprendre cette notice d'instructions avant toute utilisation de l'appareil.

Description (fig. 1, 3)



AVERTISSEMENT : ne modifiez jamais la radio ou l'une de ses pièces. Dans le cas contraire, des dégâts ou des blessures peuvent se produire.

- Bouton d'alimentation
- Molette de volume
- Touches fléchées
- Bouton de mode
- Bouton d'horloge
- Boutons de mémoire
- Bouton d'égalisation
- Écran LCD
- Verrou du compartiment batterie
- Logement de la batterie
- Port auxiliaire
- Trappe de pile bouton
- Pile bouton
- Batterie
- Témoin de charge

Sécurité électrique

Vérifier systématiquement que la tension de la batterie correspond bien à la tension de la plaque signalétique. S'assurer aussi que la tension du chargeur correspond bien à celle du secteur.



AVERTISSEMENT : danger de décharges électriques. Utiliser exclusivement en milieux secs.

FRANÇAIS

Si le cordon fourni est endommagé, le remplacer par un cordon spécialement fabriqué à cet effet et disponible auprès des services DEWALT.

(CH) Toujours utiliser la fiche prescrite lors du remplacement du câble d'alimentation.

Type 11 pour la classe II
(Isolation double) - outils

Type 12 pour la classe I
(Conducteur de terre) - outils

(CH) En cas d'utilisation à l'extérieur, connecter les outils portatifs à un disjoncteur FI.

Utilisation d'une rallonge

Si une rallonge s'avère nécessaire, utiliser une rallonge à trois fils homologuée et compatible avec la tension nominale de cet outil (se reporter à la section **Caractéristiques techniques**). La section minimale du conducteur est de 1,5 mm² pour une longueur maximale de 30 m.

En cas d'utilisation d'un dévidoir, dérouler systématiquement le câble sur toute sa longueur.

ASSEMBLAGE ET RÉGLAGES

Insertion de la batterie (fig. 1, 3)



AVERTISSEMENT : n'utiliser que des batteries et chargeurs DEWALT.

REMARQUE : s'assurer que la batterie est complètement chargée. Si la batterie ne produit pas assez de courant, la recharger en suivant les instructions de la notice d'instructions du chargeur.

REMARQUE : pour garantir les meilleures performances et une durée de vie plus longue des batteries Li-Ion, chargez la batterie pendant au moins 10 heures avec la première utilisation.

1. Libérez le verrou (i) pour ouvrir le couvercle du compartiment batterie.
2. Insérez à fond le bloc batterie (n) dans le logement.
3. Refermez et verrouillez le couvercle du compartiment batterie.

TÉMOIN DE CHARGE DES BLOCS BATTERIE (FIG. 3)

Certains blocs batterie DEWALT incluent un témoin de charge composé par trois voyants verts qui indiquent le niveau de charge restant dans le bloc batterie.

Pour activer le témoin de charge, maintenir enfoncé le bouton du témoin de charge (o). Une combinaison de trois voyants verts s'allume pour indiquer le niveau de charge restant. Lorsque le niveau de charge de la batterie est au-dessous de la limite

utilisable, le témoin de charge ne s'allume pas et la batterie doit être rechargée.

REMARQUE : le témoin de charge est uniquement une indication de la charge restant dans le bloc batterie. Il n'indique pas la fonctionnalité de l'outil et peut être sujet à des variations selon les composants du produit, la température et l'application de l'utilisateur final.

Pour installer la pile bouton (fig. 1, 2)



AVERTISSEMENT : lors du remplacement de la pile, utilisez une pile de même marque et de même type. Respectez la polarité correcte (+ et -) lors du remplacement des piles. Ne pas conserver ou transporter les piles de manière que des objets métalliques puissent toucher les bornes de la pile.

Votre radio est équipée d'une mémoire permettant de conserver l'heure et les canaux que vous avez sélectionnés. Lorsque la radio est éteinte, cette mémoire est alimentée par une pile bouton fournie avec la radio.

1. Arrêter la radio et la débrancher de la source d'alimentation.
2. Ouvrez le boîtier des piles en soulevant le verrou du boîtier des piles (i).
3. Dévissez la vis (p) sur le volet de fermeture (l).
4. Appuyez sur le verrou du volet de fermeture puis tirez pour ouvrir.
5. Insérez la pile bouton (m) en suivant le diagramme à l'intérieur de son réceptacle.
6. Réinstallez le volet de fermeture puis insérez et resserrez la vis.
7. Refermez soigneusement le boîtier des piles.

REMARQUE : pour réinitialiser l'affichage LCD, l'horloge et les stations pré-réglées, retirer la pile bouton puis reprogrammer l'ensemble. Suivre cette procédure si l'écran semble verrouillé.

FONCTIONNEMENT

Consignes d'utilisation



AVERTISSEMENT : respecter systématiquement les consignes de sécurité et les normes en vigueur.



AVERTISSEMENT : ne placez pas la radio dans des lieux où elle serait exposée à des gouttes ou des projections d'eau.

Fonctionnement sur secteur (fig. 4)

Débranchez le cordon d'alimentation et branchez-le dans une prise murale de 110 ou 230 V CA.

Utilisation de la radio (fig. 1)

RÉGLAGE DE LA PUISSANCE ET DU VOLUME

1. Pour mettre la radio en marche, appuyez sur le bouton d'alimentation (a).
2. Tournez le bouton (b) vers la droite pour augmenter le volume. Pour baisser le volume, tournez vers la gauche.

MODE DE FONCTIONNEMENT

Pour sélectionner le mode de fonctionnement (FM, AM, AUX) appuyez sur le sélecteur de mode (d) jusqu'au mode désiré. Par exemple, si la radio est sur FM (affiché dans le coin gauche supérieur de l'affichage LCD (h)) appuyez deux fois sur le sélecteur de mode pour passer à AUX.

RECHERCHE OU RÉGLAGE DE STATION

Il existe deux méthodes pour trouver la fréquence désirée.

Pour la syntonisation : Appuyez sur la flèche de droite pour déplacer le tuner vers le haut de la bande de fréquence ou appuyez sur la flèche de gauche pour le déplacer vers le bas de la bande de fréquence.

Recherche : Appuyez une fois sur le bouton flèche droite (c) puis relâchez. La fréquence du tuner augmentera pour rechercher la première station radio assez nette et s'y arrêtera. Le bouton flèche droite peut alors être réappuyé pour continuer la recherche plus loin. Le bouton flèche gauche peut être appuyé pour rechercher une station radio de basse fréquence. La fonction recherche est disponible pour les modes AM et FM.

PROGRAMMATION DES BOUTONS MÉMOIRE

On peut prérégler individuellement dix stations FM et cinq stations AM. Une fois les boutons programmés, appuyez sur 1, 2, 3, 4, ou 5 pour changer instantanément la fréquence sur la station préréglée.

1. Allumez la radio.
2. Réglez la radio sur la station désirée (se reporter à la section **Recherche ou Réglage de station**).
3. Maintenez appuyé le bouton mémoire (f) désiré. Le paramètre de fréquence se mettra à clignoter sur l'affichage LCD (h). Continuez à maintenir le bouton appuyé jusqu'à ce que le clignotement cesse. Le bouton mémoire est alors préréglé.
4. Répétez les étapes 2 et 3 pour régler les autres boutons mémoire.

PROGRAMMATION DE L'HORLOGE

1. Allumez la radio (se reporter à la section **Réglage puissance/volume**).
 2. Maintenez appuyé le bouton de réglage horaire (e) jusqu'à ce que l'affichage LCD (h) commence à clignoter.
 3. Appuyez plusieurs fois sur la touche fléchée droite pour augmenter l'heure affichée ou maintenez enfoncé le bouton pour augmenter automatiquement. Utilisez la touche fléchée droite pour régler les minutes de la même manière.
- REMARQUE :** Si vous n'appuyez sur aucun bouton dans un délai de 5 secondes, la fonction de programmation de l'horloge se termine et revient automatiquement au paramètre précédent.
4. Lorsque l'heure est réglée, maintenez enfoncé le bouton d'horloge jusqu'à ce que l'heure sur l'écran LCD cesse de clignoter.

POUR RÉGLER L'ÉGALISEUR

La qualité du son peut être ajustée en modifiant l'égalisation des basses et des aigus de la radio.

1. Appuyez sur le bouton d'égalisation (g) pour sélectionner les basses ou les aigus.
2. Appuyez sur la touche fléchée droite pour augmenter le paramètre choisi ou sur la touche fléchée gauche pour le diminuer.
3. Lorsque le réglage désiré est atteint, relâchez tous les boutons pendant plus de 3 secondes. La procédure se terminera et le réglage d'égalisation restera activé.

Remarques importantes concernant la radio

1. La radio fonctionne jusqu'à 8 heures avec une batterie de 4,0 Ah complètement chargée. L'utilisation de batteries ayant une tension ou une capacité inférieures entraînera une réduction de la durée de fonctionnement.
2. La réception variera selon la localisation et la force du signal radio.
3. Certains générateurs pourront causer des interférences.
4. La réception AM sera généralement plus nette sur batterie.
5. Pour utiliser le port auxiliaire (k), branchez la fiche d'un lecteur CD ou d'un iPod®*/MP3 dans le port (fig. 1). On pourra alors entendre le son des sources externes au travers des haut-parleurs du DCR016.

*iPod est une marque déposée d'Apple Inc.

MAINTENANCE

Votre chargeur/radio DEWALT a été conçu pour fonctionner longtemps avec un minimum de maintenance. Son fonctionnement continu et satisfaisant dépendra d'un entretien adéquat.

Remarques sur la réparation

Ce produit ne peut pas être réparé par l'utilisateur. La radio ne contient aucune pièce pouvant être réparée par l'utilisateur. La réparation dans un centre de service agréé est nécessaire pour éviter les dégâts causés aux composants internes sensibles à l'électricité statique.



Entretien



AVERTISSEMENT : ne jamais utiliser de solvants ou tout autre produit chimique décapant pour nettoyer les parties non métalliques de la radio. Ces produits chimiques pourraient en attaquer les matériaux utilisés. Utiliser un chiffon humidifié avec de l'eau et un savon doux. Protéger la radio de tout liquide et n'immerger aucune de ses pièces dans aucun liquide.

ENTRETIEN DU CHARGEUR



AVERTISSEMENT : risque de choc. Débranchez le chargeur de la prise de courant avant le nettoyage. La saleté et la graisse peuvent être éliminées de l'extérieur de la radio avec un chiffon ou une brosse souple non métallique. N'utilisez pas d'eau ou de solutions de nettoyage.

Accessoires en option



AVERTISSEMENT : comme les accessoires autres que ceux offerts par DEWALT n'ont pas été testés avec cette radio, leur utilisation avec cet appareil pourrait être dangereuse. Pour réduire tout risque de dommages corporels, seuls des accessoires DEWALT recommandés doivent être utilisés avec cet appareil.

Veuillez consulter votre revendeur pour plus d'informations sur les accessoires appropriés.

Protection de l'environnement



Collecte sélective. Ne pas jeter ce produit avec les ordures ménagères.



En fin de durée de vie ou d'utilité de votre produit DEWALT, ne pas le jeter avec les ordures ménagères, mais dans les conteneurs de collecte sélective.



La collecte sélective des produits et emballages usagés permet de recycler et réutiliser leurs matériaux. La réutilisation de matériaux recyclés aide à protéger l'environnement contre la pollution et à réduire la demande en matière première.

Selon les réglementations locales, il peut être offert : service de collecte sélective individuel des produits électriques, ou déchetterie municipale ou collecte sur les lieux d'achat des produits neufs.

DEWALT dispose d'installations pour la collecte et le recyclage des produits DEWALT en fin de vie. Pour profiter de ce service, veuillez rapporter votre produit auprès d'un centre de réparation agréé qui le recyclera en notre nom.

Pour connaître l'adresse d'un centre de réparation agréé près de chez vous, veuillez contacter votre distributeur DEWALT local à l'adresse indiquée dans cette notice d'instructions, ou consulter la liste des centres de réparation agréés DEWALT, l'éventail de notre SAV et tout renseignement complémentaire sur Internet à l'adresse : www.2helpU.com.



Batterie rechargeable

Recharger cette batterie longue durée lorsqu'elle ne produira plus assez de puissance pour effectuer un travail qu'elle faisait facilement auparavant. En fin de vie utile, mettre la batterie au rebut conformément à la réglementation en matière d'environnement :

- Enfoncez complètement le bloc batterie, puis retirez-le de la radio.
- Les cellules des batteries Li-Ion, NiCd et NiMH sont recyclables. Rapporter ces batteries auprès de votre revendeur ou dans un centre de recyclage local. Les batteries collectées seront recyclées ou mises au rebut de façon appropriée.

GARANTIE

DEWALT est si sûr de la qualité de ses produits qu'il propose à tous les professionnels qui les utilisent, une garantie exceptionnelle. Cette promesse de garantie s'ajoute à vos droits contractuels en tant qu'utilisateur professionnel ou vos droits légaux en tant qu'utilisateur privé, non professionnel, et elle ne peut en aucun cas leur porter préjudices. Cette garantie est valable au sein des territoires des États membres de l'Union Européenne et au sein de la Zone européenne de libre-échange.

• GARANTIE DE SATISFACTION DE 30 JOURS •

Si les performances de votre outil DEWALT ne vous apportaient pas totale satisfaction, retournez simplement, au point de vente, l'outil accompagné de tous ses composants originaux, dans un délai de 30 jours à compter de sa date d'achat pour son échange ou son remboursement intégral. Le produit devra avoir été soumis à une usure normale. Une preuve d'achat sera exigée.

• CONTRAT D'ENTRETIEN GRATUIT D'UN AN •

Si votre outil DEWALT doit subir un entretien ou une révision dans les 12 mois suivant l'achat, vous avez droit à une intervention gratuite. Cette dernière sera effectuée gratuitement par un centre de réparation agréé DEWALT. Une preuve d'achat sera exigée. Cela comprend la main-d'œuvre. Les accessoires et les pièces détachées sont exclus, à moins d'un défaut de fabrication sous garantie.

• GARANTIE COMPLÈTE D'UN AN •

Si votre produit DEWALT présentait un vice de matériau ou de fabrication dans les 12 mois à compter de sa date d'achat, DEWALT garantit le remplacement gratuit de toute pièce défectueuse ou, à notre entière discrétion, le remplacement gratuit de l'appareil, à condition que :

- Le produit ait été utilisé correctement ;
- Le produit ait été soumis à une usure normale ;
- Aucune réparation n'ait été effectuée par du personnel non autorisé ;
- Une preuve d'achat soit fournie;
- Le produit soit retourné complet, avec l'ensemble de ses composants originaux.

Si vous souhaitez effectuer une réclamation, contactez votre revendeur ou consultez l'emplacement du centre de réparation agréé DEWALT le plus proche dans le catalogue DEWALT ou contactez le service clientèle DEWALT à l'adresse indiquée dans ce manuel. Une liste des centres de réparation agréés DEWALT et tout détail complémentaire concernant notre service après-vente, sont à votre disposition sur notre site Internet : www.2helpU.com.

RADIO

DCR016

Congratulazioni!

Per aver scelto un prodotto DEWALT. Gli anni di esperienza, lo sviluppo e l'innovazione meticolosi del prodotto fanno di DEWALT uno dei partner più affidabili per gli utilizzatori di apparati elettrici professionali.

Dati Tecnici

		DCR016
Alimentazione		AC/DC
Tensione di rete	V_{AC}	230
Tensione batteria	V_{DC}	10,8-18
Tipo batterie		Li-Ion
Peso	kg	5,7

Fusibili:

Europa	230 V	16 Ampere, di rete
--------	-------	--------------------

Definizioni: linee guida per la sicurezza

Le definizioni seguenti descrivono il livello di criticità di ciascuna indicazione. Leggere il manuale e prestare attenzione ai seguenti simboli.

Pacco batteria		DCB121	DCB123	DCB140	DCB141	DCB142	DCB180	DCB181	DCB182	DCB183
Tipo batterie		Li-Ion	Li-Ion	Li-Ion	Li-Ion	Li-Ion	Li-Ion	Li-Ion	Li-Ion	Li-Ion
Tensione	V_{DC}	10,8	10,8	14,4	14,4	14,4	18	18	18	18
Capacità	A_h	1,3	1,5	3,0	1,5	4,0	3,0	1,5	4,0	2,0
Peso	kg	0,2	0,2	0,53	0,30	0,54	0,64	0,35	0,61	0,40

Caricabatteria		DCB105			
Tensione di rete	V_{AC}	230 V			
Tipo batterie		Li-Ion			
Tempo di carica approssimativo	min	30 (pacchi batteria da 1,5 Ah)	45 (pacchi batteria da 2,0 Ah)	55 (pacchi batteria da 3,0 Ah)	70 (pacchi batteria da 4,0 Ah)
Peso	kg	0,49			

Istruzioni di sicurezza per radio

- **Non abusare del cavo.** Non trasportare mai la radio tenendola per il cavo. Non disinserire la spina tirando il cavo di alimentazione. Tenere il cavo di alimentazione lontano dal calore, dall'olio e dagli spigoli appuntiti.



PERICOLO: indica una situazione di pericolo imminente che, se non evitata, provoca lesioni gravi o addirittura mortali.



AVVERTENZA: indica una situazione potenzialmente pericolosa che, se non evitata, può causare morte o gravi lesioni.



ATTENZIONE: indica una situazione potenzialmente pericolosa che, se non evitata, potrebbe provocare lesioni di gravità lieve o media.

AVVISO: indica una situazione non in grado di causare lesioni personali ma che, se non evitata, potrebbe provocare danni materiali.



Segnala il pericolo di scosse elettriche.



Segnala rischio di incendi.

- Questo apparato è progettato per l'uso in climi moderati.
- Questo apparecchio non è destinato per l'uso da parte di persone (compresi i bambini) con capacità fisiche, sensoriali o mentali ridotte, o prive di esperienza e conoscenza, a meno che non abbiano ottenuto sorveglianza o istruzioni riguardo all'uso dell'apparecchio da parte di una persona responsabile della loro sicurezza.
- I bambini devono essere sorvegliati per assicurarsi che non giochino con l'apparecchio.
- Il caricatore/radio non deve essere esposto a sgocciolamenti o spruzzi; nessun oggetto pieno di liquidi, come dei vasi, deve essere posizionato al di sopra.
- Nessuna sorgente di fiamma esposta, come delle candele accese, deve essere posizionata sul caricatore/radio.
- La spina elettrica viene utilizzata come dispositivo di disconnessione; il dispositivo di disconnessione (spina) deve rimanere prontamente utilizzabile.

Riferimenti sulla radio

Sulla radio sono presenti i seguenti simboli:



Leggere il manuale di istruzioni.

Istruzioni di sicurezza importanti per tutti i caricabatteria

CONSERVARE LE PRESENTI ISTRUZIONI: Il presente manuale contiene importanti istruzioni di sicurezza e d'uso per il caricatore DCB105.

- Prima di utilizzare il caricatore, leggere tutte le istruzioni e gli avvertimenti contrassegnati sul caricatore, la batteria e il prodotto che funziona con la batteria.



AVVERTENZA: rischio di scossa elettrica. Non far penetrare alcun liquido dentro al caricabatteria. Pericolo di scossa elettrica.



ATTENZIONE: rischio di ustioni. Per ridurre il rischio di lesioni, caricare solamente batterie ricaricabili DEWALT. Tipi diversi di batterie potrebbero surriscaldarsi e scoppiare provocando lesioni personali e danni materiali. Non ricaricare batterie non ricaricabili.



ATTENZIONE: I bambini devono essere sorvegliati per assicurarsi che non giochino con l'apparecchio.



ATTENZIONE: pericolo di esplosione se la batteria intera viene sostituita erroneamente. Sostituire soltanto con batterie dello stesso tipo o di tipo equivalente.

AVVISO: in certe condizioni, con il caricabatteria inserito nella presa elettrica, il caricabatteria può essere cortocircuitato da corpi estranei. Materiali estranei di natura conduttiva come, a titolo esemplificativo ma non esaustivo, polvere di smerigliatura, schegge metalliche, lana di acciaio, lamine di alluminio o qualsiasi accumulo di particelle metalliche, dovrebbero essere eliminati dalle cavità del caricabatteria. Staccare sempre il caricabatteria dalla presa quando il pacco batteria non è in sede. Staccare il caricabatteria dalla presa prima di cominciare a pulirlo.

- **NON provare a caricare il pacco batterie con qualsiasi altro caricabatteria diverso da quelli di questo manuale.** Il caricabatteria e il pacco batteria sono progettati specificatamente per lavorare insieme.
- **Questi caricabatteria non sono previsti per alcun altro utilizzo diverso dal caricare le batterie ricaricabili DEWALT.** Ogni utilizzo diverso comporta rischio di incendio, scossa elettrica o folgorazione.
- **Non esporre il caricabatteria a pioggia o neve.**
- **Per staccare dalla presa il caricabatteria, tirare la spina e non il cavo.** Ciò riduce il rischio che si danneggino entrambi.
- **Assicurarsi che il cavo sia posto in modo da non essere calpestato, non faccia inciampare o altro che lo possa danneggiare o sollecitare.**
- **Non utilizzare un cavo di prolunga se non è strettamente necessario.** L'utilizzo di cavi di prolunga non idonei può dar luogo a rischio di incendio, scossa elettrica o folgorazione.
- **Quando si adopera un caricabatteria all'aria aperta, collocarlo sempre in un luogo asciutto e usare una prolunga adatta a uso esterno.** L'uso di un cavo adatto ad uso esterno riduce il rischio di scosse elettriche.
- **Non ostruire i fori di ventilazione sul caricabatteria. I fori di ventilazione sono situati in alto e ai lati del caricabatteria.** Tenere il caricabatteria lontano da qualsiasi fonte di calore.

- **Non lavorare con un caricabatteria che abbia il cavo o la spina danneggiati** — farli sostituire immediatamente.
- **Non azionare il caricabatteria se ha preso un forte colpo è caduto o è stato danneggiato in qualche altro modo.** Portarlo in un centro di assistenza autorizzato.
- **Non smontare il caricabatteria; quando è necessaria assistenza o riparazione, portarlo in un centro di assistenza autorizzato.** Un montaggio sbagliato comporta il rischio di scossa elettrica, folgorazione o incendio.
- **Staccare il caricabatterie dalla presa prima di qualsiasi tipo di pulizia.** Ciò riduce il rischio di scossa elettrica. La rimozione del pacco batteria non riduce tale rischio.
- **Non tentare MAI di collegare fra loro 2 caricabatteria.**
- **Il caricabatteria è progettato per funzionare con la corrente elettrica da 230 V standard di rete. Non tentare di utilizzarlo con una tensione diversa.** Ciò non vale per i caricabatterie da veicolo.

CONSERVARE QUESTE ISTRUZIONI

Caricabatterie

Il caricabatteria DCB105 è compatibile con batterie da 10,8 V, 14,4 V e 18 V Li-Ion (DCB121, DCB123, DCB140, DCB141, DCB142, DCB180, DCB181, DCB182, e DCB183).

Questo caricabatteria non richiede alcuna regolazione ed è progettato per funzionare nel modo più semplice possibile.





Procedura di carica (fig. 3)

1. Collegare il caricatore ad una presa 230 V adatta prima di inserire il pacco batteria.
2. Inserire il pacco batteria (n) nel caricabatteria, assicurandosi che sia completamente posizionato nel caricabatteria. La luce rossa (in carica) lampeggia continuamente, indicando che è iniziato il processo di carica.
3. Il completamento della carica è indicato dalla spia rossa che rimane ACCESA di continuo. Il pacco è completamente carico e va utilizzato subito o lasciato nel caricabatteria.

NOTA: Per garantire la massima prestazione e durata delle batterie Li-Ion, caricare completamente la batteria prima di utilizzarla per la prima volta.

Procedura di carica

Vedere la tavola seguente per lo stato di carica del pacco batteria.

Stato di carica	
 in carica	— — — —
 carica completa	—————
 ritardo per pacco caldo/freddo	— • — • — • — •
 pacco batteria o caricabatteria difettoso	• • • • • • • • • •
 problema con la linea di alimentazione	• • • • • • • • • •

Questo caricabatteria non caricherà un pacco batteria difettoso. Il caricabatteria indicherà una batteria difettosa non illuminandosi o visualizzando un motivo lampeggiante con la dicitura pacco batteria o caricabatteria difettoso.

NOTA: questo potrebbe anche indicare un problema del caricabatteria.

Se il caricabatteria indica un problema, portare il caricatore e il pacco batteria presso un centro di assistenza autorizzato per essere testati.

Ritardo per pacco caldo/freddo

Se il caricabatteria riconosce una batteria come troppo calda o troppo fredda, avvia automaticamente un ritardo dovuto a pacco caldo/freddo, sospendendo la carica fino a quando la batteria raggiunga una temperatura appropriata. Il caricabatteria commuta poi automaticamente alla modalità di carica del pacco. Questa caratteristica assicura la massima durata delle batterie.

Gli apparati XR Li-Ion (agli ioni di litio) sono progettati con un sistema di protezione elettronico che salvaguarda la batteria da sovraccarico, surriscaldamento o scaricamento completo.

L'apparato si spegne automaticamente quando si attiva il sistema di protezione elettronico. Se ciò avviene, inserire la batteria Li-Ion nel caricabatteria, lasciandola fino a quando non è completamente carica.

Un pacco batteria freddo si caricherà a una velocità circa dimezzata rispetto a un pacco batteria caldo. Il pacco batteria si caricherà a una velocità rallentata per tutto il ciclo di caricamento e non tornerà alla velocità di caricamento massima anche se la batteria si scalda.

Istruzioni di sicurezza importanti per tutti i pacchi batteria

Con l'ordine dei pacchi batteria di ricambio, assicurarsi di includere il loro numero di catalogo e la tensione.

Al momento dell'acquisto, il gruppo batteria non è completamente carico. Prima di utilizzare il pacco batteria e il caricatore, leggere le istruzioni di sicurezza di seguito e quindi seguire le procedure di caricamento delimitate.

LEGGERE TUTTE LE ISTRUZIONI

- **Non caricare o utilizzare il pacco batteria in ambienti con atmosfera esplosiva, come quelli in presenza di liquidi, gas o polveri infiammabili.** L'inserimento o la rimozione del pacco batteria dal caricabatterie può incendiare le polveri o i fumi.
- **Non forzare il pacco batteria nel caricabatteria. Non modificare il pacco batteria in modo da farlo entrare in un caricabatteria non compatibile siccome il pacco batteria potrebbe rompersi e provocare gravi lesioni personali.**
- Caricare i pacchi batteria solo negli appositi caricabatteria DEWALT.
- **NON spruzzare o immergere in acqua o in altri liquidi.**
- **Non immagazzinare o non utilizzare l'apparato e il pacco batteria in posti dove la temperatura raggiunge o supera 40 °C (105 °F) (come nei capannoni o nelle costruzioni metalliche in estate).**
- Le batterie non devono essere esposte a calore eccessivo come sole, fuoco o simili.
- Per risultati ottimali, assicurarsi che il pacco batteria sia completamente carico prima dell'uso.



AVVERTENZA: non cercare mai di aprire il pacco batteria per alcun motivo. Se l'involucro del pacco batteria è lesionato o danneggiato, non inserirlo nel caricabatterie. Non schiacciare, far cadere o danneggiare il pacco batteria. Non utilizzare un pacco batteria o un caricabatterie che abbia subito un forte colpo, sia caduto, sia stato travolto o danneggiato in qualche modo (per esempio forato con un chiodo, battuto con un martello, calpestato). Pericolo di scossa elettrica o folgorazione. I pacchi batteria danneggiati dovrebbero essere inviati al centro assistenza per il riciclaggio.



ATTENZIONE: quando non viene usato, appoggiare l'apparato di fianco su una superficie stabile, dove non ci sia rischio di inciampare o di cadere. Alcuni apparati con pacchi batterie grandi possono rimanere in piedi poggiando sul pacco batteria ma potrebbero cadere facilmente.

ISTRUZIONI DI SICUREZZA SPECIFICHE PER IONI DI LITIO (Li-Ion)

- **Non bruciare il pacco batteria anche se è seriamente danneggiato o è completamente esausto.** Il pacco batteria può esplodere se gettato nel fuoco. Se vengono bruciati dei pacchi batteria agli ioni di litio, si creano fumi e materiali tossici.
- **Se il contenuto della batteria viene a contatto con la pelle, lavare immediatamente con sapone delicato e acqua.** Se il liquido della batteria raggiunge gli occhi, sciacquare con acqua gli occhi aperti per 15 minuti o fino a quando cessa l'irritazione. Se sono necessarie cure mediche, l'elettrolito della batteria è composto da una miscela di carbonati organici liquidi e di sali di litio.
- **Il contenuto delle celle della batteria aperta può causare irritazione delle vie respiratorie.** Far circolare aria fresca. Se il sintomo persiste, rivolgersi a cure mediche.



AVVERTENZA: rischio di incendio. Il liquido della batteria si può incendiare se esposto a scintilla o a fiamma.

Pacco batteria

TIPO DI BATTERIA

Il DCR016 funziona con pacchi batteria XR agli ioni di litio da 10,8 volt, 14,4 e 18 volt.

Potrebbero essere utilizzati i pacchi batteria DCB121, DCB123, DCB140, DCB141, DCB142, DCB180, DCB181, DCB182 e DCB183. Fare riferimento a **Dati Tecnici** per ulteriori informazioni.

Istruzioni per la conservazione

1. Il posto migliore per la conservazione è un luogo fresco e asciutto, non illuminato direttamente dal sole e protetto da eccessive temperature calde o fredde. Per ottenere il massimo di prestazioni e di durata dalla batteria, conservare i pacchi batteria a temperatura ambiente quando non utilizzati.

ITALIANO

2. Per la conservazione nel lungo periodo, si raccomanda di ritirare un pacco batteria completamente carico in un luogo fresco e asciutto fuori dal caricabatteria per risultati ottimali.

NOTA: i pacchi batteria non devono essere conservati completamente privi di carica. Il pacco batteria dovrà essere ricaricato prima dell'uso.

Targhette sul caricabatterie e sul pacco batteria

In aggiunta ai pittogrammi utilizzati in questo manuale, le targhette sul caricabatteria e sul pacco batteria mostrano i pittogrammi seguenti:



Leggere il manuale d'istruzioni prima dell'uso.



Batteria in carica.



Batteria carica.



Ritardo per pacco caldo/freddo.



Pacco batteria o caricabatteria difettoso.



Linea di alimentazione difettosa.



Non toccare con oggetti conduttivi.



Non caricare pacchi batteria danneggiati.



Utilizzare solo con pacchi batteria DEWALT; gli altri possono scoppiare causando lesioni personali e danni.



Non esporre all'acqua.



Far sostituire immediatamente i cavi difettosi.



Caricare esclusivamente a temperature tra 4° C and 40° C.



Smaltire il pacco batteria con la dovuta attenzione per l'ambiente.

LI-ION



Non bruciare il pacco batteria.



Li-Ion Carica i pacchi batteria Li-Ion.



Vedere i **Dati tecnici** per il tempo di ricarica.

Contenuto dell'imballo

L'imballo comprende:

1 Radio

1 Manuale di istruzioni

1 Disegno con viste esplose

- Verificare eventuali danni alla radio, ai componenti o agli accessori che possano essere avvenuti durante il trasporto.
- Prima di utilizzare il prodotto, leggere e comprendere interamente questo manuale.

Descrizione (fig. 1-3)



AVVERTENZA: non modificare mai la radio o alcuna parte di essa. Potrebbe dar luogo a danni o a lesioni personali.

- Pulsante di accensione
- Manopola del volume
- Pulsanti freccia
- Pulsante modalità
- Pulsante orologio
- Pulsanti memoria
- Pulsante EQ
- Display LCD
- Chiusura dello scomparto batteria
- Connettore della batteria
- Porta ausiliaria
- Sportello della batteria a celle formato bottone
- Batteria a celle formato bottone
- Pacco batteria
- Dell'indicatore del carburante

Sicurezza elettrica

Verificare sempre che la tensione del pacco batteria corrisponda alla tensione della targhetta. Assicurarsi anche che la tensione del caricabatterie corrisponda a quella di rete.



AVVERTENZA: rischio di scossa elettrica. Utilizzare solo in ambienti asciutti.

Se il cavo di alimentazione è danneggiato, deve essere sostituito con un cavo appositamente realizzato, disponibile tramite la rete di assistenza DEWALT.

(CH) Per la sostituzione del cavo di alimentazione, utilizzare sempre la spina di tipo prescritto.

Tipo 11 per la classe II (doppio isolamento) - utensili elettrici

Tipo 12 per la classe I (messa a terra) - utensili elettrici

(CH) Gli apparecchi portatili, utilizzati in ambiente esterno, devono essere collegati ad un interruttore differenziale.

Utilizzo di un cavo di prolunga

Se è necessaria una prolunga, utilizzare un cavo di prolunga omologato a 3 anime, idoneo alla potenza di ingresso di questo apparato (vedere i **Dati tecnici**). La sezione minima del conduttore è 1,5 mm² e la lunghezza massima è 30 m.

Se si utilizza un cavo in bobina, srotolarlo completamente.

MONTAGGIO E REGOLAZIONI

Inserimento di un pacco batteria (fig. 1, 3)



AVVERTENZA: utilizzare esclusivamente pacchi batteria e caricabatterie DEWALT.

NOTA: assicurarsi che il pacco batteria sia completamente carico. Se il pacco batteria non fornisce sufficiente energia, caricarlo seguendo le istruzioni contenute nel manuale del caricabatterie.

NOTA: per garantire la massima prestazione e durata delle batterie Li-Ion, caricare la batteria per un minimo di 10 ore prima di utilizzarla per la prima volta.

1. Rilasciare la chiusura (i) per aprire il coperchio dello scomparto batteria.
2. Inserire il pacco batteria (n) nel connettore fino a sistemarlo completamente.
3. Chiudere e fissare il coperchio dello scomparto della batteria.

PACCHI BATTERIA CON INDICATORE DEL LIVELLO DI CARBURANTE (FIG. 3)

Alcuni pacchi batteria DEWALT comprendono un indicatore del livello di carburante costituito da tre spie LED verdi che indicano il livello di carica rimanente nel pacco batteria.

Per azionare l'indicatore del carburante, premere e tenere premuto il pulsante dell'indicatore del carburante (o). Una combinazione di tre spie LED verdi si illumina per designare il livello di carica residua. Quando il livello di carica nella batteria scende al di sotto del limite utilizzabile, l'indicatore del carburante non si illumina e sarà necessario ricaricare la batteria.

NOTA: l'indicatore del carburante è solo un'indicazione del livello di carica residua sul pacco batteria. Non indica la funzionalità dell'apparato ed è soggetto a variazioni in base ai componenti prodotto, alla temperatura e all'applicazione dell'utente finale.

Per installare la batteria a celle formato bottone (fig. 1, 2)



AVVERTENZA: quando si sostituisce la batteria, sostituirla con una della stessa marca e dello stesso tipo. Osservare la polarità corretta (+ e -) quando si sostituiscono le batterie. Non conservare o trasportare le batterie in modo tale che degli oggetti metallici possano entrare a contatto con i terminali esposti della batteria.

La radio è provvista di capacità di memoria per memorizzare l'ora e i canali selezionati in memoria. Quando la radio è spenta, questa capacità di memoria è alimentata da una batteria a celle formato bottone inclusa in dotazione con la radio.

1. Spegnerne la radio e scollegarla dalla presa di corrente.
2. Aprire il comparto batteria sollevando il suo fermo di chiusura (i).
3. Svitare la vite (p) sullo sportello della batteria (l)
4. Premere sul fermo di chiusura dello sportello della batteria e tirare per aprire.
5. Installare la batteria a bottone (m) secondo lo schema contenuto nell'area della batteria a bottone.
6. Rimettere lo sportello della batteria, inserire la vite e stringere.
7. Chiudere strettamente il comparto batteria.

NOTA: per azzerare il display LCD, orologio e preselezioni, rimuovere la batteria a bottone e installarla di nuovo. Seguire questa procedura se lo schermo appare bloccato.

FUNZIONAMENTO

Istruzioni per l'uso



AVVERTENZA: osservare sempre le istruzioni di sicurezza e le normative in vigore.



AVVERTENZA: non collocare la radio in luoghi dove potrebbe risultare esposta a gocciolamenti e spruzzi.

Funzionamento AC (fig. 4)

Svolgere il cavo di alimentazione e collegarlo a una presa a muro AC da 110 o 230 V AC.

Uso della radio (fig. 1)

REGOLAZIONE DELL'ALIMENTAZIONE/VOLUME

1. Per accendere la radio, premere il pulsante di accensione (a).
2. Ruotare la manopola (b) in senso orario per aumentare il volume. Per diminuire il volume, ruotare in senso antiorario.

BANDA DI FREQUENZA

Per scegliere una delle bande di frequenza (FM, AM o AUX) premere il tasto banda di frequenza (d) fino a trovare quella desiderata. Per esempio, se la radio è su FM, come si può vedere nella porzione superiore sinistra del display LCD (h), premere il tasto banda di frequenza due volte per portarsi su AUX.

SINTONIA O FUNZIONE DI RICERCA

Sono disponibili due metodi per rilevare la frequenza desiderata.

Per effettuare la sintonizzazione: premere la freccia destra per spostare il sintonizzatore in su nella banda di frequenza, premere la freccia sinistra per spostare il sintonizzatore in basso nella banda di frequenza.

Per la ricerca: Premere il tasto freccia destra (c) una volta e rilasciare. La frequenza del sintonizzatore varia in aumento alla ricerca della prima stazione radio che abbia una nitidezza accettabile e si ferma lì. Il tasto freccia destra può essere premuto di nuovo per continuare a cercare una stazione radio a frequenze superiori. Il tasto freccia sinistra può essere premuto per cercare le stazioni radio a frequenze inferiori. La funzione di ricerca è disponibile per le bande AM e FM.

PROGRAMMARE I TASTI DI MEMORIA

Si possono memorizzare indipendentemente 10 stazioni FM e cinque stazioni AM. Dopo aver programmato i tasti, premendo 1, 2, 3, 4 o 5 si cambierà istantaneamente la frequenza su quella della stazione memorizzata.

1. Ruotare la manopola di accensione.
2. Sintonizzare la radio sulla stazione desiderata (vedere **Sintonia o funzione di ricerca**).
3. Tenere premuto uno dei tasti di memoria desiderati (f). La memorizzazione della stazione comincia a lampeggiare sul display LCD (h). Continuare a tenere premuto il tasto fino al termine del lampeggiare. Il tasto di memoria è ora preselezionato.
4. Ripetere i passi 2 e 3 per preselezionare gli altri tasti di memoria.

PROGRAMMARE L'OROLOGIO

1. Ruotare la manopola di accensione (vedere **Accensione/Regolazione volume**).
2. Tenere premuto il tasto orologio (e) fino a quando il display LCD (h) comincia a lampeggiare.
3. Premere ripetutamente il pulsante freccia sinistra per incrementare l'ora visualizzata o premere e tenere premuto il pulsante per incrementare continuamente. Utilizzare il pulsante freccia destra per regolare i minuti alla stessa maniera.

NOTA: Se non si preme un pulsante entro 5 secondi, la funzione di programmazione dell'orologio tornerà automaticamente all'impostazione precedente.

4. Una volta impostata l'ora, premere e tenere premuto il pulsante orologio finché l'ora sul display LCD non inizia a lampeggiare.

PER REGOLARE L'EQ

È possibile regolare la qualità del suono modificando l'equalizzazione dei bassi o alti della radio.

1. Premere il pulsante EQ (g) per selezionare i bassi o gli alti.
2. Premere il pulsante freccia destro per aumentare l'impostazione selezionata o il pulsante freccia sinistro per diminuirla.
3. Una volta ottenuta la regolazione desiderata, lasciare tutti i pulsanti rilasciati per più di 3 secondi. La procedura uscirà e la regolazione dell'equalizzazione rimarrà attivata.

Note importanti sulla radio

1. La radio funzionerà fino a 8 ore su una batteria completamente carica di 4,0 ore amp. L'utilizzo di batterie con una tensione o capacità inferiore comporterà un tempo di funzionamento ridotto.
2. La ricezione varia a secondo della località e della portata del segnale radio.
3. Alcuni tipi di generatore possono causare rumore di fondo.
4. La ricezione AM è quasi sempre più nitida quando si usa l'alimentazione a batteria.
5. Per utilizzare la porta ausiliaria (k), innestare lo spinotto di uscita proveniente da un lettore CD o da un iPod®*/MP3 nella porta (fig. 1). Il suono proveniente dalla sorgente esterna viene diffuso dagli altoparlanti della DCR016.

* iPod è un marchio registrato di Apple Inc.

MANUTENZIONE

La radio/caricabatterie DEWALT è stata progettata per funzionare a lungo con la minima manutenzione. Un funzionamento continuo e soddisfacente dipende dalle cure prestate.

Avvisi di assistenza

Questo prodotto non può essere riparato dall'utente. Non vi sono parti riparabili dall'utente all'interno della radio. È necessaria l'assistenza presso un centro di servizio autorizzato per evitare di danneggiare i componenti interni sensibili all'elettricità statica.



Pulizia



AVVERTENZA: non utilizzare solventi o altri prodotti chimici aggressivi per pulire le parti non metalliche della radio. Questi prodotti chimici possono indebolire i materiali utilizzati in queste parti. Usare un panno inumidito solamente con acqua e sapone delicato. Non far penetrare del liquido all'interno della radio, e non immergere alcuno dei suoi componenti direttamente in un liquido.

ISTRUZIONI PER LA PULIZIA DEL CARICABATTERIA



AVVERTENZA: rischio di scossa elettrica. Scollegare il caricabatteria dalla presa di alimentazione CA prima della pulizia. È possibile rimuovere lo sporco e il grasso dall'esterno della radio utilizzando un panno o una spazzola morbida non metallica. Non utilizzare acqua o soluzioni detergenti.

Accessori opzionali



AVVERTENZA: su questo prodotto sono stati collaudati soltanto gli accessori offerti da DEWALT, quindi l'utilizzo di accessori diversi con questa radio potrebbe essere rischioso. Per ridurre il rischio di lesioni, su questo prodotto vanno utilizzati solo gli accessori raccomandati DEWALT.

Rivolgersi al proprio rivenditore per ulteriori informazioni sugli accessori più adatti.

Rispetto ambientale



Raccolta differenziata. Questo prodotto non deve essere smaltito con i normali rifiuti domestici.

Se il prodotto DEWALT deve essere sostituito o non è più utilizzato, non effettuare lo smaltimento con i rifiuti domestici. Smaltirlo tramite la raccolta differenziata.



La raccolta differenziata di prodotti usati e imballaggi permette il riciclo e il riutilizzo dei materiali. Il riutilizzo di materiali riciclati aiuta a impedire l'inquinamento ambientale e riduce la richiesta di materiali grezzi.

Secondo le normative locali, la raccolta differenziata di prodotti elettrici può avvenire a domicilio, presso le sedi di raccolta comunali oppure presso il rivenditore al momento dell'acquisto di un nuovo prodotto.

DEWALT offre un servizio di ritiro e riciclaggio dei suoi prodotti alla fine della loro vita utile. Per usufruire di questo servizio, restituire il prodotto presso un riparatore autorizzato che lo raccoglie per conto di DEWALT.

È possibile individuare il riparatore autorizzato più vicino rivolgendosi all'ufficio DEWALT di zona all'indirizzo indicato nel presente manuale. Altrimenti, è possibile consultare un elenco dei riparatori autorizzati DEWALT e tutti i dettagli relativi alla nostra assistenza post-vendita, nel sito Internet:

www.2helpU.com.



Pacco batteria ricaricabile

Questo pacco batteria a lunga durata deve essere ricaricato quando non fornisce più energia sufficiente per eseguire compiti che prima erano eseguiti agevolmente. Al termine della sua vita operativa, il pacco batteria va smaltito con la dovuta cura per l'ambiente.

- Far scaricare il pacco batteria completamente, quindi rimuoverlo dalla radio.
- Le batterie Li-Ion, NiCd e NiMH sono riciclabili. Consegnarle al proprio concessionario o presso un'apposita stazione di riciclaggio. Le batterie raccolte verranno riciclate o smaltite in modo appropriato.

GARANZIA

DEWALT realizza prodotti di qualità e offre una garanzia eccezionale per i professionisti che utilizzano i suoi apparati. Questa dichiarazione di garanzia è aggiuntiva e non pregiudica in alcun modo la copertura assicurativa dell'utilizzatore professionista o quella della previdenza sociale per l'utente privato non professionista. La garanzia è valida sui territori degli stati membri dell'Unione Europea o dell'EFTA (Associazione europea di libero scambio).

• 30 GIORNI SENZA RISCHI SODDISFAZIONE GARANTITA •

Se non è completamente soddisfatto delle prestazioni del suo apparato DEWALT, può semplicemente restituircelo entro 30 giorni, completo come era al momento dell'acquisto, per ottenere il rimborso totale o la sostituzione del prodotto. Il prodotto deve aver subito un'usura normale in rapporto al numero di giorni in cui è stato utilizzato e va restituito accompagnato dallo scontrino originale di acquisto.

• UN ANNO DI ASSISTENZA GRATUITA •

Se necessita di manutenzione o assistenza per il suo apparato DEWALT, nei 12 mesi seguenti l'acquisto, ha diritto a ricevere un'assistenza gratuita. Verrà effettuata a titolo gratuito presso un riparatore autorizzato DEWALT. Deve presentare uno scontrino che provi l'acquisto. Sono compresi i costi di manodopera. Sono esclusi quelli per gli accessori e i ricambi, a meno che non si tratti di pezzi difettosi coperti dalla garanzia.

• UN ANNO DI GARANZIA COMPLETA •

Se entro 12 mesi dalla data di acquisto il suo prodotto DEWALT si rivelasse difettoso a causa di imperfezioni nei materiali o nella costruzione, DEWALT garantisce la sostituzione gratuita di tutte le parti difettose oppure, a nostra discrezione, la sostituzione gratuita dell'intero apparato a condizione che:

- il prodotto non sia stato utilizzato in modo improprio;
- il prodotto abbia subito una normale usura;
- non siano avvenuti tentativi di riparazione da parte di persone non autorizzate a farli;

- sia presentato uno scontrino che provi l'acquisto del prodotto;
- il prodotto va restituito come era al momento dell'acquisto con tutti i componenti originali.

Se desidera sporgere un reclamo, la preghiamo di contattare il suo rivenditore o di verificare dove si trova il suo riparatore autorizzato DEWALT più vicino nel catalogo DEWALT o di contattare l'ufficio DEWALT all'indirizzo indicato nel presente manuale. È possibile consultare un elenco dei riparatori autorizzati DEWALT e tutti i dettagli relativi alla nostra assistenza post-vendita, nel sito Internet: www.2helpU.com.

RADIO DCR016

Hartelijk gefeliciteerd!

U hebt gekozen voor een DEWALT product. Jarenlange ervaring, grondige productontwikkeling en innovatie maken DEWALT tot een van de betrouwbaarste partners voor gebruikers van professioneel gereedschap.

Technische gegevens

		DCR016
Stroombron		AC/DC
Netspanning	V_{AC}	230
Batterijspanning	V_{DC}	10,8–18
Batterijtype		Li-Ion
Gewicht	kg	5,7

Zekeringen:

Europa	230 V	16 Ampère, hoofdstroom
--------	-------	------------------------

Definities: Veiligheidsrichtlijnen

De definities hieronder beschrijven de ernstgraad voor elk signaalwoord. Gelieve de handleiding te lezen en op deze symbolen te letten.



GEVAAR: Geeft een dreigend gevaar aan dat, indien dit niet wordt voorkomen, **leidt tot de dood of ernstig letsel.**



WAARSCHUWING: Geeft een mogelijk gevaar aan dat, indien dit niet wordt voorkomen, **kan leiden tot de dood of ernstig letsel.**



VOORZICHTIG: Geeft een mogelijk gevaarlijke situatie aan die, indien dit niet wordt voorkomen, **zou kunnen leiden tot gering of matig letsel.**

OPMERKING: Geeft een handeling aan **waarbij geen persoonlijk letsel optreedt** die, indien niet voorkomen, **schade aan goederen kan veroorzaken.**



Wijst op risico van een elektrische schok.



Wijst op brandgevaar.

Accu		DCB121	DCB123	DCB140	DCB141	DCB142	DCB180	DCB181	DCB182	DCB183
Accutype		Li-Ion	Li-Ion	Li-Ion	Li-Ion	Li-Ion	Li-Ion	Li-Ion	Li-Ion	Li-Ion
Spanning	V_{DC}	10,8	10,8	14,4	14,4	14,4	18	18	18	18
Capaciteit	A_h	1,3	1,5	3,0	1,5	4,0	3,0	1,5	4,0	2,0
Gewicht	kg	0,2	0,2	0,53	0,30	0,54	0,64	0,35	0,61	0,40

Lader	DCB105				
Netspanning	V_{AC}	230 V			
Accutype		Li-Ion			
Oplaaftijd (ong.)	min	30	45	55	70
		(1,5 Ah accu's)	(2,0 Ah accu's)	(3,0 Ah accu's)	(4,0 Ah accu's)
Gewicht	kg	0,49			

Veiligheidsinstructies voor Radio

- **Behandel het snoer voorzichtig.** Draag de radio nooit aan het snoer. Geef nooit een ruk aan het snoer als u de stekker uit het stopcontact wilt trekken. Houd het snoer weg bij warmtebronnen, olie en scherpe randen.
- **Neem de accu uit.** Schakel het toestel uit voordat u het onbeheerd achterlaat. Verwijder de accu, wanneer u de radio niet gebruikt, voordat u accessoires en hulpstukken vervangt en voordat u onderhoud verricht.
- Dit apparaat is bedoeld voor gebruik in gematigde klimaten.

- *Het is niet de bedoeling dat dit apparaat wordt gebruikt door personen (waaronder kinderen) met verminderde fysieke, zintuiglijke of psychische vermogens, of met een gebrek aan ervaring en kennis, tenzij onder toezicht van of met aanwijzingen over het gebruik van het apparaat door een persoon die verantwoordelijk is voor hun veiligheid.*
- *Er moet op worden toegezien dat kinderen niet met het apparaat kunnen spelen.*
- *Lader/radio mag niet worden blootgesteld aan druipend of spattend water; er mogen geen voorwerpen gevuld met vloeistoffen, zoals vazen, op worden geplaatst.*
- *Er mogen open bronnen van vuur, zoals brandende kaarsen, op de de radio/lader worden geplaatst.*
- *U koppelt het toestel los van de stroomvoorziening door de netstekker uit het stopcontact te trekken; deze mogelijkheid het toestel los te koppelen van de stroomvoorziening (de stekker) moet gemakkelijk bereikbaar blijven.*

Markeringen op Radio

De volgende pictogrammen staan op de radio vermeld:



Lees de gebruiksaanwijzing.

Belangrijke veiligheidsinstructies voor alle acculaders

BEWAAR DEZE INSTRUCTIES: Deze handleiding bevat belangrijke instructies voor de veiligheid en voor de bediening van de DCB105-acculader.

- Lees voordat u de lader gebruikt, alle instructies en aanwijzingen voor de veiligheid op de lader, de accu en het product dat de accu gebruikt.



WAARSCHUWING: Gevaar voor elektrische schok. Laat geen vloeistof in de lader dringen. Dit zou kunnen leiden tot een elektrische schok.



VOORZICHTIG: Gevaar voor brandwonden. Beperk het risico van letsel, laad alleen oplaadbare accu's op van het merk DEWALT. Andere typen batterijen kunnen te heet worden en barsten wat leidt tot persoonlijk letsel en materiële schade. Laad geen niet-oplaadbare batterijen op.



VOORZICHTIG: Houd toezicht op kinderen zodat zij niet met het apparaat kunnen spelen.



VOORZICHTIG: Gevaar voor explosie als de interne batterij niet goed wordt teruggeplaatst. Vervang deze batterij alleen door eenzelfde batterij of een batterij van hetzelfde type.

OPMERKING: Onder bepaalde omstandigheden kan er kortsluiting in de lader ontstaan door vreemde materialen, wanneer de stekker van de lader in het stopcontact zit. Houd vreemde materialen die geleidende eigenschappen hebben, zoals, maar niet uitsluitend, slijpstof, metaalsnippers, staalwol, aluminiumfolie of een ophoping van metaaldeeltjes, weg uit de uitsparingen in de lader. Trek altijd de stekker uit het stopcontact wanneer er geen accu in de lader zit. Trek de stekker van de lader uit het stopcontact voordat u de lader gaat reinigen.

- **Probeer NIET de accu op te laden met andere laders dan die in deze handleiding worden beschreven.** De lader en de accu zijn speciaal voor elkaar ontworpen.
- **Deze laders zijn niet bedoeld voor een andere toepassing dan het opladen van oplaadbare accu's van DEWALT.** Andere toepassingen kunnen leiden tot het gevaar van brand, elektrische schok of elektrocutie.
- **Stel de lader niet bloot aan regen of sneeuw.**
- **U kunt beter niet aan het snoer trekken wanneer u de stekker van de lader uit het stopcontact trekt.** Er is dan minder risico op beschadiging van het snoer en van de stekker.
- **Het is belangrijk dat u het snoer zo plaatst dat niemand erop kan stappen of erover kan struikelen, en het snoer niet op een andere manier kan beschadigen of onder spanning kan komen te staan.**
- **Gebruik alleen een verlengsnoer als het er werkelijk niet anders kan.** Gebruik van een ongeschikt verlengsnoer kan het risico van brand, elektrische schok of elektrocutie tot gevolg hebben.
- **Zorg, wanneer u buiten met de lader werkt, altijd voor een droge locatie en gebruik een verlengsnoer dat geschikt is voor gebruik buitenshuis.** Het gebruik van een verlengsnoer dat geschikt is voor buitenshuis, vermindert het risico van een elektrische schok.
- **Blokkeer de ventilatiesleuven van de lader niet. De ventilatiesleuven bevinden zich bovenop en opzij van de lader.** Plaats de lader niet in de buurt van een warmtebron.

NEDERLANDS

- **Gebruik de lader niet met een beschadigd snoer of een beschadigde stekker** — laat deze onmiddellijk vervangen.
- **Gebruik de lader niet als er hard op is geslagen, als de lader is gevallen of op een andere manier beschadigd is.** Breng de lader naar een erkend servicecentrum.
- **Haal de lader niet uit elkaar; breng de lader naar een erkend servicecentrum wanneer service of reparatie nodig is.** Onjuiste montage kan leiden tot het risico van een elektrische schok, elektrocutie of brand.
- **Trek de stekker van de lader uit het stopcontact voordat u de lader gaat schoonmaken. Er is dan minder risico van een elektrische schok.** Het risico is niet minder wanneer u de accu verwijderd.
- **Probeer NOOIT 2 laders op elkaar aan te sluiten.**
- **De lader is ontworpen voor de 230V stroomvoorziening van een woning. Probeer de lader niet te gebruiken op een andere spanning.** Dit geldt niet voor de 12V-lader.

BEWAAR DEZE INSTRUCTIES

Laders

De DCB105 lader is geschikt voor Li-Ion-accu's van 10,8 V, 14,4 V en 18 V (DCB121, DCB123, DCB140, DCB141, DCB142, DCB180, DCB181, DCB182, en DCB183).

Deze lader hoeft niet te worden afgeregeld en is zo ontworpen dat hij zeer gemakkelijk in het gebruik is.





Oplaadprocedure (afb. [fig.] 3)

1. Steek de lader in een geschikt 230 V-stopcontact voordat u de accu plaats.
2. Plaats de accu (n) in de lader, en let er daarbij op dat de accu geheel in de lader komt te zitten. Het rode lampje (opladen) knippert voortdurend en dat duidt erop dat het laadproces is gestart.
3. Het voltooiën van het opladen wordt aangegeven doordat het rode lampje continu AAN blijft. De accu is volledig opgeladen en kan nu worden gebruikt of in de acculader worden gelaten.

OPMERKING: U kunt maximale prestaties en levensduur van Li-Ion-accu's garanderen door de accu's volledig op te laden voordat u deze voor het eerst in gebruik neemt.

Oplaadproces

Zie voor de oplaadstatus van de accu de onderstaande tabel.

Oplaadstatus	
 bezig met opladen	— — — —
 volledig opgeladen	—————
 hete/koude accuvertraging	— • — • — • — •
 probleem met accu of lader	• • • • • • • • • •
 probleem elektriciteitsnoer	• • • • • • • •

Deze lader laadt een kapotte accu niet op. Het lampje zal niet of onregelmatig gaan branden en de lader geeft daarmee aan dat de accu kapot is.

OPMERKING: Dit kan ook betekenen dat er iets mis is met de lader.

Als de lader laat zien dat er een probleem is, laat de lader en de accu dan testen door een geautoriseerd servicecentrum.

Hete/koude accuvertraging

Als de oplader detecteert dat een accu te heet of te koud is, begint deze automatisch met een hete/koude accuvertraging, waarbij het opladen wordt uitgesteld totdat de accu een geschikte temperatuur heeft bereikt. De oplader schakelt vervolgens automatisch naar de oplaadmodus voor de accu.

Deze functionaliteit verzekert u van maximale levensduur van de accu.

XR Li-Ion-gereedschap is ontworpen met een Elektronisch Beveiligingssysteem dat ervoor zorgt dat de accu niet te veel wordt geladen, niet te heet wordt of te veel wordt ontladen.

Het gereedschap schakelt automatisch uit als het elektronische beschermingssysteem in werking treedt. Als dit gebeurt, plaatst u de Li-Ion accu in de lader totdat deze volledig is opgeladen.

Een koude accu zal half zo snel opladen als een warme accu. De accu zal minder snel opladen gedurende de gehele laadcyclus en zal niet op maximumsnelheid gaan opladen, ook niet als de accu warmer wordt.

Belangrijke veiligheidsinstructies voor alle accu's

Als u vervangende accu's bestelt, zorg er dan voor dat u het catalogusnummer en voltage vermeldt.

Als u de accu uit de verpakking haalt is hij niet geheel opgeladen. Lees, voordat u de accu en de lader in gebruik neemt, de onderstaande instructies voor een veilig gebruik en volg vervolgens de vermelde laadprocedures.

LEES ALLE INSTRUCTIES

- **Laad de accu niet op en gebruik deze niet in een explosieve omgeving, zoals in de nabijheid van ontvlambare vloeistoffen, gassen of stof.** Wanneer u de accu plaatst in of verwijdert uit de lader kan het stof of de damp door een vonk vlamvatten.
- **Gebruik nooit geweld bij het plaatsen van de accu in de lader. Wijzig de accu op geen enkele manier als deze niet past in een lader die niet geschikt is, omdat de accu kan openbarsten waardoor ernstig persoonlijk letsel kan ontstaan.**
- Laad de accu's alleen op in de daarvoor bestemde DEWALT laders.
- **Spat NIET met water en dompel de accu niet onder in water of andere vloeistoffen.**
- **Gebruik of bewaar het gereedschap en de accu niet op plaatsen waar de temperatuur 40 °C of meer kan bereiken (bijvoorbeeld in een schuurtje of een metalen loods in de zomer).**
- Batterijen mogen niet worden blootgesteld aan zeer grote hitte, zoals die van de zon, van vuur of iets dergelijks.
- Voor het beste resultaat is het belangrijk dat u de accu vóór ingebruikname volledig oplaadt.



WAARSCHUWING: Probeer nooit om welke reden dan ook de accu te openen. Als de behuizing van de accu is gescheurd of beschadigd, zet de accu dan niet in de lader. Klem een accu niet vast, laat een accu niet vallen, beschadig een accu niet. Gebruik een accu of lader waar hard op is geslagen, die is gevallen, waar overheen is gereden of die op welke manier dan ook is beschadigd (dat wil zeggen, doorboord met een spijker, geraakt met een hamer, vertrapt) niet. Een elektrische schok of elektrocutie kan het gevolg zijn. Breng beschadigde accu's terug naar het servicecentrum zodat ze kunnen worden gerecycled.



VOORZICHTIG: Plaats het gereedschap als het niet in gebruik is op de zijkant op een stabiele ondergrond waar er niet overheen

kan worden gestruikeld of het zelf kan vallen. Sommige gereedschappen met grote accu's staan rechtop op de accu maar kunnen gemakkelijk worden omgestoten.

SPECIEKE VEILIGHEIDSLINSTRUCTIES VOOR LITHIUM ION (Li-Ion)

- **Verbrand de accu niet, zelfs niet als deze ernstig beschadigd is of volledig verbruikt.** De accu kan in vuur exploderen. Als lithium ion accu's worden verbrand, komen giftige dampen en materialen vrij.
- **Als de inhoud van de accu in contact met de huid komt, wast u dit onmiddellijk af met water en een milde zeep.** Als accuvloeistof in de ogen komt spoelt u 15 minuten met water in het geopende oog, of totdat de irritatie stopt. Als medische hulp nodig is dient u te vermelden dat de accuelektrolyt is samengesteld uit een mengsel van vloeibare organische carbonaten en lithiumzouten.
- **De inhoud van geopende accucellen kan irritatie aan de luchtwegen veroorzaken.** Zorg voor frisse lucht. Zoek als de symptomen aanhouden medische hulp.



WAARSCHUWING: Gevaar voor brandwonden. Accuvloeistof kan ontvlambaar zijn als deze aan een vonk of vlam wordt blootgesteld.

Accu

ACCUTYPE

De DCR016 werkt op XR Li-Ion-accu's van 10,8 V, 14,4 V en 18 V.

De accu's van het type DCB121, DCB123, DCB140, DCB141, DCB142, DCB180, DCB181, DCB182 en DCB183 kunnen worden gebruikt. Raadpleeg **Technische Gegevens** voor meer informatie.

Aanbevelingen voor opslag

1. De beste plaats om het apparaat op te bergen is koel en droog, uit direct zonlicht en niet in overmatige hitte of koude. Voor optimale accuprestaties en levensduur bergt u accu's op bij kamertemperatuur als deze niet in gebruik zijn.
2. Wanneer u de accu lange tijd opbergt, kunt u deze voor optimale resultaten het beste volledig opgeladen opslaan op een koele, droge plaats buiten de lader.

OPMERKING: Accu's kunnen beter niet volledig ontladen worden opgeslagen. De accu moet voor gebruik weer worden opgeladen.

Labels op de oplader en accu

In aanvulling op de pictogrammen in deze handleiding laten de labels op de oplader en de accu de volgende pictogrammen zien:



Lees gebruiksaanwijzing voor gebruik.



Accu bezig met opladen.



Accu opgeladen.



Hete/koude accuvertraging.



Probleem met accu of lader.



Probleem elektriciteitsnoer.



Niet doorboren met geleidende voorwerpen.



Laad geen beschadigde accu's op.



Gebruik uitsluitend DEWALT accu's; andere modellen kunnen uit elkaar spatten en persoonlijk letsel of schade veroorzaken.



Niet blootstellen aan water.



Zorg dat defecte snoeren onmiddellijk worden vervangen.



Uitsluitend opladen tussen 4 °C en 40 °C.



Bied de accu als chemisch afval aan en houd rekening met het milieu.

LI-ION



Gooi de accu niet in het vuur.



Laad Li-Ion accu's op.



Zie **Technische gegevens** voor de oplaadtijd.

Inhoud van de verpakking

De verpakking bevat:

1 Radio

1 Gebruiksaanwijzing

1 Uitvergrote tekening

- Controleer of de radio, de onderdelen of accessoires mogelijk zijn beschadigd tijdens het transport.
- Neem de tijd om deze handleiding grondig door te lezen en te begrijpen voordat u de apparatuur gebruikt.

Beschrijving (afb. 1–3)



WAARSCHUWING: Breng nooit wijzigingen aan in de radio of een onderdeel ervan. Dit kan schade of persoonlijk letsel tot gevolg hebben.

- Aan/Uit-knop
- Volumeknop
- Pijlknoppen
- Standenknop
- Klokknop
- Geheugenknoppen
- EQ-knop
- LCD-display
 - Vergrendeling accucompartiment
 - Accuvak
 - Hulppoort
 - Deksel knoopcelbatterij
 - Knoopcelbatterij
 - Accu
 - Vermogenmeter

Elektrische veiligheid

Controleer altijd of het voltage van de batterij overeenkomt met het voltage op het typeplaatje. Zorg er ook voor dat het voltage van uw oplader overeenkomt met dat van uw stroomvoorziening.



WAARSCHUWING: Gevaar voor elektrische schok. Uitsluitend gebruiken op droge locaties.

Als het stroomsnoer is beschadigd, moet het worden vervangen door een speciaal geprepareerd snoer dat leverbaar is via het DEWALT servicecentrum.

Een verlengsnoer gebruiken

Gebruik, als een verlengsnoer nodig is, een goedgekeurd 3-aderig verlengsnoer dat geschikt is voor de stroomvoorziening van dit gereedschap (zie **Technische gegevens**). De minimale geleidergrootte is 1,5 mm²; de maximale lengte is 30 m.

Als u een haspel gebruikt, dient u het snoer altijd volledig af te rollen.

MONTAGE EN AANPASSINGEN

Een batterij plaatsen (afb. 1, 3)



WAARSCHUWING: Gebruik uitsluitend DEWALT batterijen en opladers.

OPMERKING: Zorg ervoor dat uw batterij volledig is opgeladen. Als de batterij niet voldoende stroom levert, laadt u de batterij op volgens de instructies in de gebruiksaanwijzing van de oplader.

OPMERKING: U kunt maximale prestaties en levensduur van Li-Ion-accu's garanderen door de accu's minstens 10 uur op te laden voordat u ze voor de eerste keer in gebruik neemt.

1. Verschuif de vergrendeling (i) van de deksel van het accucompartiment.
2. Plaats de accu (n) in het vak en let erop dat de accu geheel op z'n plaats zit.
3. Sluit en vergrendel de deksel van het accucompartiment.

ACCU'S MET VERMOGENMETER (AFB. 3)

Er zijn DEWALT-accu's met een vermogenmeter en deze bestaat uit drie groene LED-lampjes die een aanduiding geven van de hoeveelheid lading die de accu nog heeft.

U kunt de vermogenmeter activeren door de knop (o) van de vermogenmeter ingedrukt te houden. Een combinatie van de drie groene LED-lampjes gaat branden en dat geeft een aanduiding van de hoeveelheid lading die de accu nog heeft. Wanneer de lading in de accu onder het bruikbare niveau ligt, gaat de vermogenmeter niet branden en moet de accu worden opgeladen.

OPMERKING: De brandstofmeter geeft slechts een indicatie van de hoeveelheid lading die de accu nog heeft. De meter geeft geen aanwijzingen over de functionaliteit van het gereedschap en is onderhevig aan schommelingen afhankelijk van productcomponenten, temperatuur en de toepassing door de eindgebruiker.

De Knoopcelbatterij plaatsen (afb. 1, 2)



WAARSCHUWING: Wanneer u de batterij vervangt, vervang deze dan door een batterij van hetzelfde merk en type. Houd rekening met de juiste polariteit (+ en -) wanneer u batterijen vervangt. Berg batterijen niet op en vervoer ze niet op een manier dat er metalen voorwerpen in contact kunnen komen met de aansluitpunten van de batterij.

Uw radio heeft een geheugenfunctie voor de juiste tijd en voor zenders die u hebt geselecteerd en in het geheugen hebt opgeslagen. Wanneer de radio uitstaat (OFF), wordt deze geheugenfunctie in stand gehouden door één knoopcelbatterij die bij de radio wordt geleverd.

1. Zet de radio uit en trek de stekker uit het stopcontact.
2. Open het batterijvak door het veerslot van het batterijvak (l) los te maken.
3. Maak de schroef (p) in het batterijdeurtje (l) los.
4. Druk op het veerslot van het batterijdeurtje en trek eraan om het te openen.
5. Plaats de knoopcel batterij (m) volgens het diagram in het knoopcel batterijgebied.
6. Plaats het batterijdeurtje opnieuw, steek de schroef erin en draai deze vast.
7. Sluit het batterijvak veilig af.

OPMERKING: Om de LCD display, de klok en de fabrieksinstellingen terug te zetten, verwijdert u de knoopcel batterij en plaatst deze opnieuw. Volg deze procedure als het scherm vast lijkt te zitten.

BEDIENING

Instructies voor gebruik



WAARSCHUWING: Houd u altijd aan de veiligheidsinstructies en van toepassing zijnde voorschriften.



WAARSCHUWING: Zet de radio niet neer op plaatsen waar het toestel bloot kan komen te staan aan druipend of spattend water.

Werking op wisselstroom (afb. 4)

Haal het stroomsnoer uit de verpakking en steek de stekker in een stopcontact voor 110 of 230 V wisselstroom.

De radio bedienen (afb. 1)

AAN/UIT / AANPASSING VAN VOLUME

1. Schakel de radio in door op de Aan/Uit-knop te drukken (a).
2. Draai de draaiknop (b) met de klok mee om het volume te verhogen. Om het volume te verlagen draait u tegen de klok in.

MODUSFUNCTIE

Om één van de modusfuncties (FM, AM, of AUX) te kiezen drukt u op de modusknop (d) totdat de gewenste functie is gevonden. Als de radio bijvoorbeeld op FM staat zoals u in de linker bovenhoek van de LCD display (h) kunt zien, drukt u twee keer op de modusknop om naar AUX te wisselen.

AFSTEL- OF ZOEKFUNCTIE

Er zijn twee manieren om naar de frequentie van uw keuze te zoeken.

Zo stemt u af op zenders: Duw op de rechterpijl als u verderop op de frequentieband wilt afstemmen, duw op de linkerpijl als terug wilt gaan op de frequentieband.

Om te zoeken: Druk één keer op de rechter pijltjesknop (c) en laat deze los. De tunerfrequentie wordt verhoogd om het eerste radiostation met acceptabele helderheid te zoeken en stopt bij dat station. U kunt de rechter pijltjestoets nogmaals indrukken om door te gaan met zoeken naar een radiostation met een hogere frequentie. U kunt de linker pijltjestoets indrukken om radiostations met lagere frequenties te zoeken. De zoekfunctie is beschikbaar in de AM en FM modi.

DE GEHEUGENKNOPPEN PROGRAMMEREN

U kunt tien FM en vijf AM radiostations onafhankelijk van elkaar instellen. Nadat u de knoppen hebt geprogrammeerd, schakelt door het indrukken van 1, 2, 3, 4, of 5 de radio automatisch naar het vooraf ingestelde station.

1. Zet de stroom aan.
2. Stel de radio in op het gewenste station (zie **Afstel- en zoekfunctie**).
3. Druk één van de gewenste geheugenknoppen (f) in en houd deze ingedrukt. De stationsinstelling begint te knipperen op de LCD display (h). Houd de knop ingedrukt totdat het knipperen stopt. De geheugenknop is nu ingesteld.
4. Herhaal stappen 2 en 3 om de andere geheugenknoppen in te stellen.

DE KLOK PROGRAMMEREN

1. Zet de stroom aan (zie **Stroom/volumebeheer**).
2. Druk de klokknop (e) in en houd deze ingedrukt totdat de LCD display (h) begint te knipperen.
3. Druk herhaaldelijk op de linker pijlknop als u de tijd in uren die wordt weergegeven, vooruit wilt zetten en houd de knop ingedrukt als u de uren versneld vooruit wilt zetten. Doe hetzelfde met de rechter pijlknop als de minuten vooruit wilt zetten.

OPMERKING: Drukt u niet op een knop binnen 5 seconden, dan keert de functie voor het programmeren van de klok automatisch terug naar de vorige instelling.

4. Druk, wanneer de tijd eenmaal is ingesteld, op de klokknop en houd deze ingedrukt tot de tijd in de LCD-display niet meer knippert.

DE EQ AFSTELLEN

U kunt de kwaliteit van het geluid afstellen door de equalisatie van de lage tonen of de hoge tonen van de radio te wijzigen.

1. Druk op de EQ-knop (g) en selecteer lage of hoge tonen.
2. Druk op de rechter pijlknop voor toename van de waarde van de geselecteerde instelling of op de linker pijlknop voor afname van de waarde van de instelling.
3. Druk 3 seconden lang op geen van de knoppen, wanneer de gewenste aanpassing tot stand is gebracht. De procedure wordt afgesloten en de aanpassing van de equalisatie blijft van kracht.

Belangrijke opmerkingen over de radio

1. De radio werkt tot wel 8 uur op een volledig opgeladen 4,0 A/u-accu. De radio werkt minder lang op accu's van een lagere spanning of een geringere capaciteit.
2. De ontvangst varieert afhankelijk van de locatie en de sterkte van het radiosignaal.
3. Bepaalde generatoren kunnen achtergrondruis veroorzaken.
4. AM ontvangst is waarschijnlijk helderder als de stroom door een batterij wordt geleverd.
5. Om de hulppoot (k) te gebruiken, steekt u de uitgangstekker van een CD of iPod®*/MP3-speler in de poort (fig. 1). Het geluid van de externe bron speelt af via de luidsprekers van de DCR016.

* iPod is een geregistreerd handelsmerk van Apple Inc.

ONDERHOUD

Uw DEWALT oplader/radio is ontworpen om gedurende een lange tijdperiode te functioneren met een minimum aan onderhoud. Continue bevredigende bediening is afhankelijk van voldoende zorg.

Opmerkingen over onderhoud

De gebruiker kan geen onderhoud aan dit product uitvoeren. Er zitten geen onderdelen in de radio waaraan de gebruiker onderhoud kan verrichten. Service moet worden uitgevoerd in een officieel servicecentrum zodat kan worden voorkomen dat beschadiging optreedt van interne onderdelen die gevoelig zijn voor statische elektriciteit



Reiniging



WAARSCHUWING: Gebruik nooit oplosmiddelen of andere bijtende chemicaliën voor het reinigen van niet-metalen onderdelen van de radio. Deze chemicaliën kunnen het materiaal dat in deze onderdelen is gebruikt verzwakken. Gebruik een doek die uitsluitend met water en milde zeep is bevochtigd. Zorg dat er nooit enige vloeistof in de radio komt; dompel nooit enig onderdeel van de radio in een vloeistof.

SCHOONMAAKINSTRUCTIES LADER



WAARSCHUWING: Gevaar voor elektrische schok. Neem, voordat u met de reiniging begint, de stekker van de lader uit het stopcontact. Vuil en vet kan van de behuizing worden verwijderd door middel van een doek of een zachte, niet-metalen, borstel. Gebruik geen water of schoonmaakmiddelen

Optionele accessoires



WAARSCHUWING: Aangezien accessoires die niet door DEWALT worden aangeboden, niet met dit product zijn getest, kan het gebruik van dergelijke accessoires met dit gereedschap gevaarlijk zijn. Beperk het risico van letsel, gebruik alleen door DEWALT aanbevolen accessoires met dit product.

Vraag uw dealer om nadere informatie over de juiste accessoires.

Bescherming van het milieu



Gescheiden afvalinzameling. Dit product mag niet bij het normale huishoudelijke afval worden aangeboden.



Als u op een dag bemerkt dat uw DEWALT product vervangen dient te worden of dat u er verder geen gebruik meer van maakt, mag u het niet als normaal huishoudelijk afval aanbieden. Bied dit product aan bij de gescheiden afvalinzameling.



Gescheiden inzameling van gebruikte producten of verpakkingen maakt het mogelijk dat materiaal kan worden gerecycled en nogmaals gebruikt. Het hergebruik van gerecycled materiaal helpt milieuvervuiling te voorkomen en vermindert de vraag naar grondstoffen.

Plaatselijke bepalingen voorzien mogelijk in de gescheiden inzameling van elektrische producten uit een huishouden, op stedelijke inzamelingspunten of bij de detailhandelaar waar u een nieuw product aanschaft.

DEWALT heeft een faciliteit voor het verzamelen van recycelen van DEWALT producten als ze eenmaal het einde van hun levensduur hebben bereikt. Stuur om van deze service gebruik te maken uw product a.u.b. terug naar iedere erkende reparateur die namens ons de verzameling op zich neemt.

U kunt de locatie van de erkende reparateur die het dichtste bij u in de buurt is opzoeken door contact op te nemen met uw plaatselijke DEWALT kantoor zoals vermeld in deze handleiding. Een lijst van erkende DEWALT reparateurs en volledige details over onze after sales service zijn ook te vinden op internet via: www.2helpU.com.



Oplaadbare accu

Deze accu's met lange levensduur dienen te worden opgeladen als ze onvoldoende stroom leveren bij werkzaamheden waarbij dat vroeger wel het geval was. Aan het eind van de technische levensduur dient u de accu's als gescheiden afval aan te bieden, met het oog op het milieu:

- Maak de accu geheel leeg en haal de accu vervolgens uit de radio.
- Li-Ion, NiCd en NiMH cellen kunnen worden gerecycled. Breng ze naar uw dealer of een plaatselijk inzamelingspunt. De ingezamelde accu's zullen worden gerecycled of correct worden verwerkt.

GARANTIE

DEWALT vertrouwt op de kwaliteit van zijn producten en biedt professionele gebruikers van het product een uitstekende garantie. Deze garantieverklaring is een aanvulling op uw contractuele rechten als een professionele gebruiker of uw wettelijke rechten als een particuliere, niet-professionele gebruiker, en is op geen enkele wijze van invloed op deze rechten. De garantie is geldig binnen het grondgebied van de Lidstaten van de Europese Unie en de Europese Vrijhandelszone.

**• 30 DAGEN NIET GOED GELD
TERUG GARANTIE •**

Als u niet geheel tevreden bent over de prestaties van uw DEWALT-gereedschap, kunt u dit compleet met de originele onderdelen, zoals u het hebt aangekocht, binnen 30 dagen, gewoon terugbrengen bij het verkooppunt en omruilen voor een ander stuk gereedschap of tegen restitutie van het aankoopbedrag. Het product mag niet in onredelijke mate zijn versleten en u dient een aankoopbewijs te overleggen.

**• EEN JAAR GRATIS
ONDERHOUDSCONTRACT •**

Als onderhouds- of servicewerkzaamheden nodig zijn voor uw DEWALT-gereedschap, in de 12 maanden na uw aankoop, hebt u recht op één jaar gratis service. Deze zal kosteloos worden uitgevoerd in een DEWALT-servicecentrum. U dient een aankoopbewijs te overleggen. Inclusief arbeidskosten. Exclusief accessoires en reserveonderdelen, tenzij deze defect raakten en onder de garantie vielen.

• EEN JAAR VOLLEDIGE GARANTIE •

Als uw DEWALT-product defect raakt als gevolg van het gebruik van verkeerde materialen of onjuiste constructie binnen 12 maanden na de datum van aankoop, garandeert DEWALT alle defecte onderdelen gratis te vervangen of – naar onze beoordeling – het apparaat gratis te vervangen, op voorwaarde dat:

- Het product niet verkeerd gebruikt is;
- Het product in redelijke mate is versleten;

- Er geen reparaties zijn ondernomen door niet-geautoriseerde personen;
- U een aankoopbewijs kunt overleggen;
- Het product compleet met alle originele onderdelen wordt geretourneerd.

Als u aanspraak wilt maken op de garantie, neem dan contact op met uw leverancier of zoek het officiële DEWALT-servicecentrum bij u in de buurt in de DEWALT-catalogus of neem contact op met het DEWALT-kantoor op het adres dat wordt vermeld in deze handleiding. Een lijst van officiële DEWALT-servicecentra en volledige details over onze after-sales-service zijn ook te vinden op internet via: www.2helpU.com.

RADIO

DCR016

Gratulerer!

Du har valgt et DEWALT-produkt. Års erfaring gjennom produktutvikling og innovasjon gjør DEWALT til en av de mest pålitelige partene for profesjonelle brukere av elektrisk verktøy.

Tekniske data

		DCR016
Strømkilde		AC/DC
Nettspenning	V_{AC}	230
Batterispenning	V_{DC}	10,8–18
Batteritype		Li-Ion
Vekt	kg	5,7

Sikringer:

Europa	230 V	16 Ampere, nettspenning
--------	-------	-------------------------

Definisjoner: Retningslinjer for sikkerhet

Definisjonene nedenfor beskriver alvorighetsnivået de enkelte signalordene er. Les brukerhåndboken og vær spesielt oppmerksom på disse symbolene.



FARE: Indikerer en overhengende farlig situasjon som **vil** føre til **død eller alvorlige personskader** hvis den ikke avverges.



ADVARSEL: Indikerer en potensielt farlig situasjon som **kan** føre til **død eller alvorlige personskader** hvis den ikke avverges.



FORSIKTIG: Indikerer en potensielt farlig situasjon som **kan** føre til **små eller moderate personskader** hvis den ikke avverges.

MERK: Angir en arbeidsmåte som **ikke er relatert til personskader**, men som **kan** føre til **skader på utstyr** hvis den ikke unngås.



Angir fare for elektrisk støt.



Angir brannfare.

Batteripakke		DCB121	DCB123	DCB140	DCB141	DCB142	DCB180	DCB181	DCB182	DCB183
Batteritype		Li-Ion	Li-Ion	Li-Ion	Li-Ion	Li-Ion	Li-Ion	Li-Ion	Li-Ion	Li-Ion
Spenning	V_{DC}	10,8	10,8	14,4	14,4	14,4	18	18	18	18
Kapasitet	A_h	1,3	1,5	3,0	1,5	4,0	3,0	1,5	4,0	2,0
Vekt	kg	0,2	0,2	0,53	0,30	0,54	0,64	0,35	0,61	0,40

Lader	DCB105				
Nettspenning	V_{AC}	230 V			
Batteritype		Li-Ion			
Ca. ladetid	min	30	45	55	70
		(1,5 Ah batteripakker)	(2,0 Ah batteripakker)	(3,0 Ah batteripakker)	(4,0 Ah batteripakker)
Vekt	kg	0,49			

Sikkerhetsanvisninger for Radio

- **Ikke bruk ledningen feil** Bær aldri radioen i ledningen. Dra aldri i ledningen for å kople den fra stikkontakten. Hold ledningen unna varme, olje og skarpe kanter.

- **Ta ut batteripakken.** Slå av før du lar den stå ubetjent. Koble fra batteripakken når den ikke brukes, før bytting av tilbehør og ekstrautstyr, og før service.
- Dette apparatet er ment for bruk i moderate klima.

NORSK

- Dette apparatet er ikke ment for bruk av personer (inkludert barn) med redusert fysiske, sensoriske eller mentale evner, eller mangel på erfaring og kunnskap, med mindre de får tilsyn eller har blitt opplært i bruk av apparatet av en person ansvarlig for deres sikkerhet.
- Barn må holdes under oppsyn, sørg for at de ikke leker med apparatet.
- Lader/radio må ikke utsettes for drypping eller sprut, væskefylte objekter så som vaser må ikke plasseres oppe på den.
- Flammekilder som tente stearinlys må ikke plasseres på the radio/lader.
- Støpselet brukes for å slå enheten på og av, støpselet skal være lett å betjene.

Merking på Radioen

Følgende piktogrammer er vist på radioen:



Les instruksjonshåndboken.

Viktige sikkerhetsinstruksjoner for alle batteriladere

TA VARE PÅ DENNE BRUKSANVISNINGEN:

Denne manualen inneholder viktige sikkerhets- og bruksanvisninger for DCB105 batteriladeren.

- Før du bruker laderen les alle instruksjoner og advarsels-merker på laderen, batteripakken og produktet som bruker batteripakken.



ADVARSEL: Fare for støt. Ikke la væske komme inn i laderen. Det kan resultere i elektrisk støt.



FORSIKTIG: Fare for brannskader. For å redusere faren for skader, lad kun DEWALT oppladbare batteripakker. Andre typer batterier kan overoppvarmes og sprekke og føre til personskader og materielle skader. Ikke forsøk å lade opp ikke-ladbare batterier.



FORSIKTIG: Barn må holdes under oppsyn, sørg for at de ikke leker med apparatet.



FORSIKTIG: Fare for eksplosjon dersom det interne batteriet skiftes feil. Skal skiftes mot et av samme eller tilsvarende type.

MERK: Under visse omstendigheter, når laderen er tilkoplest strømtilførselen, kan laderen kortsluttes av fremmedlegemer. Fremmedlegemer av ledende art som, men ikke begrenset til, slipestøv,

metallspon, aluminiumsfolie, og enhver oppbygging av metallpartikler skal ikke komme inn i laderens hulrom. Kople alltid laderen fra strømtilførselen når det ikke er en batteripakk i hulrommet. Kople fra laderen før rengjøring.

- **IKKE forsøk å lade batteripakken med andre ladere enn de som er nevnt i denne manualen.** Laderen og batteripakken er spesielt designet for å jobbe sammen.
- **Disse ladere er ikke ment for annen bruk enn lading av DEWALT oppladbare batterier.** Annen bruk kan resultere i brannfare og/eller elektrisk støt.
- **Ikke utsett laderen for regn eller snø.**
- **Dra i kontakten og ikke ledningen når du kople laderen fra strømmen.** Dette reduserer faren for skade på kontakten og ledningen.
- **Påse at ledningen er plassert slik at den ikke trækkes på, snubles i eller på annen måte utsettes for skade eller påkjønning.**
- **Ikke bruk skjøteledning med mindre det er helt nødvendig.** Bruk av feil skjøteledning kan resultere i brannfare og/eller elektrisk støt.
- **Ved bruk av en lader utendørs, sørg alltid for tørr plassering og bruk en skjøteledning som passer for utendørs bruk.** Bruk av en skjøteledning beregnet for utendørs bruk reduserer risikoen for elektrisk støt.
- **Ikke blokker ventilasjonsåpningene på laderen. Ventilasjonsåpningene er plassert på toppen og sidene av laderen.** Plasser laderen et sted unna varmekilder.
- **Ikke bruk lader med skadet ledning eller kontakt** — bytt dem ut med en gang.
- **Ikke bruk laderen dersom den har fått et slag, er mistet i gulvet eller skadet på annen måte.** Lever den på et autorisert serviceverksted.
- **Ikke ta laderen fra hverandre; lever den på et autorisert serviceverksted når service eller reparasjon trengs.** Å sette den sammen feil kan resultere i elektrisk støt eller brann.
- **Kople laderen fra strømtilførselen før du begynner med rengjøring.** Dette reduserer faren for elektrisk støt. Fjerning av batteripakken reduserer ikke denne faren.
- **ALDRI forsøk på kople 2 ladere sammen.**
- **Laderen er designet for å bruke standard 230 V elektrisk strøm. Ikke forsøk å bruke den på annen spenning.** Dette gjelder ikke billaderen.

TA VARE PÅ DENNE BRUKSANVISNINGEN**Ladere**

Laderen DCB105 kan bruke 10,8 V, 14,4 V og 18 V Li-Ion (DCB121, DCB123, DCB140, DCB141, DCB142, DCB180, DCB181, DCB182, og DCB183) batteripakker.

Denne laderen trenger ingen justeringer, og er designet til å være så enkle som mulig å bruke.





Ladeprosedyre (fig. 3)

1. Plugg inn laderen i en passende 230 V stikkontakt før du setter inn batteripakken.
2. Sett batteripakken (n) i laderen, pass på at pakken sitter godt i laderen. Det røde (lade) lyset blinker kontinuerlig som indikasjon på at ladeprosessen er startet.
3. Når ladingen er ferdig, indikeres dette ved at det røde lyset står på kontinuerlig. Pakken er fullt ladet, og kan brukes nå eller bli igjen i laderen.

MERK: For å sikre maksimum ytelse og levetid på Li-Ion batterier, lad batteriet helt opp før første gangs bruk.

Ladeprosess

Se tabellen under for ladestatus på batteripakken.

Ladestatus	
	Lader — — — —
	Fullt ladet —————
	Forsinkelse ved varm/kald pakke — • — • — • — •
	problem pakke eller lader • • • • • • • • • •
	problem strømkabel • • • • • • • • • •

Denne laderen vil ikke lade en feilaktig batteripakke. Laderen vil indikere feilaktig batteripakke ved at den ikke lyser, eller ved å indikere blinkemønster for problem pakke eller lader.

MERK: Dette kan også tyde på et problem med laderen.

Dersom laderen indikerer er problem, ta med lader og batteripakke til et servicesenter for testing.

Forsinkelse for varm/kald pakke

Når laderen registrerer at batteriet er for varmt eller for kaldt, starter den automatisk en forsinkelse ved varm/kald pakke, og utsetter ladingen til batteriet har nådd en passende temperatur. Laderen kobler deretter automatisk til lademodus. Denne funksjonen sikrer maksimal levetid for batteriet.

XR Li-Ione verktøy er designet med et elektronisk beskyttelsessystem som vil beskytte batteriet mot overlading, overoppvarming eller dyp utlading.

Verktøyet vil automatisk slå seg av når det elektroniske beskyttelsessystemet aktiveres. Hvis dette oppstår, må Li-Ion-batteriet settes i laderen til det er fulladet.

En kald batteripakke vil lade med omtrent halve hastighetene av en varm batteripakke. Batteripakken vil lade langsommere gjennom hele ladesyklusen, og vil ikke gå tilbake til maksimal ladehastighet selv om batteriet blir varmt.

Viktige sikkerhetsinstruksjoner for alle batteripakker

Sørg for å inkludere katalognummer og spenning når du bestiller nye batteripakker.

Batteripakken er ikke helt oppladet når det er nytt. Før du bruker batteripakken og laderen, les sikkerhetsanvisningene under og følg de angitte ladeprosedyrene.

LES ALLE INSTRUKSJONER

- **Ikke lad eller bruk batteripakken i eksplosive omgivelser, slik som i nærheten av brennbare væsker, gasser eller støv.** Innsetting eller uttak av batteripakken kan antenne støvet eller gassen.
- **Tving aldri batteripakken inn i laderen. Ikke modifier batteripakken på noen måte for å passe inn i en ikke-kompatibel lader idet batteripakken kan sprekke og forårsake alvorlig personskade.**
- Lad batteripakkene kun i egnede DeWALT ladere.
- **IKKE sprut på eller senke ned i vann eller andre væsker.**
- **Ikke lagre eller bruk verktøyet eller batteripakken på steder der temperaturen kan nå eller overstige 40 °C (105 °F) (som utenfor skur eller metallbygg på sommeren).**
- Ikke utsett batterier for høy temperatur så som solskinn, ild eller lignende.
- For best resultat, pass på at batteripakken er helt oppladet før bruk.



ADVARSEL: Forsøk aldri å åpne batteripakken av noen årsak. Ikke sett i laderen dersom batteripakkens ytre er sprukket eller skadet. Ikke knus, slipp i gulvet eller skad batteripakken. Ikke bruk en batteripakke eller lader som har fått et slag, er mistet i gulvet, påkjørt eller skadet på annen måte (f.eks.

NORSK

gjennomboet av en spiker, slått med hammer, tråkket på). Det kan resultere i elektrisk støt. Skadede batteripakker skal leveres til servicesenteret for gjenvinning.



FORSIKTIG: Legg verktøyet på siden på et stabilt underlag hvor det ikke utgjør noen fare for snubling eller velting. Noen verktøy med store batteripakker står oppreist på batteripakken, men kan lett slås over ende.

SPESIELLE SIKKERHETSINSTRUKSJONER FOR LITIUUM ION (Li-Ion)

- **Ikke brenn batteripakken selv om den er alvorlig skadet eller fullstendig utslitt.** Batteripakken kan eksplodere i en brann. Giftige gasser og materialer oppstår når man brenner litium ion-batteripakker.
- **Hvis batteriets innhold kommer i kontakt med huden, vasker du området med mild såpe og vann.** Hvis du får batterivæske på øyet, skyller du det åpne øyet i 15 minutter eller til iritasjonen gir seg. I tilfelle det trengs medisinsk tilsyn, er batteriets elektrolytt sammensatt av en blanding av organiske karbonater og litium-salter.
- **Innholdet i åpne battericeller kan forårsake iritasjon av luftveiene.** Skaff frisk luft. Søk medisinsk ettersyn hvis symptomene vedvarer.



ADVARSEL: Fare for brannskader. Batterivæsken kan antennes hvis den utsettes for gnister eller flammer.

Batteripakke

BATTERITYPE

DCR016 bruker 10,8 volt, 14,4 volt og 18 volt XR Li-Ion batteripakker.

Batteripakkene DCB121, DCB123, DCB140, DCB141, DCB142, DCB180, DCB181, DCB182 og DCB183 kan brukes. Se **Tekniske data** for mer informasjon.

Anbefalinger for lagring

1. Den ideelle lagringsplassen er kjølig og tørr og ikke utsatt for direkte solskinn samt for sterk varme eller kulde. For optimal batteriytelse og levetid bør batteripakker lagres i romtemperatur når de ikke er i bruk.
2. For lang tids lagring, anbefales det for optimalt resultat å lagre en fullt ladet batteripakke på et kjølig og tørt sted uttatt av laderen.

MERK: Batteripakker bør ikke lagres fullt utladet. Batteripakken må lades opp igjen før bruk.

Merking på laderen og batteripakken

I tillegg til piktogrammene som er brukt i denne håndboken, viser merkene på laderen og batteriet følgende piktogrammer:



Les instruksjonshåndboken før bruk.



Batteriet lader.



Batteriet ladet.



Forsinkelse ved varm/kald pakke.



Problem pakke eller lader.



Problem strømkabel.



Ikke undersøk med strømførende gjenstander.



Ikke lad skadede batteripakker.



DCB105 ✓

Bruk bare DEWALT batteripakker, andre kan sprekke og forårsake personskader og skader på materiell.



Ikke utsett for vann.



Få byttet defekte ledninger omgående.



Lades kun mellom 4 °C og 40 °C.



Deponer batteripakken på miljøvennlig vis.

LI-ION



Ikke brenn batteripakken.



Li-Ion

Lader opp Li-Ion batteripakker.



Se **Tekniske data** for ladetid.

Pakkens innhold

Pakken inneholder:

- 1 Radio
- 1 Bruksanvisning
- 1 Sprengskisse
- *Kontroller for skader på radioen, deler eller tilbehør som kan ha oppstått under transporten.*
- *Ta deg tid til å lese grundig og forstå denne bruksanvisningen før bruk.*

Beskrivelse (fig. 1–3)



ADVARSEL: Aldri modifiser radioen eller noen del av den. Det kan føre til materielle skader eller personskader.

- a. Strømbryter
- b. Volumbryter
- c. Piltknapper
- d. Modus knapp
- e. Klokkeknapp
- f. Minneknapper
- g. EQ-knapp
- h. LCD display
 - i. Batteriomlås
 - j. Batteriholder
- k. Ekstra port
 - l. Myntcelle batterilokk
- m. Myntcellebatteri
- n. Batteripakke
- o. Ladeindikatoren

Elektrisk sikkerhet

Alltid kontroller at spenningen til batteripakken samsvarer med spenningen på merkeskiltet. Sørg også for at spenningen på laderen samsvarer med spenningen på strømmettet.



ADVARSEL: Fare for elektrosjokk. Må kun brukes på tørre steder.

Hvis tilførselsledningen er skadet, må den byttes i en spesialledning som fås via DEWALT serviceorganisasjon.

Bruk av skjoteledning

Hvis man trenger en skjoteledning, bruk en godkjent 3-leder skjoteledning egnet for verktøyets strømforbruk (se **Tekniske data**). Minimum størrelse på lederen er 1,5 mm²; maksimum lengde er 30 m.

Alltid vikle ut kabelen fullstendig når du bruker en kabeltrommel.

MONTERING OG JUSTERING

Sette inn batteripakken (fig. 1, 3)



ADVARSEL: Bruk bare DEWALT batteripakker og ladere.

MERK: Pass på at batteripakken er helt oppladet. Hvis batteripakken ikke gir tilstrekkelig kraft, må den lades opp iht. bruksanvisningen til laderen.

MERK: For å sikre maksimum ytelse og levetid på Li-Ion batterier, lad opp batteriet i minimum 10 timer før første gangs bruk.

1. Løsne låsen (i) for å åpne dekslet på batterirommet.
2. Sett inn batteripakken (n) i holderen til det sitter fast.
3. Lukk og lås batteriromlokket.

LADINDIKATOR BATTERIPAKKER (FIG. 3)

Noen DEWALT batteripakker inkluderer en ladeindikator som består av tre grønne LED som indikerer hvor mye lading som er igjen i batteripakken.

For å aktivere ladeindikatoren, trykk og hold indikatorknappen (o). En kombinasjon av tre grønne LED-lys vil lyse og vise gjenværende lading. Dersom gjenværende lading av batteriet er under brukbar grense, vil ingen lys tennes og batteriet må lades opp.

MERK: Ladeindikatoren er bare en indikasjon av gjenværende lading i batteripakken. Den gir ingen indikasjon på om verktøyet fortsatt kan brukes, og kan variere med produktkomponentene, temperatur og brukerens bruksområde.

For å installere myntcellebatteriet (fig. 1, 2)



ADVARSEL: Når du skifter batteriet, pass på å skifte med et av samme merke og type. Pass på korrekt polaritet (+ og -) når du skifter batterier. Ikke lagre eller transporter batterier slik at batteripolene kan komme i kontakt med metallobjekter.

Radioen er utstyrt med minnekapasitet for å kunne lagre tiden og dine valgte kanaler. Når radioen er AV, får minnet strøm fra et myntcellebatteri som følger med radioen.

1. Slå av radioen og koble det fra strømkilden.
2. Åpne batterilommen ved å løfte opp låsen til batterilommen (i).
3. Skru ut skruen (p) på batteridøren (l).

NORSK

4. Trykk ned på batteridørlåsen og trekk for å åpne.
5. Sett inn knappecellebatteriet (m) iht. skjemaet inne i knappecellebatteriområdet.
6. Lukk batteridøren, sett inn skruen og trekk til.
7. Lukk batterilommen ordentlig.

MERK: For å nullstille LCD-displayet, klokken og forhåndsinnstillinger, tar du ut knappecellebatteriet og setter det inn på nytt. Følg denne fremgangsmåten hvis det virker som om skjermen er låst.

BRUK

Bruksanvisning



ADVARSEL: Ta alltid hensyn til sikkerhetsinstruksjonene og gjeldende reguleringer.



ADVARSEL: Ikke sett radioen på plasser der den kan utsettes for drypping eller sprut.

Bruk av strømadapter (fig. 4)

Vikle ut strømkabelen og plugg inn i stikkontakt med 110 eller 230 volt vekselstrøm.

Bruk av radioen (fig. 1)

JUSTERE STRØM/VOLUM

1. For å slå på radioen, trykk strømknappen (a).
2. Drei hjulet (b) med urviseren for å øke volumet. Drei mot urvisere for å redusere volumet.

MODUS-FUNKSJON

For å velge en av modusfunksjonene (FM, AM eller AUX), trykker du på modus-knappen (d) til du finner ønsket funksjon. Hvis for eksempel radioen står på FM, i øverste venstre del av LCD-displayet (h), trykker du to ganger på modus-knappen for å skifte til AUX.

INNSTILLINGS- ELLER SØKEFUNKSJON

Det er to metoder for å finne ønsket frekvens.

For å bla: Trykk på høyre pil for å bla oppover i frekvensbåndet, trykk på venstre pil for å bla nedover i frekvensbåndet.

For å søke: Trykk høyre pilknapp (c) én gang og slipp. Tunerfrekvensen vil øke for å søke etter den første radiostasjonen med akseptabel klarhet og stoppe på denne stasjonen. Du kan trykke på høyre pilknapp igjen for å fortsette å søke etter en radiostasjon ved høyere frekvenser. Du kan trykke venstre pilknapp for å søke etter radiostasjoner ved lavere frekvenser. Søkefunksjonen er tilgjengelig i AM- og FM-modus.

SLIK PROGRAMMERER DU MINNEKNAPPENE

Ti FM og fem AM radiostasjoner kan stilles inn uavhengig. Når knappene er programmert og du trykker 1, 2, 3, 4 eller 5, vil frekvensen øyeblikkelig skifte til forhåndsinnstilt stasjon.

1. Slå på strømmen.
2. Still radioen på ønsket stasjon (se **Innstillings- eller søkefunksjon**).
3. Trykk og holde en av de ønskede minneknappene inne (f). Stasjonsinnstillingen begynner å blinke i LCD-displayet (h). Fortsett å holde knappen inne til blinkingen stopper. Nå er minneknappen stilt inn.
4. Gjenta punkt 2 og 3 for å stille inn de andre minneknappene.

SLIK PROGRAMMERER DU KLOKKEN

1. Slå på strømmen (se **Justering av effekt/volum**).
2. Trykk og hold klokkeknappen (e) inne til LCD-displayet (h) begynner å blinke.
3. Trykk flere ganger på venstre pil for å øke time-tallet på den viste tiden, hold den inne for å telle opp fortløpende. Bruk høyre pil på samme måte for å stille inn minutter.

MERK: Dersom du ikke trykker en tast innen 5 sekunder, vil den automatiske programmeringen gå tilbake til det gamle klokkeslettet.

4. Når tiden er stilt inn, trykk og hold klokkeknappen til tiden slutter å blinke på LCD-displayet.

FOR P JUSTERE EQ

Lydkvaliteten kan justeres ved å stille inn equalizeren på bass eller diskant.

1. Trykk EQ-knappen (g) for å velge bass eller diskant.
2. Trykk høyre piltast for å øke bass eller venstre piltast for å redusere.
3. Når du har foretatt den ønskede justeringen, slipp alle knappene i minst 3 sekunder. Prosedyren avsluttes og den nye innstillingen er aktivert.

Viktige merknader om radioen

1. Radioen kan brukes i opp til 8 timer på et fullt oppladet 4.0 amp/time batteri. Bruk av batterier med lavere spenning eller kapasitet vil gi kortere driftstid.
2. Mottaket vil variere avhengig av sted og styrken på radiosignalet.

3. Enkelte generatorer kan forårsake bakgrunnsstøy.
4. AM-mottak vil sannsynligvis være klarere ved drift med batteripakke.
5. For å bruke hjelpeporten (k), plugger du pluggen fra en CD- eller iPod®*/MP3-spiller inn i porten (fig. 1). Lyden fra den eksterne kilden spiller gjennom høyttalerne til DCR016.

* iPod er et registrert varemerke som eies av Apple Inc.

VEDLIKEHOLD

Din DEWALT lader/radio er designet for å virke over en lang tidsperiode med et minimum av vedlikehold. Kontinuerlig tilfredsstillende drift avhenger av tilfredsstillende stell.

Servicemerknader

Radioen kan ikke repareres av brukeren. Det er ingen deler inne i radioen som trenger service. Service må eventuelt utføres på et autorisert serviceverksted for å unngå skader på interne komponenter som er sensitive for statisk elektrisitet.



Rengjøring



ADVARSEL: Bruk aldri løsemidler eller sterke kjemikalier for å rengjøre ikke-metalliske deler av radioen. Disse kjemikaliene kan svekke materialene som brukes i disse delene. Bruk en klut som bare er fuktet med vann og mild såpe. Aldri la noen væske trenge inn i radioen; aldri dyppe noen del av radioen i væske.

INSTRUKSJONER FOR RENGJØRING AV LADEREN



ADVARSEL: Fare for støt. Koble laderen fra strømuttaket før rengjøring. Smuss og fett kan fjernes fra radioen ved hjelp av en klut eller en myk, metallfri børste. Ikke bruk vann eller rengjøringsmidler.

Tilleggsutstyr



ADVARSEL: Bruk av annet tilleggsutstyr enn det som tilbys av DEWALT, er ikke testet med dette produktet, og bruk av slikt tilbehør kan derfor være farlig. For å redusere faren for skader, bør kun DEWALT anbefalt tilleggsutstyr brukes med dette produktet.

Ta kontakt med din forhandler for ytterligere informasjon om egnet ekstrautstyr.

Beskyttelse av miljøet



Separat innsamling. Dette produktet må ikke kastes sammen med vanlig husholdningsavfall.

Dersom du en dag skulle finne ut at ditt DEWALT produkt må erstattes, eller dersom det ikke lenger trenges av deg, skal det ikke kastes sammen med husholdningsavfallet. Gjør dette produktet tilgjengelig for separat innsamling.



Separat innsamling av brukte produkter og innpakning gjør at materialene kan resirkuleres og brukes om igjen. Gjenbruk av resirkulert materiale hjelper til med å hindre miljøforurensing og reduserer etterspørselen etter råmateriale.

Lokale forskrifter kan ha separat innsamling av elektriske produkter fra husholdningen ved kommunale søppelfyllinger eller hos forhandleren der du kjøper et nytt produkt.

DEWALT har en ordning for å samle inn og resirkulere DEWALT produkter når de har nådd slutten på livsløpet. For å benytte deg av denne tjenesten, vennligst returner produktet til en autorisert reparatør som vil samle dem inn på vegne av oss.

Du kan finne nærmeste autoriserte reparatør ved å ta kontakt med dit lokale DEWALT-kontor på den adressen som du finner i denne brukerhåndboken. Alternativt er en liste over autoriserte DEWALT-reparatører og alle detaljer om service etter salg og kontakter tilgjengelig på Internett på: www.2helpU.com.



Oppladbare batteripakker

Denne batteripakken med lang levetid må lades opp når den ikke lenger i stand til å produsere tilstrekkelig kraft til jobber som tidligere lot seg enkelt utføre. Deponer batteripakken på miljøvennlig måte når den har nådd slutten på sin levetid:

- Lad ut batteripakken fullstendig og ta den deretter ut av radioen.
- Li-Ion, NiCd og NiMH celler er resirkulerbare. Ta dem med til din lokale forhandler eller en lokal gjenvinningsstasjon. De innsamlede batteripakkene vil bli resirkulert og deponert forsvarlig.

GARANTI

DEWALT er overbevist om kvaliteten på produktene sine og tilbyr en enestående garanti for profesjonelle brukere av produktet. Denne garantierklæringen kommer i tillegg til, og har på ingen måte negativ innvirkning på, dine kontraktsmessige rettigheter som profesjonell bruker eller på dine lovfestede rettigheter som privat, ikke-profesjonell bruker. Garantien er gyldig innen områdene tilhørende medlemslandene i den Europeiske Union (EU) og det Europeiske Frihandelsområdet (EFTA).

• 30-DAGERS RISIKOFRI TILFREDSHETSGARANTI •

Dersom du ikke er helt tilfreds med ytelsen til ditt DEWALT-verktøy, kan du ganske enkelt returnere det innen 30 dager, komplett med alle de originale komponentene slik du kjøpte det, til innkjøpsstedet for å få full refusjon. Produktet må ha blitt utsatt for rimelig slitasje og kvittering må fremvises.

• ET ÅRS GRATIS SERVICEKONTRAKT •

Dersom du har behov for vedlikehold eller service på ditt DEWALT-verktøy i de første 12 månedene etter kjøpet, får du 1 service gratis. Den vil gjennomføres gratis hos en autorisert DEWALT reparatør. Kvittering må fremvises. Inkluderer arbeid. Ekskluderer tilbehør og reservedeler såfremt disse ikke svikter under garantien.

• ET ÅRS FULL GARANTI •

Dersom ditt DEWALT-produkt blir defekt på grunn av material- eller produksjonsfeil innen 12 måneder fra kjøpsdato, garanterer DEWALT å bytte ut alle defekte deler vederlagsfritt eller – etter vårt skjønn – å erstatte enheten vederlagsfritt, forutsatt at:

- Produktet ikke har blitt feilaktig anvendt;
- Produktet har blitt utsatt for rimelig slitasje;
- Reparasjoner ikke er blitt forsøkt av uautoriserte personer;
- Kvittering fremvises;
- Produktet returneres komplett med alle originale komponenter.

Dersom du har et krav, kontakt forhandleren eller finn nærmeste autoriserte DEWALT reparatør i DEWALT katalogen, eller kontakt ditt DEWALT kontor på adressen som angitt i denne bruksanvisningen. En liste av autoriserte DEWALT reparatører og informasjon om vår etter-salg service finner du på internett under: www.2helpU.com.

RÁDIO DCR016

Parabéns!

Optou por um produto da DEWALT. Longos anos de experiência, um desenvolvimento meticuloso dos seus produtos e um grande espírito de inovação são apenas alguns dos argumentos que fazem da DEWALT um dos parceiros de maior confiança dos utilizadores de ferramentas eléctricas profissionais.

Dados técnicos

	DCR016	
Fonte de alimentação	CA/CC	
Voltagem da rede eléctrica	V_{CA}	230
Voltagem da bateria	V_{CC}	10,8–18
Tipo de bateria	Li-Ion	
Peso	kg	5,7

Fusíveis:

Europa	230 V	16 amperes, tomadas
--------	-------	---------------------

Definições: Directrizes de Segurança

As definições abaixo apresentadas descrevem o grau de gravidade correspondente a cada palavra

de advertência. Leia cuidadosamente o manual e preste atenção a estes símbolos.



PERIGO: indica uma situação de perigo eminente que, se não for evitada, **irá** resultar em **morte ou ferimentos graves**.



ATENÇÃO: indica uma situação potencialmente perigosa que, se não for evitada, **poderá** resultar em **morte ou ferimentos graves**.



CUIDADO: indica uma situação potencialmente perigosa que, se não for evitada, **poderá** resultar em **ferimentos ligeiros ou moderados**.

AVISO: indica uma prática (**não relacionada com ferimentos**) que, se não for evitada, **poderá** resultar em **danos materiais**.



Indica risco de choque eléctrico.



Indica risco de incêndio.

Bateria		DCB121	DCB123	DCB140	DCB141	DCB142	DCB180	DCB181	DCB182	DCB183
Tipo de bateria		Li-Ion	Li-Ion	Li-Ion	Li-Ion	Li-Ion	Li-Ion	Li-Ion	Li-Ion	Li-Ion
Voltagem	V_{CC}	10,8	10,8	14,4	14,4	14,4	18	18	18	18
Capacidade	A_h	1,3	1,5	3,0	1,5	4,0	3,0	1,5	4,0	2,0
Peso	kg	0,2	0,2	0,53	0,30	0,54	0,64	0,35	0,61	0,40

Carregador	DCB105					
Voltagem da rede eléctrica	V_{CA}	230 V				
Tipo de bateria	Li-Ion					
Tempo de carregamento aproximado	min	30	45	55	70	
		(1,5 Ah baterias)	(2,0 Ah baterias)	(3,0 Ah baterias)	(4,0 Ah baterias)	
Peso	kg	0,49				

Instruções de segurança para o Rádio

- **Não utilize o cabo incorrectamente.**

Nunca transporte o rádio, segurando-o pelo cabo. Nunca puxe o cabo para desligá-lo da tomada. Mantenha o cabo afastado de fontes de calor, óleo e de arestas afiadas.

- **Retire a bateria.** Desligue o equipamento antes de o deixar sem assistência. Retire a pilha quando não estiver a ser utilizada antes de mudar quaisquer acessórios ou dispositivos complementares e antes da reparação.
- Este aparelho foi concebido para utilização em climas moderados.

PORTUGUÊS

- Este aparelho não deve ser utilizado por pessoas (incluindo crianças) com capacidades físicas, sensoriais ou mentais reduzidas ou com falta de experiência e conhecimentos, a menos que sejam acompanhadas ou tenham recebido formação sobre a utilização deste equipamento por uma pessoa responsável pela sua segurança.
- As crianças devem ser vigiadas, para garantir que não brincam com o aparelho.
- O carregador/rádio não deverá ser exposto a derrames ou salpicos; não devem ser colocados objectos com líquidos, tais como vasos, sobre o carregador ou o rádio.
- Não devem ser colocadas fontes de chamas expostas, como velas acesas, sobre o rádio/carregador.
- A ficha de rede é utilizada para desligar o dispositivo; a ficha está sempre disponível a ser utilizada.

Símbolos no Rádio

O rádio apresenta os seguintes símbolos:



Leia o manual de instruções.

Instruções de segurança importantes para todos os carregadores de baterias

GUARDE ESTAS INSTRUÇÕES: este manual contém instruções de funcionamento e segurança importantes para o carregador de bateria DCB105.

- Antes de utilizar o carregador, leia todas as instruções e sinais de aviso indicados no carregador, na bateria e no aparelho que utiliza a bateria.



ATENÇÃO: perigo de choque. Não permita a entrada de líquidos no carregador. Pode ocorrer um choque eléctrico.



CAUIDADO: perigo de queimadura. Para reduzir o risco de lesões, carregue apenas baterias recarregáveis DEWALT. Os outros tipos de baterias podem sobreaquecer e rebentar, resultando em lesões pessoais e danos de propriedade. Não recarregue baterias não recarregáveis.



CAUIDADO: As crianças devem ser vigiadas, para garantir que não brincam com o aparelho.



ATENÇÃO: perigo de explosão se a bateria interna for substituída incorrectamente. Substitua-a apenas por uma igual ou equivalente.

AVISO: em determinadas condições, quando o carregador está ligado à fonte de alimentação, pode ocorrer um curto-circuito causado por material estranho. Materiais estranhos de natureza condutora, tais como, mas não limitados a, pó polido, aparas de metal, lâ de aço, alumínio em folha ou qualquer acumulação de partículas metálicas devem ser mantidos afastados do compartimento do carregador. Desligue sempre o carregador da fonte de alimentação quando não estiver inserida uma bateria no respectivo compartimento. Desligue o carregador antes de proceder à limpeza.

- **NÃO carregue a bateria com quaisquer carregadores além dos especificados neste manual.** O carregador e a bateria foram concebidas especificamente para funcionarem em conjunto.
- **Estes carregadores foram concebidos para apenas para carregar baterias recarregáveis DEWALT.** Quaisquer outras utilizações podem resultar em incêndio, choque eléctrico ou electrocussão.
- **Não exponha o carregador a chuva ou neve.**
- **Quando desligar o carregador da corrente, puxe pela ficha e não pelo cabo.** Isto permite reduzir o risco de danos na ficha de alimentação eléctrica e do cabo.
- **Certifique-se de que o cabo está colocado num local onde não possa ser pisado, possa causar tropeções ou esteja sujeito a danos ou tensão.**
- **Não utilize uma extensão, a menos que seja estritamente necessário.** O uso de uma extensão inadequada pode resultar num incêndio, choque eléctrico ou electrocussão.
- **Quando utilizar um carregador no exterior, coloque-o sempre num local seco e utilize uma extensão adequada para uso ao ar livre.** A utilização de um cabo adequado para uso ao ar livre reduz o risco de choque eléctrico.
- **Não bloqueie as aberturas de ventilação no carregador. As aberturas de ventilação encontram-se na parte superior e laterais do carregador.** Coloque o carregador num local afastado de fontes de calor.

- **Não utilize o carregador se o cabo ou a ficha estiverem danificados** — substitua-os de imediato.
- **Não utilize o carregador se tiver sofrido um golpe brusco, se o deixar cair ou se ficar de algum modo danificado.** Leve-o para um centro de assistência autorizado.
- **Não desmonte o carregador; leve-o para um centro de assistência autorizado, no caso de ser necessário assistência ou reparação.** Uma nova montagem incorrecta pode resultar em choque eléctrico, electrocussão ou incêndio.
- **Desligue o carregador da tomada antes de proceder a qualquer trabalho de limpeza.** Isto reduz o risco de choque eléctrico. A remoção da bateria não reduz este tipo de risco.
- **NUNCA tente ligar 2 carregadores ao mesmo tempo.**
- **O carregador foi concebido para funcionar com uma potência eléctrica doméstica padrão de 230 V. Não tente utilizá-lo com qualquer outro tipo de tensão.** Isto não se aplica ao carregador do automóvel.

GUARDE ESTAS INSTRUÇÕES

Carregadores

O carregador DCB105 aceita baterias de iões de lítio de 10,8 V, 14,4 V e 18 V (DCB121, DCB123, DCB140, DCB141, DCB142, DCB180, DCB181, DCB182, e DCB183).

Este carregador não requer ajuste e foi concebido para uma operação tão fácil quanto possível.

Procedimento de carregamento (fig. 3)

1. Ligue o carregador numa tomada adequada de 230 V antes de inserir a bateria.
2. Insira a bateria (n) no carregador, certificando-se de que fica totalmente encaixada no carregador. O indicador luminoso vermelho (de carga) pisca continuamente, indicando que o processo de carga foi iniciado.
3. O carregamento estará concluído quando a luz vermelha ficar acesa de forma fixa. Nesta altura, a bateria encontra-se totalmente carregada e poderá ser utilizada ou deixada no carregador.

NOTA: Para garantir o máximo desempenho e vida útil das baterias de iões de lítio, carregue a bateria totalmente antes de utilizar o produto pela primeira vez.

Processo de carregamento

Consulte a tabela abaixo para ficar a saber o estado do carregamento da bateria.

Estado do carregamento	
a carregar	— — — —
totalmente carregada	—————
suspensão do carregamento devido a bateria quente/fria	— • — • — • — •
problema com a bateria ou o carregador	• • • • • • • •
problema com o cabo de alimentação	• • • • • • • •

Este carregador não carrega uma bateria defeituosa. O carregador indica que a bateria está defeituosa ao não acender-se ou apresentando um problema na bateria ou aparece um padrão intermitente no carregador.

NOTA: isto pode também indicar que se trata de um problema no carregador.

Se o carregador indicar uma falha, leve o carregador e a bateria um centro de assistência autorizado para que sejam submetidos a um teste.

Suspensão do carregamento devido a bateria quente/fria

Quando o carregador detectar que a bateria está demasiado quente ou fria, irá activar automaticamente a função de Suspensão do Carregamento Devido a Bateria Quente/Fria, interrompendo o carregamento até a bateria alcançar uma temperatura apropriada. O carregador muda então automaticamente para o modo de carregamento da bateria. Esta função assegura a máxima vida útil possível da bateria.

As baterias de iões de lítio XR foram concebidas com um Sistema de protecção electrónica que protege a bateria contra sobrecarga, sobreaquecimento ou descarga profunda.

A ferramenta irá desligar-se automaticamente assim que o Sistema de Protecção Electrónico for activado. Se isto ocorrer, coloque a bateria de Li-Ion no carregador até esta ficar totalmente carregada.

Uma bateria fria fica carregada a cerca de metade da taxa de uma bateria quente. A bateria irá carregar a essa taxa mais lenta durante todo o ciclo de carga e não recupera a taxa de carga máxima, mesmo que a bateria aqueça.

Instruções de segurança importantes para todas as baterias

Ao encomendar baterias sobresselentes, certifique-se de que inclui a referência do catálogo e a voltagem.

A bateria não está totalmente carregada quando a retira da embalagem. Antes de utilizar a bateria e o carregador, leia as instruções de segurança indicadas abaixo e depois siga os procedimentos de carga realçados.

LEIA TODAS AS INSTRUÇÕES

- **Não carregue ou utilize baterias em ambientes explosivos, como, por exemplo, na presença de líquidos, gases ou poeiras inflamáveis.** A colocação ou remoção da bateria do carregador pode inflamar as poeiras ou os fumos.
- **Nunca force a entrada da bateria no carregador. Nunca modifique a bateria de modo a encaixá-la num carregador não compatível, porque pode romper, causando lesões pessoais graves.**
- Carregue as baterias apenas em carregadores DEWALT concebidos para o efeito.
- **NÃO** salpique nem coloque a bateria dentro de água ou de outros líquidos.
- **Não armazene nem utilize a ferramenta e a bateria em locais onde a temperatura possa atingir ou exceder 40 °C (tais como barracões ao ar livre ou construções de metal durante o Verão).**
- Não exponha as pilhas a fontes de calor excessivas, tais como luz solar, lume ou semelhante.
- Para obter os melhores resultados, certifique-se de que a bateria está totalmente carregada antes de a utilizar.



ATENÇÃO: nunca tente abrir a bateria, seja qual for o motivo. Se a bateria estiver rachada ou danificada, não a insira no carregador. Não esmague, deixe cair nem danifique a bateria. Não utilize uma bateria ou um carregador que tenha sofrido um golpe brusco, uma queda, atropelamento ou danificada de algum modo (por exemplo, perfurada por um prego, atingida com um martelo ou pisada). Pode ocorrer um choque eléctrico ou electrocussão. As baterias danificadas devem ser devolvidas ao centro de assistência para reciclagem.



CUIDADO: quando não estiverem a ser utilizadas, coloque as ferramentas de lado numa superfície estável, onde não possam causar risco de tropeçamento ou queda. Certas ferramentas com baterias largas ficam em pé na bateria, mas podem ser facilmente viradas.

INSTRUÇÕES DE SEGURANÇA ESPECÍFICAS PARA BATERIAS DE IÕES DE LÍTIO (Li-Ion)

- **Não incinere a bateria, mesmo se esta estiver gravemente danificada ou completamente esgotada.** A bateria pode explodir se for exposta a uma chama. São produzidos vapores e materiais tóxicos quando as baterias de iões de lítio são queimadas.
- **Se o conteúdo da bateria entrar em contacto com a sua pele, lave imediatamente a área afectada com sabão suave e água.** Se o líquido da bateria entrar em contacto com os seus olhos, passe-os (abertos) por água durante 15 minutos ou até a irritação passar. Se for necessária assistência médica, o electrólito da bateria é composto por uma mistura de carbonatos orgânicos líquidos e sais de lítio.
- **O conteúdo das células de uma bateria aberta poderá causar irritação respiratória.** Respire ar fresco. Se os sintomas persistirem, procure assistência médica.



ATENÇÃO: risco de queimadura. O líquido da bateria poderá ser inflamável se for exposto a faíscas ou a uma chama.

Bateria

TIPO DE PILHA

O modelo DCR016 funciona com baterias de iões de lítio XR de 10,8 volt, 14,4 volt e 18 volt.

Pode utilizar as pilhas DCB121, DCB123, DCB140, DCB141, DCB142, DCB180, DCB181, DCB182 e DCB183. Consulte os **Dados técnicos** para obter mais informações.

Recomendações de armazenamento

1. O melhor local de armazenamento será um local fresco e seco, afastado da luz directa do sol e de fontes de calor ou de frio. Para obter o máximo desempenho e a maior vida útil possíveis das baterias, guarde-as à temperatura ambiente quando não estiverem a ser utilizadas.

2. Para um armazenamento prolongado, é recomendável armazenar a bateria totalmente carregada num local fresco, seco e afastado do carregador para obter os melhores resultados.

NOTA: as baterias não devem ser armazenadas totalmente sem carga. É necessário recarregar a bateria antes de a utilizar.

Etiquetas no carregador e na bateria

Para além dos símbolos utilizados neste manual, as etiquetas no carregador e na bateria incluem também os seguintes símbolos:



Leia o manual de instruções antes de utilizar este equipamento.



Bateria a carregar.



Bateria carregada.



Suspensão do carregamento devido a bateria quente/fria.



Problema com a bateria ou o carregador.



Problema com o cabo de alimentação.



Não toque nos contactos com objectos condutores.



Não carregue baterias danificadas.



Utilize apenas baterias da DEWALT. As baterias de outros fabricantes podem explodir, causando ferimentos e danos.



Não exponha o equipamento à água.



Mande substituir imediatamente quaisquer cabos danificados.



Carregue a bateria apenas com uma temperatura ambiente entre 4 °C e 40 °C.



Desfaça-se da bateria de uma forma ambientalmente responsável.

LI-ION



Não queime a pilha.

 Li-Ion Carrega baterias de Li-Ion.



Consulte os **Dados técnicos** para ficar a saber o tempo de carregamento.

Conteúdo da embalagem

A embalagem contém:

- 1 Rádio
- 1 Manual de instruções
- 1 Esquema ampliado dos componentes
 - Verifique se o rádio, as peças ou os acessórios foram danificados durante o transporte.
 - Leve o tempo necessário para ler atentamente e compreender todas as instruções neste manual antes de utilizar o equipamento.

Descrição (fig. 1–3)



ATENÇÃO: nunca modifique o rádio ou qualquer parte do mesmo. Tal poderia resultar em danos ou ferimentos.

- a. Botão de alimentação
- b. Botão de volume
- c. Botões de seta
- d. Botão de modo
- e. Botão de relógio
- f. Botões de memória
- g. Botão de equalização
- h. Visor LCD
 - i. Patilha de compartimento da bateria
 - j. Receptáculo da bateria
 - k. Porta auxiliar
 - l. Porta da bateria em forma de moeda
 - m. Bateria em forma de moeda
 - n. Bateria
 - o. Indicador do nível de combustível

Segurança eléctrica

Verifique sempre se a voltagem da bateria corresponde à indicada na placa com os requisitos de alimentação. Além disso, certifique-se também de que a voltagem do seu carregador corresponde à da rede eléctrica.



ATENÇÃO: risco de choque eléctrico. Utilize o equipamento apenas em locais secos.

PORTUGUÊS

Se o cabo de alimentação estiver danificado, este tem de ser substituído por um cabo especialmente preparado, disponível através dos centros de assistência da DEWALT.

Utilizar uma extensão

Se for necessário utilizar uma extensão, use uma extensão aprovada com 3 núcleos, adequada para a potência de alimentação desta ferramenta (consulte os **Dados técnicos**). O diâmetro mínimo do fio condutor é 1,5 mm²; o comprimento máximo da extensão é 30 m.

Ao utilizar uma bobina de cabo, desenrole sempre o cabo na íntegra.

MONTAGEM E AJUSTES

Inserir uma bateria (fig. 1, 3)



ATENÇÃO: utilize apenas baterias e carregadores da DEWALT.

NOTA: certifique-se de que a sua bateria está totalmente carregada. Se a bateria não fornecer alimentação suficiente, carregue-a de acordo com as instruções neste manual.

NOTA: para garantir o máximo desempenho e duração das baterias de íões de lítio, deve carregá-las durante um mínimo de 10 horas antes da primeira utilização.

1. Liberte a patilha (i) para abrir a tampa do compartimento da bateria.
2. Insira a bateria (n) no receptáculo até ficar totalmente encaixada.
3. Feche a tampa do compartimento da bateria.

BATERIAS PARA O INDICADOR DO NÍVEL DE COMBUSTÍVEL (FIG. 3)

Algumas baterias DEWALT incluem um indicador de nível de combustível, composto por três indicadores luminosos LED verdes que indicam o nível de carga restante na bateria.

Para activar o indicador do nível de combustível, prima e mantenha premido o botão do indicador do nível de combustível (o). Uma combinação dos três indicadores luminosos LED verdes acende-se, indicando o nível da carga restante. Se o nível da carga na bateria for inferior ao limite utilizável, o indicador do nível de combustível não se acende e é necessário voltar a carregar a bateria.

NOTA: O indicador do nível de combustível é apenas uma indicação da carga restante na bateria. Não indica o funcionamento da ferramenta e está sujeito a variações, com base nos componentes do produto, temperatura e aplicação do utilizador final.

Instalar a bateria em forma de moeda (fig. 1, 2)



ATENÇÃO: quando substituir a bateria, deve optar por uma da mesma marca e tipo. Quando substituir a bateria, tenha em atenção a polaridade correcta (+ e -). Quando armazenar ou transportar as baterias, não deixe que objectos metálicos entrem em contacto com os terminais expostos da bateria.

O rádio está equipado com uma memória que permite armazenar a hora e os seus canais de memória seleccionados. Quando o rádio está desligado, esta capacidade de memória é ligada com uma bateria em forma de moeda fornecida com o rádio.

1. Desligue o rádio e retire a ficha da fonte de alimentação.
2. Abra o compartimento da bateria levantando o respectivo trinco (j).
3. Desaperte o parafuso (p) da porta da pilha (l).
4. Pressione o trinco da porta da pilha para baixo e puxe-o para abrir a porta.
5. Insira a pilha de botão (m) de acordo com o diagrama no interior do respectivo compartimento.
6. Volte a colocar a porta da pilha, insira o parafuso e aperte-o.
7. Feche o compartimento da bateria com segurança.

NOTA: para apagar a memória e repor as predefinições do equipamento, retire a pilha de botão e volte a inseri-la. Da mesma forma, siga este procedimento se os dados apresentados no visor ficarem bloqueados.

FUNCIONAMENTO

Instruções de utilização



ATENÇÃO: cumpra sempre as instruções de segurança e os regulamentos aplicáveis.



ATENÇÃO: não coloque o rádio em locais onde possa ficar exposto a derrames ou salpicos.

Funcionamento em CA (fig. 4)

Retire o cabo de alimentação e a ficha da embalagem e ligue-os numa tomada de parede de 110 ou 230 V CA.

Funcionamento do rádio (fig. 1)

POTÊNCIA/AJUSTE DO VOLUME

1. Para ligar o rádio, prima o botão de alimentação (a).
2. Rode o controlo do volume (b) para a direita para aumentar o volume. Para diminuir o volume, rode o controlo para a esquerda.

FUNÇÃO DE SELECÇÃO DO MODO

Para escolher um dos modos disponíveis (FM, AM ou AUX), prima o botão de selecção do modo (d) até o modo pretendido ser apresentado no visor. Por exemplo, se o rádio estiver configurado no modo FM, apresentado no canto superior esquerdo do visor de LCD (h), prima o botão de selecção do modo duas vezes para seleccionar o modo AUX.

FUNÇÃO DE SINTONIZAÇÃO OU PROCURA

Há duas maneiras de encontrar a frequência pretendida.

Para sintonizar: Prima o botão da seta para a direita para mover o sintonizador para cima na banda de frequência, prima a seta para a esquerda para mover o sintonizador para baixo na banda de frequência.

Procura: Prima o botão de seta para a direita (c). O sintonizador irá procurar a primeira estação de rádio com uma recepção aceitável no sentido ascendente da banda de frequências e parar nessa estação. O botão de seta para a direita pode ser premido novamente para continuar a procurar uma estação de rádio numa frequência superior. O botão de seta para a esquerda pode ser premido para procurar estações de rádio em frequências inferiores. A função de procura encontra-se disponível nos modos AM e FM.

PROGRAMAR OS BOTÕES DA MEMÓRIA

Podem ser configuradas de forma independente dez estações de rádio FM e cinco AM. Após programar os botões, premir 1, 2, 3, 4 ou 5 irá alterar instantaneamente a frequência para a da estação predefinida.

1. Ligue a alimentação.
2. Sintonize a estação pretendida (consulte a secção **Função de sintonização ou procura**).
3. Mantenha premido o botão da memória (f) pretendido. A frequência da estação começa a piscar no visor de LCD (h). Continue a premir o botão até a frequência deixar de piscar. O botão da memória está agora configurado.
4. Repita os passos 2 e 3 para configurar os outros botões da memória.

PROGRAMAR O RELÓGIO

1. Ligue a alimentação (consulte a secção **Alimentação/ajuste do volume**).
 2. Mantenha premido o botão do relógio (e) até o visor de LCD (h) começar a piscar.
 3. Prima várias vezes o botão da seta para a esquerda para aumentar a hora apresentada ou prima e mantenha premido o botão para aumentar de forma contínua. Utilize o botão da seta para a direita para acertar os minutos.
- NOTA:** Se não premir nenhum botão após 5 segundos, a função de programação do relógio volta automaticamente para a definição anterior.
4. Depois de acertar a hora, prima e mantenha premido o botão de relógio até a hora no visor LCD parar de piscar.

AJUSTAR O EQUALIZADOR

A qualidade do som pode ser ajustada, alterando a equalização dos graves ou agudos do rádio.

1. Prima o botão EQ (g) para seleccionar os graves ou agudos.
2. Prima o botão de seta para a direita para aumentar o valor da definição seleccionada ou o botão de seta para a esquerda para diminuí-lo.
3. Quando for atingido o valor pretendido, não prima nenhum botão durante 3 segundos. O ecrã de procedimento é fechado e o ajuste de equalização permanece activado.

Notas importantes sobre o rádio

1. O rádio tem capacidade para funcionar durante 8 horas com uma bateria de com 4,0 amp totalmente carregada. Se utilizar baterias com tensão ou capacidade inferior, a autonomia será inferior.
2. A recepção irá variar em função do local e da força do sinal de rádio.
3. Alguns geradores podem causar ruídos de fundo.
4. A recepção no modo AM irá muito provavelmente ser mais nítida se o rádio for alimentado através de uma bateria.
5. Para utilizar a entrada auxiliar (k), ligue a ficha de saída de um leitor de CDs ou de um iPod®*/ leitor de MP3 à mesma (fig. 1). O som da fonte de áudio externa irá ser reproduzido através dos altifalantes do DCR016.

* iPod é uma marca comercial registada da Apple Inc.

MANUTENÇÃO

O seu carregador/rádio da DEWALT foi concebido para funcionar durante um longo período de tempo com uma manutenção mínima. Uma utilização continuamente satisfatória depende de uma manutenção adequada.

Notas sobre assistência

Este produto não inclui peças que possam ser reparadas pelo utilizador. O rádio não tem peças no interior que possam ser reparadas pelo utilizador. A assistência deve ser efectuada num centro autorizado para evitar danos nos componentes internos sensíveis estáticos.



Limpeza



ATENÇÃO: nunca utilize dissolventes ou outros produtos químicos abrasivos para limpar as peças não metálicas do rádio. Estes químicos poderão enfraquecer os materiais utilizados nestas peças. Utilize um pano humedecido apenas com água e sabão suave. Nunca deixe entrar qualquer líquido para dentro do rádio. Da mesma forma, nunca mergulhe qualquer peça do rádio num líquido.

INSTRUÇÕES DE LIMPEZA DO CARREGADOR



ATENÇÃO: perigo de choque. Desligue o carregador da tomada de CA antes de proceder à limpeza. A sujidade e gordura podem ser removidas a partir do exterior do rádio com um pano ou uma escova suave não metálica. Não utilize água ou outros produtos de limpeza.

Acessórios opcionais



ATENÇÃO: uma vez que apenas foram testados com este produto os acessórios disponibilizados pela DEWALT, a utilização de outros acessórios com esta ferramenta poderá ser perigosa. Para reduzir o risco de ferimentos, apenas deverão ser utilizados acessórios recomendados pela DEWALT neste equipamento.

Consulte o seu revendedor para obter mais informações sobre os acessórios apropriados.

Proteger o meio ambiente



Recolha de lixo selectiva - este produto não deve ser eliminado juntamente com o lixo doméstico normal.

Se, um dia, o seu produto da DEWALT tiver de ser substituído ou já não tiver utilidade, não se desfaça do mesmo juntamente com o lixo doméstico. Disponibilize este produto para recolha selectiva.



A recolha selectiva de embalagens e produtos usados permite que os materiais sejam reciclados e utilizados novamente. A reutilização de materiais reciclados ajuda a prevenir a poluição ambiental e reduz a procura de matérias-primas.

Os regulamentos locais podem especificar a recolha selectiva de produtos eléctricos na sua residência, em centros municipais de resíduos ou através do revendedor que lhe fornecer um novo produto.

A DEWALT disponibiliza um serviço de recolha e reciclagem dos respectivos produtos quando estes tiverem atingido o fim da sua vida útil. Para tirar partido deste serviço, entregue o seu produto em qualquer agente de reparação autorizado, o qual procederá à respectiva recolha em nome da DEWALT.

Poderá verificar a localização do agente de reparação autorizado mais perto de si contactando o representante local da DEWALT através da morada indicada neste manual. Em alternativa, poderá encontrar na internet (em www.2helpU.com) uma lista dos agentes de reparação autorizados da DEWALT, bem como os dados de contacto completos do nosso serviço pós-venda.



Bateria recarregável

Esta bateria de longa duração deve ser recarregada quando não for capaz de fornecer alimentação suficiente para trabalhos que eram anteriormente realizados com facilidade. Quando a bateria chegar ao fim da respectiva vida útil, desfaça-se da mesma de uma forma ambientalmente responsável:

- Quando utilizar o equipamento, aguarde até a pilha ficar totalmente gasta e depois retire-a do rádio.
- As baterias de Li-Ion, NiCd e NiMH são recicláveis. Entregue-as ao seu revendedor ou num centro de reciclagem local. As baterias recolhidas serão então recicladas ou eliminadas de forma adequada.

GARANTIA

A DEWALT confia na qualidade dos seus produtos e, como tal, oferece uma garantia excepcional aos utilizadores profissionais deste equipamento. Esta declaração de garantia complementa os seus direitos contratuais enquanto utilizador profissional ou os seus direitos legais enquanto utilizador privado não profissional, não os prejudicando, seja de que forma for. A garantia é válida nos Estados-membros da União Europeia e nos países-membros da Zona Europeia de Comércio Livre.

• GARANTIA DE SATISFAÇÃO DE 30 DIAS •

Se não estiver completamente satisfeito com o desempenho da sua ferramenta da DEWALT, basta devolvê-la ao revendedor no prazo de 30 dias, juntamente com a respectiva embalagem e todos os componentes originais, para obter um reembolso total ou trocá-la por outra ferramenta. O produto apenas poderá ter sido sujeito a um desgaste normal, sendo necessário apresentar uma prova de compra.

• CONTRATO DE UM ANO DE ASSISTÊNCIA GRATUITA •

Se necessitar de manutenção ou assistência para a sua ferramenta DEWALT, num período de 12 meses após a respectiva data de compra, terá direito a um visita de assistência gratuita. Esta visita será efectuada gratuitamente num agente de reparação autorizado da DEWALT. Será necessário apresentar uma prova de compra. Inclui mão-de-obra. O serviço inclui a mão-de-obra, mas exclui quaisquer acessórios e peças sobresselentes, a não ser que estes se tenham avariado ao abrigo da garantia.

• GARANTIA TOTAL DE UM ANO •

Se o seu produto da DEWALT apresentar um funcionamento anómalo resultante de materiais ou mão-de-obra defeituosos num período de 12 meses após a respectiva data de compra, a DEWALT garante a substituição gratuita de todas as peças defeituosas ou, de acordo com o nosso critério, a substituição gratuita da unidade, desde que:

- O produto não tenha sido utilizado incorrectamente ou de forma abusiva;
- O produto apenas tenha sido sujeito a um desgaste normal;

- Não tenham sido realizadas reparações por pessoas não autorizadas;
- Seja apresentada uma prova de compra;
- O produto seja devolvido juntamente com a respectiva embalagem e todos os componentes originais.

Se quiser apresentar uma reclamação, contacte o seu revendedor ou verifique a localização do seu agente de reparação DEWALT mais próximo, indicado no catálogo DEWALT ou contacte um escritório da DEWALT na morada indicada neste manual. Poderá encontrar na Internet uma lista dos agentes de reparação autorizados da DEWALT, bem como os dados de contacto completos do nosso serviço pós-venda no site: www.2helpU.com.

RADIO

DCR016

Onnittelut!

Olet valinnut DEWALT-laitteen. Monien vuosien kokemus, huolellinen tuotekehitys ja innovaatiot tekevät DEWALT-työkaluista luotettavia kumppaneita ammattilaisille.

Tekniset tiedot

		DCR016
Virtalähde		AC/DC
Verkköjännite	V_{AC}	230
Akun jännite	V_{DC}	10,8–18
Akkutyyppi		Li-ion
Paino	kg	5,7

Sulakkeet:

Eurooppa	230 V	16 ampeerin sulake
----------	-------	--------------------

Määritelmät: Turvallisuusohjeet

Seuraavat määritelmät kuvaavat kunkin avainsanan vakavuusastetta. Lue tämä ohjekirja ja kiinnitä huomiota seuraaviin symboleihin:

Akku	DCB121	DCB123	DCB140	DCB141	DCB142	DCB180	DCB181	DCB182	DCB183
Akun tyyppi	Li-lon	Li-lon	Li-lon	Li-lon	Li-lon	Li-lon	Li-lon	Li-lon	Li-lon
Jännite	V_{DC}	10,8	10,8	14,4	14,4	14,4	18	18	18
Kapasiteetti	A_h	1,3	1,5	3,0	1,5	4,0	3,0	1,5	4,0
Paino	kg	0,2	0,2	0,53	0,30	0,54	0,64	0,35	0,61

Latauslaite	DCB105			
Verkköjännite	V_{AC}	230 V		
Akun tyyppi		Li-lon		
Latausaika	min	30	45	55
		(1,5 Ah:n akut)	(2,0 Ah:n akut)	(3,0 Ah:n akut)
				70
				(4,0 Ah:n akut)
Paino	kg	0,49		

Turvallisuusohjeet radiolle

- **Älä vahingoita johtoa.** Älä koskaan kannaa radiota sen johdosta. Älä koskaan vedä johdosta irrottaaksesi laitteen pistorasiasta. Pidä johto poissa kuumasta, öljystä ja terävistä reunoista.
- **Poista akkuyksikkö.** Kytke laite pois päältä ennen kuin jätät sen ilman valvontaa. Irrota akku, kun tuotetta ei käytetä, ennen tuotteen lisävarusteiden tai lisälaitteiden vaihtamista ja ennen huoltoa.



VAARA: Ilmaisee, että on olemassa hengen- tai vakavan henkilövahingon vaara.



VAROITUS: Ilmoittaa, että on olemassa hengen- tai vakavan vaaran mahdollisuus.



HUOMIO: Tarkoittaa mahdollista vaaratilannetta. Ellei tilannetta korjata, saattaa aiheutua lievä tai keskinkertainen loukkaantuminen.

HUOMAUTUS: Viittaa menettelyyn, joka ei välttämättä aiheuta henkilövahinkoa mutta voi aiheuttaa omaisuusvahingon.



Ilmaisee sähköiskun vaaraa.



Ilmaisee tulipalon vaaraa.

- *Lapsia tulee valvoa ja varmistaa, että he eivät leiki laitteella.*
- *Laturia/radiota ei saa altistaa pisaroille tai roiskeille. Sen päälle ei saa asettaa nesteillä täytettyjä esineitä, kuten maljakkoja.*
- *Radion/laturin päälle ei saa asettaa paljasta tulen lähdeä, kuten sytytettyjä kynttilöitä.*
- *Pistoketta käytetään virran katkaisuun. Virrankatkaisun (pistokkeen) tulee olla helposti ulottuvissa.*

Radion merkinnät

Seuraavat kuvakkeet näkyvät radiossa:



Lue käyttöohje.

Tärkeitä turvallisuusohjeita latauslaitetta käytettäessä.

SÄILYTÄ NÄMÄ OHJEET: Tässä ohjeessa on tärkeitä turvallisuus- ja käyttöohjeita DCB105-akkulaturille.

- *Lue kaikki laturin, akkuyksikön ja akkuyksikköä käyttävän tuotteen ohjeet ja varoitusmerkinnät ennen laturin käyttöä.*



VAROITUS: Sähköiskun vaara. Älä päästä nestettä laturin sisään. Se voi aiheuttaa sähköiskun.



HUOMIO: Palovamman vaara. Loukkaantumisen riskin vähentämiseksi lataa vain ladattavia DEWALT akkuja. Muut akkutyypit voivat ylikuumentua ja puhjeta ja aiheuttaa henkilö- ja omaisuusvahinkoja. Älä lataa akkuja, joita ei voi ladata uudelleen.



HUOMIO: Lapsia tulee valvoa ja varmistaa, että he eivät leiki laitteella.



HUOMIO: Jos sisäinen akku vaihdetaan virheellisesti, on olemassa räjähdysvaara. Vaihda vain samanlaiseen tai vastaavaan akkuun.

HUOMAUTUS: Tietyissä olosuhteissa kun laturi on liitetty tehosityöttöön, vieras materiaali voi aiheuttaa laturin oikosulun. Johtavat materiaalit kuten, mutta ei näihin rajoittuen, hiomapöly, metallihiukkaset, teräsvilla, alumiinifolio tai muu metallipartikkeleiden kasaantuma, tulee pitää poissa laturin aukoista. Irrota laturi aina tehosityötöstä, kun laturissa ei ole akkuyksikköä. Irrota laturi tehosityötöstä ennen kuin yrität puhdistaa sitä.

- **ÄLÄ YRITÄ ladata akkuyksikköä millään muulla laturilla kuin tässä käyttöohjeessa mainituilla.** Laturi ja akkuyksikkö on suunniteltu erityisesti toimimaan yhdessä.
- **Näitä latureita ei ole tarkoitettu käytettäväksi mihinkään muuhun tarkoitukseen kuin ladattavien DEWALT-akkujen lataamiseen.** Muu voi aiheuttaa tulipalon tai jopa kuolettavan sähköiskun riskin.
- **Älä jätä laturia sateeseen tai lumeen.**
- **Vedä pistokkeesta äläkä johdosta, kun irrotat laturia verkkovirrasta.** Tämä vähentää pistokkeen ja sähköjohdon vahingoittumisen riskiä.
- **Varmista, että johto sijaitsee niin, että sen päälle ei astuta, siihen ei kompastu tai että siihen ei muuten kohdistu vaurioita tai rasitusta.**
- **Älä käytä jatkojohtoa ellei se ole ehdottoman välttämätöntä.** Jatkojohdon virheellinen käyttö voi aiheuttaa tulipalon tai jopa kuolettavan sähköiskun riskin.
- **Kun laturia käytetään ulkotilassa, aseta se aina kuivaan paikkaan ja käytä ulkokäyttöön sopivaa jatkojohtoa.** Ulkokäyttöön tarkoitettujen sähköjohdon käyttäminen vähentää sähköiskun vaaraa.
- **Älä tuki laturin tuuletusaukkoja. Tuuletusaukot sijaitsevat laturin yläosassa ja sivuilla.** Sijoita laturi pois lämpölähteiden läheltä.
- **Älä käytä laturia, jos johto tai pistoke on vahingoittunut–** vaihddata ne välittömästi.
- **Älä käytä laturia, jos siihen on kohdistunut terävä isku, se on pudotettu tai muuten vahingoittunut millään tavalla.** Vie se valtuutettuun huoltoon.
- **Älä pura laturia. Vie se valtuutettuun huoltoon, jossa se huolletaan tai korjataan.** Virheellinen kokoaminen voi aiheuttaa tulipalon tai jopa kuolettavan sähköiskun riskin.
- **Irrota laturi pistorasiasta ennen kuin yrität puhdistaa sitä. Tämä vähentää sähköiskun vaaraa.** Akkuyksikön poistaminen ei vähennä riskiä.
- **ÄLÄ KOSKAAN** yritä yhdistää kahta laturia yhteen.
- **Laturi on suunniteltu toimimaan tavallisella 230 V:n kotitalouden sähkövirralla. Älä yritä käyttää mitään muuta kuin määrättyä jännitettä.** Tämä ei koske autolaturia.

SÄILYTÄ NÄMÄ OHJEET**Latauslaitteet**

DCB105-laturilla voidaan ladata 10,8 V, 14,4 V ja 18 V -litiumioniakkuja (DCB121, DCB123, DCB140, DCB141, DCB142, DCB180, DCB181, DCB182, ja DCB183).

Tämä laturi ei vaadi säätöä ja sen käyttö on suunniteltu mahdollisimman helpoksi.





Lataaminen (kuva [fig.] 3)

1. Yhdistä laturi sopivaa 230 V pistorasiaan ennen kuin laitat siihen akun.
2. Aseta akku (n) laturiin ja varmista, että se on hyvin paikoillaan laturissa. Punainen (latauksen) merkkivalo vilkkuu jatkuvasti ilmoittaen, että latausprosessi on alkanut.
3. Kun akku on ladattu täyteen, punainen latausvalo palaa jatkuvasti. Akku on nyt ladattu, ja se voidaan ottaa käyttöön tai jättää latauslaitteeseen.

HUOMAA: Jotta varmistat Li-Ion-akkujen parhaimman mahdollisen suorituskyvyn ja pitkän käyttöiän, akku tulee ladata täyteen ennen ensimmäistä käyttöä.

Lataaminen

Alla näkyvässä taulukossa on lisätietoja akun latautumisesta.

Lataustila	
 lataaminen	— — — — —
 täyteen ladattu	—————
 liian kuumaa tai kylmää akku ei ladata	— • — • — • — •
 ongelma akussa tai laturissa	• • • • • • • • • •
 ongelma virransyötössä	• • • • • • • •

Tämä laturi ei lataa viallista akkuja. Jos akku on viallinen, merkkivalo ei syty tai laturi ilmoittaa viallisesta akusta tai sen merkkivalo vilkkuu.

HUOMAA: Tämä voi tarkoittaa myös laturivikaa.

Jos laturi ilmoittaa ongelmasta, vie laturi ja akku testattavaksi valtuutettuun huoltopalveluun.

Liian kuumaa tai kylmää akkuja ei ladata

Jos latauslaite tunnistaa, että akku on liian kuuma tai kylmä, latautuminen aloitetaan vasta akun

saavutettua oikean lämpötilan. Kun oikea lämpötila on saavutettu, latautuminen alkaa automaattisesti. Tämä ominaisuus pidentää akun ikää.

XR Li-Ion -laitteissa on elektroninen suojausjärjestelmä, joka suojaa akkua ylikuormitukselta, ylikuumenemiseltä tai suurelta purkautumiselta.

Jos elektroninen suojausjärjestelmä tulee käyttöön, työkalu poistaa sen käytöstä automaattisesti. Jos näin käy, lataa Li-Ion-akkuja latauslaitteessa, kunnes se on ladattu täyteen.

Kylmä akku latautuu puolet hitaammin lämpimään akkuun verrattuna. Akku latautuu hitaammin koko latausjakson ajan, sen latautumisenopeus ei palaudu nopeaksi, vaikka akku lämpenisi.

Tärkeitä turvallisuusohjeita kaikkia akkuja käytettäessä

Kun tilaat uutta akkuja, ilmoita tuotenumero ja jännite.

Pakkauksen akkuja ei ole ladattu täyteen. Ennen akun ja akkulaturin käyttämistä tulee olla olemassa turvallisuusohjeet lukea ja annettuja latausohjeita noudattaa.

LUE KAIKKI OHJEET

- **Älä lataa tai käytä akkuja räjähdysalttiissa ympäristössä, esimerkiksi tilassa, jossa on syttyviä nesteitä, kaasuja tai pölyä.** Akun laittaminen laturiin tai poistaminen laturista voi sytyttää pölyn tai höyryt.
- **Älä koskaan pakota akkuja laturiin. Älä muokkaa akkuyksikköä millään tavalla saadaksesi sen sopimaan yhteensopimattomaan laturiin, sillä akkuyksikkö saattaa murtua ja aiheuttaa vakavan henkilökohtaisen vaurion.**
- Lataa akkuyksiköt vain määrättyillä DEWALT latureilla.
- **ÄLÄ** roiskuta vettä tai upota veteen tai muihin nesteisiin.
- **Älä säilytä tai käytä työkalua ja akkuyksikköä paikassa, jossa lämpötila voi saavuttaa tai ylittää 40 °C (kuten kesällä ulkokatoksissa tai metallirakennuksissa).**
- Älä altista akkuja liialliselle kuumuudelle, kuten auringonvalolle, tulelle jne.
- Parhaiden tuloksien saavuttamiseksi on varmistettava, että akku on ladattu täyteen ennen käyttöä.



VAROITUS: Älä koskaan yritä avata akkuyksikköä mistään syystä. Jos akkuyksikön kotelo on murtunut tai vahingoittunut, älä laita sitä laturiin. Älä

riko, pudota tai vahingoita akkuyksikköä. Älä käytä akkuyksikköä tai laturia, johon on osunut terävä isku, joka on pudotettu tai vahingoittunut millään tavalla (esim. lävistetty naulalla, isketty vasaralla, astuttu päälle). Se voi aiheuttaa jopa kuolettavan sähköiskun. Vahingoittuneet akkuyksiköt tulee palauttaa huoltoon kierrätystä varten.



HUOMIO: Kun työkalua ei käytetä, aseta se vakaalle alustalle kyljelleen, jotta se ei aiheuta putoamis- tai kompastumisvaaraa. Kookkaalla akulla varustetut työkalut voidaan jättää pystyasentoon, mutta ne kaatuvat helposti.

LITIAM-IONIAKKUJEN (Li-Ion) ERITYISET TURVAOHJEET

- **Älä hävitä akkua polttamalla, vaikka se olisi vaurioitunut pahasti tai tullut elinkaarensa päähän.** Akku voi räjähtää poltettaessa. Litium-ioniakkuja poltettaessa syntyy myrkyllisiä kaasuja ja aineita.
- **Jos akun sisältöä pääsee iholle, huuhtelee heti miedolla saippualla ja vedellä.** Jos akkunenestettä pääsee silmään, huuhtelee avointa silmää vedellä 15 minuutin ajan kunnes ärsytys lakkaa. Jos on hakeuduttava lääkärin hoitoon, ilmoita, että akun elektrolyytti on nestemäisten orgaanisten karbonaattien ja litiumsuolojen seosta.
- **Avatun akkukennon sisältö voi ärsyttää hengitysteitä.** Hakeudu raittiiseen ilmaan. Jos oireet jatkuvat, ota yhteys lääkäriin.



VAROITUS: Palovamman vaara. Akkuneste voi syttyä altistuessaan kipinälle tai liekille.

Akkuyksikkö

AKKUTYYPI

DCR016 toimii 10,8 voltin, 14,4 voltin ja 18 voltin XR Li-Ion -akkuyksiköillä.

DCB121-, DCB123-, DCB140-, DCB141-, DCB142-, DCB180-, DCB181-, DCB182- ja DCB183-akkuyksiköitä voidaan käyttää. Katso lisätietoja kohdasta **Tekniset tiedot**.

Säilytys-suositukset

1. On suositeltavaa säilyttää akku viileässä ja kuivassa paikassa poissa suorasta auringonpaisteesta sekä liiallisesta kylmyydestä tai kuumuudesta. Akku toimii mahdollisimman tehokkaasti ja pitkään, kun sitä säilytetään huoneenlämpötilassa, kun se ei ole käytössä.

2. Pitkän säilytyksen aikana täyteen ladattu akku on suositeltavaa säilyttää viileässä ja kuivassa paikassa irti laturista.

HUOMAA: Akkuja ei saa asettaa säilöön täysin tyhjinä. Akku on ladattava ennen käyttöä.

Latauslaitteen ja akun tarrat

Tässä käyttöohjeessa käytettävien kuvakkeiden lisäksi latauslaitteessa ja akussa käytetään seuraavia kuvakkeita:



Lue käyttöohjeet ennen käyttämistä.



Akkua ladataan.



Akku on ladattu.



Liian kuumaa tai kylmää akkua ei ladata.



Ongelma akussa tai laturissa.



Ongelma virransyötössä.



Älä työnnä sähköä johtavia esineitä laitteen sisään.



Älä lataa vaurioitunutta akkua.



Käytä vain DEWALT-akkuja. Muut akut voivat räjähtää sekä aiheuttaa henkilö- ja omaisuusvahinkoja.



Älä altista vedelle.



Vaihdata vialliset akut heti.



Lataa vain lämpötilassa 4–40 °C.



Toimita akku kierrätykseen ympäristöystävällisellä tavalla.



Älä hävitä akkuyksikköä polttamalla.



Li-Ion Lataa Litium-ioniakkuja.



Latausajan tiedot ovat **Tekniset tiedoissa**.

Pakkauksen sisältö

Pakkauksen sisältö:

- 1 radio
- 1 käyttöohje
- 1 poikkileikkauspiirros
 - Tarkista, onko radiossa, osissa tai tarvikkeissa kuljetusvaurioita.
 - Lue tämä käyttöohje huolellisesti ennen laitteen käyttämistä.

Kuvaus (kuvat 1–3)



VAROITUS: Älä koskaan muokkaa radiota tai mitään sen osaa. Muutoin voi aiheutua omaisuus- tai henkilövahinkoja.

- a. Virtapainike
- b. Äänenvoimakkuuden säädin
- c. Nuolipainikkeet
- d. Tilapainike
- e. Kellopainike
- f. Muistipainikkeet
- g. EQ-painike
- h. LCD-näyttö
 - i. Akkukotelon kansi
 - j. Akun pistorasia
 - k. Aux-portti
 - l. Koliikkoparistokotelon luukku
- m. Koliikkoparisto
- n. Akku
- o. Tasomittarilla

Sähköturvallisuus

Tarkista aina, että akun jännite vastaa laitteen tyyppikilpeen merkittyä jännitettä. Tarkista myös, että latauslaitteen jännite vastaa sähköverkon jännitettä.



VAROITUS: Sähköiskun vaara. Käytä vain kuivissa paikoissa.

Jos virtajohto vaurioituu, se on korvattava uudella johdolla, jonka voi hankkia DEWALTIN huolto-organisaation kautta.

Jatkojohdon käyttäminen

Jos on käytettävä jatkojohtoa, käytä tälle työkalulle soveltuvaa 3-kaapelista jatkojohtoa. Lisätietoja on **Teknisissä tiedoissa**. Johdinten pienin koko on 1,5 mm² ja suurin pituus 30 m.

Jos käytät johtokelaa, kelaa johto aina kokonaan auki.

KOKOAMINEN JA SÄÄTÄMINEN

Akun asettaminen paikalleen (kuva 1, 3)



VAROITUS: Käytä vain DEWALT-akkuja ja -latauslaitteita.

HUOMAA: Varmista, että akku on ladattu täyteen. Jos akku ei tuota tarpeeksi virtaa, lataa akku latauslaitteen käyttöohjeen mukaisesti.

HUOMAA: Jotta varmistat Li-Ion-akkujen parhaimman mahdollisen suorituskyvyn ja pitkän käyttöiän, akkua tulee ladata vähintään 10 tuntia ennen ensimmäistä käyttöä.

1. Vapauta salpa (i) ja avaa akkukotelon kansi.
2. Laita akkuyksikkö (n) pistorasiaan, kunnes se on kokonaan paikallaan.
3. Sulje ja salpaa akkukotelon kansi.

TASOMITTARILLA VARUSTETUT AKUT (KUVA 3)

Joissakin DEWALT-akuissa on tasomittari, jossa on kolme vihreää LED-merkkivaloa. Merkkivalot osoittavat akun jäljelle jäävän virtatason.

Kytke tasomittari päälle painamalla ja pitämällä tasomittarin painiketta (o) alhaalla. Jokin kolme vihreän LED-merkkivalon valoyhdistelmä syttyy osoittaen jäljelle jäävän virtatason. Kun akkuvirran taso on käyttörajan alapuolella, tasomittari ei syty ja akku on ladattava.

HUOMAA: Tasomittari osoittaa akkuvirran tason ainoastaan viitteellisesti. Se ei osoita työkalun toiminnallisuutta ja se voi vaihdella tuoteosien, lämpötilan ja loppukäyttäjän käytön mukaan.

Koliikkopariston asennus (kuva 1, 2)



VAROITUS: Kun vaihdat paristoa, korvaa se samanmerkkisellä ja -tyyppisellä paristolla. Huomioi oikea polaarisuus (+ ja -), kun vaihdat paristoja. Älä varastoi tai kanna akkuja/paristoja niin, että metalliesineet pääsevät kontaktiin akun/pariston napojen kanssa.

Radiossasi on muistikapasiteettia, jotta voit tallentaa ajan ja valitsemasi muistikanavat. Kun radio on pois käytöstä, yksi radion mukana toimitettava koliikkoparisto antaa virtaa muistikapasiteetille.

1. Sammuta radio ja irrota se virtalähteestä.
2. Avaa paristokotelo nostamalla sen salpaa (j).
3. Irrota paristokotelon (p) ruuvi (l).
4. Paina paristokotelon salpaa ja vedä kansi auki.

5. Aseta nappiparisto (m) paikalleen paristokoteloon merkityllä tavalla.
6. Aseta paristokotelon kansi takaisin paikalleen ja kiristä ruuvi.
7. Sulje paristokotelo tiukasti.

HUOMAA: Voit nollata LCD-näytön, kellon ja radiokanavien ohjelmoinnit irrottamalla nappipariston ja asettamalla sen uudelleen paikalleen. Toimi näin, jos näyttö jumiutuu.

KÄYTTÄMINEN

Käyttöohjeet



VAROITUS: Noudata aina turvaohjeita ja määräyksiä.



VAROITUS: Älä laita radiota paikkaan, jossa se voi altistua pisaroille tai roiskeille.

Käyttö vaihtovirralla (kuva 4)

Avaa virtajohto ja liitä 110 tai 230 V AC:n seinäpistorasiaan.

Radion käyttäminen (kuvat 1)

VIRTA / ÄÄNEN SÄÄTÖ

1. Laita radio päälle painamalla virtapainiketta (a).
2. Voit lisätä äänenvoimakkuutta kääntämällä säädintä (b) myötäpäivään. Voit vähentää äänenvoimakkuutta kääntämällä sitä vastapäivään.

TILAN VALITSEMINEN

Voit valita FM-, AM- tai AUX-tilan painamalla tilapainiketta (d), kunnes oikea tila on käytössä. Jos esimerkiksi käytössä on FM-radio, sen merkki näkyy LCD-näytön (h) vasemmassa yläkulmassa. Voit ottaa käyttöön AUX-tilan painamalla tilapainiketta kahdesti.

VIRITTÄMINEN TAI ETSIMINEN

Halutun taajuuden löytämiseksi on kaksi tapaa.

Virittäminen: Viritä taajuuskaistaa ylöspäin painamalla oikeaa nuolta. Viritä taajuuskaistaa alaspäin painamalla vasenta nuolta.

Etsiminen: Paina oikealle osoittavaa nuolipainiketta (c) kerran ja vapauta se. Radio ryhtyy etsimään kanavia ja pysähtyy ensimmäisen riittävän hyvin kuuluvan radiokanavan kohdalle. Voit jatkaa radiokanavien etsimistä painamalla oikealle osoittavaa nuolipainiketta uudelleen. Voit etsiä radiokanavia alemmilla taajuuksilta painamalla vasemmalle osoittavaa nuolipainiketta. Etsimistoiminto on käytettävissä kuunneltaessa FM- tai AM-lähetysä.

MUISTIPAINIKKEIDEN OHJELMOIMINEN

Voit ohjelmoida 10 FM- ja viisi AM-radiokanavaa muistiin. Kun kanavat on ohjelmoitu, painikkeen 1, 2, 3, 4 tai 5 painaminen vaihtaa ohjelmoidulle kanavalle.

1. Kytke virta.
2. Viritä radio haluamallesi kanavalle (lisätietoja on **Virittäminen tai etsiminen** -kohdassa).
3. Pidä jotain muistipainiketta (f) painettuna. Kanava alkaa vilkkua näytössä (h). Pidä painiketta edelleen painettuna, kunnes vilkkuminen päättyy. Kanava on nyt ohjelmoitu muistipainikkeeseen.
4. Voit ohjelmoida muut muistipainikkeet toistamalla kohtien 2 ja 3 toimet.

KELLONAJAN ASETTAMINEN

1. Käynnistä virta (lisätietoja on **Virran kytkeminen ja äänenvoimakkuuden säätäminen** -kohdassa).
 2. Pidä kellonäppäintä (e) painettuna, kunnes näyttö (h) alkaa vilkkua.
 3. Paina vasenta nuolipainiketta toistuvasti, kun haluat lisätä näytetyn ajan tuntia tai paina ja pidä painiketta alhaalla lisätäksesi jatkuvasti. Säädä minuutit oikealla nuolipainikkeella samalla tavalla.
- HUOMAA:** Jos et paina painiketta 5 sekunnin kuluessa, kellon ohjelmointitoiminto palaa automaattisesti edelliseen asetukseen.
4. Kun aika on asetettu, paina ja pidä kellonäppäintä painettuna, kunnes LCD-näytössä näkyvä aika lakkaa vilkkumasta.

EQ:N SÄÄTÖ

Äänen laatua voidaan säätää muuttamalla radion basson tai diskantin tasausta.

1. Paina EQ-painiketta ja (g) valitse basso tai diskantti.
2. Lisää valittua asetusta painamalla oikeaa nuolinäppäintä tai pienennä sitä painamalla vasenta näppäintä.
3. Kun haluttu säätö on saavutettu, älä paina mitään painiketta 3 sekuntiin. Toiminto loppuu ja tasauksen säätö pysyy aktiivisena.

Tärkeitä huomautuksia radiosta

1. Radio toimii enintään 8 tuntia täyteen ladatulla 4,0 ampeeritunnin akulla. Alhaisemman jännitteen tai kapasiteetin akuilla käyttöaika on lyhyempi.
2. Vastaanoton laatu voi vaihdella alueittain ja radiosignaalin voimakkuuden mukaan.
3. Tietyt generaattorit voivat aiheuttaa taustääntä.

SUOMI

4. AM-lähettykset kuuluvat selkeämmin, kun radio saa virtaa akusta.
5. Voit käyttää Aux-liitäntää (k) yhdistämällä CD-soittimen, iPodin®* tai MP3-soittimen tähän liitäntään (kuva 1). Ulkoisen lähteen lähettämä ääni kuuluu DCR016-laitteen kaiuttimista.

*iPod on Apple, Inc.:n rekisteröity tavaramerkki.

HUOLTO

DEWALT-radio on suunniteltu käytettäväksi pitkään ja edellyttämään vain vähän kunnossapitoa. Laite toimii jatkuvasti oikein, kun sitä hoidetaan oikein.

Huoltoilmoitukset

Tuote ei ole käyttäjän huollettavissa. Radion sisällä ei ole mitään huollettavia osia. Tarvitaan huolto valtuutetussa huoltokeskuksessa, jotta estetään staattiselle sähkölle herkkien sisäisten komponenttien vaurioituminen.



Puhdistaminen



VAROITUS: Älä koskaan puhdistu muuta kuin metallipintoja liuottimien tai muiden voimakkaiden kemikaalien avulla. Nämä kemikaalit voivat heikentää näissä osissa käytettyjä materiaaleja. Käytä vain vedellä ja miedolla pesuaineella kostutettua kangasta. Älä päästä mitään nestettä radion sisään. Älä upota mitään radion osaa nesteeseen.

LATAUSLAITTEEN PUHDISTUSOHJEET



VAROITUS: Sähköiskuvaara. Irrota laturi AC-pistorasiasta ennen puhdistusta. Lika ja rasva voidaan poistaa radion ulkopuolelta kankaalla tai pehmeällä, ei-metallisella harjalla. Älä käytä vettä tai puhdistusaineita.

Lisävarusteet



VAROITUS: Muita kuin DEWALT-LISÄVARUSTEITA ei ole testattu tämän radion kanssa, joten niiden käyttäminen voi olla vaarallista. Käytä tämän laitteen kanssa vain DEWALTIN suosittelamia varusteita vahingoittumisvaaran vähentämiseksi.

Saat lisätietoja sopivista lisävarusteista jälleenmyyjältäsi.

Ympäristön suojeleminen



Toimita tämä laite kierrätykseen. Tätä tuotetta ei saa hävittää kotitalousjätteen mukana.



Jos DEWALT-tuote on tullut elinkaarensa päähän tai jos et enää tarvitse sitä, älä hävitä sitä kotitalousjätteenä. Toimita se kierrätykseen.



Kierrätykseen toimitetut käytetyt tuotteet ja pakkaus voidaan käyttää uudelleen. Tämä suojelee ympäristöä ja vähentää raaka-aineiden tarvetta.

Paikallisissa määräyksissä voidaan edellyttää, että sähkölaitteet on toimitettava kierrätysasemalle tai jälleenmyyjälle, jolta ostit uuden tuotteen.

DEWALT kierrättää DEWALT-tuotteet, kun ne ovat tulleet elinkaarensa päähän. Voit käyttää tätä palvelua palauttamalla tuotteen valtuutettuun huoltokorjaamoon. Se toimitetaan sieltä meille.

Saat lähimmän valtuutetun DEWALT-huoltokorjaamon tiedot ottamalla yhteyden lähimpään DEWALT-toimipisteeseen. Yhteystiedot ovat tässä käyttöohjeessa. Luettelo valtuutetuista DEWALT-huoltokorjaamoista ja myynnin jälkeisestä palvelusta on Internet-sivustossa www.2helpU.com.



Ladattava akku

Jos akun teho heikkenee, se on ladattava. Kun akku on tullut elinkaarensa päähän, toimita se kierrätykseen ympäristöystävällisellä tavalla.

- Anna akkuyksikön tyhjäntyä kokonaan ja poista se sitten radiosta.
- Li-Ion-, NiCd- ja NiMH-kennot voidaan kierrättää. Vie ne jälleenmyyjälle tai kierrätyskeskukseen. Ne toimitetaan kierrätykseen.

TAKUU

DEWALT luottaa tuotteidensa laatuun ja antaa erinomaisen takuun tämän tuotteen ammattikäyttäjille. Tämä takuu laajentaa käyttäjän oikeuksia heikentämättä ammattikäyttäjän sopimusperusteisia oikeuksia eikä yksityisen muun kuin ammattikäyttäjän lainsäädäntöön perustuvia oikeuksia. Tämä takuu on voimassa kaikissa EU- ja ETA-maissa.

• 30 PÄIVÄN TYYTYVÄISYYSTAKUU ILMAN RISKEJÄ •

Jos et ole täysin tyytyväinen DEWALT-työkalun toimintaan, palauta se ostopaikkaan 30 päivän kuluessa kaikkine osineen. Saat rahat takaisin. Tuote saa olla kulunut vain kohtalaisesti, ja ostotodistus on esitettävä.

• VUODEN HUOLTOSOPIMUS MAKSUTTA •

Jos DEWALT-työkalusi tarvitsee huoltoa 12 kuukauden kuluessa ostosta, olet oikeutettu yhteen maksuttomaan huoltoon. Huollon suorittaa maksutta valtuutettu DEWALT-korjaamo. Ostotodistus on esitettävä. Takuu kattaa myös työn. Takuu ei kata tarvikkeita eikä varaosia, ellei niissä ole vikaa.

• YHDEN VUODEN TÄYSI TAKUU •

Jos DEWALT-tuotteeseesi tulee vika 12 kuukauden aikana ostopäivästä materiaali tai valmistusvirheen vuoksi, DEWALT vaihtaa kaikki vialliset osat maksutta tai harkintansa mukaan vaihtaa laitteen maksutta edellyttäen, että:

- laitetta ei ole väärinkäytetty,
- laite on kulunut vain normaalisti,
- valtuuttamattomat henkilöt eivät ole yrittäneet korjata laitetta,
- ostotodistus esitetään,
- laite palautetaan kaikkine alkuperäisine osineen.

Voit pyytää takuuhuoltoa ottamalla yhteyden laitteen jälleenmyyjään tai lähimpään valtuutettuun DEWALT huoltokorjaamoon. Saat yhteystiedot DEWALT -kuvastosta tai ottamalla yhteyden tässä käyttöohjeessa näkyvään DEWALTin toimipaikkaan. Luettelo valtuutetuista DEWALT-huoltokorjaamoista ja myynnin jälkeisestä palvelusta on Internet-sivustossa: www.2helpU.com.

RADIO

DCR016

Gratulerar!

Du har valt en DEWALT-produkt. År av erfarenhet, grundlig produktutveckling och innovation gör DEWALT till en av de pålitligaste partnerna för fackmannamässiga elverktygs-användare.

Tekniska data

		DCR016
Strömkälla		AC/DC
Starkströmsspänning	V_{AC}	230
Batterispänning	V_{DC}	10,8–18
Batterityp		Li-jon
Vikt	kg	5,7

Säkringar:

Europa	230 V	16 Ampere, starkström
--------	-------	-----------------------

Definitioner: Säkerhetsföreskrifter

Definitionerna nedan beskriver allvarlighetsgraden för vart och ett av signalorden. Vänligen läs bruksanvisningen och notera dessa symboler.



FARA: Indikerar en omedelbart riskfylld situation som, om den inte undviks, **kommer att resultera i dödsfall eller allvarlig personskada.**



VARNING: Indikerar en potentiellt riskfylld situation som, om den inte undviks, **skulle kunna resultera i dödsfall eller allvarlig personskada.**



SE UPP! Indikerar en potentiellt riskfylld situation som, om den inte undviks, **kan resultera i mindre eller medelmåttig personskada.**

OBSERVERA: Anger en praxis som **inte är relaterad till personskada** som, om den inte undviks, **skulle kunna resultera i egendomsskada.**



Anger risk för elektrisk stöt.



Anger brandfara.

Batteripaket		DCB121	DCB123	DCB140	DCB141	DCB142	DCB180	DCB181	DCB182	DCB183
Batterityp		Li-jon	Li-jon	Li-jon	Li-jon	Li-jon	Li-jon	Li-jon	Li-jon	Li-jon
Spänning	V_{DC}	10,8	10,8	14,4	14,4	14,4	18	18	18	18
Kapacitet	A_h	1,3	1,5	3,0	1,5	4,0	3,0	1,5	4,0	2,0
Vikt	kg	0,2	0,2	0,53	0,30	0,54	0,64	0,35	0,61	0,40

Laddare		DCB105			
Starkströmsspänning	V_{AC}	230 V			
Batterityp		Li-jon			
Ung. laddningstid	min	30	45	55	70
		(1,5 Ah batteripaket)	(2,0 Ah batteripaket)	(3,0 Ah batteripaket)	(4,0 Ah batteripaket)
Vikt	kg	0,49			

Säkerhetsinstruktioner för Radio

- **Vanvårda inte sladden.** Bär aldrig radion i sladden. Dra aldrig i sladden för att koppla ur den från uttaget. Håll undan sladden från värme, olja och skarpa kanter.
- **Ta ur batteripaketet.** Stäng av innan den lämnas utan uppsikt. Ta bort batteripaketet när den inte används, innan byte av tillbehör eller tillsatser och innan service.

- Denna apparat är avsedd att användas vid måttliga klimatförhållanden.
- Denna apparat är inte avsedd att användas av personer (inklusive barn) med reducerad fysisk, sensorisk eller mental förmåga eller med begränsad erfarenhet eller kunskap såvida inte de är under uppsikt eller fått instruktioner om användning av apparaten av en person som är ansvarig för deras säkerhet.

- Barn bör övervakas för att garantera att de inte leker med apparaten.
- Laddaren/radion får inte utsättas för dropp eller stänk, inga föremål fyllda med vätska, såsom vaser får placeras på apparaterna.
- Inga öppna lågor såsom tända ljus, får placeras ovanpå radion/laddaren.
- Elkontakten används för att koppla ifrån enheten, frångopplingsenheten (kontakten) skall vara direkt åtkomlig.

Märkningar på radion

Följande bildikoner visas på radion:



Läs instruktionshandboken.

Viktiga Säkerhetsinstruktioner för alla Batteriladdare

SPARA DESSA INSTRUKTIONER: Denna manual innehåller viktiga säkerhets- och driftsinstruktioner för DCB105 batteriladdare.

- Innan laddaren används läs igenom alla instruktioner och varningar om laddaren, batteripaket och produkten för användning av batteripaketet.



VARNING: Risk för stötar. Låt ingen vätska komma in i laddaren. Det kan resultera i elektriska stötar.



VARNING: Risk för brännskador. För att minska risken för skador ladda endast DEWALT laddningsbara batteripaket. Andra typer av batterier kan överhettas och brista vilket kan resultera i personskador och egendomsskador. Ladda inte icke-laddningsbara batterier.



SE UPP: Barn bör övervakas för att garantera att de inte leker med apparaten.



VARNING: Risk för explosion och det interna batteriet sätts tillbaka felaktigt. Byt endast till samma eller likvärdig typ.

OBSERVERA: Under vissa förhållanden när laddaren är inkopplad i eluttaget kan den kortslutas av främmande föremål. Främmande föremål som är ledande såsom, men inte begränsat till, slipdamm, metallspån, stålull, aluminiumfolie eller ansamling av metarpartiklar bör hållas borta från laddningshållrummet. Koppla alltid ifrån

laddaren från eluttaget när det inte finns något batteripaket i hållrummet. Koppla ifrån laddaren vid rengöring.

- **Försk INTE att ladda batteripaketet med någon annan laddare än den som tas upp i denna manual.** Laddaren och batteripaketet är speciellt konstruerade att fungera tillsammans.
- **Dessa laddaren är inte avsedda att användas för annat än laddning av DEWALT laddningsbara batterier.** All annan användning kan resultera i brandrisk, elektriska stötar eller död med elektrisk ström.
- **Utsätt inte laddaren för regn eller snö.**
- **Dra i själva kontakten och inte i sladden när laddaren kopplas ur.** Detta kommer att minska risken för skador på den elektriska kontakten och sladden.
- **Se till att sladden placeras så att ingen går på den, snubblar på den eller att det på annat sätt riskerar att skadas eller påfrestas.**
- **Använd inte förlängningssladd såvida inte det är absolut nödvändigt.** Användning av en olämplig förlängningssladd kan resultera i risk för brand, elektriska stötar eller död av elektrisk ström.
- **När en laddare hanteras utomhus, gör detta alltid på en torr plats och använd en förlängningssladd som är avsedd för utomhusbruk.** Användning av en sladd som passar för utomhusanvändning minskar risken för elektrisk stöt.
- **Blockera inte ventilationsöppningarna på laddaren. Ventilationsöppningarna är placerade ovanpå och på sidorna av laddaren.** Placera laddaren undan från alla heta källor.
- **Använd inte laddaren med skadad sladd eller kontakt** – byt ut dem omedelbart.
- **Använd inte laddaren om den utsatts för skarpa stötar, tappats eller skadats på annat sätt.** Ta den till ett auktoriserat servicecenter.
- **Demontera inte laddaren, ta den till ett auktoriserat servicecenter när service eller reparation behövs.** Felaktig montering kan resultera i risker för elektriska stötar, dödsfall via elektricitet eller brand.
- **Koppla ifrån laddaren från uttaget innan den regörs. Detta kommer att minska risken för elektriska stötar.** Borttagning av batteripaketet kommer inte att minska risken.
- **Försök ALDRIG att ansluta två laddare tillsammans.**

SVENSKA

- **Laddaren är konstruerad för att arbeta med standard 230 V hushållsström. Försök inte att använda någon annan spänning. Detta gäller inte för billaddaren.**

SPARA DESSA INSTRUKTIONER

Laddare

DCB105 laddaren accepterar 10,8 V, 14,4 V och 18 V Li-jon (DCB121, DCB123, DCB140, DCB141, DCB142, DCB180, DCB181, DCB182, och DCB183) batteripaket.

Dessa laddare kräver inga inställningar och är skapade för att vara så enkla som möjligt att hantera.





Laddningsprocedur (bild [fig.] 3)

1. Koppla in laddaren i lämpligt 230 V uttag innan batteripaketet sätts i.
2. Sätt i batteripaketet (n) i laddaren, se till att paketet är helt isatt i laddaren. Den röda (laddar) lampan börjar blinka kontinuerligt för att indikera att laddningsprocessen har startat.
3. Fullföljandet av laddningen kommer att indikeras genom att den röda lampan förblir PÅ kontinuerligt. Paketet är fulladdat, och kan användas vid detta tillfälle eller lämnas i laddaren.

OBSERVERA: För att garantera maximal prestanda och livslängd för Li-jon batterier bör batteripaketet laddas fullt innan första användning.

Laddningsprocedur

Se tabellen här nedan för status på laddningen av batteripaketet.

Status på laddningen	
 laddar	— — — —
 helt uppladdat	_____
 het/kall paketfördröjning	—• —• —• —•
 problem paket eller laddare	••••••••••••••
 problem strömledning	••••••••••

Denna laddare kommer inte att ladda ett felaktigt batteripaket. Laddaren kommer att indikera ett felaktigt batteri genom att vägra att tända eller genom att visa blinkmönster för problempaket eller laddare.

OBSERVERA: Detta kan också betyda att det är problem med en laddare.

Om laddaren indikerar ett problem, låt testa laddaren och batteripaketet hos ett auktoriserat servicecenter.

Het/kall paketfördröjning

När laddaren upptäcker ett batteri som är för varmt eller för kallt, startar den automatiskt en het/kall paketfördröjning, vilket skjuter upp laddningen tills batteriet har nått en lämplig temperatur. Därefter växlar laddaren automatiskt till paketets laddningsläge. Denna funktion garanterar maximal livslängd för batteriet.

XR Li-jon verktyg är konstruerade med ett elektroniskt skyddssystem som kommer att skydda batteriet mot överladdning, överhettning eller kraftig urladdning.

Verktyget kommer automatiskt att koppla från det om det elektroniska skyddssystemet aktiveras. Om detta inträffar, låt Li-jon-batteriet sitta i laddaren till dess det är full-laddat.

Ett kallt batteripaket kommer att ladda med ungefär halva hastigheten mot ett varmt batteri. Batteripaketet kommer att laddas med en lägre hastighet genom hela laddningscykeln och kommer inte att återgå till maximal laddningshastighet även om batteriet blir varmt.

Viktiga Säkerhetsinstruktioner för alla Batteripaket

Vid beställning av utbytes-batteripaket, se till att inkludera katalognummer och spänning.

Batteripaketet är inte fulladdat direkt från kartongen. Innan batteripaketet och laddaren används, läs igenom säkerhetsinstruktionerna nedan och följ laddningsproceduren som anges.

LÄS ALLA INSTRUKTIONER

- **Ladda inte eller använd batteripaketet i explosiv atmosfär, såsom i närheten av brännbara vätskor, gaser eller damm.** Isättning och borttagning av batteripaketet från laddaren kan antända dammet eller ångorna.
- **Tvinga aldrig in batteripaketet in i laddaren. Modifiera inte batteripaketet på något sätt så att det passar i en icke-kompatibel laddare då batteripaketet kan brista och orsaka allvariga personskador.**
- **Ladda endast batteripaketet i därför avsedd DEWALT laddare.**
- **Skvätt INTE eller sänk ned i vatten eller annan vätska.**
- **Förvara inte eller använd verktyget och batteripaketet på platser där temperaturen kan nå upptill eller överstiga 40 °C (såsom utomhusskjul eller metallbyggnader under sommaren).**

- Batterier får utsättas för överdriven värme såsom solsken, eld eller liknande.
- För bästa resultat se till att batteripaketet är fulladdat innan det används.



VARNING: Försök aldrig att öppna batteripaketet av någon anledning. Om batteripaketets hölja spricker eller är skadat sätt inte in det i laddaren. Krossa inte, tappa eller skada batteripaketet. Använd inte ett batteripaket som fått en kraftig stöt, tappats, körts över eller skadats på något annat sätt (t.ex. genomborrad av en spik, träffad av en hammare, klivits på). Det kan resultera i elektriska stötar eller dödsfall av elektisk ström. Skadade batteripaket skall returneras till servicecenter för återvinning.



SE UPP! När det inte används, placera verktyget på sin sida, på en stadig yta, där det inte kommer att orsaka fara för snavande eller fallande. Vissa verktyg med stora batteripaket kommer att stå upprätt på batteripaketet, men kan lätt slås omkull.

SPECIFIKA SÄKERHETSINSTRUKTIONER FÖR LITIUM-JON (Li-jon)

- **Bränn inte batteripaketet, även om det är svårt skadat och helt utslitet.** Batteripaketet kan explodera i elden. Giftiga ångor och ämnen skapas när batteripaket med litium-jon bränns.
- **Om batteriets innehåll kommer i kontakt med huden, tvätta omedelbart området med mild tvål och vatten.** Om batterivätskan kommer in i ögat, skölj med vatten över det öppna ögat under 15 minuter eller tills irritationen upphör. Om medicinsk omsorg behövs består batteri-elektrolyten av en blandning av flytande organiska karbonater och litiumsalter.
- **Innehållet i öppnade battericeller kan ge upphov till andningsirritation.** Tillhandahåll frisk luft. Om symtom kvarstår, sök medicinsk vård.



VARNING: Fara för brännskada. Batterivätskan kan vara lättantändlig om den utsätts för gnista eller eld.

Batteripaket

BATTERITYP

DCR016 arbetar med 10,8 volt, 14,4 volt och 18 volt XR Li-jon batteripaket.

DCB121, DCB123, DCB140, DCB141, DCB142, DCB180, DCB181, DCB182 och DCB183 batteripaket kan användas. Se **Tekniska data** för mer information.

Förvaringsrekommendationer

1. Den bästa förvaringsplatsen är en som är sval och torr, långt bort från direkt solljus och för mycket värme eller kyla. För optimal batterifunktionalitet och livslängd, förvara batteripaket vid rumstemperatur när de inte används.
2. För långvarig förvaring rekommenderas att förvara ett fulladdat batteripaket på en kall och torr plats utan laddare för optimalt resultat.

OBSERVERA: Batteripaket bör inte förvaras helt urladdade. Batteripaketet behöver laddas innan det används igen.

Etiketter på laddare och batteripaket

Som tillägg till de piktografier som används i denna handbok visar etiketterna på laddaren och batteripaketet följande piktografier:



Läs instruktionshandbok före användning.



Batteriladdning.



Batteriet laddat.



Het/kall paketfördröjning.



Problem med paket eller laddare.



Problem med strömledning.



Stick inte in ledande föremål.



Ladda inte skadade batteripaket.



Använd endast med DEWALT's batteripaket, andra kan spricka och orsaka personskada och skador.



Utsätt inte för vatten.



Se till att undermåliga sladdar omedelbart byts ut.

SVENSKA



Ladda endast mellan 4 °C och 40 °C.



Kassera batteripaketet med vederbörlig hänsyn till miljön.

LI-ION



Bränn inte batteripaketet.



Li-ion Laddar batteripaket med Li-jon.



Se **Tekniska data** angående laddningstid.

Förpackningens innehåll

Förpackningen innehåller:

- 1 Radio
- 1 Instruktionshandbok
- 1 Sprängskiss
 - Kontrollera om radion, delar eller tillbehör fått skador som kan tänkas ha uppstått under transporten.
 - Ta dig tid att grundligt läsa och förstå denna handbok före användning.

Beskrivning (bild 1–3)



VARNING: Modifiera aldrig radion eller någon del av det. Skada eller personskada kan uppstå.

- Strömknapp
 - Volymratt
 - Pilknappar
 - Lägesknapp
 - Klockknappar
 - Minnesknappar
 - EQ-knapp
 - LCD-display
 - Batterifackets spärr
 - Batteribehållare
 - Extraport
 - Lock knappcells batteri
- m. Knappcells batteri
- Batteripaket
 - Bränslemätare

Elektrisk Säkerhet

Kontrollera alltid att batteripaketets spänning motsvarar spänningen på klassificeringsplattan. Se också till att spänningen hos din laddare motsvarar den hos din starkströmsförsörjning.



VARNING: Risk för elektrisk stöt. Använd endast på torra platser.

Om starkströmssladden är skadad måste den bytas ut mot en speciellt preparerad sladd som finns att få genom DEWALTs serviceorganisation.

Användning av Förlängningssladd

Om en förlängningssladd behövs, använd en godkänd 3-kärnig förlängningssladd, som är lämplig för detta verktygs strömbehov (se **Tekniska data**). Minsta ledningsstorlek är 1,5 mm²; maximala längden är 30 m.

Vid användning av en sladdvinda, dra alltid ut sladden helt och hållet.

HOPMONTERING OCH JUSTERING

Insättning av ett batteripaket

(bild 1, 3)



VARNING: Använd endast DEWALTs batteripaket och laddare.

OBSERVERA: Se till att ditt batteripaket är helt uppladdat. Om batteripaketet inte producerar tillräcklig effekt, ladda batteripaketet genom att följa instruktionerna i laddarens handbok.

OBSERVERA: För att garantera maximal prestanda och livslängd för Li-jon batterier bör batteriet laddas under minst 10 timmar innan första användning.

- Lossa haken (i) för att öppna batterifackets lock.
- Sätt i batteripaketet (n) i behållaren tills det sitter helt fast.
- Stäng och haka fast batterifackets lock.

BRÄNSLEMÄTARE BATTERIPAKET (FIG. 3)

Vissa DEWALT batteripaket inkluderar en bränslemätare vilket består av tre gröna LED-lampor som indikerar laddningsnivån som finns kvar i batteripaketet.

För att slå till bränslemätaren tryck in och håll kvar bränslemätarknappen (o). En kombination av de tre LED-lamporna kommer att lysa för att ange kvarvarande laddningsnivå. När laddningen i batteriet är under den användbara gränsen kommer inte bränslemätaren att lysa och batteriet behöver laddas.

OBSERVERA: Bränslemätaren är endast en indikering på laddning som finns kvar i batteripaketet. Den indikerar inte verktygets funktionalitet och kan variera baserat på produktkomponenter, temperatur och slutanvändarens användning.

Installation av knappcellsbatteriet (bild 1, 2)



VARNING: Vid byte av batteri ersätt den med samma varumärke och typ. Observera polariteten (+ och -) vid byta av batterier. För vara inte eller bär batterier så att metallföremål kommer i kontakt med de exponerade terminalerna.

Din radio är utrustad med minne för att spara tiden och dina valda kanaler i minnet. När radion är AV strömförsörjs detta minne av ett knappcellsbatteri som medföljer radion.

1. Stäng av radion och koppla bort den från strömkällan.
2. Öppna batterifacket genom att lyfta upp batterifackets spärr (i).
3. Skruva bort skruven (p) på batteriets lock (l).
4. Tryck ner på batteriets lockspärr och dra för att öppna.
5. Sätt in knappcellsbatterierna (m) i enlighet med diagrammet inuti knappcellsbatteriets hållare.
6. Sätt tillbaka batteriets lucka, sätt in skruven och dra åt.
7. Stäng batterifacket ordentligt.

OBSERVERA: För att återställa LCD-skärmen, klocka och förinställningar, ta ut knappcellsbatteriet och sätt tillbaks det. Följ denna procedur om skärmen förefaller att låsa sig.

ANVÄNDNING

Bruksanvisning



VARNING: Laktta alltid säkerhetsinstruktionerna och tillämpbara bestämmelser.



VARNING: Placera inte radion i miljöer där den kan utsättas för dropp eller stänk.

Strömhantering (bild 4)

Linda ut sladden och koppla in den i ett 110 eller 230 V AC vägguttag.

Hantering av radion (bild 1)

INSTÄLLNING ENERGI/VOLYM

1. För att slå på radion, tryck på strömbrytaren (a).
2. Vrid ratten (b) medurs för att höja ljudet. För att sänka ljudet, vrid moturs.

LÄGESFUNKTION

För att välja en av lägesfunktionerna (FM, AM eller AUX) tryck på lägesknappen (d) tills den önskade funktionen har hittats. Till exempel, om radion är på FM, som ses i övre vänstra delen av LCD-skärmen (h), tryck lägesknappen två gånger för att ändra till AUX.

AVSTÄMNING- ELLER SÖKFUNKTION

Det finns två metoder för att hitta önskad frekvens.

För inställning: Skjut på högerpilen för att flytta inställningen upp på frekvensbandet, skjut på vänsterpilen för att flytta mottagningen nedåt på frekvensbandet.

För att söka: Tryck på den högra pilknappen (c) en gång och släpp upp. Mottagarens frekvens kommer att öka, för att söka efter först radiostation med acceptabel styrka, och stanna på den stationen. Den högra pilknappen kan tryckas igen för att fortsätta söka efter en radiostation på högre frekvenser. Den vänstra pilknappen kan tryckas för att söka efter radiostationer på lägre frekvenser. Sökfunktionen är tillgänglig i AM- och FM-lägena.

ATT PROGRAMMERA MINNESKNAPPARNA

Tio FM- och fem AM-radiostationer kan ställas in oberoende av varandra. Efter programmering av knapparna kommer en tryckning på 1, 2, 3, 4 eller 5 att genast ändra frekvensen till den förinställda stationen.

1. Sätt på strömmen.
2. Ställ in radion på önskad station (se **Avstämning- eller Sökfunktion**).
3. Tryck och håll in en av de önskade minnesknapparna (f). Stationsinställningen börjar blinka på LCD-skärmen (h). Fortsätt att hålla in knappen tills blinkandet upphör. Minnesknappen har nu ställts in.
4. Upprepa stegen 2 och 3 för att ställa in de andra minnesknapparna.

ATT PROGRAMMERA KLOCKAN

1. Sätt på strömmen (se **Justering av effekt/volymkontroll**).
2. Tryck och håll in klock-knappen (e) tills LCD-skärmen (h) börjar blinka.

- Tryck på den vänstra pilknappen för att öka timmarna på displayen eller tryck på och håll kvar knappen för att öka kontinuerligt. Använd höger pilknapp för att ställa in minuterna på samma sätt.

OBSERVERA: Om du inte trycker på en knapp inom 5 sekunder kommer klockprogrammeringsfunktionen automatiskt att återgå till den tidigare inställningen.

- När tiden är inställd, tryck på och håll kvar klockknappen tills tiden på LCD-displayen slutar att blinka.

FÖR INSTÄLLNING AV EQ

Ljudkvaliteten kan justeras genom frekvenskorrigering av basen eller diskanten hos radion.

- Tryck på EQ-knappen (g) för att välja bas eller diskant.
- Tryck på höger pilknapp för att öka den valda inställningen eller vänstra pilknappen för att minska den.
- När alla önskade inställningar uppnåtts låt alla knappar vara orörda i mer än tre sekunder. Proceduren kommer att avslutas och frekvenskorrigeringsinställningen kommer att förbli aktiv.

Viktiga radionoteringar

- Radion kommer att kunna köras i upp till 8 timmar på ett fulladdat 4,0 amptimmars batteri. Användning av batterier med lägre spänning eller kapacitet kommer att resultera i kortare användningstid.
- Mottagningen kommer att variera, beroende på placering och på radiosignalens styrka.
- Vissa generatorer kan ge upphov till bakgrundsbrus.
- AM-mottagning kommer med största sannolikhet att vara klarare vid drift med ett batteripaket.
- För att använda extraporten (k), sätt in utgångskontakten från en CD eller iPod*/MP3-spelare i porten (fig. 1). Ljudet från den externa källan spelas upp via högtalarna på DCR016.

* iPod är ett registrerat varumärke för Apple Inc.

UNDERHÅLL

Din DEWALT laddare/radio har konstruerats för att arbeta över en lång tidsperiod med minimalt underhåll. Kontinuerlig tillfredsställande drift beror på ordentlig vård.

Serviceanmärkingar

Denna produkt är inte servicebar. Det finns inga användarservicebara delar inuti radion. Service på ett auktoriserat servicecenter krävs för att undvika skador på interna komponenter känsliga för statisk elektricitet.



Rengöring



VARNING: Använd aldrig lösningsmedel eller andra skarpa kemikalier för att rengöra de icke-metalliska delarna på radion. Dessa kemikalier kan försvaga de material som används i dessa delar. Använd en trasa som bara är fuktad med vatten och mild tvål. Låt aldrig någon vätska komma in i radion; sänk aldrig ner någon del av radion i en vätska.

RENGÖRINGSINSTRUKTIONER FÖR LADDARE



VARNING: Risk för stötar. Koppla ifrån laddaren från strömuttaget innan rengöring. Smuts och fett kan avlägsnas från utsidan av radion med en trasa eller med en mjuk, icke-metallisk borste. Använd inte vatten eller rengöringsvätska.

Extra tillbehör



VARNING: Eftersom andra tillbehör än de som erbjuds av DEWALT inte har testats med denna produkt, kan användningen av sådana tillbehör med denna radio vara riskabelt. För att minska risken för personskada bör endast tillbehör som rekommenderas av DEWALT användas med denna produkt.

Rådfråga din återförsäljare för ytterligare information angående lämpliga tillbehör.

Att skydda miljön



Separat insamling. Denna produkt får inte kasseras tillsammans med vanligt hushållsavfall.

Skulle du en dag upptäcka att din produkt från DEWALT behöver ersättas eller att du inte längre har någon användning för den, kassera den inte tillsammans med hushållsavfallet. Gör denna produkt tillgänglig för separat insamling.



Separat insamling av använda produkter och förpackningar möjliggör att ämnena kan återvinnas och användas igen. Återanvändning av återvunna ämnen bidrar till att förhindra miljöföroreningar och minskar behovet av råmaterial.

Lokala bestämmelser kan ge anvisningar för separat insamling av elektriska produkter från hushållen, på kommunala avfallsanläggningar eller via återförsäljaren när du köper en ny vara.

DEWALT tillhandahåller en inrättning för insamling och återvinning av DEWALTs produkter när dessa har nått slutet på sin livslängd. För att utnyttja denna tjänst, återsänd din vara till något behörigt reparationsombud, som kommer att tillvarata den å dina vägnar.

Du kan kontrollera var ditt närmaste behöriga reparationsombud finns, genom att kontakta det lokala kontoret för DEWALT på den adress som anges i denna handbok. Alternativt finns en förteckning över behöriga reparationsombud för DEWALT och komplett information om vår service efter försäljning, med kontaktadresser, på Internet på: www.2helpU.com.



Uppladdningsbart batteripaket

Detta batteripaket för långvarigt bruk måste laddas upp när det inte åstadkommer tillräcklig effekt på arbetsmoment som det lätt kunde klara tidigare. Vid slutet av dess tekniska livslängd, kassera det med vederbörlig hänsyn till vår miljö:

- Töm batteripaketet helt och hållet och ta sedan bort det från radion.
- Li-jon-, NiCd- och NiMH-celler är återvinningsbara. Tag dem till din återförsäljare eller till en lokal återvinningsstation. De insamlade batteripaketerna kommer att återvinnas eller kasseras på ett korrekt sätt.

GARANTI

DEWALT har förtroende för kvaliteten på sina produkter, och erbjuder en enastående garanti för professionella användare av produkten. Denna garanti-deklaration kommer som tillägg till och inskränker inte dina kontraktsmässiga rättigheter i egenskap av professionell användare, eller dina lagstadgade rättigheter i egenskap av enskild icke-professionell användare. Garantin är giltig i de territorier som tillhör medlemsstaterna i Europeiska unionen och det europeiska frihandelsområdet.

• 30 DAGARS RISKFRI TILLFREDSSTÄLLELSE-GARANTI •

Om du inte är helt nöjd med funktionaliteten hos ditt verktyg från DEWALT kan du helt enkelt återlämna det inom 30 dagar, i komplett skick, med alla ursprungliga delar så som det köpts, till inköpsstället, för full återbetalning eller byte. Produkten måste ha blivit utsatt för rimligt slitage och nötning, och bevis på inköpet måste visas upp.

• KONTRAKT PÅ ETT ÅRS FRI SERVICE •

Om du behöver underhåll eller service för ditt DEWALT verktyg inom 12 månader från inköp har du rätt till en service utan kostnad. Den kommer att utföras utan kostnad hos ett auktoriserat DEWALT reparationsombud. Bevis på köpet måste visas upp. Detta inkluderar arbete. Det innefattar inte tillbehör och reservdelar, såvida dessa inte faller inom ramen för garantin.

• ETT ÅRS FULLSTÄNDIG GARANTI •

Om din produkt från DEWALT produkt faller på grund av bristfälligt material eller tillverkning inom 12 månader efter inköpsdatum, garanterar DEWALT att vi kostnadsfritt byter ut alla felaktiga delar eller – efter vårt gottfinnande – kostnadsfritt byter ut enheten, förutsatt att:

- Produkten inte har använts felaktigt;
- Produkten bara har utsatts för rimligt slitage och nötning;
- Reparationer inte har försökt göras av obehöriga personer;
- Bevis på köpet visas upp;
- Produkten återlämnas i fullständigt skick, med alla sina ursprungliga beståndsdelar.

Om du vill göra ett yrkande, kontakta din återförsäljare eller leta efter din närmaste auktoriserade DEWALT reparationsombud i DEWALT katalogen eller kontakta ditt DEWALT kontor på den adress som anges i denna manual. En förteckning över behöriga reparationsombud för DEWALT och komplett information om vår service efter försäljning finns tillgängligt på Internet på:
www.2helpU.com.

RADYO DCR016

Tebrikler!

Bir DEWALT ürününü tercih ettiniz. Uzun süreli deneyim, sürekli ürün geliştirme ve yenilik DEWALT markasının profesyonel elektrikli alet kullanıcıları için en güvenilir ortaklardan birisi haline gelmesini sağlamaktadır.

Teknik Veriler

		DCR016
Güç Kaynağı		AC/DC
Şebeke voltajı	V_{AC}	230
Akü voltajı	V_{DC}	10,8–18
Akü tipi		Li-Ion
Ağırlık (akü hariç)	kg	5,7

Sigortalar:

Avrupa	230 V	16 Amper, şebeke
--------	-------	------------------

Tanımlar: Güvenlik Talimatları

Aşağıdaki tanımlar her işaret sözcüğü için şiddet derecesini gösterir. Lütfen kılavuzu okuyunuz ve bu simgelere dikkat ediniz.



TEHLİKE: Engellenmemesi halinde **ölüm veya ciddi yaralanma** ile sonuçlanabilecek çok yakın bir tehlikeli durumu gösterir.



UYARI: Engellenmemesi halinde **ölüm veya ciddi yaralanma** ile sonuçlanabilecek potansiyel bir tehlikeli durumu gösterir.



DİKKAT: Engellenmemesi halinde **önemsiz veya orta dereceli yaralanma** ile sonuçlanabilecek potansiyel bir tehlikeli durumu gösterir.

İKAZ: Engellenmemesi halinde **maddi hasara neden olabilecek, yaralanma ile ilişkisi olmayan durumları** gösterir.



Elektrik çarpması riskini belirtir.



Yangın riskini belirtir.

Akü		DCB121	DCB123	DCB140	DCB141	DCB142	DCB180	DCB181	DCB182	DCB183
Akü tipi		Li-Ion	Li-Ion	Li-Ion	Li-Ion	Li-Ion	Li-Ion	Li-Ion	Li-Ion	Li-Ion
Voltaj	V_{DC}	10,8	10,8	14,4	14,4	14,4	18	18	18	18
Kapasite	A_h	1,3	1,5	3,0	1,5	4,0	3,0	1,5	4,0	2,0
Ağırlık	kg	0,2	0,2	0,53	0,30	0,54	0,64	0,35	0,61	0,40

Şarj Cihazı		DCB105			
Ana şebeke voltajı	V_{AC}	230 V			
Akü tipi		Li-Ion			
Yaklaşık şarj süresi	min	30	45	55	70
		(1,5 Ah akü)	(2,0 Ah akü)	(3,0 Ah akü)	(4,0 Ah akü)
Ağırlık	kg	0,49			

Radyo için Güvenlik Talimatları

- **Kordonu zorlamayın.** Radyoyu kesinlikle kablosundan taşımayın. Prizden ayırmak için kesinlikle kabloyu çekmeyin. Kabloyu ısıdan, yağdan ve keskin kenarlardan uzak tutun.
- **Bataryayı çıkarın.** Gözetimsiz bırakmadan önce kapatın. Akü kullanılmadığı zaman, herhangi bir parça veya aksesuar değiştirmeden veya bakıma almadan önce aküyü çıkarın.
- **Bu cihaz ılıman iklimlerde kullanılmak üzere tasarlanmıştır.**
- **Cihaz, güvenliklerinden sorumlu kişi gözetiminde cihazın kullanımını hakkında bilgi verilmeksizin, sınırlı fiziksel (çocuklar dahil), duyuşsal veya zihinsel kapasiteli veya deneyimsiz ve bilgisiz kişiler tarafından kullanılmamalıdır.** Cihazla oynamadıklarından emin olmak için çocuklar gözetim altında tutulmalıdır.
- **Şarj cihazı/radyo damlamaya veya sıçramaya maruz kalmamalıdır; vazo benzeri sıvıyla dolu cisimler üzerine konmamalıdır.**
- **Yanan mum gibi açık ateş kaynakları radyo/şarj cihazının üzerine konmamalıdır.**
- **Şebeke fişi aletin elektriğini kesme aygıtı olarak kullanılmaktadır; elektrik kesme aygıtı (fiş) her zaman erişilebilir olmalıdır.**

Radyonun Üzerindeki İşaretler

Radyo üzerinde aşağıdaki semboller gösterilir:



Kullanım kılavuzunu okuyun.

Tüm Akü Şarj Cihazları İçin Önemli Güvenlik Talimatları

TALİMATLARI SAKLAYIN: Bu kılavuz, DCB105 şarj cihazları ile ilgili önemli güvenlik ve çalıştırma talimatları içerir.

- **Şarj cihazını kullanmadan önce şarj cihazının, akünün ve üründe kullanılan akünün üzerindeki talimatları ve uyarıcı işaretleri okuyun.**



UYARI: Elektrik çarpması tehlikesi. Şarj cihazının içine sıvı kaçmasına izin vermeyin. Elektrik çarpmasına neden olabilir.



DIKKAT: Yanma tehlikesi. Yaralanma riskini azaltmak için, yalnızca DEWALT şarjlı akü takımlarını şarj edin. Diğer tip

aküler aşırı ısınabilir ve yaralanmalara veya maddi hasara neden olabilecek şekilde patlayabilir. Yeniden şarj edilemeyen aküleri şarj etmeyin.



DIKKAT: Cihazla oynamadıklarından emin olmak için çocuklar gözetim altında tutulmalıdır.



DIKKAT: Dahili batarya hatalı şekilde değiştirilmişse patlama tehlikesi vardır. Yalnızca aynı veya muadili tipte değiştirin.

İKAZ: Belirli koşullar altında, şarj cihazı güç kaynağına takılıyken, yabancı maddeler tarafından kısa devre yapılabilir. Bunlarla sınırlı olmamak kaydıyla iletken nitelikteki taşlama tozu, metal yongalar, çelik yünü, alüminyum folyo veya metal parçacık birikimi gibi yabancı maddeler şarj cihazının yuvalarından uzak tutulmalıdır. Yuvada akü yokken şarj cihazını daima güç kaynağından çıkarın. Şarj cihazının fişini temizlemeden önce çıkarın.

- **Aküyü bu kılavuzdaki şarj cihazlarından başka cihazlarla şarj etmeye ÇALIŞMAYIN.** Şarj cihazı ve akü özellikle birlikte çalışacak şekilde tasarlanmıştır.
- **Bu şarj cihazları DEWALT şarjlı akülerini şarj etmekten başka kullanımlar için tasarlanmamıştır.** Başka kullanımlar yangın veya elektrik çarpmasına yol açabilir.
- **Şarj cihazını yağmura veya kara maruz bırakmayın.**
- **Şarj cihazını fişten çıkarırken kablodan değil fişten tutarak çekin.** Bu, elektrik fişine ve kablosuna hasar verilmesi riskini azaltır.
- **Kablonun üzerine basılmayacak, ortalıkta gezinmeyecek veya başka şekilde hasara ve gerginliğe maruz kalmayacak şekilde yerleştirildiğinden emin olun.**
- **Kesinlikle gerekli olmadıkça uzatma kablosu kullanmayın.** Yanlış uzatma kablosu kullanımı yangın veya elektrik çarpmasına neden olabilir.
- **Şarj cihazını açık ortamlarda çalıştırırken her zaman kuru bir mekan sağlayın ve açık havada kullanmaya uygun bir uzatma kablosu kullanın.** Açık havada kullanıma uygun bir kablonun kullanılması elektrik çarpması riskini azaltır.

- **Şarj cihazı üzerindeki havalandırma yuvalarını tıkamayın. Havalandırma yuvaları şarj cihazının üst ve yan kısımlarına yerleştirilmiştir. Şarj cihazını herhangi bir ısı kaynağından uzaktaki bir yere koyun.**
- **Şarj cihazını hasarlı kordon veya fişle çalıştırmayın — bunları derhal değiştirin.**
- **Şarj cihazını sert bir darbe aldıysa, düştüyse veya herhangi bir şekilde hasar gördüyse çalıştırmayın. Yetkili bir servis merkezine götürün.**
- **Şarj cihazını sökmeyin; servis veya onarım gerektiğinde yetkili bir servis merkezine götürün. Yanlış yeniden takma elektrik çarpmasına veya yangına yol açabilir.**
- **Herhangi bir temizlik işlemi yapmadan önce şarj cihazının fişini prizden çekin. Bu, elektrik çarpması riskini azaltır. Aküyü çıkarmak bu riski azaltmaz.**
- **ASLA 2 şarj cihazını bir arada bağlamaya çalışmayın.**
- **Şarj cihazı standart 230 V mesken elektriği gücüyle çalışmak üzere tasarlanmıştır. Cihazı başka bir voltajla kullanmaya çalışmayın. Bu araba şarj cihazı için geçerli değildir.**

TALİMATLARI SAKLAYIN

Şarj cihazları

DCB105 şarj cihazı 10,8 V, 14,4 V ve 18 V Li-Iyon (DCB121, DCB123, DCB140, DCB141, DCB142, DCB180, DCB181, DCB182, ve DCB183) akü takımları için uygundur.

Bu şarj cihazının ayara ihtiyacı yoktur ve olabildiğince kolay çalıştırılmak üzere tasarlanmıştır.





Şarj Etme (şekil [fig.] 3)

1. Akü takımını takmadan önce şarj cihazını 230 V'lik uygun prize takın.
2. Akü (n) takımını şarj cihazına takın, paketin şarj cihazına tamamen oturduğundan emin olun. Sürekli yanıp sönen kırmızı (şarj) ışık, şarj işleminin başladığını gösterir.
3. Kırmızı ışığın sürekli AÇIK kalması, şarjın tamamlandığını gösterir. Akü tamamen şarj olmuştur ve hemen kullanılabilir veya şarj cihazında bırakılabilir.

NOT: Lityum iyon akülerden maksimum performans almak ve akülerin kullanım ömrünü uzatmak için, kullanmadan önce tam olarak şarj edin.

Şarj İşlemi

A күnün şarj durumu için aşağıdaki tabloya bakın.

Şarj durumu	
 şarj oluyor	— — — —
 tamamen şarj oldu	_____
 sıcak/soğuk akü gecikmesi	— • — • — • — •
 paket veya şarj cihazında sorun	• • • • • • • •
 güç hattında sorun	• • • • • • • •

Bu şarj cihazı arızalı bir akü takımını şarj etmeyecektir. Şarj cihazı, ışığı geri çevirerek veya paket ya da şarj sorunu yanıp sönmeye şablonunu görüntüleyerek akünün arızalı olduğunu gösterecektir.

NOT: Bu aynı zamanda şarj cihazının arızalı olduğu anlamına da gelebilir.

Şarj cihazı bir sorun gösteriyorsa, şarj cihazını ve akü takımını test edilmek üzere yetkili bir servis merkezine gönderin.

Sıcak/Soğuk Akü Gecikmesi

Şarj cihazı bir akünün çok sıcak veya çok soğuk olduğunu tespit ederse, otomatik olarak Sıcak/Soğuk Akü Gecikmesini başlatır ve akü uygun sıcaklığa ulaşana kadar şarj işlemini durdurur. Şarj cihazı bundan sonra otomatik olarak şarj moduna geçer. Bu özellik maksimum akü ömrü sağlamaktadır.

XR Li-Ion cihazları aşırı yük, aşırı ısınma veya tamamen boşalmadan koruyacak bir Elektronik Koruma Sistemi ile birlikte tasarlanmıştır.

Elektronik Koruma Sisteminin devreye girmesi durumunda alet otomatik olarak kapanır. Bu durumla karşılaşırsanız Li-Ion aküyü şarj cihazına yerleştirin ve tam olarak şarj olmasını bekleyin.

Soğuk bir akü takımı sıcak bir akü takımının yarısı oranında şarj olacaktır. Akü takımı tüm şarj döngüsü boyunca daha yavaş bir hızda şarj olacaktır ve akü ısındığında bile maksimum şarj oranına geri dönmeyecektir.

Tüm Aküler İçin Önemli Güvenlik Talimatları

Yedek aküleri sipariş ederken, katalog numarasını ve voltajı eklediğinizden emin olun.

TÜRKÇE

Akü takımı ambalajından çıkarıldığında tamamen şarj edilmiş durumda değildir. Akü takımını ve şarj cihazını kullanmadan önce, aşağıdaki güvenlik talimatlarını okuyun ve belirtilen şarj prosedürlerini izleyin.

TÜM TALİMATLARI OKUYUN

- **Akü takımını yanıcı sıvı, gaz ve tozların bulunduğu yerler gibi yanıcı ortamlarda şarj etmeyin veya kullanmayın.** Akü takımını şarj cihazına takmak veya cihazdan çıkarmak toz veya dumanları tutuşturabilir.
- **Aküyü şarj cihazının içine doğru zorlamayın. Akü kırılarak ciddi kişisel yaralanmaya neden olabileceğinden akünün üzerinde hiçbir şekilde uyumsuz bir şarj cihazına uydurmak için değişiklik yapmayın.**
- Akü takımlarını yalnızca belirtilen DEWALT şarj cihazlarında şarj edin.
- Su veya diğer sıvıları sıçratmayın veya bunlara **DALDIRMAYIN.**
- **Aleti ve aküyü sıcaklığın 40 °C'ye (105 °F) ulaştığı veya bu sıcaklığı aştığı yerlerde (yazın dış barakalar veya metal binalar gibi) depolamayın veya kullanmayın.**
- Bataryalar güneş ışığı, ateş veya benzeri gibi aşırı yüksek sıcaklıklara maruz bırakılmamalıdır.
- En iyi sonucu almak için, kullanmadan önce akü takımının tamamen şarj edildiğinden emin olun.



UYARI: Aküyü hiçbir nedenle asla açmayın. Akünün muhafazası çatlarsa veya hasar görürse, şarj cihazına takmayın. Aküyü çarpmayın, düşürmeyin veya pakete hasar vermeyin. Sert bir darbe almış, düşmüş, çignenmiş veya herhangi bir şekilde hasar görmüş (örn. çiviyle delinmiş, çekiçle vurulmuş veya üzerine basılmış) bir aküyü veya şarj cihazını kullanmayın. Elektrik çarpmasına yol açabilir. Hasarlı aküler geri dönüşüm için servis merkezine gönderilmelidir.



DİKKAT: Kullanmadığınız zaman, aleti takılma veya düşme tehlikesi oluşturmayan düz bir yüzey üzerine yana yatırarak yerleştirin. Büyük aküleri bulunan bazı aletler, akü üzerinde dik konumda durur ancak kolaylıkla devrilebilir.

LİTYUM İYON İÇİN ÖZEL GÜVENLİK TALİMATLARI (Li-Ion)

- **Önemli ölçüde hasarlı veya tamamen eskimiş olsa bile aküyü ateşe atmayın.** Akü ateşe atılırsa patlayabilir. Lityum iyon aküler yanınca zehirli buharlar ve materyaller açığa çıkar.
- **Akü içeriği cildinizle temas ederse, etkilenen alanı derhal yumuşak bir sabun ve suyla yıkayın.** Akü sıvısı gözlerinize bulaşırsa, gözünüzü açık tutarak 15 dakika boyunca veya tahriş hissi geçene kadar suyla yıkayın. Tıbbi yardım gerekirse, akü elektroliti sıvı organik karbonatlar ve lityum tuzları karışımından oluşmaktadır.
- **Açılan akü hücrelerinin içeriği solunum yolunu tahriş edebilir.** Ortama temiz hava girmesini sağlayın. Belirtiler geçmezse tıbbi yardım alın.



UYARI: Yanık tehlikesi. Akü sıvısı kıvılcıma veya ateşe maruz kalırsa yanıcı olabilir.

AKÜ

AKÜ TİPİ

DCR016 10,8 volt, 14,4 volt ve 18 volt XT Li-Ion bataryalarla çalışır.

DCB121, DCB123, DCB140, DCB141, DCB142, DCB180, DCB181, DCB182 ve DCB183 bataryalar kullanılabilir.. Daha fazla bilgi için **Teknik Veriler** bölümüne bakın.

Saklama Önerileri

1. En iyi saklama ortamı serin ve kuru, doğrudan güneş ışığı almayan, aşırı sıcak ve soğuk olmayan yerlerdir. Optimum akü performansı ve ömrü için kullanımda değilken aküleri oda sıcaklığında saklayın.
2. Uzun süreli saklama için, en iyi sonucu almak amacıyla tamamen şarj edilmiş bir akü takımının şarj cihazının dışında kuru bir yerde saklanması tavsiye edilir.

NOT: Akü takımları şarjları tamamen tükenmiş halde saklanmamalıdır. Kullanılmadan önce akü takımının yeniden şarj edilmesi gerekir.

Şarj cihazı ve akü üzerindeki etiketler

Bu kılavuzda kullanılan sembolere ilave olarak, şarj cihazı ve akü üzerinde bulunan etiketler aşağıdaki sembolleri belirtmektedir:



Kullanmadan önce kullanım kılavuzunu okuyun.



Akü şarj oluyor.



Akü şarj oldu.



Sıcak/soğuk akü gecikmesi.



Paket veya şarj cihazında sorun.



Güç hattında sorun.



İletken nesnelere temas etmeyin.



Hasarlı aküleri şarj etmeyin.



DCB105 ✓

Sadece DEWALT aküleri ile kullanın, diğerleri patlayabilir ve kişisel yaralanma ve hasara yol açabilir.



Suya maruz bırakmayın.



Hasarlı kabloları derhal yenisiyle değiştirin.



Sadece 4 °C ve 40 °C arasında şarj edin.



LI-ION

Aküyü çevreye gerekli özeni göstererek imha edin.



Aküyü ateşe atmayın.



Li-Ion Şarj cihazı, Li-Ion aküleri şarj eder.



Şarj süresi için **Teknik veriler** bölümüne bakın.

Ambalaj İçeriği

Ambalaj şunları içerir:

1 Radyo

1 Kullanım kılavuzu

1 Parça şeması

- *Radyo, parçalar ve aksesuarlarda nakliye sırasında hasar oluşup oluşmadığını kontrol edin.*
- *Çalıştırmadan önce bu kılavuzu iyice okuyup anlamak için zaman ayırın.*

Tanımlama (şek. 1–3)



UYARI: Hiçbir zaman radyoyu veya herhangi bir parçasını değiştirmeyin. Hasarla veya yaralanmayla sonuçlanabilir.

- Güç düğmesi
- Ses ayarı
- Ok düğmeleri
- Mod düğmesi
- Saat düğmesi
- Hafıza düğmeleri
- EQ düğmesi
- LCD ekran
- Batarya bölmesi mandalı
- Batarya yuvası
- Ek giriş
- Düğme hücre pil kapağı
- Düğme hücre pil
- Akü
- Yakıt göstergesi

Elektrik Emniyeti

Her zaman akü voltajının, etiket plakasındaki voltajla aynı olup olmadığını kontrol edin. Ayrıca, şarj cihazınızın voltajının şebeke voltajı ile aynı olmasına dikkat edin.



UYARI: Elektrik çarpma tehlikesi. Sadece kuru ortamlarda kullanın.

Elektrik kablosu hasar görürse kablo, yetkili DEWALT servisinden temin edebileceğiniz özel olarak hazırlanmış kablo ile değiştirilmelidir.

TÜRKÇE

Uzatma kablosu kullanılması

Uzatma kablosu kullanılması gerekiyorsa bu aletin giriş gücüne (**Teknik verilere** bakın) uygun onaylı bir 3 damarlı uzatma kablosu kullanın. Minimum iletken ebadı 1,5 mm²; maksimum uzunluk 30 m'dir.

Bir kablo makarası kullanırken, her zaman kabloyu tamamen makaradan çıkarın.

MONTAJ VE AYARLAMALAR

Akünün Takılması (şek. 1, 3)



UYARI: Sadece DEWALT marka akü ve şarj aletleri kullanın.

NOT: Akünün tam şarjı olduğundan emin olun. Akü yeteri kadar güç üretmiyorsa şarj cihazının kullanma kılavuzundaki talimatları izleyerek aküyü şarj edin.

NOT: Lityum iyon bataryalardan maksimum performans almak ve bataryaların kullanım ömrünü uzatmak için, kullanmadan önce en az 10 saat şarj edin.

1. Batarya bölmesi kapağını açmak için mandalı (i) açın.
2. Bataryayı (n) yuvaya tam olarak oturana kadar sokun.
3. Batarya bölmesi kapağını kapatın ve mandallayın.

YAKIT GÖSTERGESİ AKÜ GRUPLARI (ŞEKİL 3)

Bazı DEWALT akü grupları, akü grubunda kalan şarj seviyesini gösteren ve üç yeşil LED lambasından oluşan bir yakıt göstergesi içerir.

Yakıt göstergesini çalıştırmak için yakış göstergesi düğmesine (o) basın ve basılı tutun. Üç yeşil LED lambasının bir kombinasyonu kalan şarj seviyesini gösterecek şekilde yanacaktır. Aküdeki şarj seviyesi kullanılabilir limitin altındayken, yakıt göstergesi yanmaz ve akünün şarj edilmesi gerekir.

NOT: Yakıt göstergesi sadece akü grubunda kalan şarjın bir göstergesidir. Ürün bileşenleri, sıcaklık ve son kullanıcı uygulamasına dayalı varyasyonlarına tabi olan alet işlevselliğini göstermez.

Düğme Hücre Bataryanın Takılması (şek. 1, 2)



UYARI: Bataryayı değiştirirken aynı marka ile değiştirin. Bataryaları değiştirirken doğru kutuba göre takın (+ ve -). Bataryaları metal nesnelerin batarya terminallerine değmeyecekleri şekilde saklayın veya taşıyın.

Radyonuz süreyi ve hafızaya eklenen kanalları saklayabilmesi için bir hafızaya sahiptir. Radyo OFF konumundayken, bu hafıza bir düğme hücre pil ile çalışmaya devam eder, bu pil radyoyla birlikte gelmektedir.

1. Radyoyu kapatın ve güç kaynağından ayırın.
2. Akü yuvası mandalını (i) kaldırarak akü yuvasını açın.
3. Pil kapağında (l) bulunan vidayı (p) sökün.
4. Pil kapağı mandalını aşağı bastırarak kapağı çekip çıkarın.
5. Yassı pil yuvasında bulunan şekle göre yassı pili (m) takın.
6. Pil kapağını takın ve vidayı yerleştirerek sıkın.
7. Akü yuvası kapağını iyice kapatın.

NOT: LCD ekranı, saati ve ön ayarları sıfırlamak için yassı pili çıkarın ve yeniden takın. Ekranda donma tespit edilirse bu prosedürü izleyin.

KULLANMA

Kullanma Talimatları



UYARI: Güvenlik talimatlarına ve geçerli düzenlemelere her zaman uyun.



UYARI: Radyoyu su damlamasına veya sıçramasına maruz kalabileceği yerlere bırakmayın.

AC Kullanımı (şek. 4)

Güç kablosunu açın ve 110 veya 230 V AC prize takın.

Radyoyu Kullanma (şek. 1)

GÜÇ/SES AYARI

1. Radyoyu açmak için, güç düğmesine (a) basın.
2. Sesi artırmak için düğmeyi (b) saat yönünde çevirin. Sesi azaltmak için saatin aksi yönünde çevirin.

MOD FONKSİYONU

Mod fonksiyonlarından (FM, AM veya AUX) birini seçmek için istediğiniz fonksiyon bulunana dek mod düğmesine (d) basın. Örneğin radyo FM modundaysa, LCD ekranın (h) sol üst kısmında gözükür, AUX moduna geçmek için mod düğmesine iki kere basın.

KANAL AYARLAMA VEYA ARAMA FONKSİYONU

İstenen frekansı bulmanın iki yolu vardır.

Ayarlamak için: Ayarı frekans bandında yukarı doğru götürmek için sağ oka, aşağı doğru götürmek için sol oka basın.

Arama: Sağ ok düğmesine (c) bir kez basın ve bırakın. Radyo frekansı artar, kabul edilebilir sinyal seviyesindeki ilk istasyonu bulur ve bu istasyonda durur. Daha yüksek frekanstaki radyo kanallarını aramaya devam etmek için sağ ok düğmesine tekrar basılabilir. Sol ok düğmesine basarak daha düşük frekanstaki radyo kanalları aranabilir. Arama fonksiyonu AM ve FM modlarıyla kullanılabilir.

HAFIZA DÜĞMELERİNİ PROGRAMLAMA

FM ve AM kanalları bağımsız olarak ayarlanabilir. Düğmeleri programladıktan sonra 1, 2, 3, 4 veya 5'e basıldığında frekans, önceden ayarlanmış kanala geçer.

1. Radyoyu açın.
2. Radyoyu istediğiniz kanala ayarlayın (bkz. **Kanal Ayarlama ve Arama Fonksiyonu**)
3. İsteddiğiniz hafıza düğmelerinden (f) birine basın ve basılı tutun. Kanal ayarı LCD ekranda (h) yanıp sönmeye başlar. Yanıp sönmeye durana dek tuşa basmaya devam edin. Hafıza düğmesi ayarlanmıştır.
4. Diğer hafıza düğmelerini ayarlamak için 2 ve 3. adımları tekrarlayın.

SAATI AYARLAMA

1. Radyoyu açın (bkz. **Güç/Ses Ayarı**).
2. LCD ekran (h) yanıp sönmeye başlayana dek saat düğmesine (e) basın ve basılı tutun.
3. Gösterilen saat üzerinde saati arttırmak için sol ok düğmesine basın veya sürekli artış için düğmeye basılı tutun. Aynı şekilde dakikayı değiştirmek için sağ ok düğmesini kullanın.

NOT: 5 saniye içerisinde bir düğmeye basmazsanız saat ayarı özelliği otomatik olarak eski ayarına dönecektir.

4. Saat ayarlandığında, LCD ekrandaki saatin yanıp sönmeye bitene kadar basılı tutun.

EQ AYARI YAPMA

Radyonun bass veya tiz seslerini eşitleyerek ses kalitesi değiştirilebilir.

1. Bass ve tizi seçmek için EQ düğmesine (g) basın.
2. Seçili ayarı arttırmak için sağ ok düğmesine, azaltmak için sol ok düğmesine basın.
3. İstenen ayara ulaşıldığında 3 saniye boyunca tüm düğmeleri serbest bırakın. Prosedürden çıkılacak ve eşitleme ayarı aktif kalacaktır.

Önemli Radyo Notları

1. Tam şarjlı 4,0 amp bataryayla radyo 8 saate kadar çalışacaktır. Daha düşük voltajlı veya kapasiteli bataryalar daha az çalışma süresi sağlayacaktır.
2. Radyo kanallarının çekmesi, bulunduğunuz yere ve radyo sinyalinin gücüne bağlı olarak değişir.
3. Bazı jeneratörler arka fonda gürültüye neden olabilir.
4. AM kanallarının alınması, radyo aküden beslendiğinde muhtemelen daha net olur.
5. Yedek girişi (k) kullanmak için CD veya iPod®/MP3 çaların çıkış jakını girişe takın (şekil 1). Harici kaynağın sesi DCR016'ün hoparlörlerinden verilir.

* iPod, Apple Inc.'in tescilli ticari markasıdır.

BAKIM

DEWALT şarj cihazı/radyo uzun süre boyunca minimum bakımla çalışmak üzere tasarlanmıştır. Aletin uzun süre boyunca verimli bir şekilde çalışması, uygun bakımın yapılmasına bağlıdır.

Servis Notları

Bu ürünün servisi kullanıcı tarafından yapılamaz. Radyo içinde kullanıcı tarafından bakımı yapılacak hiçbir parça yoktur. Statik hassas dahili bileşenlere zarar gelmesini engellemek için yetkili serviste bakımının yapılması gerekmektedir.



Temizleme



UYARI: Radyonun metalik olmayan parçalarını temizlemek için asla çözücü veya başka sert kimyasal kullanmayın. Bu kimyasallar bu parçalarda kullanılan malzemeleri güçsüzleştirir. Yalnızca su ve yumuşak sabunla nemlendirilmiş bir bez kullanın. Radyonun içine herhangi bir sıvının girmesine izin vermeyin; radyonun herhangi bir parçasını bir sıvı içine daldırmayın.

ŞARJ CİHAZI TEMİZLEME TALİMATLARI



UYARI: Elektrik çarpması tehlikesi. Temizlik öncesinde AC çıkışı bağlantısını kesin. Radyonun dış yüzeyindeki kir ve yağ bir bez parçası yada metal olmayan bir fırça kullanılarak çıkarılabilir. Su veya temizlik solüsyonu kullanmayın.

İsteğe Bağlı Aksesuarlar



UYARI: DEWALT tarafından tedarik veya tavsiye edilenlerin dışındaki aksesuarlar bu ürün üzerinde test edilmediğinden, söz konusu aksesuarların bu radyoyla birlikte kullanılması tehlikeli olabilir. Yaralanma riskini azaltmak için bu ürünle birlikte sadece DEWALT tarafından tavsiye edilen aksesuarlar kullanılmalıdır.

Uygun aksesuarlarla ilgili daha fazla bilgi almak için satış noktalarıyla görüşün.

Çevrenin korunması



Ayrı toplama. Bu ürün normal evsel atıklarla birlikte imha edilmemelidir.

Herhangi bir zamanda DEWALT ürününüzü değiştirmek isterseniz ya da artık kullanılamaz durumdaysa, normal evsel atıklarla birlikte atmayın. Bu ürünü ayrı toplama için ayırın.



Kullanılmış ürünlerin ve ambalajların ayrı olarak toplanması bu maddelerin geri dönüşüme sokularak yeniden kullanılmasına olanak tanır. Geri dönüşümlü maddelerin tekrar kullanılması çevre kirliliğinin önlenmesine yardımcı olur ve ham madde ihtiyacını azaltır.

Yerel yönetmelikler, elektrikli ürünlerin evlerden toplanıp belediye atık tesislerine aktarılması veya yeni bir ürün satın alırken perakende satıcı tarafından toplanması yönünde hükümler içerebilir.

DEWALT, hizmet ömrünün sonuna ulaşan DEWALT ürünlerinin toplanması ve geri dönüşüme sokulması için bir imkan sunmaktadır. Bu hizmetin avantajlarından faydalanmak için, lütfen, ürününüzü bizim adımıza teslim alacak herhangi bir yetkili servise iade edin.

Bu kılavuzda belirtilen listeden size en yakın yetkili servisin yerini öğrenebilirsiniz. Alternatif olarak, yetkili DEWALT servislerinin listesi ve satış sonrası hizmetlerimizle ilgili tüm bilgiler ve tam ayrıntıları İnternette www.2helpU.com adresinde mevcuttur.



Şarj Edilebilir Aküler

Bu uzun ömürlü akü, daha önce kolayca yapılan işlerde yeterince güç üretemeyecek duruma geldiğinde şarj edilmelidir. Akünün teknik ömrünün tamamlanmasından sonra, çevre unsuruna dikkat ederek imha işlemi yapın:

- Bataryayı tamamen kullanın. sonrasında radyodan çıkarın.
- Li-Ion, NiCd ve NiMH piller geri dönüşümlüdür. Bunları yetkili tamir servislerine veya yerel bir geri dönüşüm istasyonuna götürün. Toplanan aküler uygun biçimde yeniden değerlendirilecek veya imha edilecektir.

GARANTİ

DEWALT ürünlerinin kalitesinden emindir ve bu yüzden profesyonel kullanıcılar için kanunlarda belirtilen taleplerin üstünde bir garanti sunmaktadır. Bu garanti metni bir ilave niteliğinde olup profesyonel bir kullanıcı olarak sahip olduğunuz sözleşmeden doğan haklara veya profesyonel olmayan, özel bir kullanıcı olarak sahip olduğunuz yasal haklara hiçbir şekilde zarar vermez. İşbu garanti Avrupa Birliği'ne üye ülkeler ile Avrupa Serbest Ticaret Bölgesi sınırları dahilinde geçerlidir.

• 30 GÜNLÜK RİKSİZ MÜŞTERİ MEMNUNİYETİ GARANTİSİ •

Satın almış olduğunuz DEWALT ürünü, satın alma tarihinden itibaren 30 gün içerisinde, ilk denemenizde, performansı sizi tam olarak tatmin etmediyse, yetkili servise götürülüp; DEWALT Merkez Servis onayı ile değiştirilebilir veya gerekirse tamir edilir. Bu haktan yararlanmak için:

Ürünün satın alındığı şekliyle, orijinal tüm parçaları ile birlikte satın alındığı yere teslimi;

- Fatura ve garanti kartının ibrazı;
- Uygulamanın satın alım tarihi itibarıyla ilk 30 gün içerisinde gerçekleşmesi;
- Ürün performansının ilk uygulamadan sonra memnuniyetsizlik yaratması gerekmektedir.

Aksesuarlar ve garanti koşulları haricinde yedek parçalar dahil değildir.

• ÜCRETSİZ BİR YILLIK SERVİS KONTRATI •

Yasal garanti süresi dahilinde tüm DEWALT ürünleri satın alma tarihinden itibaren bir yıl süreyle ücretsiz servis desteğine sahiptir. Sadece bir defaya mahsus olmak üzere ürününüz DEWALT Yetkili Servisinde işçilik bedeli alınmadan tamir edilir veya bakımı yapılır. Fatura ve garanti kartı ibrazı gerekmektedir.

Aksesuarlar ve garanti koşulları haricinde yedek parçalar dahil değildir.

• BİR YIL TAM GARANTİ •

Sahip olduğunuz DEWALT ürünü satın alma tarihinden itibaren 12 ay içinde hatalı

malzeme veya işçilik nedeniyle bozulursa, DEWALT aşağıdaki şartlara uyulması koşuluyla ücretsiz olarak tüm kusurlu parçaların yenilenmesini veya -kendi inisiyatifine bağlı olarak- satın alınan ürünün değiştirilmesini garanti eder:

- Ürün hatalı kullanılmamıştır;
- Ürün yıpranmamış, hırpalanmamış ve aşınmamıştır;
- Yetkili olmayan kişilerce tamire çalışılmamıştır;
- Satın alma belgesi (fatura) ibraz edilmiştir;
- Ürün, tüm orijinal parçaları ile birlikte iade edilmiştir.

Şikayet veya talepleriniz için satıcınıza, DEWALT kataloğunda yer alan size en yakın yetkili DEWALT servisine veya bu kullanma kılavuzunda belirtilen adresten DEWALT ofisine başvurun. Yetkili DEWALT servislerinin listesi ve satış sonrası hizmetlerimizle ilgili tüm bilgiler İnternette www.2helpU.com adresinde mevcuttur.

Sanayi ve Ticaret Bakanlığı tebliğince kullanım ömrü 10 yıldır.

**Türkiye Distribütörü
KALE HIRDAVAT VE MAKİNA A.Ş.
Defterdar Mah. Savaklar Cad. No. 15 34050
Edirnekapı Eyüp İstanbul**

ΡΑΔΙΟΦΩΝΟ DCR016

Συγχαρητήρια!

Επιλέξατε ένα προϊόν της DEWALT Τα έτη εμπειρίας, η προσεκτική ανάπτυξη των προϊόντων και η καινοτομία έχουν καταστήσει την DEWALT έναν από τους πιο αξιόπιστους συνεργάτες για τους χρήστες των επαγγελματικών εργαλείων.

Τεχνικά δεδομένα

		DCR016
Τροφοδοσία		AC/DC
Τάση ηλεκτρικού δικτύου	V _{AC}	230
Τάση μπαταρίας	V _{DC}	10,8–18
Τύπος μπαταρίας		Li-Ion
Βάρος	kg	5,7

Ασφάλειες:

Ευρώπη 230 V 16 Αμπέρ, ηλεκτρικό δίκτυο

Ορισμοί: Οδηγίες ασφαλείας

Οι παρακάτω ορισμοί περιγράφουν το επίπεδο σοβαρότητας για κάθε λέξη ένδειξης. Παρακαλούμε διαβάστε το εγχειρίδιο και προσέξτε αυτά τα σύμβολα.



ΚΙΝΔΥΝΟΣ: Υποδεικνύει μια επικείμενη επικίνδυνη κατάσταση, η οποία, εάν δεν αποφευχθεί, **θα προκαλέσει θάνατο ή σοβαρό τραυματισμό.**



ΠΡΟΕΙΔΟΠΟΙΗΣΗ: Υποδεικνύει μια ενδεχομένως επικίνδυνη κατάσταση, η οποία, εάν δεν αποφευχθεί, **θα μπορούσε να προκαλέσει θάνατο ή σοβαρό τραυματισμό.**



ΠΡΟΣΟΧΗ: Υποδεικνύει μια ενδεχομένως επικίνδυνη κατάσταση, η οποία, εάν δεν αποφευχθεί, **ενδέχεται να προκαλέσει τραυματισμό μικρής ή μέτριας σοβαρότητας.**

ΣΗΜΕΙΩΣΗ: Υποδεικνύει μια πρακτική που **δεν έχει σχέση με προσωπικό τραυματισμό** και η οποία, εάν δεν αποφευχθεί, **ενδέχεται να προκαλέσει υλική ζημιά.**



Υποδηλώνει κίνδυνο ηλεκτροπληξίας.



Υποδηλώνει κίνδυνο φωτιάς.

Μπαταρία		DCB121	DCB123	DCB140	DCB141	DCB142	DCB180	DCB181	DCB182	DCB183
Τύπος μπαταρίας		Li-Ion	Li-Ion	Li-Ion	Li-Ion	Li-Ion	Li-Ion	Li-Ion	Li-Ion	Li-Ion
Τάση	V _{DC}	10,8	10,8	14,4	14,4	14,4	18	18	18	18
Χωρητικότητα	A _h	1,3	1,5	3,0	1,5	4,0	3,0	1,5	4,0	2,0
Βάρος	kg	0,2	0,2	0,53	0,30	0,54	0,64	0,35	0,61	0,40

Φορτιστής		DCB105			
Τάση ηλεκτρικού δικτύου	V _{AC}	230 V			
Τύπος μπαταρίας		Li-Ion			
Χρόνος φόρτισης κατά προσέγγιση	min	30	45	55	70
		(μπαταρίες των 1,5 Ah)	(μπαταρίες των 2,0 Ah)	(μπαταρίες των 3,0 Ah)	(μπαταρίες των 4,0)
Αίρλιγκ	kg	0,49			

Οδηγίες ασφαλείας για Ραδιόφωνο

- **Μην κακομεταχειρίζεστε το καλώδιο ρεύματος.** Ποτέ μη μεταφέρετε το εργαλείο από το ίδιο του το καλώδιο. Ποτέ μην τραβάτε το καλώδιο για να το αποσυνδέσετε από την πρίζα. Κρατάτε το καλώδιο μακριά από θερμότητα, λάδια και αιχμηρές ακμές.
- **Αφαιρέστε το πακέτο μπαταριών.** Απενεργοποιήστε τη συσκευή πριν την αφήσετε χωρίς επίβλεψη. Αφαιρείτε το πακέτο μπαταριών όταν δεν χρησιμοποιείται η συσκευή, πριν την αντικατάσταση οποιωνδήποτε αξεσουάρ ή προσαρτημάτων και πριν το σέρβις.
- Η συσκευή αυτή προορίζεται για χρήση σε εύκρατα κλίματα.
- Η συσκευή αυτή δεν προορίζεται για χρήση από άτομα (περιλαμβανομένων παιδιών) με μειωμένες σωματικές, αισθητηριακές ή πνευματικές ικανότητες, ή με έλλειψη εμπειρίας και γνώσης, εκτός αν σε αυτά έχει παρασχεθεί από άτομο υπεύθυνο για την ασφάλειά τους επίβλεψη ή εκπαίδευση σχετικά με τη χρήση της συσκευής.
- Τα παιδιά θα πρέπει να βρίσκονται υπό επίβλεψη ώστε να διασφαλίζεται ότι δεν παίζουν με τη συσκευή.
- Ο φορτιστής/το ραδιόφωνο δεν πρέπει να εκτίθεται σε στάξιμο/πιπίλισμα υγρών. Δεν πρέπει να τοποθετούνται πάνω του αντικείμενα γεμισμένα με υγρά, όπως π.χ. βάζα.
- Δεν πρέπει να τοποθετούνται πάνω στο ραδιόφωνο/φορτιστή πηγές γυμνής φλόγας, όπως αναμμένα κεριά.
- Το φως ρευματοληψίας χρησιμοποιείται ως διάταξη αποσύνδεσης. Η διάταξη αποσύνδεσης (φως) θα πρέπει να είναι πάντα σε ετοιμότητα χρήσης.

Επισημάνσεις πάνω στο ραδιόφωνο

Πάνω στο ραδιόφωνο εμφανίζονται τα εξής εικονογράμματα:



Διαβάστε το εγχειρίδιο χρήσης.

Σημαντικές οδηγίες ασφαλείας για κάθε τύπο φορτιστή μπαταρίας

ΦΥΛΑΞΤΕ ΑΥΤΕΣ ΤΙΣ ΟΔΗΓΙΕΣ: Το παρόν εγχειρίδιο περιέχει σημαντικές οδηγίες ασφαλείας και χρήσης για το DCB105 φορτιστή μπαταριών.

- Πριν χρησιμοποιήσετε το φορτιστή, διαβάστε όλες τις οδηγίες και τις επισημάνσεις προσοχής πάνω στο φορτιστή, το πακέτο μπαταριών και το προϊόν όπου χρησιμοποιείται το πακέτο μπαταριών.



ΠΡΟΕΙΔΟΠΟΙΗΣΗ: Κίνδυνος ηλεκτροπληξίας. Μην επιτρέψετε να εισέλθει οποιοδήποτε υγρό μέσα στο φορτιστή. Μπορεί να προκληθεί ηλεκτροπληξία.



ΠΡΟΣΟΧΗ: Κίνδυνος εγκαυμάτων. Για να μειώσετε τον κίνδυνο τραυματισμού, φορτίζετε μόνο πακέτα επαναφορτιζόμενων μπαταριών DEWALT. Άλλοι τύποι μπαταριών μπορούν να υπερθερμανθούν και να εκραγούν προκαλώντας τραυματισμό και υλικές ζημιές. Μην επαναφορτίζετε μη επαναφορτιζόμενες μπαταρίες.



ΠΡΟΣΟΧΗ: Τα παιδιά θα πρέπει να βρίσκονται υπό επίβλεψη ώστε να διασφαλίζεται ότι δεν παίζουν με τη συσκευή.



ΠΡΟΣΟΧΗ: Κίνδυνος έκρηξης σε περίπτωση λανθασμένης αντικατάστασης της εσωτερικής μπαταρίας. Να την αντικαθιστάτε πάντα με ίδιου ή ισοδύναμου τύπου.

ΣΗΜΕΙΩΣΗ: Υπό ορισμένες συνθήκες, με το φορτιστή συνδεδεμένο στην παροχή ρεύματος, ο φορτιστής μπορεί να βραχυκυκλωθεί από ξένο υλικό. Πρέπει να κρατάτε μακριά από τις κοιλότητες του φορτιστή ξένα υλικά αγωγίμης φύσης, όπως είναι, αλλά χωρίς να περιορίζονται σε, σκόνη από εργασίες λείανσης, μεταλλικά ρινίσματα, σύρμα τριψίματος, αλουμινοχαρτο ή οποιαδήποτε συσσώρευση μεταλλικών σωματιδίων. Πάντα αποσυνδέετε το φορτιστή από την παροχή ρεύματος όταν δεν υπάρχει πακέτο μπαταριών στην κοιλότητα. Αποσυνδέετε το φορτιστή από την πρίζα πριν επιχειρήσετε να τον καθαρίσετε.

- **ΜΗΝ επιχειρήσετε να φορτίσετε το πακέτο μπαταριών με οποιουδήποτε φορτιστές άλλους από τους αναφερόμενους στο παρόν εγχειρίδιο.** Ο φορτιστής και το πακέτο μπαταριών έχουν σχεδιαστεί ειδικά για να λειτουργούν μαζί.
- **Αυτοί οι φορτιστές δεν προορίζονται για χρήσεις άλλες από φόρτιση επαναφορτιζόμενων μπαταριών DEWALT.** Οποιοσδήποτε άλλες χρήσεις μπορεί να προκαλέσουν κίνδυνο πυρκαγιάς και ελαφράς ή θανατηφόρου ηλεκτροπληξίας.
- **Μην εκθέσετε το φορτιστή σε βροχή ή χιόνι.**
- **Τραβάτε το φως και όχι το καλώδιο όταν αποσυνδέετε το φορτιστή.** Έτσι θα μειωθεί ο κίνδυνος ζημιάς στο φως και το καλώδιο.
- **Να βεβαιώνετε ότι το καλώδιο έχει διευθετηθεί έτσι ώστε να μην πατηθεί, να αποτελέσει αιτία παραπατήματος ή να υποβληθεί με άλλο τρόπο σε ζημιά ή καταπόνηση.**
- **Μη χρησιμοποιήσετε καλώδιο επέκτασης εκτός αν είναι απολύτως απαραίτητο.** Η χρήση ακατάλληλου καλωδίου επέκτασης θα μπορούσε να επιφέρει κίνδυνο πυρκαγιάς και ελαφράς ή θανατηφόρου ηλεκτροπληξίας.
- **Όταν χρησιμοποιείτε ένα φορτιστή σε εξωτερικό χώρο, πάντα εξασφαλίζετε του μια στεγνή θέση και χρησιμοποιείτε καλώδιο επέκτασης κατάλληλο για χρήση σε εξωτερικό χώρο.** Η χρήση καλωδίου κατάλληλου για χρήση σε εξωτερικό χώρο μειώνει τον κίνδυνο ηλεκτροπληξίας.
- **Μη φράζετε τα ανοίγματα αερισμού του φορτιστή. Τα ανοίγματα αερισμού βρίσκονται στο πάνω μέρος και στις πλευρές του φορτιστή.** Τοποθετείτε το φορτιστή μακριά από οποιαδήποτε πηγή θερμότητας.
- **Μη χρησιμοποιήσετε το φορτιστή αν το καλώδιο ή το φως του έχει υποστεί ζημιά—** φροντίστε να αντικατασταθούν άμεσα.
- **Μη χρησιμοποιήσετε το φορτιστή αν έχει δεχτεί δυνατό χτύπημα, έχει πέσει ή αν έχει υποστεί ζημιά με οποιονδήποτε άλλο τρόπο.** Παραδώστε τον σε εξουσιοδοτημένο κέντρο σέρβις.
- **Μην αποσυναρμολογήσετε το φορτιστή. Παραδώστε τον σε εξουσιοδοτημένο κέντρο σέρβις όταν απαιτείται σέρβις ή επισκευή.** Η λανθασμένη συναρμολόγηση

μπορεί να έχει ως αποτέλεσμα κίνδυνο ελαφράς ή θανατηφόρου ηλεκτροπληξίας ή πυρκαγιάς.

- **Αποσυνδέστε το φορτιστή από την πρίζα πριν επιχειρήσετε οποιονδήποτε καθαρισμό. Έτσι θα μειωθεί ο κίνδυνος ηλεκτροπληξίας.** Με την αφαίρεση του πακέτου μπαταριών δεν μειώνεται αυτός ο κίνδυνος.
- **ΠΟΤΕ μην επιχειρήσετε να συνδέσετε 2 φορτιστές μαζί.**
- **Ο φορτιστής έχει σχεδιαστεί για να λειτουργεί με κανονικό οικιακό ρεύμα 230 V. Μην επιχειρήσετε να τον χρησιμοποιήσετε με οποιαδήποτε άλλη τάση.** Αυτό δεν ισχύει για το φορτιστή οχήματος.

ΦΥΛΑΞΤΕ ΑΥΤΕΣ ΤΙΣ ΟΔΗΓΙΕΣ

Φορτιστές

Ο φορτιστής DCB105 δέχεται πακέτα μπαταριών Li-Ion (λιθίου-iónτων) 10,8 V, 14,4 V και 18 V (DCB121, DCB123, DCB140, DCB141, DCB142, DCB180, DCB181, DCB182, και DCB183).

Αυτός ο φορτιστής δεν απαιτεί καμία ρύθμιση και έχει σχεδιαστεί να λειτουργεί όσο το δυνατόν πιο απλά.

Διαδικασία φόρτισης (εικ. [fig.] 3)

1. Συνδέστε το φορτιστή σε κατάλληλη πρίζα 230 V πριν τοποθετήσετε το πακέτο μπαταριών.
2. Εισάγετε το πακέτο μπαταριών (n) μέσα στο φορτιστή και βεβαιωθείτε ότι το πακέτο έχει τερματίσει πλήρως στην κανονική του θέση μέσα στο φορτιστή. Η κόκκινη λυχνία (φόρτισης) θα αναβοσβήνει συνεχώς υποδηλώνοντας ότι έχει αρχίσει η διαδικασία φόρτισης.
3. Η ολοκλήρωση της φόρτισης υποδεικνύεται όταν η κόκκινη φωτεινή ένδειξη παραμένει αναμμένη συνεχώς. Η μπαταρία είναι πλήρως φορτισμένη και μπορεί να χρησιμοποιηθεί τη δεδομένη στιγμή ή να παραμείνει στο φορτιστή.

ΣΗΜΕΙΩΣΗ: Για να εξασφαλίσετε μέγιστη απόδοση και μέγιστη ωφέλιμη ζωή των μπαταριών Li-Ion, φορτίστε πλήρως το πακέτο μπαταριών πριν την πρώτη χρήση.

Κύκλος φόρτισης

Ανατρέξτε στον παρακάτω πίνακα σχετικά με την κατάσταση φόρτισης της μπαταρίας.

Κατάσταση φόρτισης	
	Γίνεται φόρτιση — — — —
	Πλήρης φόρτιση —————
	Καθυστέρηση λόγω θερμής/ ψυχρής μπαταρίας —• —• —• —•
	πρόβλημα μπαταριών ή φορτιστή ••••••••••
	πρόβλημα γραμμής ρεύματος •• •• •• •• ••

Αυτός ο φορτιστής δεν θα φορτίσει πακέτο μπαταριών που παρουσιάζει βλάβη. Ο φορτιστής θα υποδηλώσει τη βλάβη μπαταρίας μη ανάβοντας καθόλου τη λυχνία ή εμφανίζοντας την ακολουθία αναβοσβήσιματος: πρόβλημα μπαταριών ή φορτιστή.

ΣΗΜΕΙΩΣΗ: Αυτό θα μπορούσε να σημαίνει πρόβλημα με φορτιστή.

Αν ο φορτιστής υποδηλώνει πρόβλημα, δώστε το φορτιστή και το πακέτο μπαταριών για έλεγχο σε εξουσιοδοτημένο κέντρο σέρβις.

Καθυστέρηση λόγω θερμής/ ψυχρής μπαταρίας

Όταν ο φορτιστής ανιχνεύσει μια πολύ θερμή ή ψυχρή μπαταρία, εκκινεί αυτόματα την καθυστέρηση λόγω θερμής/ ψυχρής μπαταρίας, έως ότου η θερμοκρασία της μπαταρίας προσεγγίσει την κατάλληλη τιμή. Τότε, ο φορτιστής μεταβαίνει αυτόματα στη λειτουργία φόρτισης μπαταρίας. Με τη δυνατότητα αυτή εξασφαλίζεται η μέγιστη διάρκεια ζωής της μπαταρίας.

Τα εργαλεία XR Li-Ion (λιθίου-ιόντων) έχουν σχεδιαστεί με Ηλεκτρονικό Σύστημα Προστασίας το οποίο προστατεύει τη μπαταρία από υπερφόρτωση, υπερθέρμανση ή βαθιά εκφόρτιση.

Το εργαλείο απενεργοποιείται αυτόματα όταν ενεργοποιηθεί το ηλεκτρονικό σύστημα προστασίας. Εάν αυτό συμβεί, τοποθετήστε την μπαταρία Li-Ion στον φορτιστή έως ότου φορτιστεί πλήρως.

Ένα κρύο πακέτο μπαταριών θα φορτίζεται με περίπου τη μισή ταχύτητα από ένα ζεστό πακέτο μπαταριών. Το πακέτο μπαταριών θα φορτίζεται σε αυτή τη μικρότερη ταχύτητα σε όλον τον κύκλο φόρτισης και δεν θα επιστρέψει στη μέγιστη

ταχύτητα φόρτισης ακόμα και αν η μπαταρία θερμανθεί.

Σημαντικές οδηγίες ασφαλείας για κάθε τύπο μπαταρίας

Όταν παραγγέλνετε εφεδρικές μπαταρίες, φροντίστε να συμπεριλάβετε τον αριθμό καταλόγου και την τάση.

Το πακέτο μπαταριών δεν είναι πλήρως φορτισμένο όταν το βγάξετε από τη συσκευασία του. Πριν χρησιμοποιήσετε το πακέτο μπαταριών και το φορτιστή, διαβάστε τις πιο κάτω οδηγίες ασφαλείας και κατόπιν ακολουθήστε τις αναφερόμενες διαδικασίες φόρτισης.

ΔΙΑΒΑΣΤΕ ΟΛΕΣ ΤΙΣ ΟΔΗΓΙΕΣ

- **Μη φορτίσετε ή χρησιμοποιήσετε το πακέτο μπαταριών σε εκρηκτική ατμόσφαιρα, όπως με παρουσία εύφλεκτων υγρών, αερίων ή σκόνης.** Η εισαγωγή ή αφαίρεση του πακέτου μπαταριών από το φορτιστή μπορεί να προκαλέσει ανάφλεξη της σκόνης ή των αναθυμιάσεων.
- **Ποτέ μην αναγκάσετε το πακέτο μπαταριών να εισέλθει με τη βία στο φορτιστή. Μην τροποποιήσετε το πακέτο μπαταριών με οποιονδήποτε τρόπο για να ταιριάζει με μη συμβατό φορτιστή, γιατί το πακέτο μπαταριών μπορεί να σπάσει προκαλώντας σοβαρό τραυματισμό.**
- Φορτίζετε τα πακέτα μπαταριών μόνο σε προβλεπόμενους φορτιστές DEWALT.
- **ΜΗΝ** πιτσιλίζετε ή βυθίζετε σε νερό ή άλλα υγρά.
- **Μην αποθηκεύετε ή χρησιμοποιείτε το εργαλείο και το πακέτο μπαταριών σε θέσεις όπου η θερμοκρασία μπορεί να φθάσει ή να υπερβεί τους 40 °C (105 °F) (όπως έξω από καλυμμένα μέρη ή σε μεταλλικά κτίρια το καλοκαίρι).**
- Οι μπαταρίες δεν πρέπει να εκτίθενται σε υπερβολική θέρμανση, όπως από ηλιακή ακτινοβολία, φωτιά ή παρόμοιες πηγές.
- Για τα καλύτερα αποτελέσματα, πριν τη χρήση να βεβαιώνετε ότι το πακέτο μπαταριών είναι πλήρως φορτισμένο.



ΠΡΟΕΙΔΟΠΟΙΗΣΗ: Ποτέ μην επιχειρήσετε να ανοίξετε το πακέτο μπαταριών για οποιονδήποτε λόγο. Αν το περίβλημα του πακέτου μπαταριών είναι ραγισμένο ή έχει

υποστεί ζημιά, μην εισάγετε το πακέτο στο φορτιστή. Μην συνθλίψετε, ρίξετε κάτω ή προξενήσετε ζημιά στο πακέτο μπαταριών. Μην χρησιμοποιήσετε πακέτο μπαταριών ή φορτιστή που έχει δεχθεί ισχυρό χτύπημα, έχει πέσει, έχει πατηθεί από όχημα ή έχει υποστεί ζημιά με οποιονδήποτε τρόπο (π.χ. τρυπηθεί με καρφί, χτυπηθεί με σφυρί, πατηθεί). Μπορεί να προκληθεί ελαφρά ή θανατηφόρος ηλεκτροπληξία. Τα πακέτα μπαταριών που έχουν υποστεί ζημιά θα πρέπει να παραδίδονται στο κέντρο σέρβις για ανακύκλωση.



ΠΡΟΣΟΧΗ: Όταν δεν χρησιμοποιείτε το εργαλείο, τοποθετήστε το πλάγια σε μια σταθερή επιφάνεια για την αποφυγή του κινδύνου ανατροπής ή πτώσης. Ορισμένα εργαλεία με μπαταρίες μεγάλου μεγέθους μπορούν να σταθούν όρθια επάνω στην μπαταρία, αλλά ανατρέπονται εύκολα.

ΕΙΔΙΚΕΣ ΟΔΗΓΙΕΣ ΑΣΦΑΛΕΙΑΣ ΓΙΑ ΜΠΑΤΑΡΙΕΣ ΙΟΝΤΟΣ ΛΙΘΙΟΥ (Li-Ion)

- Μην αποτεφρώσετε την μπαταρία ακόμη και εάν έχει υποστεί σοβαρή ζημιά ή έχει φθαρεί εντελώς. Σε περίπτωση πυρκαγιάς, η μπαταρία μπορεί να εκραγεί. Κατά την καύση μπαταριών ιόντων λιθίου δημιουργούνται τοξικές αναθυμιάσεις και υλικά.
- Εάν το περιεχόμενο της μπαταρίας έρθει σε επαφή με το δέρμα, ξεπλύνετε αμέσως την περιοχή με ήπιο σαπούνι και νερό. Εάν το υγρό της μπαταρίας εισέλθει στα μάτια, ξεπλύνετε με άφθονο νερό επί 15 λεπτά ή έως ότου σταματήσει ο ερεθισμός. Εάν η ιατρική βοήθεια είναι απαραίτητη, ο ηλεκτρολύτης της μπαταρίας αποτελείται από ένα μίγμα υγρών οργανικών υδρογονανθράκων και αλάτων λιθίου.
- Τα περιεχόμενα των κυψελών μιας ανοιχτής μπαταρίας μπορούν να προκαλέσουν ερεθισμό του αναπνευστικού συστήματος. Αναπνεύστε καθαρό αέρα. Εάν τα συμπτώματα επιμένουν, ζητήστε ιατρική βοήθεια.



ΠΡΟΕΙΔΟΠΟΙΗΣΗ: Κίνδυνος εγκαυμάτων. Το υγρό της μπαταρίας ενδέχεται να είναι εύφλεκτο εάν εκτεθεί σε σπινθήρα ή φλόγα.

Μπαταρία

ΤΥΠΟΣ ΜΠΑΤΑΡΙΩΝ

Η συσκευή DCR016 λειτουργεί με πακέτα μπαταριών λιθίου-ιόντων XR 10,8 V, 14,4 V και 18 V.

Μπορούν να χρησιμοποιηθούν τα πακέτα μπαταριών DCB121, DCB123, DCB140, DCB141, DCB142, DCB180, DCB181, DCB182 και DCB183. Για περισσότερες πληροφορίες ανατρέξτε στα **Τεχνικά δεδομένα**.

Συστάσεις για την αποθήκευση

1. Το καλύτερο μέρος αποθήκευσης είναι ένα δροσερό και στεγνό μέρος, μακριά από το άμεσο ηλιακό φως και την υπερβολική ζέση ή κρύο. Για βέλτιστη απόδοση και διάρκεια ζωής, αποθηκεύετε τις μπαταρίες σε θερμοκρασία δωματίου όταν δεν τις χρησιμοποιείτε.
2. Για μεγάλο χρόνο φύλαξης, για τα καλύτερα αποτελέσματα συνιστάται να αποθηκεύετε το πακέτο μπαταριών πλήρως φορτισμένο, σε δροσερό, ξηρό μέρος, εκτός του φορτιστή.

ΣΗΜΕΙΩΣΗ: Τα πακέτα μπαταριών δεν θα πρέπει να αποθηκεύονται τελείως εκφορτισμένα. Το πακέτο μπαταριών θα χρειαστεί να επαναφορτιστεί πριν τη χρήση.

Ετικέτες στο φορτιστή και την μπαταρία

Εκτός από τα εικονογράμματα που χρησιμοποιούνται στο παρόν εγχειρίδιο, στις ετικέτες του φορτιστή και της μπαταρίας εμφανίζονται τα ακόλουθα εικονογράμματα:



Διαβάστε το εγχειρίδιο οδηγιών πριν από τη χρήση.



Φόρτιση μπαταρίας.



Φορτισμένη μπαταρία.



Καθυστέρηση λόγω θερμής/ ψυχρής μπαταρίας.



Πρόβλημα μπαταριών ή φορτιστή.



Πρόβλημα γραμμής ρεύματος.



Μην αγγίζετε με αγωγή αντικείμενα.



Μη φορτίζετε κατεστραμμένες μπαταρίες.



Να χρησιμοποιείται αποκλειστικά με μπαταρίες DEWALT. Άλλοι τύποι μπαταριών ενδέχεται να εκραγούν, προκαλώντας προσωπικό τραυματισμό και ζημιές.



Να μην εκτίθεται σε νερό.



Φροντίστε για την άμεση αντικατάσταση τυχόν ελαττωματικών καλωδίων.



Η φόρτιση να γίνεται μόνο σε θερμοκρασία από 4 °C έως 40 °C.



Απορρίψτε την μπαταρία με φιλικό προς το περιβάλλον τρόπο.



Μην πετάτε το πακέτο μπαταριών σε φωτιά.



Φορτίζει μπαταρίες Li-Ion.



Ανατρέξτε στα **Τεχνικά δεδομένα** για το χρόνο φόρτισης.

Περιεχόμενα συσκευασίας

Η συσκευασία περιέχει:

1 Ραδιόφωνο

1 Εγχειρίδιο οδηγιών

1 Διευρυμένο σχέδιο

- Ελέγξτε για ζημιές στο ραδιόφωνο, τα εξαρτήματα ή τα παρελκόμενα, που μπορεί να προκλήθηκαν κατά τη μεταφορά.
- Αφιερώστε χρόνο για να διαβάσετε σχολαστικά και να κατανοήσετε αυτό το εγχειρίδιο πριν τη χρήση του προϊόντος.

Περιγραφή (εικ. 1–3)



ΠΡΟΕΙΔΟΠΟΙΗΣΗ: Ποτέ μην τροποποιήσετε το ραδιόφωνο ή οποιοδήποτε μέρος του. Θα μπορούσε να προκύψει ζημιά ή τραυματισμός.

- Κουμπί τροφοδοσίας
- Περιστροφικός ρυθμιστής έντασης ήχου
- Πλήκτρα βέλους
- Πλήκτρο Τρόπου λειτουργίας
- Πλήκτρο Ρολογιού
- Πλήκτρα μνήμης
- Πλήκτρο Ισοσταθμιστή (EQ)
- Οθόνη LCD
- Ασφάλιση διαμερίσματος μπαταριών
- Υποδοχή μπαταριών
- Βοηθητική θύρα
- Πόρτα υποδοχής μπαταριών τύπου κέρματος
- Μπαταρία τύπου κέρματος
- Μπαταρία
- δείκτη φορτίου

Ηλεκτρική ασφάλεια

Ελέγχετε πάντοτε εάν η τάση της μπαταρίας ανταποκρίνεται στην τάση που αναγράφεται στην επιγραφή με τα δεδομένα. Επίσης, βεβαιωθείτε ότι η τάση του φορτιστή αντιστοιχεί στην τάση του ηλεκτρικού δικτύου.



ΠΡΟΕΙΔΟΠΟΙΗΣΗ: Κίνδυνος ηλεκτροπληξίας. Να χρησιμοποιείται μόνο σε χώρους χωρίς υγρασία.

Εάν το καλώδιο τροφοδοσίας υποστεί βλάβη, πρέπει να αντικατασταθεί από ειδικά διαμορφωμένο καλώδιο που διατίθεται μέσω της υπηρεσίας εξυπηρέτησης της DEWALT.

Χρήση προέκτασης

Αν απαιτείται καλώδιο επέκτασης, χρησιμοποιήστε εγκεκριμένο καλώδιο επέκτασης 3 αγωγών κατάλληλο για την ισχύ αυτού του εργαλείου (βλ. **Τεχνικά δεδομένα**). Το ελάχιστο μέγεθος του αγωγού είναι 1,5 mm², ενώ το μέγιστο μήκος είναι 30 m.

Όταν χρησιμοποιείτε καλώδιο σε ρολό, να ξετυλίγετε πάντοτε το καλώδιο εντελώς.

ΣΥΝΑΡΜΟΛΟΓΗΣΗ ΚΑΙ ΡΥΘΜΙΣΕΙΣ

Τοποθέτηση μπαταρίας (εικ. 1, 3)



ΠΡΟΕΙΔΟΠΟΙΗΣΗ: Να χρησιμοποιείτε μπαταρίες και φορτιστές αποκλειστικά της DEWALT.

ΣΗΜΕΙΩΣΗ: Βεβαιωθείτε ότι η μπαταρία είναι πλήρως φορτισμένη. Εάν η μπαταρία δεν παρέχει επαρκή ισχύ, φορτίστε την μπαταρία σύμφωνα με τις οδηγίες του εγχειριδίου του φορτιστή.

ΣΗΜΕΙΩΣΗ: Για να εξασφαλίσετε μέγιστη απόδοση και ωφέλιμη ζωή των μπαταριών Li-Ion, φορτίστε την μπαταρία τουλάχιστον 10 ώρες πριν την πρώτη χρήση.

1. Απασφαλίστε την ασφάλιση (i) για να ανοίξετε το κάλυμμα του διαμερίσματος μπαταριών.
2. Εισάγετε το πακέτο μπαταριών (n) μέσα στην υποδοχή έως ότου εδράσει πλήρως.
3. Κλείστε και ασφαλίστε το κάλυμμα του διαμερίσματος μπαταριών.

ΠΑΚΕΤΑ ΜΠΑΤΑΡΙΩΝ ΜΕ ΔΕΙΚΤΗ ΦΟΡΤΙΟΥ (ΕΙΚ. 3)

Ορισμένα πακέτα μπαταριών DEWALT περιλαμβάνουν ένα δείκτη φορτίου. Αυτός αποτελείται από τρεις πράσινες λυχνίες LED που υποδηλώνουν το επίπεδο του φορτίου που απομένει στο πακέτο μπαταριών.

Για να ενεργοποιήσετε το δείκτη φορτίου, πατήστε και κρατήστε πατημένο το κουμπί (o) του δείκτη φορτίου. Θα ανάψει ένας συνδυασμός των τριών πράσινων λυχνιών LED που είναι ενδεικτικός του επιπέδου του φορτίου που απομένει. Όταν το επίπεδο του φορτίου στη μπαταρία είναι κάτω από το χρησιμοποιήσιμο όριο, ο δείκτης φορτίου δεν θα ανάψει και η μπαταρία θα χρειαστεί να επαναφορτιστεί.

ΣΗΜΕΙΩΣΗ: Ο δείκτης φορτίου αποτελεί μόνο μια ένδειξη του φορτίου που έχει απομείνει στο πακέτο μπαταριών. Δεν δείχνει τη λειτουργικότητα του εργαλείου και υπόκειται σε μεταβολές βάσει των εξαρτημάτων του προϊόντος, της θερμοκρασίας και της εφαρμογής του τελικού χρήστη.

Για να τοποθετήσετε την μπαταρία τύπου κέρματος (εικ. 1, 2)



ΠΡΟΕΙΔΟΠΟΙΗΣΗ: Όταν αντικαθιστάτε την μπαταρία, αντικαταστήστε τη με άλλη της ίδιας μάρκας και τύπου. Κατά την αντίσταση των μπαταριών, προσέξτε τη σωστή πολικότητα (+ και -). Μην αποθηκεύετε ή μεταφέρετε τις μπαταρίες με τρόπο που μεταλλικά αντικείμενα μπορούν να έρθουν σε επαφή με εκτεθειμένους ακροδέκτες μπαταρίας.

Το ραδιόφωνό σας είναι εξοπλισμένο με λειτουργία μνήμης για να απομνημονεύει την ώρα και τους προρρυθμισμένους σταθμούς που έχετε επιλέξει. Όταν είναι απενεργοποιημένο το ραδιόφωνο, αυτή η λειτουργία μνήμης τροφοδοτείται με ρεύμα από μία μπαταρία τύπου κέρματος που συμπεριλαμβάνεται με το ραδιόφωνο.

1. Απενεργοποιήστε το ραδιόφωνο και αποσυνδέστε το από την πηγή ρεύματος.
2. Ανοίξτε το τμήμα των μπαταριών ανασηκώνοντας την ασφάλεια του τμήματος μπαταριών (i).
3. Ξεβιδώστε τη βίδα (p) στη θύρα μπαταριών (l).
4. Πιέστε προς τα κάτω τη θύρα του τμήματος μπαταριών και τραβήξτε για να ανοίξει.
5. Τοποθετήστε τη δισκοειδή μπαταρία (m) σύμφωνα με το διάγραμμα που βρίσκεται στο εσωτερικό του τμήματος της δισκοειδούς μπαταρίας.
6. Επανατοποθετήστε τη θύρα του τμήματος μπαταριών, εισάγετε τη βίδα και συσφίξτε.
7. Κλείστε με ασφάλεια το τμήμα των μπαταριών.

ΣΗΜΕΙΩΣΗ: Για να πραγματοποιήσετε επαναφορά της οθόνης LCD, του ρολογιού και των προεπιλεγμένων ρυθμίσεων, αφαιρέστε τη δισκοειδή μπαταρία και επανατοποθετήστε την. Ακολουθήστε αυτή τη διαδικασία εάν η οθόνη φαίνεται να έχει κλειδώσει στη θέση της.

ΛΕΙΤΟΥΡΓΙΑ

Οδηγίες χρήσης



ΠΡΟΕΙΔΟΠΟΙΗΣΗ: Να τηρείτε πάντοτε τις οδηγίες ασφαλείας και τους ισχύοντες κανονισμούς.



ΠΡΟΕΙΔΟΠΟΙΗΣΗ: Μην τοποθετείτε τη συσκευή σε θέσεις όπου μπορεί να είναι εκτεθειμένη σε στάξιμο ή πισσίλισμα.

Λειτουργία AC (εικ. 4)

Ξεδιπλώστε το καλώδιο ρεύματος και συνδέστε το σε πρίζα τοίχου 110 ή 230 V AC.

Χειρισμός του ραδιοφώνου (εικ. 1)

ΤΡΟΦΟΔΟΣΙΑ/ΡΥΘΜΙΣΗ ΕΝΤΑΣΗΣ ΗΧΟΥ

1. Για να θέσετε σε λειτουργία το ραδιόφωνο, πιάστε το κουμπί τροφοδοσίας (a).
2. Περιστρέψτε το καντράν (b) δεξιόστροφα για να αυξήσετε την ένταση. Για να ελαττώσετε την ένταση, περιστρέψτε αριστερόστροφα.

ΛΕΙΤΟΥΡΓΙΑ MODE (ΤΡΟΠΟΣ ΛΕΙΤΟΥΡΓΙΑΣ)

Για να επιλέξετε έναν από τους τρόπους λειτουργίας (FM, AM ή AUX), πιάστε το κουμπί τρόπου λειτουργίας (d) έως ότου επιλέξετε την επιθυμητή λειτουργία. Για παράδειγμα, εάν το ραδιόφωνο είναι σε λειτουργία FM, όπως φαίνεται στο επάνω αριστερά τμήμα της οθόνης LCD (h), πιάστε δύο φορές το κουμπί τρόπου λειτουργίας για να αλλάξετε σε AUX.

ΛΕΙΤΟΥΡΓΙΑ TUNE (ΣΥΝΤΟΝΙΣΜΟΣ) Η SEEK (ΑΝΑΖΗΤΗΣΗ)

Υπάρχουν δύο μέθοδοι για την εύρεση της επιθυμητής συχνότητας.

Για συντονισμό: Πιάστε το δεξιό βέλος για να κινήσετε το συντονιστή προς τα πάνω στη ζώνη συχνοτήτων και το αριστερό βέλος για να μετακινήσετε το συντονιστή προς τα κάτω στη ζώνη συχνοτήτων.

Για αναζήτηση: Πιάστε μία φορά το δεξιό κουμπί βέλους (c) και αφήστε το. Η συχνότητα του δέκτη θα αυξηθεί για να αναζητήσει τον πρώτο στη σειρά ραδιοφωνικό σταθμό με αποδεκτή ευκρίνεια και θα σταματήσει στο σταθμό αυτό. Είναι δυνατό να πιάσετε πάλι το δεξιό κουμπί βέλους για να συνεχιστεί η αναζήτηση ραδιοφωνικού σταθμού σε υψηλότερες συχνότητες. Είναι δυνατό να πιάσετε πάλι το αριστερό κουμπί βέλους για να αναζητήσετε ραδιοφωνικούς σταθμούς σε χαμηλότερες συχνότητες. Η λειτουργία αναζήτησης είναι διαθέσιμη και στους δύο τρόπους λειτουργίας AM και FM.

ΓΙΑ ΝΑ ΠΡΟΓΡΑΜΜΑΤΙΣΕΤΕ ΤΑ ΚΟΥΜΠΙΑ MEMORY (ΜΝΗΜΗ)

Είναι δυνατό να οριστούν ανεξάρτητα δέκα ραδιοφωνικοί σταθμοί στα FM και πέντε στα AM. Αφού προγραμματίσετε τα κουμπιά, εάν πιάσετε τους αριθμούς 1, 2, 3, 4 ή 5 θα γίνει αμέσως μετάβαση στη συχνότητα του προεπιλεγμένου σταθμού.

1. Θέστε το σύστημα σε λειτουργία.
2. Ρυθμίστε το ραδιόφωνο στον επιθυμητό σταθμό (ανατρέξτε στην ενότητα **Λειτουργία TUNE [Συντονισμός] ή SEEK [Αναζήτηση]**).
3. Πιάστε και κρατήστε πατημένο ένα από τα επιθυμητά κουμπιά μνήμης (f). Ο σταθμός αρχίζει να αναβοσβήνει στην οθόνη LCD (h). Συνεχίστε να κρατάτε πατημένο το κουμπί, έως ότου η ένδειξη σταματήσει να αναβοσβήνει. Τώρα το κουμπί μνήμης είναι ρυθμισμένο.
4. Επαναλάβετε τα βήματα 2 και 3 για να ρυθμίσετε και άλλα κουμπιά μνήμης.

ΓΙΑ ΝΑ ΠΡΟΓΡΑΜΜΑΤΙΣΕΤΕ ΤΟ ΡΟΛΟΪ

1. Θέστε το σύστημα σε λειτουργία (ανατρέξτε στην ενότητα **Λειτουργία/Ρύθμιση έντασης ήχου**).
2. Πιάστε και κρατήστε πατημένο το κουμπί ρολογιού (e) έως ότου αρχίσει να αναβοσβήνει η οθόνη LCD (h).
3. Πιάστε το αριστερό πλήκτρο βέλους επανειλημμένα για να αυξήσετε σε βήματα τον αριθμό ωρών της εμφανιζόμενης ώρας ή πιάστε και κρατήστε το πλήκτρο για συνεχόμενη αύξηση. Χρησιμοποιήστε το δεξιό πλήκτρο βέλους για να ρυθμίσετε με τον ίδιο τρόπο τα λεπτά.

ΣΗΜΕΙΩΣΗ: Αν δεν πιάσετε οποιοδήποτε πλήκτρο εντός 5 δευτερολέπτων, η λειτουργία προγραμματισμού του ρολογιού θα επιστρέψει αυτόματα στην προηγούμενη ρύθμιση.

4. Όταν έχει οριστεί η ώρα, πιάστε και κρατήστε πατημένο το πλήκτρο ρολογιού έως ότου σταματήσει να αναβοσβήνει ή ώρα στην οθόνη LCD.

ΓΙΑ ΝΑ ΡΥΘΜΙΣΕΤΕ ΤΟΝ ΙΣΟΣΤΑΘΜΙΣΤΗ

Μπορείτε να ρυθμίσετε την ποιότητα του ήχου αλλάζοντας την ισοστάθμιση των μπάσων ή πρίμων του ραδιοφώνου.

ΕΛΛΗΝΙΚΑ

1. Πιέστε το Πλήκτρο Ισοσταθμιστή (EQ) (g) για να επιλέξετε μπάσα ή πρίμα.
2. Πιέστε το δεξιό πλήκτρο βέλους για να αυξήσετε την επιλεγμένη ρύθμιση ή το αριστερό πλήκτρο βέλους για να την μειώσετε.
3. Όταν επιτύχετε την επιθυμητή ρύθμιση, περιμένετε και μην πιέσετε κανένα πλήκτρο για ακόμα 3 δευτερόλεπτα. Θα γίνει έξοδος από τη διαδικασία και η ρύθμιση ισοστάθμισης θα παραμείνει ενεργοποιημένη.

Σημαντικές παρατηρήσεις για το ραδιόφωνο

1. Το ραδιόφωνο θα λειτουργεί έως και 8 ώρες ξεκινώντας με μια πλήρως φορτισμένη μπαταρία 4,0 αμπερωρίων. Αν χρησιμοποιηθεί μπαταρία χαμηλότερης τάσης ή χωρητικότητας ο χρόνος λειτουργίας θα είναι μικρότερος.
2. Η λήψη θα εξαρτάται από τη θέση και την ισχύ του ραδιοφωνικού σήματος.
3. Ορισμένες γεννήτριες ενδέχεται να προκαλούν θόρυβο υποβάθρου.
4. Η λήψη στα AM είναι πιο πιθανό να είναι πιο καθαρή όταν το σύστημα τροφοδοτείται από επαναφορτιζόμενη μπαταρία.
5. Για να χρησιμοποιήσετε τη βοηθητική υποδοχή (k), συνδέστε το βύσμα εξόδου από μια συσκευή αναπαραγωγής CD/MP3 ή iPod® στην υποδοχή (εικ. 1). Ο ήχος από την εξωτερική πηγή θα αναπαράγεται μέσω των ηχείων του DCR016.

* Η ονομασία iPod είναι σήμα κατατεθέν της Apple Inc.

ΣΥΝΤΗΡΗΣΗ

Το ραδιόφωνο της DEWALT σχεδιάστηκε για να λειτουργεί επί μεγάλο χρονικό διάστημα με ελάχιστη συντήρηση. Η συνεχής ικανοποιητική λειτουργία εξαρτάται από τη σωστή περιποίηση.

Σημειώσεις σχετικά με το σέρβις

Το προϊόν αυτό δεν επιδέχεται σέρβις από το χρήστη. Δεν υπάρχουν μέρη που επιδέχονται σέρβις μέσα στο ραδιόφωνο. Απαιτείται η πραγματοποίηση των εργασιών σέρβις σε εξουσιοδοτημένο κέντρο σέρβις, για αποφυγή ζημιάς σε εσωτερικά εξαρτήματα ευαίσθητα σε στατικό ηλεκτρισμό.



Καθαρισμός



ΠΡΟΕΙΔΟΠΟΙΗΣΗ: Ποτέ μη χρησιμοποιήσετε διαλύτες ή άλλα σκληρά χημικά για τον καθαρισμό μη μεταλλικών εξαρτημάτων του ραδιοφώνου. Τα χημικά αυτά μπορεί να εξασθενήσουν τα υλικά που χρησιμοποιούνται σ' αυτά τα εξαρτήματα. Χρησιμοποιείτε ένα πανί που έχει υγρανθεί μόνο με νερό και ήπιο σαπούνι. Ποτέ μην αφήσετε οποιοδήποτε υγρό να εισέλθει στο ραδιόφωνο. Ποτέ μη βυθίσετε οποιοδήποτε μέρος του ραδιοφώνου σε υγρό.

ΟΔΗΓΙΕΣ ΚΑΘΑΡΙΣΜΟΥ ΤΟΥ ΦΟΡΤΙΣΤΗ



ΠΡΟΕΙΔΟΠΟΙΗΣΗ: Κίνδυνος ηλεκτροπληξίας. Αποσυνδέετε το φορτιστή από την πρίζα ρεύματος AC πριν τον καθαρισμό. Οι ρύποι και το γράσο μπορούν να αφαιρεθούν από τις εξωτερικές επιφάνειες του ραδιοφώνου με χρήση ενός πανιού ή μια μαλακής, μη μεταλλικής βούρτσας. Μη χρησιμοποιείτε νερό ή οποιοδήποτε καθαριστικό διάλυμα.

Προαιρετικά αξεσουάρ



ΠΡΟΕΙΔΟΠΟΙΗΣΗ: Επειδή τα αξεσουάρ που δεν προσφέρει η DEWALT, δεν έχουν δοκιμαστεί με αυτό το προϊόν, η χρήση τέτοιων αξεσουάρ με αυτό το ραδιόφωνο θα μπορούσε να είναι επικίνδυνη. Για να μειώσετε τον κίνδυνο τραυματισμού, με τη συσκευή αυτή θα πρέπει να χρησιμοποιείτε μόνο αξεσουάρ που συνιστά η DEWALT.

Για περισσότερες πληροφορίες σχετικά με τα κατάλληλα αξεσουάρ συμβουλευτείτε το συνεργαζόμενο κατάστημα.

Για την προστασία του περιβάλλοντος



Ξεχωριστή συλλογή. Αυτό το προϊόν δεν πρέπει να απορρίπτεται μαζί με τα συνηθισμένα οικιακά απορρίμματα.

Εάν διαπιστώσετε κάποια μέρα ότι το προϊόν σας της DEWALT χρειάζεται αντικατάσταση, ή εάν δεν το χρειάζεστε πια, μην το απορρίψετε μαζί με τα οικιακά απορρίμματα. Τοποθετήστε αυτό το προϊόν σε ειδικό κάδο για ξεχωριστή συλλογή.



Η ξεχωριστή συλλογή χρησιμοποιημένων προϊόντων και συσκευασιών επιτρέπει την ανακύκλωση και επαναχρησιμοποίηση των υλικών. Η επαναχρησιμοποίηση των ανακυκλωμένων υλικών βοηθά στην αποφυγή της μόλυνσης του περιβάλλοντος και ελαττώνει τη ζήτηση πρώτων υλών.

Οι τοπικοί κανονισμοί μπορεί να προβλέπουν την ξεχωριστή συλλογή ηλεκτρικών προϊόντων από τα νοικοκυριά σε δημοτικά κέντρα συλλογής απορριμμάτων ή από τον αντιπρόσωπο όταν αγοράζετε ένα νέο προϊόν.

Η DEWALT διαθέτει εγκατάσταση για τη συλλογή και ανακύκλωση των προϊόντων DEWALT όταν φτάσουν στο τέλος του ωφέλιμου χρόνου ζωής τους. Για να εκμεταλλευτείτε αυτή την υπηρεσία, παρακαλούμε επιστρέψτε το προϊόν σας σε οποιονδήποτε εξουσιοδοτημένο αντιπρόσωπο σέρβις, ο οποίος θα το συλλέξει εκ μέρους μας.

Μπορείτε να βρείτε τη διεύθυνση του πλησιέστερου εξουσιοδοτημένου αντιπροσώπου σέρβις μέσω επικοινωνίας με το τοπικό γραφείο της DEWALT, στη διεύθυνση που αναφέρεται στο παρόν εγχειρίδιο. Εναλλακτικά, μια λίστα με τους εξουσιοδοτημένους αντιπροσώπους σέρβις της DEWALT καθώς και πλήρη στοιχεία και πρόσωπα επικοινωνίας με την υπηρεσία εξυπηρέτησης μετά την πώληση που διαθέτουμε, υπάρχουν στο διαδίκτυο στη διεύθυνση: www.2helpU.com.



Επαναφορτιζόμενη μπαταρία

Αυτή η μεγάλης χρονικής διάρκειας μπαταρία πρέπει να επαναφορτίζεται όταν δεν παρέχει επαρκή ισχύ για εργασίες που πραγματοποιούνταν εύκολα σε προγενέστερο χρόνο. Στο τέλος της τεχνικής διάρκειας ζωής της, απορρίψτε την μπαταρία με φιλικό προς το περιβάλλον τρόπο.

- Αφήστε το πακέτο μπαταριών να εξαντληθεί τελείως και κατόπιν αφαιρέστε το από το ραδιόφωνο.

- Οι κυψέλες ιόντος λιθίου, NiCd και NiMH είναι ανακυκλώσιμες. Παραδώστε τις στον αντιπρόσωπο με τον οποίο συνεργάζεστε ή σε τοπικό σταθμό ανακύκλωσης. Οι μπαταρίες που συλλέγονται είτε ανακυκλώνονται είτε απορρίπτονται με κατάλληλο τρόπο.

ΕΓΓΥΗΣΗ

DEWALT έχει εμπιστοσύνη στην ποιότητα των προϊόντων της και προσφέρει μια εξαιρετική εγγύηση για επαγγελματίες χρήστες του προϊόντος. Η παρούσα δήλωση εγγύησης είναι επιπλέον των συμβατικών δικαιωμάτων σας ως επαγγελματία χρήστη ή των απορροδόντων από τη νομοθεσία δικαιωμάτων σας ως ιδιώτη, μη επαγγελματία χρήστη και δεν τα παραβιάζει με κανέναν τρόπο. Η εγγύηση ισχύει εντός της επικράτειας των χωρών μελών της Ευρωπαϊκής Ένωσης και της Ευρωπαϊκής Ζώνης Ελεύθερων Συναλλαγών.

• 30 ΗΜΕΡΩΝ ΕΓΓΥΗΣΗ ΙΚΑΝΟΠΟΙΗΤΙΚΗΣ ΑΠΟΔΟΣΗΣ •

Αν δεν είστε πλήρως ικανοποιημένοι με την απόδοση του εργαλείου σας DEWALT, απλά επιστρέψτε το εντός 30 ημερών, πλήρες με όλα τα αρχικά του μέρη, όπως το αγοράσατε, στο σημείο αγοράς, για πλήρη επιστροφή χρημάτων ή ανταλλαγή. Το προϊόν θα πρέπει να έχει υποβληθεί σε εύλογη φθορά λόγω συνήθους χρήσης και πρέπει να παρουσιαστεί απόδειξη αγοράς.

• ΕΝΟΣ ΕΤΟΥΣ ΣΥΜΒΟΛΑΙΟ ΔΩΡΕΑΝ ΣΕΡΒΙΣ •

Αν χρειάζεστε συντήρηση ή σέρβις του εργαλείου σας DEWALT εντός 12 μηνών από την αγορά του, δικαιούστε ένα σέρβις χωρίς χρέωση. Αυτό θα λάβει χώρα χωρίς χρέωση σε εξουσιοδοτημένο αντιπρόσωπο επισκευών της DEWALT. Θα πρέπει να παρουσιαστεί απόδειξη αγοράς. Περιλαμβάνει εργασία. Δεν περιλαμβάνει αξεσουάρ και ανταλλακτικά εκτός αν η βλάβη τους εμπίπτει στην εγγύηση.

• ΕΝΟΣ ΕΤΟΥΣ ΠΛΗΡΗΣ ΕΓΓΥΗΣΗ •

Αν εντός 12 μηνών από την ημερομηνία αγοράς η συσκευή σας DEWALT καταστεί ελαττωματική λόγω ελαττώματος στα υλικά ή την εργασία, η DEWALT εγγυάται ότι θα αντικαταστήσει όλα τα ελαττωματικά εξαρτήματα χωρίς χρέωση ή – κατ' επιλογή μας – θα αντικαταστήσει τη μονάδα χωρίς χρέωση εφόσον:

- Το προϊόν δεν έχει τύχει κακής μεταχείρισης

- Το προϊόν έχει υποβληθεί σε εύλογη φθορά λόγω συνήθους χρήσης
- Δεν έχουν επιχειρηθεί επισκευές από μη εξουσιοδοτημένα άτομα
- Έχει παρουσιαστεί απόδειξη αγοράς
- Το προϊόν επιστρέφεται πλήρες με όλα τα αρχικά μέρη του

Αν επιθυμείτε να υποβάλετε μία αξίωση επί της εγγύησης, απευθυνθείτε στον πωλητή σας ή ελέγξτε τη θέση του πλησιέστερου εξουσιοδοτημένου αντιπροσώπου επισκευών της DEWALT στον κατάλογο της DEWALT ή απευθυνθείτε στο τοπικό σας γραφείο της DEWALT στη διεύθυνση που αναφέρεται στο παρόν εγχειρίδιο. Λίστα των εξουσιοδοτημένων αντιπροσώπων επισκευών της DEWALT και πλήρη στοιχεία για την υποστήριξή μας μετά την πώληση διατίθενται στο Διαδίκτυο στη διεύθυνση: www.2helpU.com.



Belgique et Luxembourg België en Luxemburg	Black & Decker - DEWALT Nieuwlandlaan 7, IZ Aarschot B156 B-3200 Aarschot	Dutch Tel: 32 70 220 063 French Tel:32 70 220 062	Fax: 32 70 225 585 32 70 222 441 www.dewalt.be
Danmark	DEWALT Sluseholmen 2-4 2450 København SV		Tlf: 70201511 Fax: 70224910 www.dewalt.dk
Deutschland	DEWALT Richard Klinger Str. 11 65510 Idstein		Tel: 06126-21-1 Fax: 06126-21-2770 www.dewalt.de
Ελλάς	Black & Decker (Ελλάς) A.E. Στράβωνος 7 & Βουλιαγμένης 159 Γλυφάδα 16674, Αθήνα	Τηλ: 30 210 8981-616 Service: 30 210 8981-616 Φαξ: 30 210 8983-570	www.dewalt.gr
España	DEWALT Parque de Negocios "Mas Blau" Edificio Muntadas, c/Bergadá, 1, Of. A6 08820 El Prat de Llobregat (Barcelona)		Tel: 934 797 400 Fax: 934 797 419 www.dewalt.es
France	DEWALT 5, allée des hêtres BP 30084, 69579 Limonest Cedex		Tel: 04 72 20 39 20 Fax: 04 72 20 39 00 www.dewalt.fr
Schweiz Suisse Svizzera	DEWALT In der Luberzen 42 8902 Urdorf		Tel: 044 - 755 60 70 Fax: 044 - 730 70 67 www.dewalt.ch
Ireland	DEWALT Calpe House Rock Hill Black Rock, Co. Dublin		Tel: 00353-2781800 Fax: 00353-2781811 www.dewalt.ie
Italia	DEWALT c/o Energypark Building 03 sud, Via Monza 7/A, 20871 Vimercate (MB), IT		Tel: 800-014353 Fax: 39 039 9590 317 www.dewalt.it
Nederlands	Black & Decker - DEWALT Joulehof 12 4600 AB Bergen Op Zoom		Tel: 31 164 283 063 Fax: 31 164 283 200 www.dewalt.nl
Norge	DEWALT Postboks 4613, Nydalen 0405 Oslo		Tel: 45 25 13 00 Fax: 45 25 08 00 www.dewalt.no
Österreich	DEWALT Werkzeug Vertriebsges m.b.H Oberlaaerstrasse 248 A-1230 Wien		Tel: 01 - 66116 - 0 Fax: 01 - 66116 - 14 www.dewalt.at
Portugal	DEWALT Centro de Escritórios de Sintra Avenida Almirante Gago Coutinho, 132/134, Edifício 142710-418 Sintra 2710-418 Lisboa		Tel: 214 66 75 00 Fax: 214 66 75 75 www.dewalt.pt
Suomi	DEWALT Tekniikantie 12 02150 Espoo, Finland		Puh: 010 400 430 Faksi: 0800 411 340 www.dewalt.fi
Sverige	DEWALT Box 94 431 22 Mölndal		Tel: 031 68 61 00 Fax: 031 68 60 08 www.dewalt.se
Türkiye	KALE Hırdavat ve Makina A.Ş. Defterdar Mah. Savaklar Cad. No:15 Edirnekapı / Eyüp / İSTANBUL 34050 TÜRKİYE		Tel: 0212 533 52 55 Faks: 0212 533 10 05 www.dewalt.com.tr
United Kingdom	DEWALT 210 Bath Road; Slough, Berks SL1 3YD	Tel: 01753-56 70 55 Fax: 01753-57 21 12	www.dewalt.co.uk
Middle East Africa	DEWALT P.O. Box - 17164, Jebel Ali (South Zone), Dubai, UAE		Tel: 971 4 8863030 Fax: 971 4 8863333 www.dewalt.ae