

**DEWALT®**

**[www.DEWALT.com](http://www.DEWALT.com)**

**D28135**

---

<b>English (original instructions)</b>	<b>3</b>
<b>Français (traduction de la notice d'instructions originale)</b>	<b>15</b>
<b>ةيلصألا تاميلعتلا نع مجرتسم ةيبرعلا</b>	<b>29</b>

---

Figure 1  
شكل 1

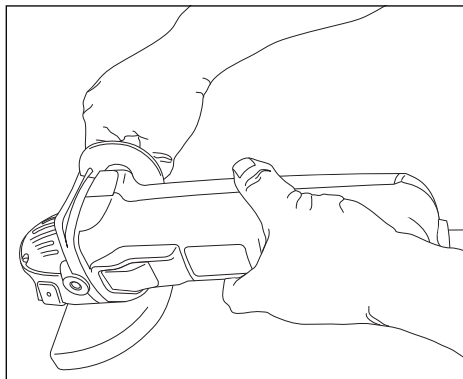
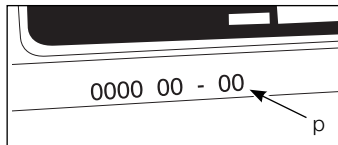
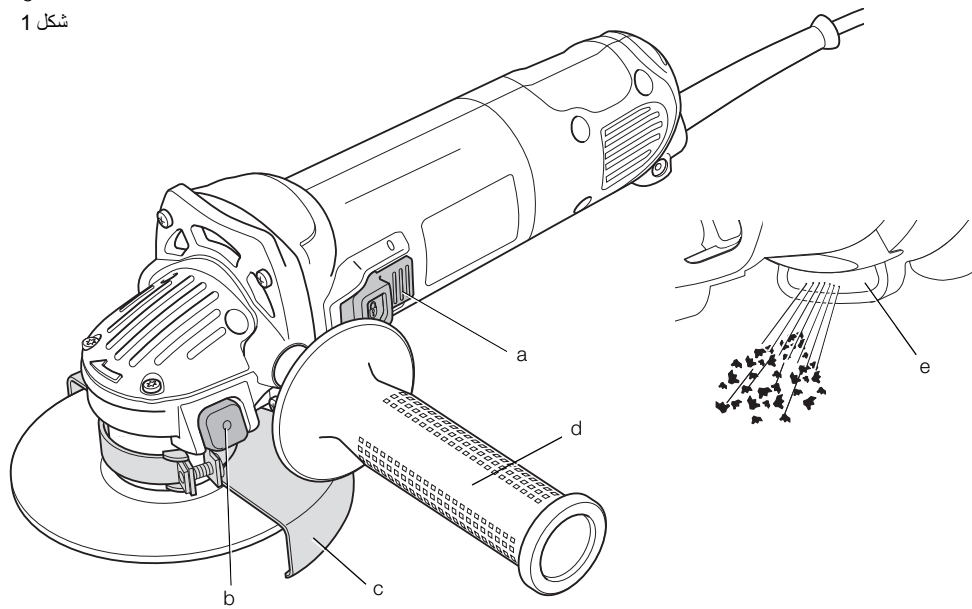

Figure 2  
شکل 2

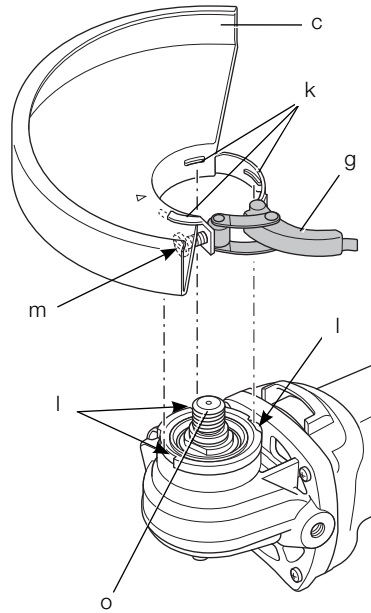

Figure 3  
شکل 3

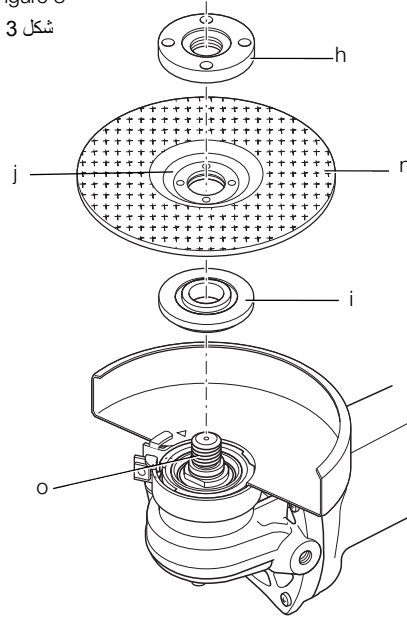

Figure 4  
شکل 4

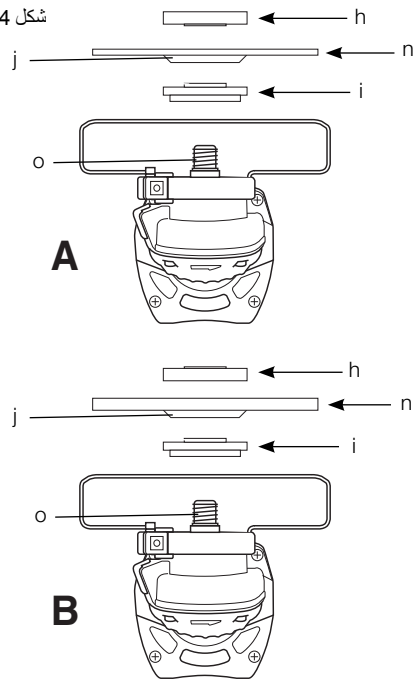
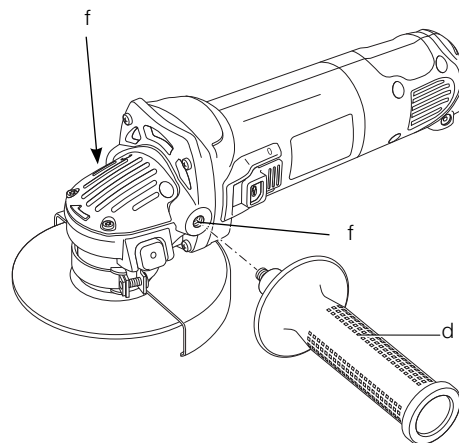

Figure 5  
شکل 5



# ANGLE GRINDERS

## D28135

### Congratulations!

You have chosen a DEWALT tool. Years of experience, thorough product development and innovation make DEWALT one of the most reliable partners for professional power tool users.

### Technical Data

		D28135
Voltage	V <sub>AC</sub>	220/230/240 120
Type		4
Power input	W	1400
No-load/rated speed	min <sup>-1</sup>	10500
Wheel diameter	mm	125
Spindle diameter		M14
Spindle length	mm	16
Weight	kg	2.5*

\* weight includes side handle and guard

### Definitions: Safety Guidelines

The definitions below describe the level of severity for each signal word. Please read the manual and pay attention to these symbols.



**DANGER:** Indicates an imminently hazardous situation which, if not avoided, **will** result in **death or serious injury**.



**WARNING:** Indicates a potentially hazardous situation which, if not avoided, **could** result in **death or serious injury**.



**CAUTION:** Indicates a potentially hazardous situation which, if not avoided, **may** result in **minor or moderate injury**.

**NOTICE:** Indicates a practice **not related to personal injury** which, if not avoided, **may** result in **property damage**.



Denotes risk of electric shock.



Denotes risk of fire.



**WARNING:** To reduce the risk of injury, read the instruction manual.

### General Power Tool Safety Warnings



**WARNING! Read all safety warnings and all instructions.** Failure to follow the warnings and instructions may result in electric shock, fire and/or serious injury.

#### SAVE ALL WARNINGS AND INSTRUCTIONS FOR FUTURE REFERENCE

The term "power tool" in the warnings refers to your mains-operated (corded) power tool or battery-operated (cordless) power tool.

#### 1) WORK AREA SAFETY

- Keep work area clean and well lit.** Cluttered or dark areas invite accidents.
- Do not operate power tools in explosive atmospheres, such as in the presence of flammable liquids, gases or dust.** Power tools create sparks which may ignite the dust or fumes.
- Keep children and bystanders away while operating a power tool.** Distractions can cause you to lose control.

#### 2) ELECTRICAL SAFETY

- Power tool plugs must match the outlet. Never modify the plug in any way. Do not use any adapter plugs with earthed (grounded) power tools.** Unmodified plugs and matching outlets will reduce risk of electric shock.
- Avoid body contact with earthed or grounded surfaces such as pipes, radiators, ranges and refrigerators.** There is an increased risk of electric shock if your body is earthed or grounded.
- Do not expose power tools to rain or wet conditions.** Water entering a power tool will increase the risk of electric shock.
- Do not abuse the cord. Never use the cord for carrying, pulling or unplugging the power tool. Keep cord away from heat, oil, sharp edges or moving parts.** Damaged or entangled cords increase the risk of electric shock.
- When operating a power tool outdoors, use an extension cord suitable for outdoor use.** Use of a cord suitable for outdoor use reduces the risk of electric shock.

## ENGLISH

---

- f) *If operating a power tool in a damp location is unavoidable, use a residual current device (RCD) protected supply. Use of an RCD reduces the risk of electric shock.*

### 3) PERSONAL SAFETY

- a) *Stay alert, watch what you are doing and use common sense when operating a power tool. Do not use a power tool while you are tired or under the influence of drugs, alcohol or medication. A moment of inattention while operating power tools may result in serious personal injury.*
- b) *Use personal protective equipment. Always wear eye protection. Protective equipment such as dust mask, non-skid safety shoes, hard hat, or hearing protection used for appropriate conditions will reduce personal injuries.*
- c) *Prevent unintentional starting. Ensure the switch is in the off position before connecting to power source and/or battery pack, picking up or carrying the tool. Carrying power tools with your finger on the switch or energising power tools that have the switch on invites accidents.*
- d) *Remove any adjusting key or wrench before turning the power tool on. A wrench or a key left attached to a rotating part of the power tool may result in personal injury.*
- e) *Do not overreach. Keep proper footing and balance at all times. This enables better control of the power tool in unexpected situations.*
- f) *Dress properly. Do not wear loose clothing or jewellery. Keep your hair, clothing and gloves away from moving parts. Loose clothes, jewellery or long hair can be caught in moving parts.*
- g) *If devices are provided for the connection of dust extraction and collection facilities, ensure these are connected and properly used. Use of dust collection can reduce dust-related hazards.*
- c) *Disconnect the plug from the power source and/or the battery pack from the power tool before making any adjustments, changing accessories, or storing power tools. Such preventive safety measures reduce the risk of starting the power tool accidentally.*
- d) *Store idle power tools out of the reach of children and do not allow persons unfamiliar with the power tool or these instructions to operate the power tool. Power tools are dangerous in the hands of untrained users.*
- e) *Maintain power tools. Check for misalignment or binding of moving parts, breakage of parts and any other condition that may affect the power tool's operation. If damaged, have the power tool repaired before use. Many accidents are caused by poorly maintained power tools.*
- f) *Keep cutting tools sharp and clean. Properly maintained cutting tools with sharp cutting edges are less likely to bind and are easier to control.*
- g) *Use the power tool, accessories and tool bits etc., in accordance with these instructions taking into account the working conditions and the work to be performed. Use of the power tool for operations different from those intended could result in a hazardous situation.*

### 5) SERVICE

- a) *Have your power tool serviced by a qualified repair person using only identical replacement parts. This will ensure that the safety of the power tool is maintained.*

## ADDITIONAL SPECIFIC SAFETY RULES

### Safety Instructions for All Operations

- a) *This power tool is intended to function as a grinder, sander, wire brush or cut-off tool. Read all safety warnings, instructions, illustrations and specifications provided with this power tool. Failure to follow all instructions listed below may result in electric shock, fire and/or serious injury.*
- b) *Operations such as polishing are not recommended to be performed with this power tool. Operations for which the power tool was not designed may create a hazard and cause personal injury.*
- c) *Do not use accessories which are not specifically designed and recommended by the tool manufacturer. Just because the*

- accessory can be attached to your power tool, it does not assure safe operation.
- d) **The rated speed of the accessory must be at least equal to the maximum speed marked on the power tool.** Accessories running faster than their rated speed can break and fly apart.
- e) **The outside diameter and the thickness of your accessory must be within the capacity rating of your power tool.** Incorrectly sized accessories can not be adequately guarded or controlled.
- f) **The arbour size of wheels, flanges, backing pads or any other accessory must properly fit the spindle of the power tool.** Accessories with arbour holes that do not match the mounting hardware of the power tool will run out of balance, vibrate excessively and may cause loss of control.
- g) **Do not use a damaged accessory. Before each use inspect the accessory such as abrasive wheel for chips and cracks, backing pad for cracks, tear or excess wear, wire brush for loose or cracked wires. If power tool or accessory is dropped, inspect for damage or install an undamaged accessory. After inspecting and installing an accessory, position yourself and bystanders away from the plane of the rotating accessory and run the power tool at maximum no-load speed for one minute. Damaged accessories will normally break apart during this test time.**
- h) **Wear personal protective equipment. Depending on application, use face shield, safety goggles or safety glasses. As appropriate, wear dust mask, hearing protectors, gloves and workshop apron capable of stopping small abrasive or workpiece fragments.** The eye protection must be capable of stopping flying debris generated by various operations. The dust mask or respirator must be capable of filtrating particles generated by your operation. Prolonged exposure to high intensity noise may cause hearing loss.
- i) **Keep bystanders a safe distance away from work area. Anyone entering the work area must wear personal protective equipment.** Fragments of workpiece or of a broken accessory may fly away and cause injury beyond immediate area of operation.
- j) **Hold power tool by insulated gripping surfaces only, when performing an operation where the cutting accessory may contact hidden wiring or its own cord.** Cutting accessory contacting a "live" wire may make exposed metal parts of the power tool "live" and could give the operator an electric shock.
- k) **Position the cord clear of the spinning accessory.** If you lose control, the cord may be cut or snagged and your hand or arm may be pulled into the spinning accessory.
- l) **Never lay the power tool down until the accessory has come to a complete stop.** The spinning accessory may grab the surface and pull the power tool out of your control.
- m) **Do not run the power tool while carrying it at your side.** Accidental contact with the spinning accessory could snag your clothing, pulling the accessory into your body.
- n) **Regularly clean the power tool's air vents.** The motor's fan will draw the dust inside the housing and excessive accumulation of powdered metal may cause electrical hazards.
- o) **Do not operate the power tool near flammable materials.** Sparks could ignite these materials.
- p) **Do not use accessories that require liquid coolants.** Using water or other liquid coolants may result in electrocution or shock.

## FURTHER SAFETY INSTRUCTIONS FOR ALL OPERATIONS

### Causes and Operator Prevention of Kickback

Kickback is a sudden reaction to a pinched or snagged rotating wheel, backing pad, brush or any other accessory. Pinching or snagging causes rapid stalling of the rotating accessory which in turn causes the uncontrolled power tool to be forced in the direction opposite of the accessory's rotation at the point of the binding.

For example, if an abrasive wheel is snagged or pinched by the workpiece, the edge of the wheel that is entering into the pinch point can dig into the surface of the material causing the wheel to climb out or kick out. The wheel may either jump toward or away from the operator, depending on direction of the wheel's movement at the point of pinching. Abrasive wheels may also break under these conditions.

Kickback is the result of tool misuse and/or incorrect operating procedures or conditions and can be avoided by taking proper precautions as given below:

## ENGLISH

---

- a) **Maintain a firm grip on the power tool and position your body and arm to allow you to resist kickback forces. Always use auxiliary handle, if provided, for maximum control over kickback or torque reaction during start up.** The operator can control torque reaction or kickback forces, if proper precautions are taken.
- b) **Never place your hand near the rotating accessory.** Accessory may kickback over your hand.
- c) **Do not position your body in the area where power tool will move if kickback occurs.** Kickback will propel the tool in direction opposite to the wheel's movement at the point of snagging.
- d) **Use special care when working corners, sharp edges etc. Avoid bouncing and snagging the accessory.** Corners, sharp edges or bouncing have a tendency to snag the rotating accessory and cause loss of control or kickback.
- e) **Do not attach a saw chain woodcarving blade or toothed saw blade.** Such blades create frequent kickback and loss of control.

### Safety Warnings Specific for Grinding and Abrasive Cutting-Off Operations

- a) **Use only wheel types that are recommended for your power tool and the specific guard designed for the selected wheel.** Wheels for which the power tool was not designed cannot be adequately guarded and are unsafe.
- b) **The guard must be securely attached to the power tool and positioned for maximum safety, so the least amount of wheel is exposed towards the operator.** The guard helps to protect the operator from broken wheel fragments and accidental contact with wheel and sparks that could ignite clothing.
- c) **Wheels must be used only for recommended applications. For example: do not grind with the side of cut-off wheel.** Abrasive cut-off wheels are intended for peripheral grinding, side forces applied to these wheels may cause them to shatter.
- d) **Always use undamaged wheel flanges that are of correct size and shape for your selected wheel.** Proper wheel flanges support the wheel thus reducing the possibility of wheel breakage. Flanges for cut-off wheels may be different from grinding wheel flanges.

- e) **Do not use worn down wheels from larger power tools.** Wheel intended for larger power tool is not suitable for the higher speed of a smaller tool and may burst.

### Additional Safety Warnings Specific for Abrasive Cutting-Off Operations

- a) **Do not "jam" the cut-off wheel or apply excessive pressure. Do not attempt to make an excessive depth of cut.** Overstressing the wheel increases the loading and susceptibility to twisting or binding of the wheel in the cut and the possibility of kickback or wheel breakage.
- b) **Do not position your body in line with and behind the rotating wheel.** When the wheel, at the point of operations, is moving away from your body, the possible kickback may propel the spinning wheel and the power tool directly at you.
- c) **When wheel is binding or when interrupting a cut for any reason, switch off the power tool and hold the power tool motionless until the wheel comes to a complete stop. Never attempt to remove the cut-off wheel from the cut while the wheel is in motion otherwise kickback may occur.** Investigate and take corrective action to eliminate the cause of wheel binding.
- d) **Do not restart the cutting operation in the workpiece. Let the wheel reach full speed and carefully re-enter the cut.** The wheel may bind, walk up or kickback if the power tool is restarted in the workpiece.
- e) **Support panels or any oversized workpiece to minimize the risk of wheel pinching and kickback.** Large workpieces tend to sag under their own weight. Supports must be placed under the workpiece near the line of cut and near the edge of the workpiece on both sides of the wheel.
- f) **Use extra caution when making a "pocket cut" into existing walls or other blind areas.** The protruding wheel may cut gas or water pipes, electrical wiring or objects that can cause kickback.

### Safety Warnings Specific for Sanding Operations

- a) **Do not use excessively oversized sanding disc paper. Follow manufacturer's recommendations, when selecting sanding paper.** Larger sanding paper extending beyond



the sanding pad presents a laceration hazard and may cause snagging, tearing of the disc or kickback.

## Safety Warnings Specific for Wire Brushing Operations

- a) **Be aware that wire bristles are thrown by the brush even during ordinary operation. Do not overstress the wires by applying excessive load to the brush.** The wire bristles can easily penetrate light clothing and/or skin.
- b) **If the use of a guard is recommended for wire brushing, do not allow any interference of the wire wheel or brush with the guard.** Wire wheel or brush may expand in diameter due to work and centrifugal forces.

## Additional Safety Information

- Threaded mounting of accessories must match the grinder spindle thread. For accessories mounted by flanges, the arbor hole of the accessory must fit the locating diameter of the flange. Accessories that do not match the mounting hardware of the power tool will run out of balance, vibrate excessively and may cause loss of control.
- The grinding surface of the centre depressed wheels must be mounted below the plane of the guard lip. An improperly mounted wheel that projects through the plane of the guard lip cannot be adequately protected.

## Residual Risks

In spite of the application of the relevant safety regulations and the implementation of safety devices, certain residual risks cannot be avoided. These are:

- Impairment of hearing
- Risk of personal injury due flying particles.
- Risk of burns due to accessories becoming hot during operation.
- Risk of personal injury due to prolonged use.
- Risk of dust from hazardous substances.

## Markings on Tool

The following pictograms are shown on the tool:



Read instruction manual before use.



Wear ear protection.



Wear eye protection.

## DATE CODE POSITION (FIG. 1)

The Date Code (p), which also includes the year of manufacture, is printed into the housing.

Example:

2013 XX XX

Year of Manufacture

## Package Contents

The package contains:

- 1 Angle grinder
- 1 Guard (Type 27)
- 1 Side handle
- 1 Flange set
- 1 Two-pin spanner
- 1 Kitbox (K-models only)
- 1 Instruction manual
- 1 Exploded drawing
- Check for damage to the tool, parts or accessories which may have occurred during transport.
- Take the time to thoroughly read and understand this manual prior to operation.

## Description (fig. 1)



**WARNING:** Never modify the power tool or any part of it. Damage or personal injury could result.

- a. On/off switch
- b. Spindle lock
- c. Guard
- d. Side handle

## INTENDED USE

The D28135 heavy-duty angle grinder has been designed for professional grinding, cutting, wire brush and sanding applications.

**DO NOT** use grinding wheels other than centre depressed wheels and flap-disk.

**DO NOT** use under wet conditions or in presence of flammable liquids or gases.

These heavy-duty angle grinders are professional power tools. **DO NOT** let children come into contact with the tool. Supervision is required when inexperienced operators use this tool.

## ENGLISH

- This product is not intended for use by persons (including children) suffering from diminished physical, sensory or mental abilities; lack of experience, knowledge or skills unless they are supervised by a person responsible for their safety. Children should never be left alone with this product.

### Anti-vibration Side Handle

The anti-vibration side handle offers added comfort by absorbing the vibrations caused by the tool.

### Keyless Guard

The keyless guard allows for quick adjustment during the application to enhance application versatility.

### Dust Ejection System (fig. 1)

The dust ejection system (e) prevents dust pile-up around the guard and motor inlet, and minimises the amount of dust entering the motor housing.

### Electrical Safety

The electric motor has been designed for one voltage only. Always check that the power supply corresponds to the voltage on the rating plate.



Your DEWALT tool is double insulated in accordance with EN 60745; therefore no earth wire is required.



**WARNING:** 120 V units have to be operated via a fail-safe isolating transformer with an earth screen between the primary and secondary winding.

If the supply cord is damaged, it must be replaced by a specially prepared cord available through the DEWALT service organisation.

### Mains Plug Replacement (Middle East and Africa)

If a new mains plug needs to be fitted:

- Safely dispose of the old plug.
- Connect the brown lead to the live terminal in the plug.
- Connect the blue lead to the neutral terminal.



**WARNING:** No connection is to be made to the earth terminal.

Follow the fitting instructions supplied with good quality plugs. Recommended fuse: 13 A.

### Using an Extension Cable

If an extension cable is required, use an approved extension cable suitable for the power input of this tool (see **Technical Data**). The minimum conductor size is 1.5 mm<sup>2</sup>; the maximum length is 30 m.

When using a cable reel, always unwind the cable completely.

### ASSEMBLY AND ADJUSTMENTS



**WARNING:** To reduce the risk of serious personal injury, turn tool off and disconnect tool from power source before making any adjustments or removing/installing attachments or accessories. Before reconnecting the tool, depress and release the trigger switch to ensure that the tool is off. An accidental start-up can cause injury.

### Attaching Side Handle (fig. 1, 5)



**WARNING:** Before using the tool, check that the handle is tightened securely.



**WARNING:** The side handle should always be used to maintain control of the tool at all times.

Screw the side handle (d) tightly into one of the holes (f) on either side of the gear case.

### Mounting and Removing the Guard (fig. 2)



**WARNING:** To reduce the risk of serious personal injury, turn tool off and disconnect tool from power source before making any adjustments or removing/installing attachments or accessories. Before reconnecting the tool, depress and release the trigger switch to ensure that the tool is off. An accidental start-up can cause injury.



**CAUTION:** Guards must be used with this grinder.

When using the D28135 grinder with a bonded abrasive wheel for cutting metal or masonry a Type 1 guard **MUST** be used. Type 1 guards are available at extra cost from DEWALT distributors.

**NOTE:** Please refer to the **Grinding and Cutting Accessory Chart** at the end of this section to show other accessories that can be used with these grinders.

**KEYLESS GUARD (FIG. 2)**

1. Place the angle grinder on a table, spindle (o) up.
2. Release the clamping lock (g) and hold the guard (c) over the tool as shown.
3. Align the lugs (k) with the notches (l).
4. Press the guard down and rotate it to the required position.
5. If required, increase the clamping force by tightening the screw (m).
6. Tighten the clamping lock.
7. To remove the guard, release the clamping lock.

**Fitting and Removing a Grinding or Cutting Disc (fig. 1, 3, 4)**

**WARNING:** Do not use a damaged disc.

1. Place the tool on a table, guard up.
2. Fit the backing flange (i) correctly onto the spindle (o) (fig. 3).
3. Place the disc (n) on the backing flange (i). When fitting a disc with a raised centre, make sure that the raised centre (j) is facing the backing flange (i).
4. Screw the threaded clamp nut (h) onto the spindle (o) (fig. 4):
  - a. The ring on the threaded clamp nut (h) must face towards the disc when fitting a grinding disc (fig. 4A);
  - b. The ring on the threaded clamp nut (h) must face away from the disc when fitting a cutting disc (fig. 4B).
5. Press the spindle lock button (b) and rotate the spindle (o) until it locks in position.
6. Tighten the threaded clamp nut (h) with the two-pin spanner supplied.
7. Release the spindle lock.
8. To remove the disc, loosen the threaded clamp nut (h) with the two-pin spanner.

**Fitting and Removing a Backing Pad/Sanding Sheet (fig. 1, 4)**

1. Place the tool on a table, guard up.
2. Remove the backing flange (i).
3. Place the rubber backing pad correctly onto the spindle (o).
4. Place the sanding sheet on the rubber backing pad.

5. Screw the threaded clamp nut (h) onto the spindle. The ring on the threaded clamp nut (h) must face towards the rubber backing pad.
6. Press the spindle lock button (c) and rotate the spindle (o) until it locks in position.
7. Tighten the threaded clamp nut (h) with the two-pin spanner.
8. Release the spindle lock
9. To remove the rubber backing pad, loosen the threaded clamp nut (h) with the two-pin spanner.

**Fitting a Wire Cup Brush**

Screw the wire cup brush directly onto the spindle without the use of the spacer and threaded flange.

**Prior to Operation**

- Install the guard and appropriate disc or wheel. Do not use excessively worn discs or wheels.
- Do not use a damaged accessory. Before each use inspect the accessory such as abrasive wheels for chips and cracks, backing pad for cracks, tear or excess wear, wire brush for loose or cracked wires. If power tool or accessory is dropped, inspect for damage or install an undamaged accessory. After inspecting and installing an accessory, position yourself and bystanders away from the plane of the rotating accessory and run the power tool at maximum no-load speed for one minute. Damaged accessories will normally break apart during this test time.
- Be sure the inner and outer flange are mounted correctly. Follow the instructions given in the **Grinding and Cutting Accessory Chart**.
- Make sure the disc or wheel rotates in the direction of the arrows on the accessory and the tool.

**OPERATION****Instructions for Use**

**WARNING:** Always observe the safety instructions and applicable regulations.



**WARNING:** To reduce the risk of serious personal injury, turn tool off and disconnect tool from power source before making any adjustments or removing/installing attachments or accessories. Before reconnecting the tool, depress and release the trigger switch to ensure that the tool is off.



**WARNING:**

- Ensure all materials to be grinded or cut are secured in place.
- Use clamps or a vice to hold and support the workpiece to a stable platform. It is important to clamp and support the workpiece securely to prevent the movement of the workpiece and loss of control. Movement of the workpiece or loss of control may create a hazard and cause personal injury.
- Secure the workpiece. A workpiece clamped with clamping devices or in a vice is held more secure than by hand.
- Support panels or any oversized workpiece to minimize the risk of wheel pinching and kickback. Large workpieces tend to sag under their own weight. Supports must be placed under the workpiece near the line of cut and near the edge of the workpiece on both sides of the wheel.
- Always wear regular working gloves while operating this tool.
- The gear case becomes very hot during use.
- Apply only a gentle pressure to the tool. Do not exert side pressure on the disc.
- Avoid overloading. Should the tool become hot, let it run a few minutes under no load condition to cool the accessory. Do not touch accessories before they have cooled. The discs become very hot during use.
- Do not use separate reducing bushings or adapters to adapt large hole abrasive wheels.
- Never use the tool without the guard in place.
- The tool is not designed to be used with a grinding cup.
- Do not use the power tool with a cut-off stand.
- Never use blotters together with bonded abrasive products.
- Be aware, the wheel continues to rotate after the tools is switched off.

**Proper Hand Position (fig. 1)**



**WARNING:** To reduce the risk of serious personal injury, **ALWAYS** use proper hand position as shown.



**WARNING:** To reduce the risk of serious personal injury, **ALWAYS** hold securely in anticipation of a sudden reaction.

Proper hand position requires one hand on the side handle (d), with the other hand on the body of the tool, as shown in figure 1.

**Switching On and Off (fig. 1)**



**WARNING:** Do not switch the tool on or off when under load.

1. To run the tool, press the on/off switch (a).
2. For continuous operation, press the switch completely forward.
3. To stop the tool, release the switch. To stop the tool in continuous operation, press on the back part of the switch.

**Spindle Lock (fig. 1)**

The spindle lock (b) is provided to prevent the spindle from rotating when installing or removing wheels. Operate the spindle lock only when the tool is turned off, unplugged from the power supply, and has come to a complete stop.

**NOTICE:** To reduce the risk of damage to the tool, do not engage the spindle lock while the tool is operating. Damage to the tool will result and attached accessory may spin off possibly resulting in injury.

To engage the lock, depress the spindle lock button and rotate the spindle until you are unable to rotate the spindle further.

**Metal Applications**

When using the tool in metal applications, make sure that a residual current device (RCD) has been inserted to avoid residual risks caused by metal swarf.

If the power supply is shut off by the RCD, take the tool to authorised DEWALT repair agent.



**WARNING:** In extreme working conditions, conductive dust can accumulate inside the machine housing when working with metal. This can result in the protective insulation in the machine becoming degraded with a potential risk of an electrical shock.

To avoid build-up of metal swarf inside the machine, we recommend to clear the ventilation slots on a daily basis. Refer to **Maintenance**.

## Using Flap Discs



**WARNING: Metal dust build-up.** Extensive use of flap discs in metal applications can result in the increased potential for electric shock. To reduce this risk, insert an RCD before use and clean the ventilation slots daily by blowing dry compressed air into the ventilation slots in accordance with the below maintenance instructions.

## Cutting Metal

**For cutting with bonded abrasives, always use the guard type 1.**

When cutting, work with moderate feed, adapted to the material being cut. Do not exert pressure onto the cutting disc, tilt or oscillate the machine.

Do not reduce the speed of running down cutting discs by applying sideward pressure.

The machine must always work in an upgrinding motion. Otherwise, the danger exists of it being pushed uncontrolled out of the cut.

When cutting profiles and square bar, it is best to start at the smallest cross section.

## Rough Grinding

**Never use a cutting disc for roughing.**

The best roughing results are achieved when setting the machine at an angle of 30° to 40°. Move the machine back and forth with moderate pressure. In this manner, the workpiece will not become too hot, does not discolour and no grooves are formed.

## Cutting Stone

**The machine shall be used only for dry cutting.**

For cutting stone, it is best to use a diamond cutting disc.

Operate the machine only with additional dust protection mask.

## Working Advice

**Exercise caution when cutting slots in structural walls.**

Slots in structural walls are subject to the country-specific regulations. These regulations are to be observed under all circumstances.

Before beginning work, consult the responsible structural engineer, architect or the construction supervisor.

## MAINTENANCE

Your DEWALT power tool has been designed to operate over a long period of time with a minimum of maintenance. Continuous satisfactory operation depends upon proper tool care and regular cleaning.



**WARNING: To reduce the risk of serious personal injury, turn tool off and disconnect tool from power source before making any adjustments or removing/installing attachments or accessories.** Before reconnecting the tool, depress and release the trigger switch to ensure that the tool is off. An accidental start-up can cause injury

## Pop-off Brushes

The motor will be automatically shut off indicating that the carbon brushes are nearly worn out and that the tool needs servicing. The carbon brushes are not user-serviceable. Take the tool to an authorised DEWALT repair agent.



## Lubrication

Your power tool requires no additional lubrication.



## Cleaning



**WARNING: Blow dirt and dust out of the main housing with dry air as often as dirt is seen collecting in and around the air vents. Wear approved eye protection and approved dust mask when performing this procedure.**



**WARNING: Never use solvents or other harsh chemicals for cleaning the non-metallic parts of the tool. These chemicals may weaken the materials used in these parts. Use a cloth dampened only with water and mild soap. Never let any liquid get inside the tool; never immerse any part of the tool into a liquid.**

**ENGLISH**

**Optional Accessories**



**WARNING:** Since accessories, other than those offered by DEWALT, have not been tested with this product, use of such accessories with this tool could be hazardous. To reduce the risk of injury, only DEWALT recommended accessories should be used with this product.

Consult your dealer for further information on the appropriate accessories.

**ACCESSORY TABLE**

	Max. [mm]			Min. Rotation [min. <sup>-1</sup> ]	Peripheral speed [m/s]	Threaded hole length [mm]
	D	b	d			
	125	6	22.23	11000	-	-
	125	-	-	11000	-	-
	75	30	M14	11000	45	18.0
	125	12	M14	11000	-	-

Local regulations may provide for separate collection of electrical products from the household, at municipal waste sites or by the retailer when you purchase a new product.

DEWALT provides a facility for the collection and recycling of DEWALT products once they have reached the end of their working life. To take advantage of this service please return your product to any authorised repair agent who will collect them on our behalf.

You can check the location of your nearest authorised repair agent by contacting your local DEWALT office at the address indicated in this manual. Alternatively, a list of authorised DEWALT repair agents and full details of our after-sales service and contacts are available on the Internet at: **[www.2helpU.com](http://www.2helpU.com)**.

**Protecting the Environment**













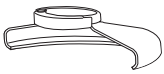

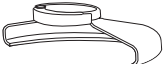

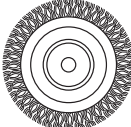

Separate collection. This product must not be disposed of with normal household waste.

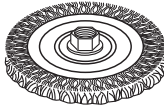
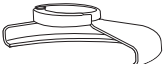

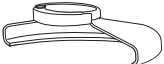

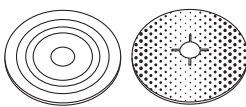
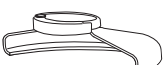



Should you find one day that your DEWALT product needs replacement, or if it is of no further use to you, do not dispose of it with household waste. Make this product available for separate collection.

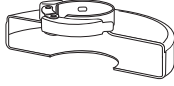

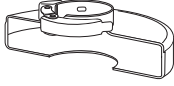
Separate collection of used products and packaging allows materials to be recycled and used again. Re-use of recycled materials helps prevent environmental pollution and reduces the demand for raw materials.

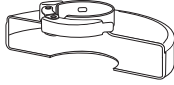
**GRINDING AND CUTTING ACCESSORY CHART**

<i>Guard Type</i>	<i>Accessory</i>	<i>Description</i>	<i>How to Fit Grinder</i>
 <p><b>TYPE 27 GUARD</b></p>		Depressed centre grinding disc	 <p>Type 27 guard</p>
		Flap wheel	 <p>Backing flange</p>   <p>Type 27 depressed centre wheel</p>
		Wire wheels	 <p>Threaded clamp nut</p>
		Wire wheels with threaded nut	 <p>Type 27 guard</p>  <p>Wire wheel</p>
		Wire cup with threaded nut	 <p>Type 27 guard</p>  <p>Wire brush</p>
		Backing pad/sanding sheet	 <p>Type 27 guard</p>  <p>Rubber backing pad</p>  <p>Sanding disc</p>  <p>Threaded clamp nut</p>

<b>GRINDING AND CUTTING ACCESSORY CHART (cont.)</b>			
<b>Guard Type</b>	<b>Accessory</b>	<b>Description</b>	<b>How to Fit Grinder</b>
 <p><b>TYPE 1 GUARD</b></p>		Masonry cutting disc, bonded	 <p>Type 1 guard</p>
		Metal cutting disc, bonded	 <p>Backing flange</p>
 <p><b>TYPE 1 GUARD</b></p> <p>OR</p>  <p><b>TYPE 27 GUARD</b></p>		Diamond cutting wheels	 <p>Cutting wheel</p>  <p>Threaded clamp nut</p>



# MEULEUSES ANGULAIRES

## D28135

### Félicitations !

Vous avez choisi un outil DEWALT. Des années d'expertise dans le développement et l'innovation de ses produits ont fait de DEWALT, le partenaire privilégié des utilisateurs professionnels d'outils électriques.

### Caractéristiques techniques

		D28135
Tension	V <sub>AC</sub>	220/230/240 120
Type		4
Puissance absorbée	W	1400
Vitesse à vide/nominale	min <sup>-1</sup>	10500
Diamètre de meule	mm	125
Diamètre de broche		M14
Longueur de broche	mm	16
Poids	kg	2,5*

\* Le poids inclut la poignée latérale et le carter

### Définitions : consignes de sécurité

Les définitions ci-après décrivent le degré de risques associé à chaque balise. Lire soigneusement la notice d'instructions et respecter ces symboles.



**DANGER** : indique une situation de danger imminent qui, si rien n'est fait pour l'éviter, **aura** comme conséquences la **mort ou des dommages corporels graves**.



**AVERTISSEMENT** : indique une situation de danger potentiel qui, si rien n'est fait pour l'éviter, **pourra** avoir comme conséquences la **mort ou des dommages corporels graves**.



**ATTENTION** : indique une situation de danger potentiel qui, si rien n'est fait pour l'éviter, **pourrait** avoir comme conséquences des **dommages corporels mineurs ou moindres**.

**AVIS** : indique une pratique ne **posant aucun risque de dommages corporels**, mais qui par contre, si rien n'est fait pour l'éviter, **pourrait** poser des **risques de dommages matériels**.



Indique des risques de décharges électriques.



Indique des risques d'incendie.



**AVERTISSEMENT** : pour réduire tout risque de dommages corporels, lire la notice d'instructions

### Consignes de sécurité générales propres aux outils électriques



**AVERTISSEMENT ! lire toutes les directives et consignes de sécurité.**  
Tout manquement aux directives et consignes ci-incluses comporte des risques de décharges électriques, d'incendie et/ou de dommages corporels graves.

#### CONSERVER TOUTES CES DIRECTIVES ET CONSIGNES À TITRE DE RÉFÉRENCE

Le terme « outil électrique » mentionné dans les avertissements ci-après se rapporte aux outils alimentés sur secteur (avec fil) ou par piles (sans fil).

#### 1) SÉCURITÉ – AIRE DE TRAVAIL

- Maintenir l'aire de travail propre et bien éclairée.** Les lieux sombres ou encombrés sont propices aux accidents.
- Ne pas utiliser un outil électrique dans un milieu déflagrant, comme en présence de liquides, gaz ou poussières inflammables.** Les outils électriques peuvent produire des étincelles qui pourraient enflammer toute émanation ou poussière ambiante.
- Maintenir à l'écart les enfants, ou toute autre personne, lors de l'utilisation d'un outil électrique.** Toute distraction pourrait faire perdre la maîtrise de l'appareil.

#### 2) SÉCURITÉ – ÉLECTRICITÉ

- La fiche électrique de l'outil doit correspondre à la prise murale. Ne modifier la fiche en aucune façon. Ne pas utiliser de fiche d'adaptation avec un outil électrique mis à la terre (masse).** L'utilisation de fiches d'origine et de prises appropriées réduira tout risque de décharges électriques.
- Éviter tout contact corporel avec des éléments mis à la terre comme : tuyaux, radiateurs, cuisinières ou réfrigérateurs.** Les risques de décharges électriques augmentent lorsque le corps est mis à la terre.

## FRANÇAIS

- c) **Ne pas exposer les outils électriques à la pluie ou à l'humidité.** Tout contact d'un outil électrique avec un liquide augmente les risques de décharges électriques.
- d) **Ne pas utiliser le cordon de façon abusive. Ne jamais utiliser le cordon pour transporter, tirer ou débrancher un outil électrique. Protéger le cordon de toute source de chaleur, de l'huile, et de tout bord tranchant ou pièce mobile.** Les cordons endommagés ou emmêlés augmentent les risques de décharges électriques.
- e) **En cas d'utilisation d'un outil électrique à l'extérieur, utiliser systématiquement une rallonge conçue à cet effet.** Cela diminuera tout risque de décharges électriques.
- f) **Si on ne peut éviter d'utiliser un outil électrique en milieu humide, utiliser un circuit protégé par un dispositif de courant résiduel (RCD).** Cela réduira tout risque de décharges électriques.

### 3) SÉCURITÉ INDIVIDUELLE

- a) **Rester systématiquement vigilant et faire preuve de jugement lorsqu'on utilise un outil électrique. Ne pas utiliser d'outil électrique en cas de fatigue ou sous l'influence de drogues, d'alcool ou de médicaments.** Tout moment d'inattention pendant l'utilisation d'un outil électrique comporte des risques de dommages corporels graves.
- b) **Porter un équipement de protection individuel. Porter systématiquement un dispositif de protection oculaire.** Le fait de porter un masque anti-poussières, des chaussures antidérapantes, un casque de sécurité ou un dispositif de protection auditive, lorsque la situation le requiert, réduira les risques de dommages corporels.
- c) **Prévenir tout démarrage accidentel. S'assurer que l'interrupteur est en position d'arrêt avant de brancher l'outil sur le secteur et/ou à la batterie, ou de le ramasser ou le transporter.** Transporter un outil le doigt sur l'interrupteur ou brancher un outil électrique alors que l'interrupteur est en position de marche invite les accidents.
- d) **Retirer toute clé de réglage avant de démarrer l'outil.** Une clé laissée sur une pièce rotative d'un outil électrique comporte des risques de dommages corporels.
- e) **Adopter une position stable. Maintenir les pieds bien ancrés au sol et conserver son équilibre en permanence.** Cela permettra de mieux maîtriser l'outil électrique en cas de situations imprévues.

- f) **Porter des vêtements appropriés. Ne porter aucun vêtement ample ou bijou. Maintenir cheveux, vêtements et gants à l'écart des pièces mobiles, car ils pourraient s'y faire prendre.**
- g) **Lorsqu'un dispositif de connexion à un système de dépoussiérage ou d'élimination est fourni, s'assurer qu'il est branché et utilisé correctement.** L'utilisation de ces dispositifs peut réduire les risques engendrés par les poussières.

### 4) UTILISATION ET ENTRETIEN DES OUTILS ÉLECTRIQUES

- a) **Ne pas forcer un outil électrique. Utiliser l'outil approprié au travail en cours.** L'outil approprié effectuera un meilleur travail, de façon plus sûre et à la vitesse pour laquelle il a été conçu.
- b) **Ne pas utiliser un outil électrique dont l'interrupteur est défectueux.** Tout appareil dont l'interrupteur est défectueux est dangereux et doit être réparé.
- c) **Débrancher la fiche du secteur et/ou la batterie de l'outil électrique avant d'effectuer tout réglage, de changer tout accessoire, ou avant de le ranger.** Ces mesures préventives réduiront tout risque de démarrage accidentel de l'appareil.
- d) **Après utilisation, ranger les outils électriques hors de portée des enfants et ne permettre à aucune personne non familière avec son fonctionnement (ou sa notice d'instructions) de l'utiliser.** Les outils peuvent être dangereux entre des mains inexpérimentées.
- e) **Entretien des outils électriques. Vérifier les pièces mobiles pour s'assurer qu'elles sont bien alignées et tournent librement, qu'elles sont en bon état et ne sont affectées d'aucune condition susceptible de nuire au bon fonctionnement de l'outil. En cas de dommage, faire réparer l'outil électrique avant toute nouvelle utilisation.** De nombreux accidents sont causés par des outils mal entretenus.
- f) **Maintenir tout organe de coupe propre et bien affûté.** Les outils de coupe bien entretenus et affûtés sont moins susceptibles de se coincer et sont plus faciles à contrôler.
- g) **Utiliser un outil électrique, ses accessoires, mèches, etc., conformément aux présentes directives et suivant la manière prévue pour ce type particulier d'outil électrique, en tenant compte des conditions de travail et de la tâche à effectuer.** L'utilisation d'un outil électrique à des fins autres que celles prévues est potentiellement dangereuse.

**5) RÉPARATION**

- a) *Faire entretenir les outils électriques par un réparateur qualifié en n'utilisant que des pièces de rechange identiques. Cela permettra de préserver l'intégrité de l'outil électrique et la sécurité de l'utilisateur.*

## RÈGLES PARTICULIÈRES DE SÉCURITÉ ADDITIONNELLES

### Consignes générales de sécurité

- a) **Cet outil électrique a été conçu pour le meulage, ponçage, brossage métallique ou le tronçonnage. Lire toute directive de sécurité, consigne, illustration et spécification fournie avec l'outil électrique.** *Tout manquement aux directives suivantes pose des risques de décharges électriques, d'incendie et/ou de blessures graves.*
- b) **Les opérations telles que le polissage ne sont pas recommandées avec cet outil électrique.** *Toute opération pour laquelle l'outil n'a pas été conçu comporte des risques de dommages matériels et corporels.*
- c) **Ne pas utiliser des accessoires qui n'ont pas été spécifiquement conçus et recommandés par le fabricant de l'outil.** *Le fait que l'accessoire peut être rattaché à l'outil électrique ne veut pas automatiquement dire que son utilisation ne posera aucun risque.*
- d) **La vitesse nominale des accessoires doit être équivalente ou supérieure à celle recommandée sur l'étiquette d'avertissement de l'outil.** *Les accessoires utilisés à une vitesse plus rapide que leur vitesse nominale peuvent éclater ou se détacher de l'outil.*
- e) **Le diamètre externe et l'épaisseur de l'accessoire utilisé doivent se conformer aux spécifications de la plaque signalétique de l'outil électrique.** *Les accessoires aux spécifications incorrectes ne peuvent être ni maintenus ni contrôlés de façon adéquate.*
- f) **L'alésage des meules, brides, tampons de soutien, ou de tout autre accessoire, doit correspondre parfaitement à la taille de la broche de l'outil électrique.** *Les accessoires dont l'alésage ne correspond pas au dispositif d'installation de l'outil électrique ne tourneront pas correctement, vibreront de façon excessive et pourront causer la perte de contrôle de l'outil.*
- g) **Ne pas utiliser d'accessoires endommagés. Avant toute utilisation, vérifier tous les accessoires, par exemple que les meules abrasives ne sont ni ébréchées ni fendues, les tampons de soutien ne sont ni fendus ni usés excessivement, les brosses métalliques ne comportent aucun élément brisé ou lâche. En cas de chute, vérifier que l'outil n'a pas été endommagé et remplacer tout accessoire abîmé. Après avoir inspecté et installé un accessoire, se situer, soi-même et tout individu présent, hors du plan de rotation de l'accessoire et laisser tourner l'outil une minute à sa vitesse à vide maximale. En général, tout accessoire endommagé se brisera lors du temps d'essai.**
- h) **Porter un équipement de protection individuel. Selon l'application, utiliser une protection faciale et des lunettes ou un masque de protection. Si approprié, porter un masque anti-poussières, une protection auditive, des gants et un tablier d'atelier capables de vous protéger contre toute projection abrasive ou tout fragment.** *La protection oculaire doit être capable d'arrêter toute projection de débris engendrés par des opérations diverses. Le masque anti-poussières doit être capable de filtrer les particules engendrées par l'opération en cours. Toute exposition prolongée à un haut niveau de décibels peut occasionner une perte de l'acuité auditive.*
- i) **Maintenir à distance toute personne étrangère au travail en cours. Toute personne à l'intérieure de l'aire de travail doit porter un équipement de protection individuel.** *Des débris provenant de la pièce à travailler ou d'un accessoire brisé pourraient être éjectés et causer des dommages corporels au-delà de l'aire de travail immédiate.*
- j) **Tenir l'outil par les surfaces isolées prévues à cet effet pendant toute utilisation où l'organe de coupe pourrait entrer en contact avec des fils électriques cachés ou son propre cordon.** *Tout contact de l'organe de coupe avec un fil sous tension peut mettre les parties métalliques exposées de l'outil sous tension et électrocuter l'utilisateur.*
- k) **Maintenir le cordon électrique éloigné de la partie rotative de l'outil.** *En cas de perte de contrôle, le cordon pourrait être sectionné ou abîmé, et les bras ou mains pourraient entrer en contact avec l'organe rotatif.*
- l) **Attendre systématiquement l'arrêt complet de l'outil avant de le déposer.** *L'organe rotatif pourrait s'accrocher à la surface utilisée et rendre l'outil dangereusement imprévisible.*

## FRANÇAIS

- m) **Ne pas laisser l'outil électrique en marche alors qu'il est accroché à votre côté.** Tout contact accidentel de l'organe rotatif pourrait faire que ce dernier s'accroche aux vêtements et qu'un accessoire entre en contact avec le corps.
- n) **Nettoyer régulièrement les orifices d'aération de l'outil.** Le ventilateur du moteur attirera de la poussière à l'intérieur du boîtier et une accumulation excessive de poussières métalliques pourrait poser des risques d'électrocution/incendie.
- o) **Ne pas utiliser cet outil électrique à proximité de matériaux inflammables,** car des étincelles pourraient les enflammer.
- p) **Ne pas utiliser d'accessoires nécessitant l'utilisation d'un réfrigérant fluide.** L'utilisation d'eau ou de tout autre réfrigérant fluide pourrait poser des risques d'électrocution ou de décharges électriques.
- peut contrôler le retour de couple ou les forces de rebonds si des précautions adéquates sont prises.
- b) **Ne jamais approcher les mains de l'organe rotatif.** L'accessoire pourrait rebondir sur les mains.
- c) **Ne pas positionner le corps dans l'espace que pourrait occuper l'outil en cas de rebonds.** Les rebonds projettent l'outil dans la direction opposée au mouvement de la meule au point de grippage.
- d) **Prendre des précautions supplémentaires pour travailler des coins, des bords acérés, etc. Éviter que l'accessoire sursaute ou reste accroché.** Les coins, bords acérés ou les sursauts ont tendance à retenir l'accessoire en rotation et causer la perte de contrôle de l'outil, ou des rebonds.
- e) **Ne pas rattacher une lame à chaîne coupante, à sculpter ou une lame dentée.** Ces lames posent des risques de rebonds fréquents et de perte de contrôle de l'outil.

## CONSIGNES GÉNÉRALES DE SÉCURITÉ COMPLÉMENTAIRES

### Causes et prévention anti-rebonds

Les rebonds sont la conséquence du grippage ou coinçage d'une meule, d'un tampon de soutien, d'une brosse en rotation ou de tout autre accessoire. Tout grippage ou coinçage causera rapidement le blocage de l'accessoire en rotation, ce qui lancera l'outil non contrôlé dans la direction opposée à l'accessoire en rotation au point du grippage.

Par exemple, si une meule abrasive reste accrochée ou pincée dans une pièce à travailler, le bord de la meule engagée au point de grippage peut s'enfoncer dans la surface du matériau et faire tressauter ou rebondir la meule. La meule peut alors rebondir vers ou à l'opposé de l'utilisateur, selon la direction du mouvement de la meule au point de grippage. Dans ces conditions, il peut aussi arriver que les meules abrasives se brisent.

Les rebonds proviennent d'une utilisation impropre de l'outil ou de conditions ou procédures d'exécution incorrectes, et peuvent être évités en prenant les précautions adéquates énoncées ci-dessous :

- a) **Maintenir la scie fermement en positionnant le corps et les bras de façon à pouvoir résister à toute force de rebonds. Utiliser systématiquement la poignée latérale, si fournie avec l'outil, pour un contrôle maximal de l'outil en cas de rebonds ou retour de couple au démarrage.** L'utilisateur

### Consignes spécifiques de sécurité propres au polissage et au tronçonnage abrasif

- a) **Utiliser uniquement des types de meules recommandés pour votre outil électrique ainsi que le carter spécifiquement conçu pour la meule choisie.** Les meules non conçues pour un outil électrique ne peuvent être adéquatement protégées et sont dangereuses.
- b) **Le carter doit être soigneusement arrimé à l'outil électrique et installé pour optimiser la sécurité, de façon à ce que l'utilisateur soit le moins possible exposé à la meule.** Le carter doit protéger l'utilisateur contre des fragments de roue cassés, le contact accidentel et des étincelles qui pourraient enflammer les vêtements.
- c) **Les meules ne doivent être utilisées que pour les applications recommandées. Par exemple : ne pas meuler avec la partie latérale d'une meule à tronçonner.** Les meules à tronçonner ont été conçues pour le meulage périphérique, toute force latérale appliquée sur ces meules pourrait les faire éclater.
- d) **Utiliser systématiquement des brides de meules en parfait état, de taille et forme adaptées à la meule choisie.** Les brides de meules servent de support aux meules, réduisant ainsi les possibilités que la meule

se brise. Les brides de meules à tronçonner peuvent différer des brides de disques à meuler.

- e) **Ne pas utiliser de meules émoussées lors de leur utilisation sur des outils électriques plus gros.** Les meules conçues pour des outils électriques plus gros ne sont pas adéquates pour les vitesses plus rapides des outils plus petits, et risqueraient d'éclater.

### Consignes spécifiques de sécurité additionnelles propres au tronçonnage abrasif

- a) **Ne pas gripper la meule à tronçonner ou lui appliquer une pression excessive. Ne pas tenter d'effectuer des profondeurs de coupe excessives.** Pousser excessivement la meule augmente la charge imposée à l'outil, et les possibilités de torsion ou grippage de la meule dans la coupe, et par conséquent les rebonds et bris.
- b) **Ne pas aligner le corps avec la meule en rotation ou se placer derrière elle.** Lorsque la meule, au point d'exécution, s'éloigne du corps, tout rebond possible pourrait propulser la meule en rotation et l'outil électrique directement sur l'utilisateur.
- c) **En cas de grippage de meule, ou si une coupe est interrompue pour quelque raison que ce soit, arrêter l'outil électrique et le maintenir immobile jusqu'à arrêt complet de la meule. Ne jamais tenter de retirer une meule à tronçonner de la coupe alors qu'elle est en rotation, pour prévenir tout rebond.** Vérifier la pièce à travailler et prendre les mesures adéquates pour éliminer toute cause de grippage.
- d) **Ne pas reprendre l'opération de coupe dans la pièce. Laisser la meule tourner à plein régime puis ré-entrer dans la coupe prudemment.** La meule pourrait se gripper, sortir de la coupe ou effectuer un rebond si l'outil électrique était remis en marche dans la pièce à travailler.
- e) **Soutenir les panneaux, ou toute pièce surdimensionnée, pour minimiser tout risque de grippage ou rebond de la meule.** Les pièces larges ont tendance à s'affaisser sous leur propre poids. Un support doit être installé sous la pièce à travailler, près de la ligne de coupe, et près des bords, de chaque côté de la meule.
- f) **Prenez des précautions supplémentaires lors de « coupes de poche » dans des**

**murs existants ou dans toute zone à visibilité limitée.** La meule pourrait couper des canalisations de gaz ou d'eau, des fils électriques ou des objets pouvant causer en retour des rebonds.

### Consignes spécifiques de sécurité propres au ponçage

- a) **Ne pas utiliser des disques de papier abrasif de taille excessive. Suivre les recommandations du fabricant lors de la sélection du papier à poncer.** Les feuilles de papier abrasif de grande taille, dépassant du tampon ponceur, posent des risques de lacération, et peuvent faire que le disque s'accroche ou se déchire, ou causer des rebonds.

### Consignes spécifiques de sécurité propres au brossage métallique

- a) **Prendre des précautions, car des fibres métalliques sont éjectées par la brosse pendant le cours normal des opérations. Ne pas surcharger les fils en appliquant une pression excessive sur la brosse.** Les fibres métalliques peuvent facilement pénétrer les vêtements légers et/ou la peau.
- b) **Si l'utilisation d'un carter est recommandée pour le brossage métallique, protéger la brosse métallique circulaire ou la brosse de toute interférence avec ce carter.** Le diamètre des brosses métalliques circulaires ou des brosses, peut se dilater. C" est dû au travail et aux forces centrifuges.

### Informations de sécurité supplémentaires

- Le filetage de montage des accessoires doit correspondre à celui du mandrin de la meuleuse. Pour les accessoires montés avec des brides, l'alésage de l'accessoire doit correspondre au diamètre de positionnement de la bride. Les accessoires qui ne correspondent pas au dispositif d'installation de l'outil électrique ne tourneront pas correctement, vibreront de façon excessive et pourront causer la perte de contrôle de l'outil.
- La surface de meulage des meules à moyeu déporté doit être montée au-dessous du plan de la lèvre du carter de protection. Une meule mal montée qui dépasse du plan de la lèvre du carter de protection ne peut pas être correctement protégée.

## Risques résiduels

En dépit de l'application des normes de sécurité en vigueur et de l'installation de dispositifs de sécurité, certains risques résiduels sont inévitables. Il s'agit de :

- Diminution de l'acuité auditive ;
- Risques de dommages corporels dus à des projections de particules ;
- Risques de brûlures provoquées par des accessoires ayant surchauffé pendant leur fonctionnement ;
- Risques de dommages corporels dus à un usage prolongé ;
- Risques posés par les poussières de substances dangereuses.

## Étiquettes sur l'appareil

On trouve les diagrammes suivants sur l'outil :



Lire la notice d'instructions avant toute utilisation.



Porter un dispositif de protection auditive.



Porter un dispositif de protection oculaire.

## EMPLACEMENT DE LA DATE CODÉE DE FABRICATION (FIG. 1)

La date codée de fabrication (p), qui comprend aussi l'année de fabrication, est imprimée sur le boîtier.

Exemple :

2013 XX XX

Année de fabrication

## Contenu de l'emballage

Ce carton comprend :

- 1 Meuleuse d'angle
  - 1 Carter de protection (Type 27)
  - 1 Poignée latérale
  - 1 Jeu de flasques
  - 1 Clé à ergots
  - 1 Coffret de transport (modèles K uniquement)
  - 1 Notice d'instructions
  - 1 Dessin éclaté
- Vérifier que l'appareil et ses pièces ou accessoires n'ont pas été endommagés lors du transport.

- Prendre le temps de lire attentivement et comprendre cette notice d'instructions avant toute utilisation de l'appareil.

## Description (fig. 1)



**AVERTISSEMENT** : ne jamais modifier l'outil ni aucun de ses composants, car cela pose des risques de dommages corporels ou matériels.

- a. Interrupteur marche/arrêt
- b. Blocage de l'arbre
- c. Carter de protection
- d. Poignée latérale

## USAGE PRÉVU

La meuleuse angulaire industrielle D28135 a été conçue pour les applications professionnelles de meulage, tronçonnage, ponçage et brossage métallique.

**NE PAS** utiliser de meules autres que des meules à moyeu déporté ou des disques à lamelles.

**NE PAS** utiliser ces outils en milieu ambiant humide ou en présence de liquides ou de gaz inflammables.

Ces meuleuses angulaires industrielles sont des outils électriques de professionnels. **NE PAS** le laisser à la portée des enfants. Une supervision est nécessaire auprès de tout utilisateur non expérimenté.

- Ce produit n'est pas prévu pour être utilisé par des personnes (y compris les enfants) dont les capacités physiques, sensorielles ou mentales sont réduites ou qui manquent d'expérience ou d'aptitudes, sauf si ces personnes sont surveillées par une autre personne responsable de leur sécurité. Ne jamais laisser les enfants seuls avec ce produit.

## Poignée latérale anti-vibrations

La poignée latérale anti-vibrations offre un confort additionnel en absorbant les vibrations causées par l'outil.

## Carter automatique

Le carter automatique permet d'effectuer des réglages rapides en cours d'utilisation pour un ajout de versatilité.

## Système d'évacuation des poussières (fig. 1)

Le système d'évacuation des poussières (e) prévient l'accumulation de poussières autour du carter

et de l'entrée moteur, et minimise la quantité de poussières pénétrant dans le boîtier du moteur.

## Sécurité électrique

Le moteur électrique a été conçu pour fonctionner sur une tension unique. Vérifier systématiquement que la tension du secteur correspond bien à la tension indiquée sur la plaque signalétique.



Votre outil DEWALT à double isolation est conforme à la norme EN 60745 ; un branchement à la terre n'est donc pas nécessaire.



**AVERTISSEMENT :** les appareils à 120 V doivent être utilisés avec des transformateurs d'isolation à l'épreuve des pannes doté d'un écran de terre entre l'enroulement primaire et secondaire.

Si le cordon fourni est endommagé, le remplacer par un cordon spécialement conçu à cet effet, et disponible auprès du service après-vente DEWALT.



Toujours utiliser la fiche prescrite lors du remplacement du câble d'alimentation.

Type 11 pour la classe II (Isolation double) – outils

Type 12 pour la classe I (Conducteur de terre) – outils



En cas d'utilisation à l'extérieur, connecter les outils portatifs à un disjoncteur FI.

## Remplacement de la fiche d'alimentation (Moyen-Orient et Afrique)

Si une nouvelle fiche d'alimentation doit être montée :

- Mettre soigneusement au rebut l'ancienne fiche.
- Raccorder le fil marron à la borne de phase dans la fiche.
- Raccorder le fil bleu à la borne de neutre.



**AVERTISSEMENT :** aucun branchement ne doit être fait à la borne de terre.

Suivez les instructions de montage fournies avec des fiches de bonne qualité. Fusible recommandé : 13 A.

## Utilisation d'une rallonge

Si une rallonge s'avère nécessaire, utiliser une rallonge homologuée et compatible avec la tension nominale de cet outil (se reporter à la section **Caractéristiques techniques**). La section

minimale du conducteur est de 1,5 mm<sup>2</sup> pour une longueur maximale de 30 m.

En cas d'utilisation d'un dévidoir, dérouler systématiquement le câble sur toute sa longueur.

## MONTAGE ET RÉGLAGES



**AVERTISSEMENT :** pour réduire tout risque de dommages corporels graves, arrêter et débrancher l'outil du secteur avant tout réglage ou avant de retirer ou d'installer toute pièce ou tout accessoire. Avant de rebrancher l'outil, presser puis relâcher la gâchette pour s'assurer que l'outil est bien à l'arrêt. Tout démarrage accidentel pourrait causer des dommages corporels.

## Installation de la poignée latérale (fig. 1, 5)



**AVERTISSEMENT :** avant toute utilisation, vérifier que la poignée est solidement arrimée.



**AVERTISSEMENT :** la poignée latérale doit toujours être utilisée pour conserver le contrôle de l'outil en permanence.

Vissez fermement la poignée latérale (d) dans l'un des trous (f) situés de chaque côté du carter d'engrenage.

## Installation et retrait du carter (fig. 2)



**AVERTISSEMENT :** pour réduire tout risque de dommages corporels graves, arrêter et débrancher l'outil du secteur avant tout réglage ou avant de retirer ou d'installer toute pièce ou tout accessoire. Avant de rebrancher l'outil, presser puis relâcher la gâchette pour s'assurer que l'outil est bien à l'arrêt. Tout démarrage accidentel pourrait causer des dommages corporels.



**ATTENTION :** cette meuleuse à disque doit être utilisée avec un carter.

Pour utiliser les modèles de meuleuses à disque D28135 avec une meule abrasive agglomérée pour la découpe du métal ou de la maçonnerie, un carter de type 1 DOIT être utilisé. Les carters de type 1 sont vendus séparément chez votre distributeur DEWALT.

## FRANÇAIS

**REMARQUE :** veuillez vous reporter au **Tableau d'accessoires de meulage** et de tronçonnage en fin de section pour obtenir la liste des accessoires pouvant être utilisés avec ces meuleuses.

### CARTER DE PROTECTION SANS CLÉ (FIG. 2)

1. Placez la meuleuse d'angle sur une table avec l'arbre (o) vers le haut.
2. Débloquez le système de blocage (g) et tenez le carter de protection (c) sur l'outil comme illustré.
3. Alignez les ergots (k) avec les encoches (l).
4. Enfoncez le carter de protection et faites-le tourner jusqu'à la position souhaitée.
5. Si nécessaire, augmentez la force de serrage en serrant la vis (m).
6. Serrez le système de blocage.
7. Pour démonter le carter de protection, desserrez le système de blocage.

### Installation et retrait d'un disque à meuler ou à tronçonner (fig. 1, 3, 4)



**AVERTISSEMENT :** ne pas utiliser de disque endommagé.

1. Disposez l'outil sur une table, avec le carter sur le dessus.
2. Installez correctement la bride de soutien (i) sur la broche (o), (fig. 3).
3. Placez le disque (n) sur la bride de soutien (i). Lors de l'installation d'un disque avec un centre en relief, assurez-vous que ce centre en relief (j) soit positionné contre la bride de soutien (i).
4. Vissez l'écrou de blocage fileté (h) sur la broche (o), (fig. 4).
  - a. L'anneau sur l'écrou de blocage fileté (h) doit se trouver contre le disque lorsqu'on utilise un disque de meulage (fig. 4A).
  - b. L'anneau sur l'écrou de blocage fileté (h) doit se trouver à l'opposé du disque lorsqu'on utilise un disque à tronçonner (fig. 4B).
5. Appuyez sur le bouton de blocage de l'arbre (b) puis faites pivoter la broche (o) jusqu'à ce qu'elle se verrouille en place.
6. Resserrez l'écrou de blocage fileté (h) à l'aide de la clé de serrage à deux broches fournie avec l'outil.
7. Libérez le bouton de blocage de l'arbre.
8. Pour retirer le disque, desserrez l'écrou de blocage fileté (h) à l'aide de la clé de serrage à deux broches.

### Montage et démontage du tampon support/papier abrasif (fig. 1, 4)

1. Disposez l'outil sur une table, avec le carter sur le dessus.
2. Retirez la bride de support (i).
3. Placez le tampon support en caoutchouc correctement sur la broche (o).
4. Placez le papier abrasif sur le tampon support en caoutchouc.
5. Vissez l'écrou de blocage fileté (h) sur la broche. L'anneau sur l'écrou de blocage fileté (h) doit être tourné vers le tampon support.
6. Appuyez sur le bouton de blocage de l'arbre (c) puis faites pivoter la broche (o) jusqu'à ce qu'elle se verrouille en place.
7. Resserrez l'écrou de blocage fileté (h) à l'aide de la clé de serrage à deux broches.
8. Libérez le verrouillage de l'arbre.
9. Pour retirer le tampon support en caoutchouc, desserrez l'écrou de blocage fileté (h) à l'aide de la clé de serrage à deux broches.

### Montage d'une brosse métallique

Vissez la brosse métallique directement sur l'arbre, sans utiliser l'entretoise ni le flasque fileté.

### Avant tout utilisation

- *Installez le carter et le disque ou la meule appropriés. N'utilisez aucun disque ou meule excessivement émoussé.*
- *Ne pas utiliser d'accessoires endommagés. Avant toute utilisation, vérifiez tous les accessoires, par exemple que les meules abrasives ne sont ni ébréchées ni fendues, les tampons de soutien ne sont ni fendus ni usés excessivement, les brosses métalliques ne comportent aucun élément brisé ou lâche. En cas de chute, vérifiez que l'outil n'a pas été endommagé et remplacer tout accessoire abîmé. Après avoir inspecté et installé un accessoire, se situer, soi-même et tout individu présent, hors du plan de rotation de l'accessoire et laisser tourner l'outil une minute à sa vitesse à vide maximale. En général, tout accessoire endommagé se brisera lors du temps d'essai.*
- *Assurez-vous que les brides, externe et interne, sont correctement installées. Suivez les instructions fournies dans le **Tableau des accessoires de meulage et découpe.***



- Assurez-vous que le disque ou la meule tourne dans le sens des flèches marquées sur l'accessoire et l'outil.

## FONCTIONNEMENT

### Consignes d'utilisation



**AVERTISSEMENT** : respecter systématiquement les consignes de sécurité et les normes en vigueur.



**AVERTISSEMENT** : pour réduire tout risque de dommages corporels graves, arrêter et débrancher l'outil du secteur avant tout réglage ou avant de retirer ou d'installer toute pièce ou tout accessoire. Avant de rebrancher l'outil, presser puis relâcher la gâchette pour s'assurer que l'outil est bien à l'arrêt.



**AVERTISSEMENT** :

- S'assurer que le matériau à meuler est fermement arrimé.
- Utilisez les pinces ou un étau pour fixer et soutenir l'ouvrage sur une plateforme stable. Il est important pour serrer et soutenir l'ouvrage de manière sûre afin d'éviter le mouvement de l'ouvrage et la perte de contrôle. Le mouvement de l'ouvrage ou la perte de contrôle peuvent représenter un risque et causer des blessures personnelles.
- Fixez la pièce. Une pièce fixée avec des dispositifs de serrage ou un étau est maintenue bien mieux qu'avec les mains.
- Soutenir les panneaux, ou toute pièce surdimensionnée, pour minimiser tout risque de grippage ou rebond de la meule. Les pièces larges ont tendance à s'affaisser sous leur propre poids. Un support doit être installé sous la pièce à travailler, près de la ligne de coupe, et près des bords, de chaque côté de la meule.
- Portez toujours des gants de travail appropriés lors de l'utilisation de cet outil.
- Le boîtier d'engrenage devient très chaud pendant l'utilisation.
- Appliquer seulement une pression légère sur l'outil. Ne pas exercer de pression latérale sur le disque.

- Éviter toute surcharge. Si l'outil venait à surchauffer, le laisser fonctionner à vide quelques minutes pour refroidir l'accessoire. Ne pas toucher les accessoires avant qu'ils soient refroidis. Les disques deviennent très chaud pendant l'utilisation.

- Ne jamais utiliser de bagues de réduction, ou autres adaptateurs, pour ajuster un large trou de meule abrasive.
- Ne jamais utiliser l'outil sans son dispositif de protection.
- L'outil n'est pas conçu pour être utilisé avec une meule boisseau.
- Ne pas utiliser l'outil électrique avec un support de découpe.
- Ne jamais utiliser de tampon avec des produits abrasifs liés.
- Soyez prudent, la meule continue de tourner une fois que l'outil est arrêté.

### Position correcte des mains

(fig. 1)



**AVERTISSEMENT** : pour réduire tout risque de dommages corporels graves, adopter **SYSTÉMATIQUEMENT** la position des mains illustrée.



**AVERTISSEMENT** : pour réduire tout risque de dommages corporels graves, maintenir fermement et **SYSTÉMATIQUEMENT** l'outil pour anticiper toute réaction soudaine de sa part.

La position correcte des mains requiert une main sur la poignée latérale (d), et l'autre sur le boîtier de l'outil, comme illustré en figure 1.

### Mise en marche et arrêt (fig. 1)



**AVERTISSEMENT** : ne mettez pas en marche et n'arrêtez pas l'outil lorsqu'il est en charge.

1. Pour utiliser l'outil, appuyez sur l'interrupteur marche/arrêt (a).
2. Pour une utilisation continue, enfoncez l'interrupteur complètement vers l'avant.
3. Pour arrêter l'outil, relâcher l'interrupteur. Pour arrêter l'outil en fonctionnement continu, appuyez sur la partie arrière de l'interrupteur.

## Bouton de blocage de l'arbre (fig. 1)

Le bouton de blocage de l'arbre (b) est destiné à empêcher la broche de tourner lors de l'installation ou du retrait de la meule. N'utilisez le bouton de blocage de l'arbre que lorsque l'outil est à l'arrêt, débranché du secteur, et après arrêt complet du moteur.

**AVIS :** pour réduire tout risque de dommages matériels, ne pas actionner le bouton de blocage de l'arbre alors que l'outil est en marche. L'outil pourrait non seulement être endommagé mais tout accessoire installé pourrait se détacher et poser des risques de dommages corporels.

Pour actionner le verrouillage, appuyez sur le bouton de blocage de l'arbre puis faites tourner la broche jusqu'à la bloquer complètement.

## Applications métal

Avant d'utiliser l'outil pour des applications métal, assurez-vous que le dispositif à courant résiduel (DCR) a été inséré pour prévenir tout risque résiduel inhérent aux limailles.

Si le courant venait à être coupé par le DCR, rappez l'outil chez un réparateur agréé DEWALT.



**AVERTISSEMENT :** dans des conditions de travail extrêmes, des poussières conductrices peuvent s'accumuler à l'intérieur du boîtier de l'appareil lors du travail du métal. Cela pourra provoquer la dégradation de l'isolation protectrice de l'appareil et poser des risques de décharges électriques.

Pour éviter toute accumulation de limailles à l'intérieur de l'appareil, il est recommandé de nettoyer quotidiennement les fentes d'aération. Se reporter à la section **Maintenance**.

## Utilisation de disques à lamelles



**AVERTISSEMENT :** accumulation de poussières métalliques. L'utilisation intensive de disques à lamelles pour des applications métal pose des risques accrus de décharges électriques. Pour réduire ces risques, insérer un DCR avant utilisation et nettoyer les fentes d'aération quotidiennement en y soufflant de l'air comprimé conformément aux instructions de maintenance ci-dessous.

## Pour couper le métal

**Pour le tronçonnage avec des abrasifs agglomérés, toujours utiliser le carter de protection de type 1.**

Lors de la coupe, adopter une vitesse modérée et adaptée au matériau à découper. Ne pas trop appuyer sur le disque de tronçonnage, ni incliner ou faire osciller la machine.

Ne pas réduire la vitesse de ralentissement des disques de tronçonnage en appliquant une pression latérale.

La machine doit toujours être utilisée avec un mouvement de meulage vers le haut. Dans le cas contraire, il existe un risque d'être poussé de manière incontrôlée hors de la découpe.

Lors de la découpe de profilés et de barres carrées, il convient de commencer par la section la plus petite.

## Meulage grossier

**Ne jamais utiliser de disque de tronçonnage pour le dégrossissage.**

Les meilleurs résultats de dégrossissage sont obtenus en orientant la machine selon un angle de 30° à 40°. Déplacez la machine d'avant en arrière avec une pression modérée. De cette manière, la pièce ne deviendra pas trop chaude, ne se décolore pas et aucune rainure ne sera formée.

## Découpe de la pierre

**La machine doit être utilisée uniquement pour la découpe à sec.**

Pour la découpe de la pierre, il convient d'utiliser un disque de tronçonnage au diamant.

Utiliser la machine uniquement avec le masque supplémentaire de protection contre la poussière.

## Conseil de travail

**Prenez soin lors de la découpe d'encoches dans les parois structurelles.**

Les encoches dans les parois structurelles sont sujettes à des réglementations qui varient selon le pays. Ces réglementations doivent être respectées dans tous les cas.

Avant de commencer le travail, consultez l'ingénieur structurel responsable, l'architecte ou le superviseur de construction.

## MAINTENANCE

Cet outil DEWALT a été conçu pour fonctionner longtemps avec un minimum de maintenance. Le fonctionnement continu et satisfaisant de l'outil dépend d'un entretien adéquat et d'un nettoyage régulier.



**AVERTISSEMENT** : pour réduire tout risque de dommages corporels graves, arrêter et débrancher l'outil du secteur avant tout réglage ou avant de retirer ou d'installer toute pièce ou tout accessoire. Avant de rebrancher l'outil, presser puis relâcher la gâchette pour s'assurer que l'outil est bien à l'arrêt. Tout démarrage accidentel pourrait causer des dommages corporels.

## Balais autoroupeurs

Le moteur sera coupé automatiquement pour indiquer que les balais de charbon sont presque usés et qu'il faut effectuer la maintenance de l'outil. Les balais de charbon ne peuvent être remplacés par l'utilisateur. Rapportez l'outil chez un réparateur agréé DEWALT.



## Lubrification

Votre outil électrique ne requiert aucune lubrification additionnelle.



## Entretien



**AVERTISSEMENT** : éliminer poussière et saleté du boîtier principal à l'aide d'air comprimé chaque fois que les orifices d'aération semblent s'encrasser. Porter systématiquement des lunettes de protection et un masque anti-poussières homologués au cours de cette procédure.



**AVERTISSEMENT** : ne jamais utiliser de solvants ou tout autre produit chimique décapant pour nettoyer les parties non métalliques de l'outil. Ces produits chimiques pourraient en attaquer les matériaux utilisés. Utiliser un chiffon humidifié avec de l'eau et un savon doux. Protéger l'outil de tout liquide et n'immerger aucune de ses pièces dans aucun liquide.

## Accessoires en option



**AVERTISSEMENT** : comme les accessoires autres que ceux offerts par DEWALT n'ont pas été testés avec ce produit, leur utilisation avec cet appareil pourrait être dangereuse. Pour réduire tout risque de dommages corporels, seuls des accessoires DEWALT recommandés doivent être utilisés avec cet appareil.

Veillez consulter votre revendeur pour plus d'informations sur les accessoires appropriés.

TABLEAU DES ACCESSOIRES

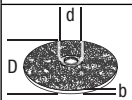
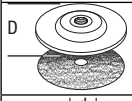
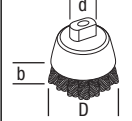
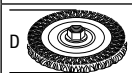
	Max. [mm]		[mm]	Rotation min. [min. <sup>-1</sup> ]	Vitesse périphérique [m/s]	Longueur de trou fileté [mm]
	D	b	d			
	125	6	22,23	11000		
	125	-	-	11000		
	75	30	M14	11000	45	18,0
	125	12	M14	11000		

## Protection de l'environnement



Collecte sélective. Ne pas jeter ce produit avec les ordures ménagères.



En fin de durée de vie ou d'utilité de votre produit DEWALT, ne pas le jeter avec les ordures ménagères, mais dans les conteneurs de collecte sélective.



La collecte sélective des produits et emballages usagés permet de recycler et réutiliser leurs matériaux. La réutilisation de matériaux recyclés aide à protéger l'environnement contre la pollution et à réduire la demande en matière première.

Selon les réglementations locales, il peut être offert : service de collecte sélective individuel des produits électriques, ou déchetterie municipale ou collecte sur les lieux d'achat des produits neufs.











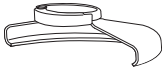

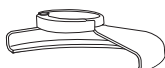

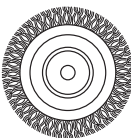

## FRANÇAIS

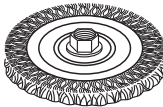
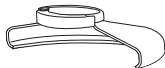
---

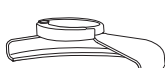

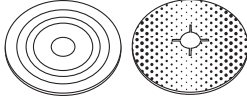
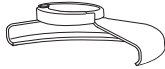





DEWALT dispose d'installations pour la collecte et le recyclage des produits DEWALT en fin de vie. Pour profiter de ce service, veuillez rapporter votre produit auprès d'un centre de réparation agréé qui le recyclera en notre nom.

Pour connaître l'adresse d'un centre de réparation agréé près de chez vous, veuillez contacter votre distributeur DEWALT local à l'adresse indiquée dans cette notice d'instructions, ou consulter la liste des centres de réparation agréés DEWALT, l'éventail de notre SAV et tout renseignement complémentaire sur Internet à l'adresse : **[www.2helpU.com](http://www.2helpU.com)**.

### TABLEAU D'ACCESSOIRES DE MEULAGE

Type de carter	Accessoire	Description	Installation de la meule
 <b>CARTER DE TYPE 27</b>		Meule à moyeu déporté	 Carter de type 27
		Disque à lamelles	 Bride de soutien
		Brosse métallique circulaire	  Meule de type 27 à moyeu déporté  Écrou de blocage fileté
		Brosse métallique à écrou taraudé	 Carter de type 27  Brosse métallique circulaire
		Brosse coupelle à écrou taraudé	 Carter de type 27  Brosse métallique
		Tampon de soutien/disque abrasif	 Carter de type 27  Tampon de soutien en caoutchouc  Disque abrasif  Écrou de blocage fileté

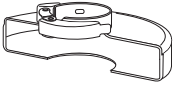
**TABLEAU D'ACCESSOIRES DE MEULAGE (suite)**

<i>Type de carter</i>	<i>Accessoire</i>	<i>Description</i>	<i>Installation de la meule</i>
 <b>CARTER DE TYPE 1</b>		Disque de coupe de maçonnerie, liaisonné	 Carter de type 1  Bride de soutien  Meule à tronçonner  Écrou de blocage fileté
		Disque à métal, liaisonné	
 <b>CARTER DE TYPE 1</b>  <b>OU</b>  <b>CARTER DE TYPE 27</b>		Meule à tronçonner diamantée	

# جلاخات بزاوية

## D28135

### تهانينا!

لقد اخترت أداة DEWALT. سنوات الخبرة التي تمتد خلالها عمليات تطوير وابتكار المنتجات تجعل DEWALT من أكثر الشركاء الذين يمكن الاعتماد عليهم بالنسبة لمستخدمي الأدوات الآلية المهنية.

### البيانات الفنية

D28135	
الجهد الكهربائي	فولت/تور متردد 240230/220
النوع	120
دخول الطاقة	4
سرعة اللاحمل/المقدرة	1400 واط
قطر البكرة	دقيقة <sup>1</sup> 10500
قطر العمود	125 ملم
طول العمود	M14
الوزن	16 ملم
	كغم 2.5*

\* الوزن يشمل المقبض الجانبي والواقى

### التعريفات: تعليمات الأمان

تصف التعريفات التالية مستوى أهمية كل كلمة تحذيرية. يرجى قراءة الدليل والانتباه لتلك الرموز.

**خطر:** تشير إلى حالة خطيرة وشيكة الوقوع للغباء، وإذا لم يتم تفاديها، فستؤدي إلى حدوث الوفاة أو الإصابة الجسيمة.

**تحذير:** تشير إلى حالة خطيرة محتملة الوقوع، وإذا لم يتم تفاديها، فقد يؤدي إلى حدوث الوفاة أو الإصابة الجسيمة.

**تنبيه:** تشير إلى حالة خطيرة محتملة الوقوع، وإذا لم يتم تفاديها، فقد تؤدي إلى حدوث إصابة بسيطة أو متوسطة.

**ملاحظة:** تشير إلى ممارسة غير متعلقة بإصابة شخصية إذا لم يتم تفاديها، فقد تؤدي إلى ضرر الممتلكات.

تشير إلى خطر حدوث صدمة كهربائية.

تشير إلى خطر نشوب حريق.

**تحذير:** لتقليل خطر حدوث الإصابات، تفضل بقراءة دليل التعليمات.

### تحذيرات الأمان العامة للأدوات الكهربائية

تحذير: تفضل بقراءة جميع تحذيرات الأمان وجميع التعليمات. عدم الالتزام باتباع هذه التحذيرات والتعليمات قد يؤدي إلى حدوث صدمة كهربائية، و/أو نشوب حريق، و/أو إصابة جسيمة.

### احتفظ بجميع التحذيرات والتعليمات من أجل الرجوع إليها في المستقبل

يشير المصطلح "أداة كهربائية" في التحذيرات إلى الأداة الكهربائية التي تعمل بالطاقة الكهربائية (مزودة بسلك كهربائي) أو الأداة الكهربائية التي تعمل بالبطارية (غير مزودة بسلك كهربائي).

#### (1) أمان منطقة العمل

- احتفظ بمنطقة العمل نظيفة ومضاءة بطريقة جيدة. حيث أن المناطق المتكدسة بغير نظام أو المظلمة تؤدي إلى وقوع الحوادث.
- لا تقم بتشغيل الأدوات الكهربائية في الأجواء المتفجرة. كان يوجد بالمكان سوائل أو غازات أو غبار قابل للاشتعال. قد تؤدي الأدوات الكهربائية التي تحدث شرارات في اشتعال الأتربة أو الأبخرة.
- حافظ على الأطفال والأشخاص المشاهدين بعيداً أثناء تشغيل الأداة الكهربائية. فقد يؤدي تشتت الانتباه إلى فقدان سيطرتك.

#### (2) السلامة الكهربائية

- يجب أن يتطابق قابس الأداة الكهربائية مع مصدر التيار الكهربائي. لا تقم مطلقاً بإجراء تعديل على القابس بأي طريقة. لا تستخدم قابس المحول مع الأدوات الكهربائية المؤرضة (تم تأريضها). حيث ستقلل المقابس غير المعدلة ومصادر التيار الكهربائي المتطابقة من خطر حدوث صدمة كهربائية.
- تجنب تلامس الجسد مع الأسطح الأرضية أو المؤرضة كالأنابيب، المشعاع والنطاقات والفلاجات، حيث يوجد خطر متزايد من حدوث صدمة كهربائية إذا كان جسدك مؤرضاً أو ثابتاً على الأرض.
- لا تعرض الأدوات الكهربائية للمطر أو البلل. إذ سيؤدي الماء الذي يدخل الأداة الكهربائية إلى زيادة خطر حدوث صدمة كهربائية.
- لا تستخدم الكابلات بطريقة خاطئة. لا تستخدم مطلقاً السلك من أجل حمل الأشياء أو سحبها أو لنزع قابس الأداة الكهربائية. أبعد السلك عن الحرارة أو الزيوت أو الحواف الحادة أو الأجزاء المتحركة. إذ تزيد الأسلاك التالفة أو المتشابكة من خطر حدوث صدمة كهربائية.
- عند تشغيل الأداة الكهربائية خارج المنزل، استخدم سلك استئطالة ملائم للاستخدام في الأماكن الخارجية، حيث إن استخدام السلك الملائم للاستخدام الخارجي يقلل من خطر حدوث الصدمة الكهربائية.
- إذا لم يكن بالإمكان تفادي تشغيل الأداة الكهربائية في مكان رطب، فاستخدم مصدر إمداد محمي بجهاز التيار المتبقي (RCD). استخدام جهاز التيار المتبقي يقلل من خطر حدوث الصدمة الكهربائية.

#### (3) السلامة الشخصية

- ابق متيقظاً وراقب ما تقوم بفعله واستعن بالحواس العامة عند تشغيل الأداة الكهربائية. لا تستخدم الأداة الكهربائية عندما تكون متعباً أو تحت تأثير المخدرات أو الكحول أو الأدوية. قد تؤدي أي لحظة من السهو أثناء تشغيل الأدوات الكهربائية إلى حدوث إصابة جسيمة جسيمة.

## (5) الخمة

أ) قم بصيانة الأداة الكهربائية الخاصة بك على يد فني إصلاح مؤهل وذلك من خلال استخدام أجزاء بديلة متطابقة فقط. حيث سيضمن ذلك الحفاظ على أمان الأداة الكهربائية.

## قواعد الأمان المحددة الإضافية

## تعليمات الأمان الخاصة بجميع عمليات التشغيل

أ) هذه الأداة الكهربائية مخصصة لتعمل كجلاخة أو مكينة سفرة أو فرشاة أسلاك أو أداة قطع. اقرأ جميع تحذيرات الأمان والتعليمات والإيضاحات والمواصفات الواردة مع هذه الأداة الكهربائية. إذ قد يؤدي عدم اتباع جميع الإرشادات إلى حدوث صدمة كهربائية و/أو نشوب حريق و/أو وقوع إصابة جسيمة.

ب) لا يوصى بإجراء عمليات مثل التلميح باستخدام هذه الأداة الكهربائية. فقد تتسبب العمليات التي لم تصمم هذه الأداة الكهربائية للقيام بها في وقوع مخاطر وإحداث إصابات شخصية.

ج) لا تستخدم أية ملحقات غير مخصصة وغير موصى بها تحديداً من قبل الشركة المصنعة للأداة. فلا تعني إمكانية توصيل الملحقات بالأداة الكهربائية أنها تضمن التشغيل الآمن.

د) يجب أن تكون السرعة المقدره للملحق مساوية على الأقل للحد الأقصى للسرعة المحددة بالأداة الكهربائية. إذ قد تتحطم أو تنطير أجزاء الملحقات التي تعمل بسرعة أكبر من سرعتها المقدره.

هـ) يجب أن يكون القطر الخارجي وسلك الملحق ضمن تصنيف السعة للأداة الكهربائية الخاصة بك. لا يمكن الحذر من الملحقات ذات الأحجام غير الصحيحة أو التحكم فيها بشكل كافٍ.

و) يجب أن يتناسب حجم غطاء الأسطوانة أو الحواف أو وسائد الدعم أو أية ملحقات أخرى مع عمود دوران الأداة الكهربائية بدقة. حيث أن الملحقات المزودة بفتحات في الغطاء لا تتطابق مع أجهزة تركيب الأداة الكهربائية ستفقد توازنها وتهتز بشدة وقد تؤدي إلى فقدان السيطرة.

ز) لا تستخدم الملحقات التالفة. قبل كل استخدام، افحص الملحقات مثل الأسطوانة الكاشطة بحثاً عن الشروخ والتصدعات، ووسائد الدعم بحثاً عن التصدعات أو التمزق أو التلف الزائد، والفرشاة السلكية بحثاً عن الأسلاك السائبة أو المتكسرة، وإسقطت الأداة الكهربائية أو أحد الملحقات، افحص بحثاً عن الأضرار التي لحقت به أو قم بتركيب ملحق سليم، بعد القيام بفحص وتركيب الملحق. ابتعد أنت والواقفين بجوارك عن مستوى دوران الملحق وقم بتشغيل الأداة الكهربائية لأقصى حد للسرعة العادية لمدة دقيقة واحدة، ومن الطبيعي تحطم الملحقات التالفة أثناء وقت هذا الاختبار.

ح) ارتد معدات الوقاية الشخصية، حيث أن ارتداء حامي الوجه أو النظارات الواقية أو النظارات الزجاجية الواقية يتوقف على استخدام الجهاز، ووفق ما تقتضيه الحاجة، قم بارتداء كمادات الأثرية وواقبات الأذن والقفازات ومعطف العمل الذي يمكنه حمايتك من شظايا التجليخ الصغيرة أو شظايا قطع العمل. يجب أن يكون وافي العين قادراً على الوقاية ضد الشظايا المتطايرة الناجمة عن العمليات المختلفة، يجب أن تكون كمادات الأثرية أو جهاز التنفس قادراً على ترشيح الجسيمات الناجمة عن عملك، قد يتسبب التعرض لفترة طويلة لضوضاء عالية الكثافة في فقدان السمع.

ط) أبعد المارين مسافة كافية عن منطقة العمل. يجب على أي شخص يدخل منطقة العمل ارتداء معدات الوقاية الشخصية.

ب) استخدم معدات الوقاية الشخصية، قم يوماً بارتداء وافي العينين، إذ أن استخدام معدات الوقاية مثل كمادات الأثرية، وأحذية الأمان المانعة للانزلاق، والخوذة الصلبة، أو وافي الأذن للحالات ذات الصلة سيقلل من الإصابات الشخصية.

ج) تجنب التشغيل العرضي. تأكد من أن المفتاح في وضع إيقاف التشغيل قبل التوصيل بمصدر الطاقة، و/أو مجموعة البطارية، أو التقاط أو حمل الأداة، حيث قد يؤدي حمل الأدوات الكهربائية أثناء وجود إصبعك على المفتاح أو إمداد الأدوات الكهربائية التي يكون مفتاحها بوضع التشغيل بالكهرباء إلى وقوع الحوادث.

د) قم بإخراج أي مفتاح ضبط أو مفتاح الربط قبل تشغيل الأداة الكهربائية، فقد يؤدي ترك مفتاح الربط أو المفتاح بالجزء الدوار بالأداة الكهربائية إلى حدوث إصابة شخصية.

هـ) تجنب مد يدك بعيداً بالجهاز، حافظ على ثبات موضع قدمك والتوازن طيلة الوقت، إذ يساعدك ذلك على التحكم بشكل أفضل في الأداة الكهربائية في المواقف الفجائية.

و) ارتد ملابس مناسبة، لا تقم بارتداء ملابس أو مجوهرات فضفاضة، أبعد الشعر والملابس والقفازات عن الأجزاء المتحركة، فقد تنحسر الملابس أو المجوهرات الفضفاضة أو الشعر الطويل في الأجزاء المتحركة.

ز) في حال توفير الأجهزة للتوصيل بوسائل استخلاص وتجميع الأتربة، فتأكد من توصيلها واستخدامها بطريقة صحيحة، حيث أن تجميع الأتربة قد يؤدي إلى تقليل المخاطر المتعلقة بالأتربة.

## (4) استخدام الأداة الكهربائية والعناية بها

أ) لا تتعامل بالقوة مع الأداة الكهربائية، استخدم الأداة الكهربائية الملائمة لغرض الاستخدام الخاص بك، حيث ستعزز الأداة الكهربائية الملائمة المهمة بشكل أفضل وأكثر أماناً بالمعدل الذي صممت من أجله.

ب) لا تستخدم الأداة الكهربائية إذا كان المفتاح لا يؤدي إلى التشغيل وإيقاف التشغيل، حيث تشكل أي أداة كهربائية لا يمكن التحكم بها بواسطة المفتاح خطورة ويجب إصلاحها.

ج) قم بفصل الفايبر من مصدر الطاقة و/أو مجموعة البطارية من الأداة الكهربائية قبل إجراء أي عمليات ضبط أو تغيير ملحقات أو تخزين الأدوات الكهربائية، تقلل مثل إجراءات السلامة الوقائية هذه من خطر تشغيل الأداة الكهربائية بشكل فجائي.

د) قم بتخزين الأدوات الكهربائية المتوقفة عن العمل بعيداً عن متناول الأطفال ولا تدع الأشخاص غير الملمين بالأداة الكهربائية أو بهذه التعليمات يقومون بتشغيل الأداة الكهربائية، إذ تعد الأدوات الكهربائية خطيرة في أيدي المستخدمين غير المدربين على استخدامها.

هـ) حافظ على الأدوات الكهربائية، افحص للتحري عن أي محاذرة غير صحيحة أو التصاق للأجزاء المتحركة، أو كسر بالأجزاء وأي حالات أخرى قد تؤثر على تشغيل الأداة الكهربائية، وفي حال وجود تلف، قم بإصلاح الأداة الكهربائية قبل الاستخدام، حيث يرجع سبب وقوع العديد من الحوادث إلى الصيانة السيئة للأدوات الكهربائية.

و) حافظ على أدوات القطع في حالة حادة ونظيفة، حيث أن أدوات القطع التي تتم صيانتها بطريقة صحيحة ومزودة بحواف قطع حادة تتعرض بشكل أقل للتصاق ويسهل التحكم بها على نحو أكبر.

ز) استخدم الأداة الكهربائية والملحقات ولقم الأداة وما شابه ذلك وفقاً لهذه التعليمات مع الأخذ في الاعتبار ظروف التشغيل والعمل المراد تنفيذها، إذ أن استخدام الأداة الكهربائية لعمليات مختلفة عن تلك العمليات المخصصة لها قد يؤدي إلى حالة خطيرة.



إذ قد تتطاير شظايا الجزء الذي يجري العمل به أو الملحقات النالفة وتحدث إصابات خارج منطقة العمل الفعلية.

(ي) قم بإمسك الأداة الكهربائية بواسطة أسطح الإمساك المعزولة عند تنفيذ العملية حيث قد يتلامس ملحق القطع مع الأسلاك الخفية أو السلك الخاص به. ملحق القطع المتلامس مع السلك "النشط" قد يؤدي إلى "تنشيط" الأجزاء المعدنية المكشوفة من الأداة الآلية وتعرض المشغل للصعقة الكهربائية.

(ك) ضع السلك بعيداً عن ملحق الدوران. إذ في حالة فقدان السيطرة، قد ينقطع السلك أو يتمزق وقد تجذب يدك أو ذراعك في اتجاه ملحق الدوران.

(ل) لا تضع الأداة مطلقاً حتى يتوقف الملحق تماماً. فقد يلامس ملحق الدوران السطح ويجذب الأداة الكهربائية بعيداً عن سيطرتك.

(م) لا تقم بتشغيل الأداة الكهربائية أثناء حملها إلى جانبك. فقد يمزق التلامس العرضي بملحق الدوران ملابسك جاذباً الملحق إلى جسدك.

(ن) قم بتنظيف منافذ الهواء الموجودة بالأداة الكهربائية بانتظام. حيث أن مروحة المحرك ستجذب التراب إلى داخل التجويف وقد يتسبب التراكم الزائد لمسحوق المعادن في وقوع مخاطر كهربائية.

(س) لا تقم بتشغيل الأداة الكهربائية بالقرب من المواد القابلة للاشتعال. إذ قد تتسبب الشرارات في إشعال هذه المواد.

(ع) لا تستخدم قط أية ملحقات تحتاج إلى مبردات سائلة. فقد يؤدي استخدام المياه أو أية مبردات سائلة أخرى إلى صعقة أو صدمة كهربائية.

## تعليمات الأمان الإضافية لجميع عمليات التشغيل

### الأسباب وإجراءات الوقاية الخاصة بالمشغل ضد الارتداد

الارتداد هو رد فعل مفاجئ لأسطوانة الدوران أو وسادة الدعم أو الفرشاة أو أي ملحق آخر مضغوط عليه أو مشقوق. بسبب الضغط أو القطع توقفاً سريعاً لأسطوانة الدوران والتي بدورها تجبر الأداة الكهربائية غير المتحكم بها أن تتجه عكس اتجاه دوران الملحق عند نقطة الالتصاق.

على سبيل المثال، إذا لحق بالأسطوانة الكاشطة شروخ أو ضُغط عليها من خلال القطعة التي يتم العمل عليها. فإن حافة الأسطوانة التي تدخل في نقطة الضغط يمكن أن تحفر في سطح المادة دافعةً الأسطوانة إلى الخروج أو الارتداد. قد تقفز الأسطوانة نحو المشغل أو بعيداً عنه وفقاً لجهة حركة الأسطوانة عند نقطة الالتصاق. قد تنكسر الأسطوانات الكاشطة في هذه الظروف.

الارتداد ينجم عن سوء استخدام الأداة الكهربائية و/أو بسبب إجراءات التشغيل غير الصحيحة أو الظروف غير الملائمة ويمكن تفاديه عن طريق اتخاذ إجراءات الوقاية الصحيحة كما هو مبين أدناه:

(أ) أمسك الأداة الكهربائية بإحكام واجعل جسدك وذراعك في موضع يسمح لك بمقاومة قوى الارتداد. استخدم دوماً المقبض الإضافي، إن وجد. لأقصى درجات التحكم في الارتداد أو ردة فعل العزم أثناء بدء التشغيل. يمكن للمشغل أن يتحكم في قوى الارتداد أو ردة فعل العزم إذا ما اتخذت الاحتياطات الملائمة.

(ب) لا تضع يدك مطلقاً بالقرب من الملحق الدوار. فقد يرتد الملحق على يدك.

(ج) لا تضع جسمك في المنطقة التي ستتحرك فيها الأداة الكهربائية في حالة حدوث الارتداد. إذ سيدفع الارتداد الأداة في عكس اتجاه حركة الأسطوانة عند موضع القطع.

(د) اتخذ الحرص الكافي عند العمل على الأركان والحواف الحادة وما إلى ذلك. تجنب ارتداد وقطع الملحق. تميل الأركان والحواف الحادة إلى الضغط على ملحق الدوران والتسبب في فقد التحكم أو حدوث ارتداد.

(هـ) لا تقم بتركيب شفرة منشار سلسلي لحفر الخشب أو شفرة منشار مسنن. تُحدث هذه الشفرات ارتدادات متكررة وفقدان للسيطرة.

## تحذيرات الأمان الخاصة بعمليات التجليخ والقطع الكاشط

(أ) استخدم أنواع الأسطوانات الموصى بها لأداتك الكهربائية فقط والواقى الخاص المصمم للأسطوانة المحددة. تعذر الوقاية من الأسطوانات التي لم تصمم الأداة الكهربائية من أجلها كما أنها غير آمنة.

(ب) يجب تركيب الواقى بإحكام بالأداة الكهربائية ووضعها للحصول على أفضل قدر من السلامة. بحيث تتعرض أقل مساحة من الأسطوانة للمشغل. يساعد الواقى في حماية المشغل من شظايا الأسطوانة عند انكسارها والاتصال العرضي بالأسطوانة والشر الذي قد يحرق الملابس.

(ج) يجب استخدام الأسطوانات في التطبيقات الموصى بها فقط. على سبيل المثال: لا تقم بالجليخ بجانب أسطوانة القطع. الأسطوانات الكاشطة الفاطعة مصممة لأجل الجليخ الطرقي. إذ قد تتسبب القوى الجانبية الواقعة على هذه الأسطوانات في تحطمها.

(د) استخدم دوماً حواف بارزة غير نالفة للأسطوانة ذات حجم وشكل ملائمين لأسطوانتك المحددة. إذ تدعم الحواف البارزة الملائمة الأسطوانة ومن ثم تقلل احتمال تكسر الأسطوانة. قد تختلف الحواف البارزة الخاصة بأسطوانات القطع عن الحواف البارزة لأسطوانات الجليخ.

(هـ) لا تستخدم أسطوانات مهترأة من أدوات كهربائية أكبر حجماً. إذ لا تناسب الأسطوانة المصممة لأداة كهربائية أكبر سرعة الأداة الأصغر حيث قد تتحطم.

## تحذيرات أمان إضافية خاصة بعمليات القطع الكاشط

(أ) لا تقم "بالضغط بقوة" على أسطوانة القطع أو تحملها مضغوطة مفرطة. لا تحاول القطع بعمق مفرط. إذ أن الضغط بقوة على الأسطوانة من شأنه أن يزيد الحمل والقابلية للتواء أو التصاق الأسطوانة أثناء عملية القطع. بالإضافة إلى زيادة إمكانية الارتداد أو تكسر الأسطوانة.

(ب) لا تقف بجسدك في محاذاة أسطوانة الدوران أو خلفها. عندما تدور الأسطوانة بعيداً عن جسدك، في مرحلة العمل. فقد يدفع الارتداد المحتمل حدوثه الأسطوانة والأداة الكهربائية نحوك مباشرةً.

(ج) عندما تكون الأسطوانة ملتصقة أو عند إعاقه قطع لأي سبب. أوقف تشغيل الأداة الكهربائية وأحكم إمساك الأداة وامنعها من التحرك لحين توقف الأسطوانة تماماً. لا تحاول مطلقاً نزع أسطوانة القطع من القطع أثناء دوران الأسطوانة وإلا فقد يحدث ارتداد. تحقق من سبب التصاق الأسطوانة واتخذ الإجراءات التصحيحية للتخلص من السبب.

## العلامات على الأداة

الصور التالية موضحة على الأداة:

اقرأ دليل التعليمات قبل الاستخدام.



قم بارتداء واقبات الأذن.



قم بارتداء واقبات العين.



وضع كود التاريخ (شكل 1)

كود التاريخ (ع) الذي يتضمن كذلك عام التصنيع مطبوع في التجويف.

مثال:

2013 XX XX

سنة التصنيع

## محتويات العبوة

تحتوي العبوة على:

- |   |                           |
|---|---------------------------|
| 1 | جلاخة بزواوية             |
| 1 | الواقى (النوع 27)         |
| 1 | مقبض جانبي                |
| 1 | مجموعة الحواف             |
| 1 | مفتاح ربط ذو إصبعين       |
| 1 | صندوق الأدوات (طرز K فقط) |
| 1 | دليل التعليمات            |
| 1 | رسم ممتد                  |
- افحص بحثاً عن التلف بالأداة أو الأجزاء أو الملحقات والذي قد يقع أثناء النقل.
  - استغرق الوقت اللازم لقراءة هذا الدليل وفهمه جيداً قبل التشغيل.

## الوصف (شكل 1)

تحذير: لا تقم مطلقاً بتعديل الأداة الكهربائية أو أي جزء منها، فقد ينجم عن ذلك التلف أو الإصابة الشخصية.



- |    |                              |
|----|------------------------------|
| أ. | مفتاح التشغيل/ إيقاف التشغيل |
| ب. | مفتاح عمود الدوران           |
| ج. | الواقى                       |
| د. | المقبض الجانبي               |

## الاستخدام المقصود

تم تصميم الجلاخة بزواوية D28135 ذات المهام الثقيلة للقيام بالتجليخ والقص وتفريش الأسلاك والصنفرة بشكل احترافي.

لا تستخدم أسطوانات التجليخ لأكثر من مركز الأسطوانات المضغوطة وقرص السدلة.

لا تستخدم في ظل الأحوال الجوية الممطرة، أو في وجود السوائل أو الغازات القابلة للاشتعال.

د) لا تعيد بدء عملية القطع في قطعة العمل. دع الاسطوانة تصل إلى سرعتها القصوى وأعد إدخالها في القطع بحرص. قد تلتصق الاسطوانة أو تندفع أو ترتد إذا أعيد تشغيل الأداة الكهربائية في قطعة العمل.

هـ) قم بوضع أية ألواح داعمة أو أية قطعة عمل ذات حجم أكبر من المعتاد لتقليل خطر ضغط الاسطوانة أو ارتدادها. تميل قطع العمل الكبيرة إلى الارتخاء تحت ثقل حملها. يجب وضع الدعامات أسفل قطعة العمل بالقرب من خط القطع وبالقرب من حافة قطعة العمل في كلا جانبي الاسطوانة.

و) اتخذ أقصى درجات الحيلة عند إجراء "قطع جيبي" في جدران قائمة أو مناطق مصممة أخرى. قد تنسب الاسطوانة البارزة في قطع أنابيب الغاز أو المياه، أو الأسلاك الكهربائية أو أجسام يمكن أن تحدث ارتداداً.

## تحذيرات الأمان الخاصة بعمليات التنعيم

أ) لا تستخدم أوراق تنعيم كبيرة الحجم على نحو مفرط، واتباع توصيات المصنع عند اختيار ورقة تنعيم. إذ ينطوي استخدام ورقة تنعيم كبيرة تمتد خارج حدود وسادة التنعيم على مخاطر تمرق. وقد تنسب في تمرق القرص أو تلفه أو الارتداد.

## تحذيرات الأمان الخاصة بعمليات التنظيف بالفرشاة السلكية

أ) كن على دراية أن الشعر الخشن يتساقط من الفرشاة حتى أثناء الاستخدام العادي. لا تضغط بقوة على الأسلاك من خلال تحميل الفرشاة ضغوطاً مفرطة. يمكن للشعر الخشن أن يخترق بسهولة الملابس الخفيفة و/أو الجلد.

ب) إذا كان استخدام واقى موصى به لأعمال التنظيف بالفرشاة السلكية، فلا تسمح بأي تداخل للأسطوانة. قد تتوسع اسطوانة الأسلاك أو الفرشاة في القطر نظراً لاستخدامها في العمل وقوى الطرد المركزي.

## معلومات الأمان الإضافية

- يجب أن يتوافق التركيب الممسك للملح مع أسنان عمود دوران الجلاخة، بالنسبة للملحقات التي يتم تركيبها بحواف. فإن فتحة غطاء الملح يجب أن تتناسب مع قطر وضع الحافة. حيث أن الملحقات لا تتطابق مع أجهزة تركيب الأداة الكهربائية ستفقد توازنها وتهتز بشدة وقد تؤدي إلى فقدان السيطرة.
- يجب تركيب سطح الجلاخ للأسطوانات المضغوطة بالمركز أسفل مستوى شفة الواقى. لا يمكن ضمان الأسطوانة المثبتة بشكل غير صحيح من خلال مستوى شفة الواقى بشكل كاف.

## المخاطر المتبقية

على الرغم من تطبيق تعليمات السلامة ذات الصلة والتزود بأجهزة الأمان، فلا يمكن تفادي بعض المخاطر المتبقية المحددة. وتشمل هذه المخاطر ما يلي:

- ضعف السمع.
- خطر التعرض للإصابة الشخصية بسبب الجسيمات المتطايرة.
- خطر التعرض للحروق بسبب سخونة الملحقات أثناء التشغيل.
- خطر التعرض للإصابة الشخصية بسبب الاستخدام المطول.
- خطر الأثرية من المواد الخطرة.

## عمليات التجميع والضبط

**تحذير:** لتقليل خطر التعرض للإصابة الشخصية الجسيمة، قم بإيقاف تشغيل الأداة وفصلها من مصدر الطاقة قبل إجراء أي عمليات ضبط أو إزالة/تركيب الملحقات أو الأكسسوارات. قبل إعادة توصيل الأداة، اضغط ثم اترك المفتاح الزنادي للتأكد من أن الأداة متوقفة عن العمل. فبدء التشغيل العرضي قد يؤدي إلى حدوث إصابة.

### تركيب المقبض الجانبي (الشكلان 1، 5)

**تحذير:** قبل استخدام الأداة، تأكد من أن المقبض مثبت بإحكام.

**تحذير:** يجب استخدام هذا المقبض بصفة دائمة للحفاظ على السيطرة على الأداة في كافة الأوقات.

اربط المقبض الجانبي (د) بإحكام في إحدى الفتحات (ز) الموجودة على أي من جانبي علبة التروس (شكل 6).

### تنشيت الواقي وفكه (شكل 2)

**تحذير:** لتقليل خطر التعرض للإصابة الشخصية الجسيمة، قم بإيقاف تشغيل الأداة وفصلها من مصدر الطاقة قبل إجراء أي عمليات ضبط أو إزالة/تركيب الملحقات أو الأكسسوارات. قبل إعادة توصيل الأداة، اضغط ثم اترك المفتاح الزنادي للتأكد من أن الأداة متوقفة عن العمل. فبدء التشغيل العرضي قد يؤدي إلى حدوث إصابة.

**تنبيه:** يجب استخدام الواقي مع هذه الجلاخة.

عند استخدام جلاخة D28135 المزودة ببكرة لاصقة مترابطة لقص المعادن أو الأنيمة، يجب استخدام الواقي من النوع 1. الواقيات من النوع 1 متوفرة بسعر إضافي من موزع DEWALT.

**ملاحظة:** يرجى الرجوع إلى مخطط ملحقات القص والتجليخ في نهاية هذا القسم لعرض ملحقات أخرى يمكن استخدامها مع هذه الجلاخات.

#### الواقي بدون مفاتيح (الشكل 2)

1. ضع الجلاخة بزاوية على طاولة، مع جعل عمود الدوران (س) لأعلى.
2. قم بتحرير قفل الشد (و) وامسك الواقي (ج) فوق الأداة كما هو موضح.
3. قم بمحاذاة العروات (ك) مع الفتحات (ل).
4. اضغط الواقي لأسفل وقم بلفه إلى الموضع المطلوب.
5. عند الحاجة، قم بزيادة قوة الشد من هلال ربط المسمار (م).
6. قم بربط صامولة الشد.
7. لإزالة الواقي، قم بفك صامولة الشد.

### تركيب أو إزالة قرص التجليخ أو القص (الأشكال 1، 3، و4).

**تحذير:** لا تستخدم قرصا تالفا.

1. ضع الأداة على طاولة، مع جعل الواقي لأعلى.
2. ركب حافة الدعم (ط) بشكل صحيح فوق عمود الدوران (س) (شكل 3).

جلاخات المهام الشاقة هذه من الأدوات الآلية المهنية. لا تدع الأطفال يلعبون الأداة. يكون الإشراف أمراً ضرورياً عند استخدام مشغل قليل الخبرة لهذه الأداة.

• هذا المنتج غير مخصص للاستخدام من قبل الأفراد (بما في ذلك الأطفال) الذين يعانون من قصور في القدرات الجسدية أو الحسية أو العقلية، وقلة الخبرة أو المعرفة أو المهارات ما لم يكونوا تحت إشراف من يتحمل مسؤولية سلامتهم. لا ينبغي أن يُترك الأطفال وحدهم مع هذا المنتج.

### المقبض الجانبي المقاوم للاهتزاز

يوفر المقبض الجانبي المقاوم للاهتزاز راحة إضافية عن طريق امتصاص الاهتزازات التي تسببها الأداة.

### واقي بدون مفاتيح

يتيح الواقي بدون مفاتيح الضبط السريع أثناء الاستخدام لتعزيز تنوع الاستخدام.

### نظام طرد الأتربة (الشكل 1)

يمنع نظام طرد الأتربة (هـ) تراكم الأتربة حول الواقي ومدخل الموتور، ويقلل كم الأتربة التي تدخل مميت الموتور.

### السلامة الكهربائية

تم تصميم المحرك الكهربائي لتحمل جهد كهربائي واحد فقط. تأكد دوماً من أن مصدر إمداد الطاقة مطابق للجهد الكهربائي المبين على لوحة التصنيف.

تم تزويد الأداة الخاصة بك من DEWALT بعازل مزدوج طبقاً للمعيار EN 60745، لذا لا حاجة للسلك الأرضي.

**تحذير:** يجب تشغيل الوحدات بسعة 120 فولت من خلال محول العزل الآمن من التعطل مع شاشة التأريض بين اللفات الرئيسية وغير الرئيسية.

إذا كان سلك إمداد الطاقة تالفاً، فيجب استبداله بسلك آخر معد خصيصاً متوفر لدى مراكز خدمة DEWALT.

### استبدال قابس التيار الرئيسي (الشرق الأوسط وإفريقيا)

إذا استدعت الضرورة تركيب قابس تيار رئيسي، فقم بالتالي:

- تخلص بأمان من القابس القديم.
- قم بتوصيل السلك البني بطرف التوصيل النشط في القابس.
- قم بتوصيل السلك الأزرق بطرف التوصيل المحايد.

**تحذير:** لا يتم إجراء أي توصيل بطرف التوصيل الأرضي.

قم باتباع التعليمات الواردة مع القوابس ذات الجودة العالية، المنصهر الموصى باستخدامه: 13 أمبير

### استخدام كابل الاستطالة

إذا استدعت الضرورة استخدام كابل الاستطالة، فاستخدم كابل استطالة معتمد ملانم لدخل طاقة هذه الأداة، (انظر البيانات الفنية). حجم الموصل الأدنى هو 1.5 مم<sup>2</sup>; الحد الأقصى للطول هو 30 م. عند استخدام بكرة الكابل، قم دوماً بفك الكابل تماماً.

- دقيقة واحدة. ومن الطبيعي تحطم الملحقات التالفة أثناء وقت هذا الاختبار.
- تأكد من تثبيت الحواف الداخلية والخارجية بشكل صحيح. اتباع التعليمات الواردة في **مخطط التجليخ والقطع**.
  - تأكد من أن القرص أو الأسطوانة تدور في اتجاه الأسهم الموجودة على الملحقات والمعدة.

## التشغيل

### تعليمات الاستخدام

**تحذير:** التزم دوماً بتعليمات الأمان واللوائح المعمول بها.

**تحذير:** لتقليل خطر التعرض للإصابة الشخصية الجسدية، قم بإيقاف تشغيل الأداة وفصلها من مصدر الطاقة قبل إجراء أي عمليات ضبط أو إزالة/تركيب الملحقات أو الأكسسوارات. قبل إعادة توصيل الأداة، اضغط ثم اترك المفتاح الزنادي للتأكد من أن الأداة متوقفة عن العمل.

**تحذير:**

- تأكد من أن جميع المواد المراد قصها أو تجليخها ثابتة بإحكام في مكانها.
- استخدم منجلة أو قاطمة لتثبيت وسند الجزء الذي يجري العمل به على منصة ثابتة. من الضروري قمط وسند الجزء الذي يجري العمل به بإحكام لمنع حركة الجزء الذي يجري العمل به وفقدان السيطرة. قد يوجد تحرك الجزء الذي يجري العمل به أو فقد السيطرة. مخاطرة وقد يسبب إصابة شخصية.
- قم بتأمين قطع العمل. يتم شد قطعة العمل باستخدام أجهزة شد أو يتم مسكها بقاطمة بشكل أكثر إحكاماً من اليد.
- قم بوضع أية ألواح داعمة أو أية قطعة عمل ذات حجم أكبر من المعتاد لتقليل خطر ضغط الأسطوانة أو ارتدادها. تميل قطع العمل الكبيرة إلى الارتخاء تحت ثقل حملها. يجب وضع الدعائم أسفل قطعة العمل بالقرب من خط القطع وبالقرب من حافة قطعة العمل في كلا جانبي الأسطوانة.
- قم دائماً بارتداء قفازات العمل أثناء تشغيل هذه المعدة.
- حيث إن علبة التروس ساخنة جداً أثناء الاستخدام.
- اضغط برفق فقط على الأداة. لا تمارس ضغطاً على القرص.
- تجنب زيادة الحمل. في حالة ما إذا أصبحت الماكينة ساخنة تركها تدور لعدة دقائق في وضعها الطبيعي وليس تحت حمل لتبريد الملحقات. ولا تلمس الملحقات قبل أن تبرد. حيث إن الأقراص تصبح ساخنة جداً أثناء الاستخدام.
- لا تستخدم محاولات أو جليات حد منفصلة لتعديل أسطوانات الثقوب الكبيرة اللاصقة.
- لا تستخدم الأداة أبداً بدون تركيب الوافي في مكانه.
- تم تصميم هذه الأداة لاستخدامها مع كأس التجليخ.

3. ضع القرص (ن) على حافة الدعم (ط). عند تركيب قرص ذا مركز مرتفع، تأكد من أن المركز المرتفع (ي) يواجه حافة الدعم (ط).
4. قم بربط صامولة الشد المسننة (ح) فوق عمود الدوران (س) (شكل 4).
- أ. يجب أن تتجه الحلقة الموجودة على صامولة الشد المسننة (ح) نحو القرص عند تركيب قرص تجليخ (شكل 4أ).
- ب. يجب أن تتجه الحلقة الموجودة على صامولة الشد المسننة (ح) عكس القرص عند تركيب قرص قص (شكل 4ب).
5. اضغط زر قفل عمود الدوران (ب) وقم بتدوير عمود الدوران (س) حتى ينغلق في مكانه.
6. قم بربط صامولة الشد المسننة (ح) باستخدام مفتاح الربط ذو الإصبعين.
7. حرر قفل عمود الدوران.
8. لإزالة القرص، قم بفك صامولة الشد المسننة (ح) باستخدام مفتاح الربط ذو الإصبعين.

### تثبيت وإزالة وسادة الدعم / ورق التنعيم (الشكلان 1، 4)

1. ضع الأداة على طاولة، مع جعل الوافي لأعلى.
2. قم بإزالة حافة الدعم (ط).
3. قم بوضع وسادة الدعم المطاطية بشكل صحيح فوق عمود الدوران (س).
4. ضع ورق التنعيم فوق وسادة الدعم المطاطية.
5. قم بربط صامولة الشد المسننة (ح) فوق عمود الدوران. يجب أن تواجه الحلقة الموجودة على صامولة الشد المسننة (ح) وسادة الدعم المطاطية.
6. اضغط زر قفل عمود الدوران (ج) وقم بتدوير عمود الدوران (س) حتى ينغلق في مكانه.
7. قم بربط صامولة الشد المسننة (ح) باستخدام مفتاح الربط ذو الإصبعين.
8. حرر قفل عمود الدوران
9. لإزالة وسادة الدعم المطاطية، قم بفك صامولة الشد المسننة (ح) باستخدام مفتاح الربط ذو الإصبعين.

### تركيب فرشاة أسلاك على شكل كأس

قم بربط فرشاة الأسلاك على شكل كأس فوق عمود الدوران مباشرة بدون استخدام فواصل أو حواف مسننة.

### قبل عملية التشغيل

- قم بتركيب الوافي والقرص أو الأسطوانة المناسبة. لا تستخدم الأقراص أو الأسطوانات المتهاكلة بشكل زائد.
- لا تستخدم ملحقات تالفاً. قبل كل استخدام، افحص الملحقات مثل الأسطوانة الكاشطة بحثاً عن الشروخ والتصدعات، ووسائد الدعم بحثاً عن التصدعات أو التمزق أو التلف الزائد. والفرشاة السلوكية بحثاً عن الأسلاك السائبة أو المتكسرة. إن أسقطت الأداة الكهربائية أو أحد الملحقات، افحص بحثاً عن الأضرار التي لحقت به أو قم بتركيب ملحقات سليم. بعد القيام بفحص وتركيب الملحقات، ابتعد أنت والواقفين بجوارك عن مستوى دوران الملحقات وقم بتشغيل الأداة الكهربائية لأقصى حد للسرعة العادية لمدة

احتمالية الصدمة الكهربائية، لتقليل هذه الخطورة، قم بإدراج الجزء المتبقي الحالي قبل الاستخدام وقيم بتنظيف فتحات التهوية بويما من خلال نفخ هواء مضغوط جاف في فتحات التهوية وفقا لتعليمات الصيانة التالية.

### قص المعادن

للقطع في اللاصقات المترابطة، استخدم دائما الواقي من النوع 1.

عند القص، اعمل باستخدام تغذية متوسطة تم تعديلها بما يناسب المادة التي يتم قصها. ولا تضغط بشكل زائد على قرص القص ولا تقم بإمالة الآلة أو هزها.

لا تقلل سرعة تشغيل أقرص القص باستخدام الضغط الجانبي.

ويجب أن تعمل الآلة دائما في حركة تجليخ لأعلى. وإلا يحدث خطر اندفاع الآلة بعيداً عن القطع نتيجة عدم السيطرة.

عند قص جوانب أو قضيب مربع، من الأفضل البدء في أصغر مقطع.

### التجليخ الخشن

لا تستخدم أبداً قرص قطع للتجليخ الخشن.

ويتم الحصول على أفضل نتائج التجليخ عند ضبط الآلة على زاوية 30 إلى 40 درجة مئوية. حرّك الآلة للخلف والأمام باستخدام ضغط متوسط. وبهذه الطريقة، لن تصبح قطعة العمل ساخنة جداً، ولا تُزال ألوانها، ولا تتكون أي أخاديد.

### حجر القص

يجب ألا تُستخدم هذه الآلة إلا للقص الجاف.

ولقطع الحجر، من الأفضل استخدام قرص قطع معيّن الشكل.

ولا تقم بتشغيل الآلة إلا مع ارتداء قناع إضافي للحماية من الأتربة.

### نصيحة العمل

توخ الحذر عند قص فتحات في جدران هيكلية.

وتخضع الفتحات في الجدران الهيكلية للوائح الخاصة بالبلد. يجب مراعاة هذه اللوائح في جميع الظروف.

وقبل بدء العمل، استشر مهندس البناء المسؤول أو مهندس معماري أو مشرف البناء.

### الصيانة

تم تصميم الآلة الكهربائية DEWALT الخاصة بك للعمل خلال فترة زمنية طويلة مع أدنى حد من الصيانة. يعتمد التشغيل المرضي المتواصل على العناية الملائمة بالآداة وتنظيفها بشكل منتظم.

**تحذير:** لتقليل خطر التعرض للإصابة الشخصية الجسدية، قم بإيقاف تشغيل الآداة وفصلها من مصدر الطاقة قبل إجراء أي عمليات ضبط، أو إزالة تركيب الملحقات أو الأكسسوارات. قبل إعادة توصيل الآداة، اضغط ثم اترك المفتاح الزنادي للتأكد من أن الآداة متوقفة عن العمل. فبدء التشغيل العرضي قد يؤدي إلى حدوث إصابة.

### فرش الطرد

سينغلق المحرك تلقائياً مشيراً إلى أن الفرش الكربونية تقريبا قد بليت وأن الآداة بحاجة إلى صيانة. فرش الكربون ليست قابلة للصيانة من قبل المستخدم. خذ الآداة إلى مركز خدمة معتمد تابع لـ DEWALT.

- لا تستخدم الآداة الكهربائية المزودة بحامل قطع.
- لا تستخدم أبداً ورق النشاف مع المنتجات اللاصقة المترابطة.
- ضع في اعتبارك أن الاسطوانة الدائرية تستمر في الدوران بعد توقف الأدوات عن العمل.

### الوضع اليدوي الصحيح (الشكل رقم 1)

**تحذير:** لخفض خطر التعرض للإصابة الجسدية البالغة، استخدم دائماً الوضع اليدوي الصحيح كما هو موضح.



**تحذير:** لخفض خطر التعرض للإصابة الجسدية البالغة، قم دائماً بالإمسك الجيد تحسباً لأي رد فعل مفاجئ.



يتطلب الوضع اليدوي الملائم استخدام يد واحدة على المقبض الجانبي (د)، مع وجود اليد الأخرى على جسم الآداة كما هو موضح بالشكل 1.

### التشغيل وإيقاف التشغيل (شكل 1)

**تحذير:** لا تقم بتشغيل الآلة أو إيقافها عند وجود حمل.



1. لتشغيل الآداة، اضغط على مفتاح التشغيل/ إيقاف التشغيل (أ).
2. لضمان التشغيل المستمر، اضغط على المفتاح إلى الأمام بشكل كامل.
3. لإيقاف الآداة، حرر المفتاح. لإيقاف الآداة أثناء التشغيل المستمر، اضغط على الجزء الخلفي من المفتاح.

### قفل عمود الدوران (الشكل 1)

يتم توفير إمكانية قفل عمود الدوران (ب) لمنع عمود الدوران عند تثبيت أو إزالة الأسطوانات. يتم تشغيل قفل عمود الدوران فقط عندما يتم إيقاف الآداة، فصلها من التيار الكهربائي، أن تكون متوقفة بشكل كامل.

**ملاحظة:** للحد من مخاطر تلف الآداة، لا تجذب قفل عمود الدوران أثناء عمل الآداة. سوف تتضرر الآداة ويمكن للملحقات الخارجية أن تنفصل للخارج مسببة إصابة. كي تقوم بالقفول، قم بالضغط على زر قفل عمود الدوران وقم بتدوير عمود الدوران حتى تصبح غير قادر على تدويره أكثر.

### التطبيقات المعدنية

عند استخدام الآداة مع تطبيقات معدنية، تأكد من استخدام جهاز التيار المتبقي (RCD) وذلك لتجنب مخاطر البقايا الناتجة عن خراطة المعادن.

إذا تم انفصال التيار الكهربائي بواسطة RCDK إذهب بالآداة إلى وكيل الصيانة المعتمد التابع لـ DEWALT.

**تحذير:** في ظروف العمل القصوى. يمكن أن يتراكم الغبار الموصل داخل بيت الماكينة وذلك عند العمل مع المعادن. قد يؤدي هذا إلى تقادم العازل الواقي الموجود بالماكينة مع وجود خطورة الصدمة الكهربائية.



لتجنب تراكم البقايا المعدنية داخل الماكينة، نوصي بتنظيف فتحات التهوية يوميا. ارجع إلى الصيانة.

### استخدام الأقراص ذات الشفة

**تحذير:** تراكم الغبار المعدني. الاستخدام الزائد للأقراص ذات الشفة في التطبيقات المعدنية قد يؤدي إلى زيادة



## حماية البيئة

تجمع منفصلاً. يجب عدم التخلص من هذا المنتج في النفايات المنزلية العادية.



إذا وجدت في أحد الأيام أن المنتج DEWALT الخاص بك يلزم استبداله، أو لم تعد هناك حاجة لاستخدامه، فلا تتخلص منه في النفايات المنزلية. اجعل هذا المنتج متوفرًا للتجميع المنفصل.

التجميع المنفصل للمنتجات والعبوات المستهلكة يتيح إعادة تدوير المواد واستخدامها مرة أخرى. إعادة استخدام المواد المعاد تدويرها يساعد على منع التلوث البيئي وتقليل الطلب على المواد الخام.



قد توفر القوانين المحلية أماكن تجميع منفصلة للمنتجات الكهربائية عن النفايات المنزلية، وفي مواقع النفايات البلدية أو بواسطة بائع التجزئة عند شرائك لمنتج جديد.

تقدم DEWALT وسيلة للتجميع المنفصل، لتجميع وتدوير منتجات DEWALT بعد وصولها إلى نهاية عمر التشغيل الخاص بها. للاستفادة من هذه الخدمة، الرجاء إعادة المنتج الخاص بك إلى وكيل إصلاح معتمد والذي سيقوم بتجميعه نيابة عنك.

بإمكانك التعرف على موقع أقرب وكيل إصلاح معتمد في منطقتك من خلال الاتصال بمكتب DEWALT المحلي على العنوان المحدد في هذا الدليل. أو بدلاً من ذلك، تتوفر قائمة من وكلاء الإصلاح المعتمدين التابعين لشركة DEWALT مع بياناتهم التفصيلية الكاملة لخدمة ما بعد البيع وجهات الاتصال المتوفرة على الإنترنت بالموقع:

[www.2helpU.com](http://www.2helpU.com)



## التشحيم

لا تحتاج الأداة الكهربائية الخاصة بك إلى أي تشحيم إضافي.



## التنظيف

**تحذير:** قم بنفخ الأتربة والغبار خارج التجويف الرئيسي بواسطة الهواء الجاف عدد أكبر من المرات في حال مشاهدة تجمع الأتربة بداخل المنافذ الهوائية وحولها. قم بإرتداء واقي العين المعتمد وكمامة الأتربة المعتمدة عند تنفيذ هذا الإجراء.



**تحذير:** لا تقم مطلقاً باستخدام مذيبات أو أي مواد كيميائية قاسية أخرى لتنظيف الأجزاء غير المعدنية بالأداة. إذ قد تضعف هذه المواد الكيميائية من المواد المستخدمة في هذه الأجزاء. استخدم قطعة قماش مبللة بالماء والصابون الخفيف فقط. لا تسمح قط بدخول أي سائل إلى الأداة. ولا تقم مطلقاً بغمر أي جزء من الأداة في السائل.



## الملحقات الاختيارية











**تحذير:** نظراً لعدم اختبار ملحقات غير تلك المقدمة من DEWALT، مع هذا المنتج، يمكن أن يمثل استخدام مثل هذه الملحقات مع هذه الآلة خطراً. لتقليل الإصابة الشخصية، يجب استخدام الملحقات الموصى بها فقط من DEWALT. مع هذا المنتج.

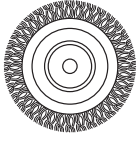
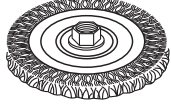



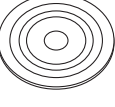



استشر وكيلك لمعرفة المزيد من المعلومات حول الملحقات الملائمة.

## الطاولة الملحقة

طول الثقب المسنن [مم]	السرعة لمحيطية [متر كل ثانية]	الحد الأدنى للدوران [دقيقة <sup>-1</sup> ]	الحد الأقصى [مم]			D
			d	b	D	
-	-	11000	22.23	6	125	
-	-	11000	-	-	125	
18.0	45	11000	M14	30	75	
-	-	11000	M14	12	125	

مخطط ملحقات القص والتجليخ			
نوع الواقي	الملحق	الوصف	كيفية تركيب الجلاخة
واقي من النوع 27		قرص التجليخ مضغوط المركز	واقي من النوع 27
		أسطوانة بشفة	حافة الدعم
		أسطوانات أسلاك	أسطوانة المركز المضغوط من النوع 27 صامولة الشد المسننة
واقي من النوع 27		أسطوانات أسلاك مع صواميل مسننة	واقي من النوع 27
		أسطوانات أسلاك	أسطوانات أسلاك
واقي من النوع 27		أسطوانات أسلاك مع صواميل مسننة	واقي من النوع 27
		فرشاة أسلاك	فرشاة أسلاك
واقي من النوع 27		وسادة دعم / ورق تنعيم	واقي من النوع 27
			وسادة دعم مطاطية
			قرص تنعيم
			صامولة الشد المسننة

مخطط ملحقات القص والتجليخ (تابع)			
نوع الواقي	الملحق	الوصف	كيفية تركيب الجلاخة
واقي من النوع 1		قرص قص الألبنة، مترايط	 واقي من النوع 1
		قرص قص المعدن، مترايط	 حافة الدعم
واقي من النوع 1 أو واقي من النوع 27		أسطوانة قص ماسية	 أسطوانة القص   صامولة الشد المسننة







<b>Afghanistan</b>	Ariana Hafiz Zabi Co. Ltd. Dahan Bagh Squire Karte Ariana, Kabul, Afghanistan	info@arianahafiz.com	Tel: 93-0-799331079 Fax: 93-0-700007576 / 93-0-799331079
<b>Algeria</b>	Sarl Outillage Corporation 08, Rue Med Boudiaf (ex TELLA Achen) Cheraga, Alger	hakim.merdjadi@outillage-dz.com lyes@outillage-dz.com Mali.faiza@outillage-dz.com; sidahmed@outillage-dz.com	Tel: 213-0-21375130 213-0-21375131 Fax: 213-0-21369667
<b>Angola</b>	Angoferraria, Lda. Rua Robert Shields, nº 61, Luanda, Angola	angoferraria@gmail.com sequiera.angoferraria@gmail.com	Tel: 244-222-395837 / 244-222-395034 Fax: 244-222-394790
<b>Azerbaijan</b>	Royalton Holdings Ltd. 41 Khagani St. Apt. 47 AZ1001 Baku- Azerbaijan	jai@royaltonholdings.com office@royaltonholdings.com	Tel: 994-12-4935544 Fax: 994-12-5980378
<b>Egypt</b>	ElFarab S.A.E. 15-Nabil El Wakkad Street, Dokki, Giza, Egypt	elfarab@elfarab.com adel.ezzat@elfarab.com mahmoud.elhosseiny@elfarab.com	Tel: 202-37603946 Fax: 202-33352796
<b>Ethiopia</b>	Seif Tewfik Sherif Arada Sub City, Kebele 01/02, Global Insurance Bldg., 2nd Flr., Room 43, P.O. Box 2525, Addis Ababa	seif@ethionet.et nawanag@ethionet.et	Tel: 251-11-1563968 251-11-1563969 Fax: 251-11-1558009
<b>Iraq</b>	Al-Sard Co. for General Trading Ltd Jbara Bldg. 3Flr. Al Rasheed St., Baghdad, Iraq	dewalt.service@yahoo.com	Tel: 964-18184102
<b>Jordan</b>	Amman West Stores-Bashiti 210 Garden St. Tla'a Ali, P.O. Box 1564 Tla Ali Amman 11953, Jordan	ali@bashitstores.com yousef@bashitstores.com	Tel: 962-6-5350009 Fax: 962-6-5350012
<b>Kenya</b>	Dextron Tools Ltd. P.O. Box 20121-00200, Shariff House, Kimathi Street, Nairobi	info@alibhaishariff.co.ke dextron@alibhaishariff.co.ke	Tel: 254-20-6905000 254-20-2358021 Fax: 254-20-6905111 / 254-20-6905112
<b>Lebanon</b>	Est. Shaya & Azar S.A.R.L. Boulevard Jdeideh - Mar Takla - Bouchrieh . P.O. Box 90545, Jdeideh. Beirut - Lebanon	shayazar@dm.net.lb	Tel: 961 1 872305 961 1 872306 Fax: 961 1 872303
<b>Libya</b>	North Africa Trading ( El Ghoul Brothers) P.O. Box 348, 7 October Street 11 Benghazi	maryam_farooq2003@yahoo.com nagte@eim.ae dewalt_libya@yahoo.com	Tel: 218-061-3383994 Fax: 218-092-7640688
	North Africa Trading ( El Ghoul Brothers) AlBarniq DeWALT Center, Mokhazin-elsukar St. ElFallah, Tripoli	dewalt_libya@yahoo.com	Tel: 218-021-3606430 Fax: 218-092-6514813
	North Africa Trading ( El Ghoul Brothers) AlHilal Service Center Tawergha St., Misurata		Tel: 218-091-3221408
<b>Mauritius</b>	Robert Le Marie Limited Old Moka Road, Bell Village, P.O. Box 161, Port Louis	a.blackburn.rm@rmgroup.mu jm.pierrelouis.rm@rmgroup.mu	Tel: 230-212 1865 230-212 2847 Fax: 230-2080843
<b>Morocco</b>	Ets Louis Guillaud & Cie 31, Rue Pierre Parent, Casablanca - 21000	boumadiane.azedine@elg.ma doukkail.marouane@elg.ma	Tel: 522-301446 / 305971 / 317815 / 315576 Fax: 522-444518 / 317888
<b>Nigeria</b>	Meridian Power Tools Ltd. Gr. Floor, #1 Alhaji Masha Rd, Next to Teslim Balogun Stadium, Near National Stadium Surulere, Lagos, Nigeria	braj@meridian-nigeria.com	Tel: 234-1-7740431 234-1-7740410 Fax: 234-1-7913798
<b>Pakistan</b>	Northern Toolings (Pvt) Ltd.-Lahore 86- Railway Road, Lahore - 7 Pakistan	zhayee@northern.pk import@northern.pk sales@northern.pk	Tel: 92-423-7651220 92-423-7641675 Fax: 92-423-7641674
	Northern Toolings (Pvt) Ltd.-Karachi 224-231 Industrial Town Plaza, Shahrah-e-Liaqat, Karachi, Pakistan	karachibr@northern.pk	Tel: 92-213-2465305 92-213-2465307 Fax: 92-213-2465301
	Northern Toolings (Pvt) Ltd.-Taxila Al-Rehman Plaza, Opposite Tehsil Court, Faisal Shaheed Road, Taxila	taxilabr@northern.pk	Tel: 92-51-4545811 Fax: 92-51-4544194
<b>South Africa</b>	Benray Tool Wholesalers C.C. 91 Turfontein Road, Stafford, Johannesburg, 2001 P.O. Box 260037 EXCOM 2023, South Africa	dewaltservice@benray.co.za zain@benray.co.za shafiq@benray.co.za	Tel: 27-11-6838350 Fax: 27-11-6837456
<b>Tanzania</b>	General Motors Investment Ltd. 14 Vingunguti-Nyerere Road, P.O.Box 16541, Dar es Salaam, Tanzania	ezra@gmi-tz.com info@gmi-tz.com chiwelesa@yahoo.com	Tel: 255-22-2865022 / 2862661 / 2862671 / 2862659 Fax: 255-22-2862667
<b>Tunisia</b>	Ets. Mohamed Ghorbel 03 Rue 8603 Chargaia I Tunis. Postal Code 2035	slim.ghorbel@gnet.tn moh.ghorbel@gnet.tn mourad.ghorbel@gnet.tn	Tel: 216-71794248 216-71793848 Fax: 216-71770759
<b>Uganda</b>	The Building Center (u) Ltd. 52 Station Road, Kitgum House, P.O. Box 7436 Kampala, Uganda	tbc@africaonline.co.ug chris@tbcu.co.ug	Tel: 256-041-4234567 256-041-4259754 Fax: 256-041-4236413
<b>Yemen</b>	Middle East Trading Co. (METCO) 5th Flr.Hayel Saeed Anam Bldg. Al-Mugamma St. Taiz, Yemen	tamer.metco@gmail.com tamer@metcotrading.com metco@metcotrading.com sami@metcotrading.com	Tel: 967-4-213455 Fax: 967-4-219869
	Middle East Trading Co. (METCO) Mualla Dakka, Aden	tamer.metco@gmail.com tamer@metcotrading.com metco@metcotrading.com	Tel: 967-2-222670 Fax: 967-2-222670
	Middle East Trading Co. (METCO) Hayel st., Sana'a, Yemen	tamer.metco@gmail.com tamer@metcotrading.com metco@metcotrading.com	Tel: 967-1-204201 Fax: 967-1-204204

<b>UAE</b>	Black & Decker (Overseas) GmbH P.O. Box 5420, Dubai	service.me@blackdecker.com	Tel: 971-4 8127400 / 8127406 Fax: 971-4 2822765	
	Ideal Star Workshop Eqpt. Trading LLC P.O. Box 37116, Al Quoz, Dubai	idealeq@emirates.net.ae	Tel: 971-4 3474160 Fax: 971-4 3474157	
	Alebrah Engineering Service P.O. Box 78954, Al Qusais, Dubai	alebrah@eim.ae	Tel: 971-4 2850044 Fax: 971-4 2844802	
	Burj Al Madeena Industrial Area No. 1, opp. Pakistani Masjid P.O. Box 37635, Sharjah	dewaltuae@hotmail.com	Tel: 971-6 5337747 Fax: 971-6 5337719	
	McCoy Middle East LLC P.O. Box 25793, Sharjah	mccoy@emirates.net.ae	Tel: 971-6 5395931 Fax: 971-6 5395932	
	McCoy Middle East LLC P.O. Box 10584, Ras Al Khaimah	mccoynak@gmail.com	Tel: 971-7 2277095 Fax: 971-7 2277096	
	Al Sukoon Gen. Trdg. Co. LLC P.O. Box 2975, Ajman	sukoon@eim.ae	Tel: 971-6 7435725 / 7438317 Fax: 971-6 7437350	
	Zillion Equipment and Spare Parts Trading LLC P.O. Box 19740, opp. Bin Sadal / Trimix Redymix Sanaiya, Al Ain	zilliontrdg@gmail.com	Tel: 971-3 7216690 Fax: 971-3 7216103	
	Light House Electrical, Abu Dhabi Branch P.O. Box 120, Abu Dhabi	dewalt_lhe@hotmail.com	Tel: 971-2 6726131 Fax: 971-2 6720667	
	Light House Electrical, Musaffah Branch P.O. Box 120, Abu Dhabi	dewalt_lhe@hotmail.com	Tel: 971-2 5548315 Fax: 971-2 5540461	
	<b>Bahrain</b>	Alfouz Services Co. WLL P.O. Box 26562, Tubli, Manama	alfouz@batelco.com.bh	Tel: 973 17783562 / 17879987 Fax: 973 17783479
		Kavalani & Sons W.L.L. P.O. Box 71, Sitra, Manama	info@kavalani.com pradeep@kavalani.com	Tel: 973 17732888 Fax: 973 17737379
		<b>Kuwait</b>	Al Omar Technical Co. P.O. Box 4062, Safat 13041, Kuwait	alexotc@usa.net
	Fawaz Al Zayani Establishment P.O. Box 42426, Shop No.18, Al Hurnaizi Commercial Complex, Khalifa Al Jassim, Shuwaikh		dewaltkuwait@hotmail.com	Tel: 965 24828710 Fax: 965 24828716
Fawaz Al Zayani Establishment Fahaheel Industrial Area, Main St., Sanaya	dewaltkuwait@hotmail.com		Tel: 965 23925830 Fax: 965 24828716	
<b>Oman</b>	Al Jizzi Company LLC P.O. Box 1704, P.C. 112, Ruwi	aljizied@omantel.net.om jizzi10@omantel.net.om	Tel: 968 24832618 / 24835153 Fax: 968 24831334 / 24836460	
	Al Hassan Technical & Construction Supplies Co. LLC P.O. Box 1948, P.C. 112, Ruwi	hamriya.sr@al-hassan.com abrar.h@al-hassan.com	Tel: 968 24810575 / 24837054 Fax: 968 24810287 / 24833080	
	Oman Hardware Co. LLC P.O. Box 635, Ruwi Postal Code 112	omanhard@omantel.net.om	Tel: 968 24815131 Fax: 968 24816491	
	Khimji Ramdas P.O. Box 19, Post Code 100, Ghala, Muscat	bilal.m@khimjiramdas.com	Tel: 968 24595906/ 907 Fax: 968 24852752	
	<b>Qatar</b>	Teyseer Industrial Supplies & Services Co. WLL 55, Al Wakalat St. (Between St. 18 & 19) Salwa Industrial Area, P.O. Box 40523 Doha	manish@tissco-qatar.com tool.service@tissco-qatar.com	Tel: 974 4581536 Fax: 974 4682024
Shaheen Electrical Works & Trading Co. WLL Gate 34, St. 44 Industrial Area P.O. Box 9756, Doha		shaheenelc@gmail.com	Tel: 974 460 02 30 / 460 05 25 Fax: 974 460 13 38	
<b>KSA</b>		Industrial Material Organization (IMO) P.O. Box 623, Rail Street, Riyadh	service@imo.com.sa	Tel: 966-1 4028010 Ext. 26 Tel: 966-1 8001245757 Fax: 966-1 4037970
	Fawaz Ebrahim Al Zayani Trading Est. P.O. Box 76026, Al Raka : 31952	dewaltdammam@hotmail.com	Tel: 966-3 8140914 Fax: 966-3 8140824	
	MSS (Al-Mojil Supply & Services) P.O. Box 450, Jubail 31951	mssjubail@almojiservices.com alex.chang@almojiservices.com	Tel: 966-3 3612850 / 3624487 Tel: 966-3 3621729 Fax: 966-3 3623589 / 3620783	
	Opp-Gulf Bridge Library & Riyadh House			
	EAC (Al Yousef Contg. & Trdg. Est.) P.O. Box 30377, Jeddah -21477	golamkibria77@yahoo.com	Tel: 966-2 6519912 Fax: 966-2 6511153	
	Mohamed Ahmed Bin Aff Est. P.O. Box 530, Yanbu, Al Bahr	binaffyanbu@hotmail.com	Tel: 966-4 3222626 / 3228867 Fax: 966-4 3222210	
	Garziz Trading for Bldg Mat & Decoration P.O. Box 3364, Madina	agarziz@yahoo.com	Tel: 966-4 826 14 90 / 822 76 36 Fax: 966-4 826 57 41	
	Sultan Garment Factory (RSC) P.O. Box 29912, Riyadh 11467	rscservice@digl.net.sa	Tel: 966-1 4055148 / 4042889 Fax: 966-1 4055148	
	Al Bawardi Tools & Hardware P.O. Box 112, Dammam 31411	asattar@albawardi.com nibanez@albawardi.com	Tel: 966-3 8330780 Ext. 24 Tel: 966-3 8348585 Ext. 24 Fax: 966-3 8336303	
	Al Bawardi Tools & Hardware P.O. Box 68, Riyadh 11411	rbaltao@albawardi.com asamad@albawardi.com	Tel: 966-1 4484999 Fax: 966-3 4487877	
	Al Bawardi Tools & Hardware P.O. Box 16905, Jeddah 21474	sharadji@albawardi.com fgaber@albawardi.com	Tel: 966-2 6444547 / 6439035 Tel: 966-2 6456095 Fax: 966-2 6439024	