

# BLACK+ DECKER

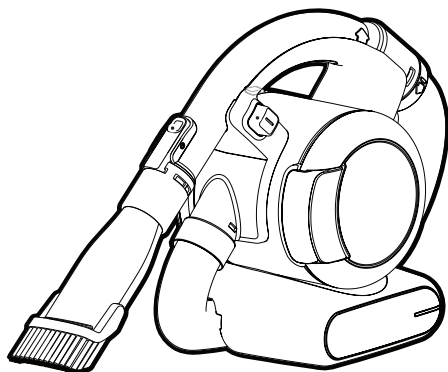

Instrukcja obsługi w załączniku

509213 - 45 PL

Tłumaczenie oryginalnej instrukcji

[www.blackanddecker.eu](http://www.blackanddecker.eu)

INSTRUKCJA OBSŁUGI  
MODEL PD1820LF

**Zastosowanie zgodne z przeznaczeniem**

Odkurzacz Dustbuster® BLACK+DECKER jest przeznaczony do sprzątania na sucho. Urządzenie to nie nadaje się do celów profesjonalnych.



Przed pierwszym użyciem odkurzacza dokładnie przeczytaj niniejszą instrukcję.

**Przepisy bezpieczeństwa**

**Ostrzeżenie! Przeczytaj wszystkie zamieszczone tutaj wskazówki bezpieczeństwa.** Nieprzestrzeganie ich może doprowadzić do porażenia prądem elektrycznym, pożaru, a nawet ciężkiego urazu ciała.



**Ostrzeżenie!** Przy korzystaniu z urządzeń akumulatorowych dokładnie przestrzegaj wskazówek zawartych w tej instrukcji i podstawowych przepisów bhp, by w ten sposób zminimalizować ryzyko pożaru, wycieku elektrolitu, czy też doznania urazu ciała i szkód rzeczowych.

- ◆ Przed pierwszym użyciem odkurzacza dokładnie przeczytaj niniejszą instrukcję.

- ◆ W instrukcji tej opisano zgodne z przeznaczeniem zastosowanie odkurzacza. Używanie akcesoriów lub przystawek innych, niż zalecane w tej instrukcji, lub obsługiwanie odkurzacza w sposób niezgodny z opisem grozi doznaniem urazu.

- ◆ Przechowuj niniejszą instrukcję.

**Zastosowanie odkurzacza**

- ◆ Nie zasysaj odkurzaczem żadnych cieczy ani łatwopalnych materiałów.
- ◆ Nie używaj odkurzacza w pobliżu wody.
- ◆ Nie zanurzaj odkurzacza w wodzie.
- ◆ Nie ciągnij za przewód ładowarki, by odłączyć ją od sieci. Chroń przewód przed wysoką temperaturą, olejem i ostrymi krawędziami.
- ◆ Urządzenie to może być obsługiwane przez dzieci od 8. roku życia i osoby o ograniczonej sprawności fizycznej, czuciowej lub umysłowej, jeżeli są przy tym nadzorowane i instruowane i zdają sobie sprawę z ewentualnych niebezpieczeństw. Pilnuj, by dzieci nie

uczyniły sobie z niego zabawy. Dzieci mogą się zajmować czyszczeniem i konserwacją tylko pod nadzorem.

## Kontrola i naprawy

- ◆ Przed użyciem odkurzacza sprawdź, czy nie zawiera uszkodzonych elementów, czy jakieś części nie są pęknięte, czy wyłącznik jest sprawny i czy nie wystąpiły jakieś inne okoliczności, które mogłyby negatywnie wpłynąć na działanie urządzenia.
- ◆ Nie używaj odkurzacza, gdy jakaś jego część jest uszkodzona.
- ◆ W razie uszkodzenia jakiegось części zleć jej naprawę lub wymianę jednemu z naszych autoryzowanych warsztatów serwisowych.
- ◆ Regularnie sprawdzaj przewód ładowarki, czy jego stan nie budzi zastrzeżeń. W razie zużycia lub uszkodzenia przewodu wymień ładowarkę.
- ◆ Nigdy nie usuwaj ani nie wymieniaj żadnych części nieopisanych w tej instrukcji.

## Dodatkowe wskazówki bezpieczeństwa pracy

### Po użyciu

- ◆ Zanim zaczniesz czyścić ładowarkę lub podstawkę do ładowania, wyjmij wtyczkę przewodu z gniazda sieciowego.
- ◆ Nieużywany odkurzacz przechowuj w suchym miejscu.
- ◆ Uniemożliw dzieciom dostęp do przechowywanych urządzeń.

### Pozostałe zagrożenia

Przy korzystaniu z urządzenia mogą wystąpić dodatkowe zagrożenia być może nieuwzględnione w przepisach bezpieczeństwa. Z reguły zachodzą one w przypadku niewłaściwego lub zbyt długiego używania wyrobu.

Nawet przy przestrzeganiu odpowiednich przepisów bezpieczeństwa i stosowaniu przewidzianych urządzeń zabezpieczających nie da się uniknąć pewnych zagrożeń. Zaliczają się do nich:

- ◆ Obrażenia ciała wskutek dotknięcia obracających się/ruchomych elementów.
- ◆ Skaleczenia, jakich można doznać przy wymianie elementów, noży i akcesoriów.

- ◆ Narażenie zdrowia przy dłuższym używaniu urządzenia. W takich sytuacjach rób regularne przerwy w pracy.
- ◆ Pogorszenie słuchu.
- ◆ Upośledzenie zdrowia wskutek wdychania pyłu (np. powstającego podczas obróbki drewna, a zwłaszcza dębu, buku i MDF).

## Akumulatory i ładowarki

### Akumulatory

- ◆ W żadnym wypadku nie otwieraj akumulatora.
- ◆ Nie wystawiaj akumulatora na działanie wilgoci.
- ◆ Chroń akumulator przed wysoką temperaturą.
- ◆ Nie składuj akumulatora w miejscu, w którym temperatura może przekroczyć 40 °C.
- ◆ Akumulator ładuj tylko w temperaturze otoczenia między 10 i 40 °C.
- ◆ Akumulator ładuj tylko za pomocą dostarczonej ładowarki. Użycie niewłaściwej ładowarki grozi porażeniem prądem elektrycznym lub przegrzaniem akumulatora.
- ◆ Przy utylizacji akumulatorów przestrzegaj wskazówek zamieszczonych w punkcie „Ochrona środowiska”.
- ◆ Uważaj, by wskutek przekłucia lub uderzenia nie uszkodzić ani nie zdeformować akumulatora, ponieważ grozi to oparzeniem i pożarem.
- ◆ Nie ładuj uszkodzonych akumulatorów.
- ◆ W ekstremalnych warunkach zastosowania z akumulatora może wyciekać elektrolit. W razie zauważenia cieczy na obudowie akumulatora ostrożnie zetrzyj ją szmatą. Uważaj, by elektrolit nie zanieczyścił skóry.
- ◆ Gdyby jednak elektrolit prysnął na skórę lub w oczy, zastosuj się do następującej porady.

**Ostrzeżenie!** Elektrolit jest żrący i grozi oparzeniem lub wyrządzeniem szkód rzeczowych. W razie zanieczyszczenia skóry natychmiast obficie spłucz ją wodą. Przy zaczerwienieniach, podrażnieniach lub innych niepokojących objawach zgłoś się do lekarza. Gdyby roztwór prysnął w oczy, natychmiast przepłucz je dużą ilością czystej wody i skorzystaj z pomocy lekarskiej.

## Ładowarki

Ładowarka jest przystosowana do zasilania prądem o tylko jednym napięciu. Sprawdź, czy lokalne napięcie sieciowe zgadza się z wartością podaną na tabliczce znamionowej ładowarki.

**Ostrzeżenie!** Nigdy nie przyłączaj urządzenia bezpośrednio do sieci.

- ◆ Ładowarki BLACK+DECKER używaj tylko do ładowania akumulatorów dostarczonych wraz z urządzeniem. Inne akumulatory mogą pęknąć, co grozi wyrządzeniem szkód rzeczowych i osobowych.
- ◆ Nigdy nie próbuj ładować baterii.
- ◆ W razie uszkodzenia przewodu elektrycznego zleć wymianę producentowi lub autoryzowanemu warsztatowi serwisowemu BLACK+DECKER, by nie narażać się na porażenie prądem elektrycznym.
- ◆ Nie wystawiaj ładowarki na działanie wilgoci.
- ◆ Nie otwieraj ładowarki.
- ◆ Nie dokonuj w ładowarce żadnych przeróbek
- ◆ W czasie ładowania urządzenie/akumulator muszą się znajdować w dobrze wentylowanym miejscu.

## Bezpieczeństwo elektryczne

### Symbole na ładowarce



Przed pierwszym użyciem ładowarki dokładnie przeczytaj instrukcję obsługi.



Ładowarka jest podwójnie zaizolowana i dlatego żyta uziemiająca nie jest konieczna. Zawsze sprawdzaj, czy lokalne napięcie sieciowe zgadza się z wartością podaną na tabliczce znamionowej ładowarki.



Ładowarka jest przeznaczona wyłącznie do pracy w zamkniętych pomieszczeniach.

### Konserwacja

Urządzenia akumulatorowe firmy Black & Decker odznaczają się dużą trwałością użytkową i prawie nie wymagają konserwacji. Jednak w celu zapewnienia ciągłej, bezawaryjnej pracy niezbędne jest ich regularne czyszczenie.

**Ostrzeżenie!** Przed rozpoczęciem konserwacji urządzeń akumulatorowych wykonaj następujące czynności:

- ◆ Jeżeli jest to urządzenie ze zintegrowanym akumulatorem, wyłącz je i całkowicie rozładuj akumulator.
- ◆ Zanim zaczniesz czyścić ładowarkę, odłącz ją od sieci. Ładowarka nie wymaga konserwacji z wyjątkiem regularnego czyszczenia.
- ◆ Systematycznie za pomocą miękkiej szczoteczki lub suchej szmaty czyść szczeliny wentylacyjne w urządzeniu i ładowarce.
- ◆ Regularnie przecieraj obudowę silnika wilgotną szmatą. Nie używaj do tego celu żadnych ściernych środków czyszczących ani takich, które zawierają rozpuszczalniki.

### Ochrona środowiska



Selektywna zbiórka odpadów. Wyrobu tego nie wolno wyrzucać do normalnych śmieci z gospodarstw domowych.

Gdy pewnego dnia poczujesz się zmuszony zastąpić wyrób BLACK+DECKER nowym sprzętem lub nie będziesz go już potrzebować, w trosce o ochronę środowiska nie wyrzucaj go do śmieci komunalnych, a jedynie oddaj do specjalistycznego zakładu utylizacji odpadów.



Dzięki selektywnej zbiórce zużytych wyrobów i opakowań niektóre materiały mogą być odzyskane i ponownie wykorzystane. W ten sposób chroni się środowisko naturalne i zmniejsza popyt na surowce

Stosuj się do lokalnych przepisów, jeżeli wymagają one oddawania zużytych elektrycznych urządzeń powszechnego użytku do specjalnych punktów zbiorczych lub zobowiązują sprzedawców do przyjmowania ich przy zakupie nowego wyrobu.

Firma Black & Decker chętnie przyjmuje stare, wyprodukowane przez siebie urządzenia i utylizuje je zgodnie z obowiązującymi

## POLSKI

przepisami. By skorzystać z tej usługi, oddaj zużyty sprzęt do autoryzowanego warsztatu naprawczego, który prowadzi zbiórkę w naszym imieniu.

W instrukcji tej zamieszczono adresy przedstawicielstw handlowych firmy Black & Decker, które udzielają informacji o warsztatach serwisowych. Ich listę znajdziesz także w Internecie pod adresem: [www.2helpU.com](http://www.2helpU.com).

## BLACK+DECKER

### WARUNKI GWARANCJI:

Produkty marki BLACK+DECKER reprezentują bardzo wysoką jakość, dlatego oferujemy dla nich korzystne warunki gwarancyjne. Niniejsze warunki gwarancji nie pomniejszają praw klienta wynikających z polskich regulacji ustawowych lecz są ich uzupełnieniem. Gwarancja jest ważna na terenie Rzeczypospolitej Polskiej.

BLACK+DECKER gwarantuje sprawne działanie produktu w przypadku postępowania zgodnego z warunkami techniczno-eksploatacyjnymi opisanymi w instrukcji obsługi.

Niniejszą gwarancją nie jest objęte dodatkowe wyposażenie, jeżeli nie została do niego dołączona oddzielna karta gwarancyjna oraz elementy wyrobu podlegające naturalnemu zużyciu.

1. Niniejszą gwarancją objęte są usterki produktu spowodowane wadami produkcyjnymi i wadami materiałowymi.
2. Niniejsza gwarancja jest ważna po przedstawieniu przez Klienta w Centralnym Serwisie Gwarancyjnym reklamowanego produktu oraz łącznie:
  - a) poprawnie wypełnionej karty gwarancyjnej;
  - b) ważnego paragonu zakupu z datą sprzedaży taką, jak w karcie gwarancyjnej lub kopii faktury.
3. Gwarancja obejmuje bezpłatną naprawę urządzenia (wraz z bezpłatną wymianą uszkodzonych części) w okresie 24 miesięcy od daty zakupu.
4. Produkt reklamowany musi być:
  - a) dostarczony bezpośrednio do Centralnego Serwisu Gwarancyjnego wraz z poprawnie wypełnioną Kartą Gwarancyjną i ważnym paragonem zakupu (lub kopią faktury) oraz szczegółowym opisem uszkodzenia, lub
  - b) przesłany do Centralnego Serwisu Gwarancyjnego za pośrednictwem punktu sprzedaży wraz z dokumentami wymienionymi powyżej.
5. Koszty wysyłki do Centralnego Serwisu Gwarancyjnego ponosi Serwis. Wszelkie koszty związane z zapewnieniem bezpiecznego opakowania, ubezpieczeniem i innym ryzykiem ponosi Klient. W przypadku odrzucenia roszczenia gwarancyjnego, produkt jest odesyłany do miejsca nadania na koszt adresata.
6. Usterki ujawnione w okresie gwarancji będą usunięte przez Centralny Serwis Gwarancyjny w terminie:
  - a) 14 dni roboczych od daty przyjęcia produktu przez Centralny Serwis Gwarancyjny;

- b) termin usunięcia wady (punkt 6a) może być wydłużony o czas niezbędny do importu niezbędnych części zamiennych.
7. Klient otrzyma nowy sprzęt, jeżeli:
    - a) Centralny Serwis Gwarancyjny stwierdzi na piśmie, że usunięcie wady jest niemożliwe;
    - b) produkt nie podlega naprawie, tylko wymianie bez dokonywania naprawy.
  8. O ile taki sam produkt jest nieosiągalny, może być wydany nowy produkt o nie gorszych parametrach.
  9. Decyzja Centralnego Serwisu Gwarancyjnego odnośnie zasadności zgłaszanych usterek jest decyzją ostateczną.
  10. Gwarancją nie są objęte:
    - a) wadliwe działanie lub uszkodzenia spowodowane niewłaściwym użytkowaniem lub użytkowaniem produktu niezgodnie z przeznaczeniem, instrukcją obsługi lub przepisami bezpieczeństwa. W szczególności profesjonalne użytkowanie amatorskich narzędzi BLACK+DECKER powoduje utratę gwarancji;
    - b) wadliwe działanie lub uszkodzenia spowodowane przeciążaniem narzędzia, które prowadzi do uszkodzeń silnika, przekładni lub innych elementów a także stosowaniem osprzętu innego niż zalecany przez BLACK+DECKER;
    - c) mechaniczne uszkodzenia produktu i wywołane nimi wady;
    - d) wadliwe działanie lub uszkodzenia na skutek działania pożaru, powodzi, czy też innych klęsk żywiołowych, nieprzewidzianych wypadków, korozji, normalnego zużycia w eksploatacji czy też innych czynników zewnętrznych;
    - e) produkty, w których naruszone zostały plomby gwarancyjne lub, które były naprawiane poza Centralnym Serwisem Gwarancyjnym lub były przerabiane w jakikolwiek sposób;
    - f) osprzęt eksploatacyjny dołączony do urządzenia oraz elementy ulegające naturalnemu zużyciu.
  11. Centralny Serwis Gwarancyjny, firmy handlowe, które sprzedały produkt, nie udzielają upoważnień ani gwarancji innych niż określone w karcie gwarancyjnej. W szczególności nie obejmują prawa klienta do domagania się zwrotu utraconych zysków w związku z uszkodzeniem produktu.
  12. Gwarancja nie wyłącza, nie ogranicza ani nie zawiesza uprawnień kupującego wynikających z niezgodności towaru z umową.

**Centralny Serwis Gwarancyjny ERPATECH**  
**ul. Bakaliowa 26, 05-080 Mościska**  
**tel.: (22) 862-08-08, (22) 431-05-05**  
**faks: (22) 862-08-09**

POLSKI



**CZ** ZÁRUČNÍ LIST

**PL** KARTA GWARANCYJNA

**H** JÓTÁLLÁSI JEGY

**SK** ZÁRUČNÝ LIST



**CZ** měsíců  
**H** hónap

**24**

**PL** miesiące  
**SK** mesiacov

<b>CZ</b>	Výrobní kód	Datum prodeje	Razítko prodejny Podpis
<b>H</b>	Gyári szám	A vásárlás napja	Pecsét helye Aláírás
<b>PL</b>	Numer seryjny	Data sprzedaży	Stempel Podpis
<b>SK</b>	Číslo série	Dátum predaja	Pečiatka predajne Podpis

(CZ)

Adresy servisu  
Band Servis  
Klásterského 2  
CZ-140 00 Praha 4  
Tel.: 00420 244 403 247  
Fax: 00420 241 770 167

Band Servis  
K Pasekám 4440  
CZ-76001 Zlín  
Tel.: 00420 577 008 550,1  
Fax: 00420 577 008 559  
<http://www.bandservis.cz>

(H)

Black & Decker Központi  
Garanciális-és Márkaszerviz  
1163 Budapest  
(Sashalom) Thököly út 17.  
Tel.: 403-2260  
Fax: 404-0014  
[www.rotelkft.hu](http://www.rotelkft.hu)

(PL)

Adres serwisu centralnego  
ERPATECH  
ul. Bakaliowa 26  
05-080 Mościska  
Tel.: 022-8620808  
Fax: 022-8620809

(SK)

Adresa servisu  
Band Servis  
Paulínska ul. 22  
SK-91701 Trnava  
Tel.: 00421 335 511 063  
Fax: 00421 335 512 624

(CZ) Dokumentace záruční opravy

(PL) Przebieg napraw gwarancyjnych

(H) A garanciális javítás dokumentálása

(SK) Záznamy o záručných opravách

CZ	Číslo	Datum příjmu	Datum zakázky	Číslo zakázky	Závada	Razítko Podpis
H	Sorszám	Bejelentés időpontja	Javítási időpont	Javítási munkalapszám	Hiba jelleg oka	Pecsét Aláírás
	Jótállás új határideje					
PL	Nr.	Data zgłoszenia	Data naprawy	Nr. zlecenia	Przebieg naprawy	Stempel Podpis
SK	Číslo dodávky	Dátum nahlásenia	Dátum opravy	Číslo objednávky	Popis poruchy	Pečiatka Podpis



Masa		kg	0,21
Przybliżony czas ładowania		h	4
Natężenie prądu wyjściowego		mA	400
Napięcie wyjściowe		V <sub>DC</sub>	23
Napięcie wejściowe		V <sub>AC</sub>	100-240
<b>Ładowarka</b>			<b>S010QV2300040</b>

Masa		kg	2,0
Akumulator		Typ	litowo-jonowy
Napięcie		V <sub>DC</sub>	18
			(H1)
			<b>PD1820LF</b>

Dane techniczne

<p>- Sprawdz, czy użyto właściwej ładowarki: Powtórz operację ładowania. Gdy usterka nadal występuje, oddaj ładowarkę do autoryzowanego warsztatu serwisowego BLACK+DECKER</p>	<p>Ładowarka nie ładuje akumulatora</p>	<p>■ ■ ■ ■ ■</p>
	<p>Akumulator nie daje się naładować</p>	<p>■ ■ ■ ■ ■ ■ ■ ■ ■ ■</p>
<p>Srodek zaradczy</p>	<p>Sposób świecenia wskaźnika diodowego przy ładowaniu</p>	
<p>Przed kontynuowaniem ochłodź akumulator</p>	<p>Akumulator jest gorący</p>	<p>■ ■ ■ ■ ■ ■ ■ ■ ■ ■</p>
<p>Srodek zaradczy</p>	<p>Sposób świecenia wskaźnika diodowego</p>	
<p>Wykrywanie i usuwanie usterek</p>		

## Elementy odkurzacza

Odkurzacz ten zawiera niektóre lub wszystkie spośród wymienio-  
nych niżej elementów.

1. Wyłącznik
2. Zdejmowana rękkość
3. Pierścień zwalniający rękkość
4. Wąż
5. Przechroczysta pokrywa
6. Wskaźnik diodowy
7. Obudowa akumulatora
8. Zamknięcie pokrywy
9. Przycisk zwalnający pojemnika
10. Zdejmowany pojemnik na kurz
11. Zatkask ssawki
12. Ssawka kombinowana 2 w 1
13. Ssawka szczelinowa
14. Podstawka do ładowania akumulatora
15. Uchwyt na akcesoria
16. Rury ssące
17. Złączka do rur ssących
18. Adapter do rękkości
19. Szczotka do parkietów

## Wymiana filtrów

Filtry należy wymieniać co 6 lub 9 miesięcy lub wcześniej w razie zużycia lub uszkodzenia. Filtry zamienne można nabyć u  
dłiera firmy Black & Decker (nr katalogowy VF90) lub jako część  
zamienna w autoryzowanym serwisie gwarancyjnym.

## Akumulator

Jeżeli sam zamierzasz złomować odkurzacza, wymi-  
ni akumulator i zutylizuj go zgodnie z obowiązującymi  
przepisami o ochronie środowiska.



- ◆ Całkowicie rozładuj akumulator.
- ◆ Zdejmij pojemnik na kurz.
- ◆ Wykręć 2 wkręty w kanale ssącym i zdejmij obudowę akumulatora.
- ◆ Odkładz wszystkie przewody od akumulatora.
- ◆ Zdejmij pokrywę, pod którą znajduje się akumulator.
- ◆ Wymij akumulator i włóż go do odpowiedniego opakowania, by nie ryzykować zwarcia biegunów.
- ◆ Oddaj akumulator do warsztatu serwisowego lub do najbliższego punktu zbiorczego.

Po wymontowaniu akumulatora nie da się go już ponownie zamontować.

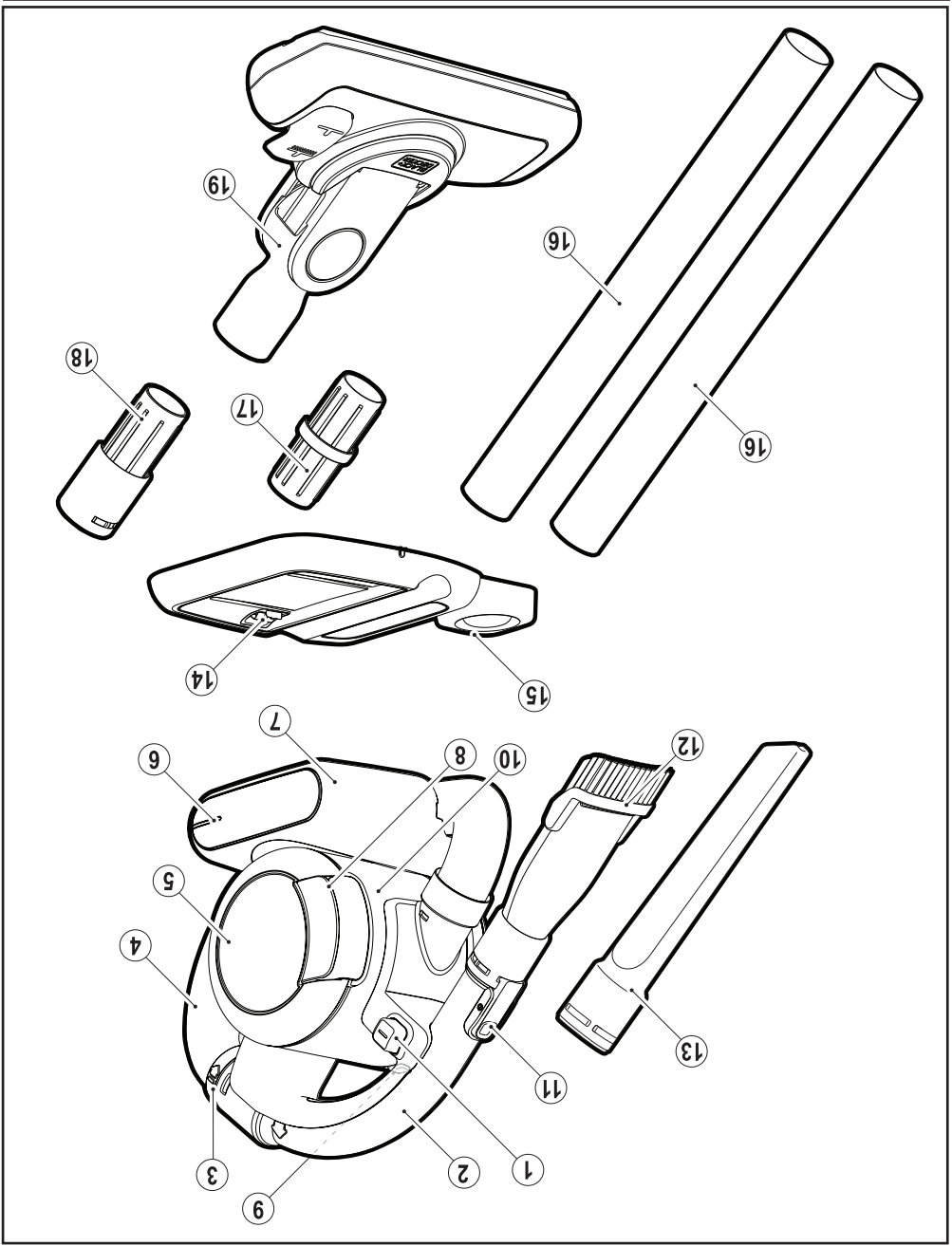

Elementy odkurzacza

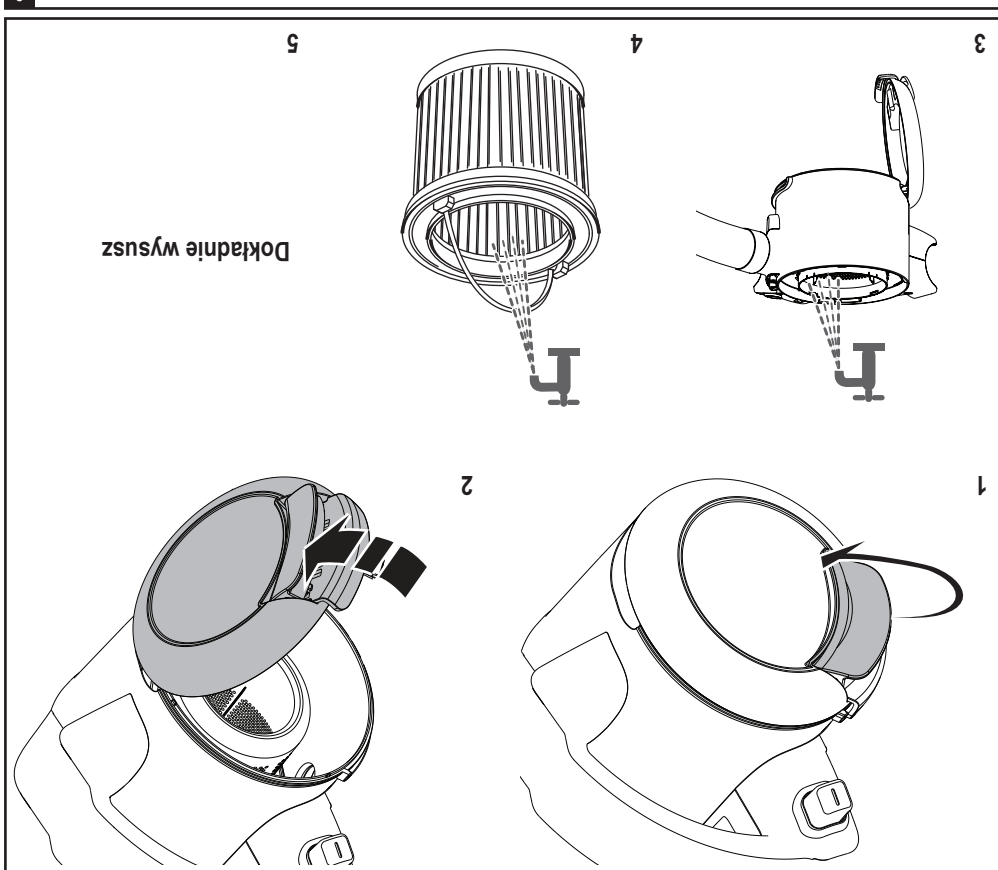

## Mycie

Po oczyszczeniu filtra ponownie zmontuj odkurzacza lub kontynuuj mycie



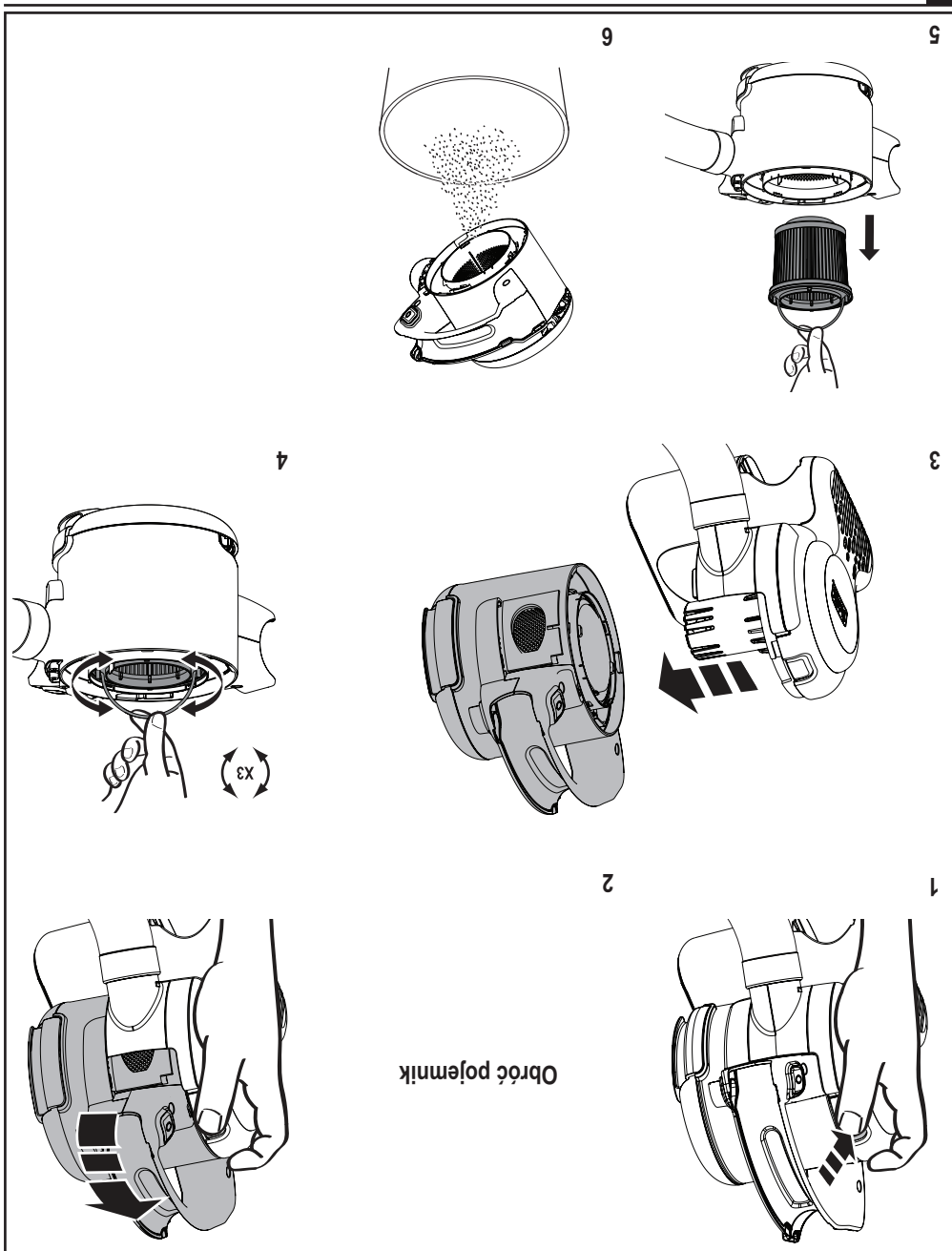

Czyszczenie filtra

By zapewnić jak największą siłę siania podczas pracy, trzeba regularnie czyścić filtry.

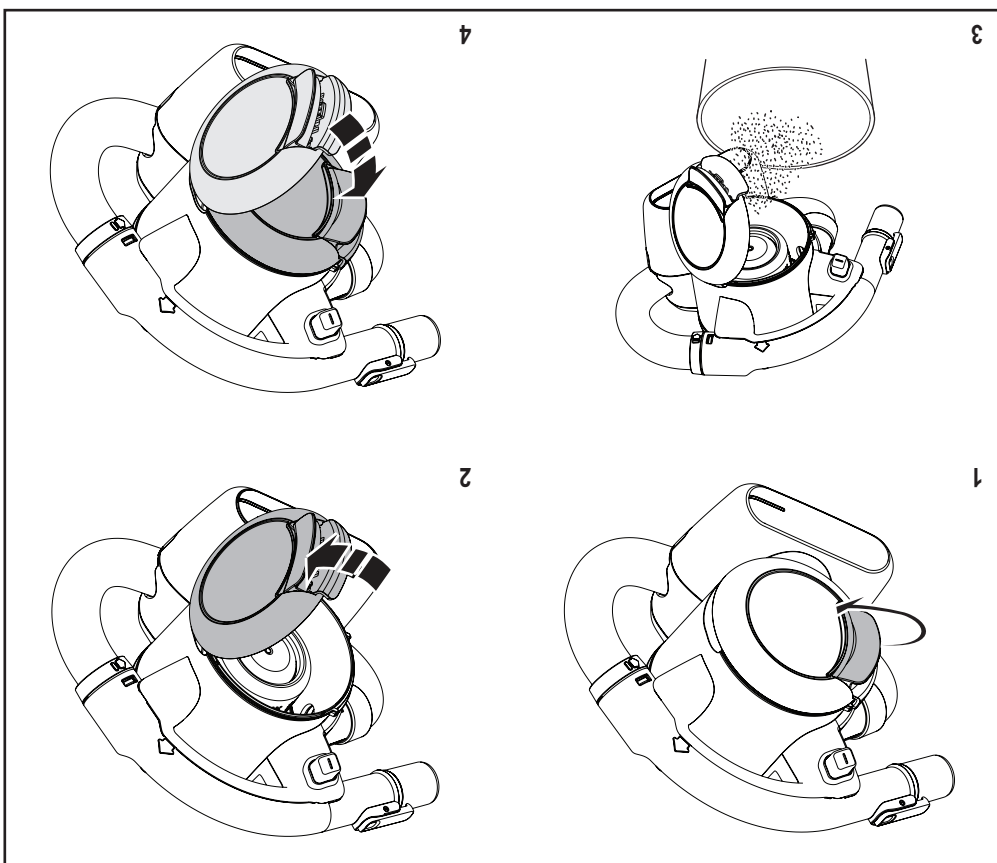

Opróznianie

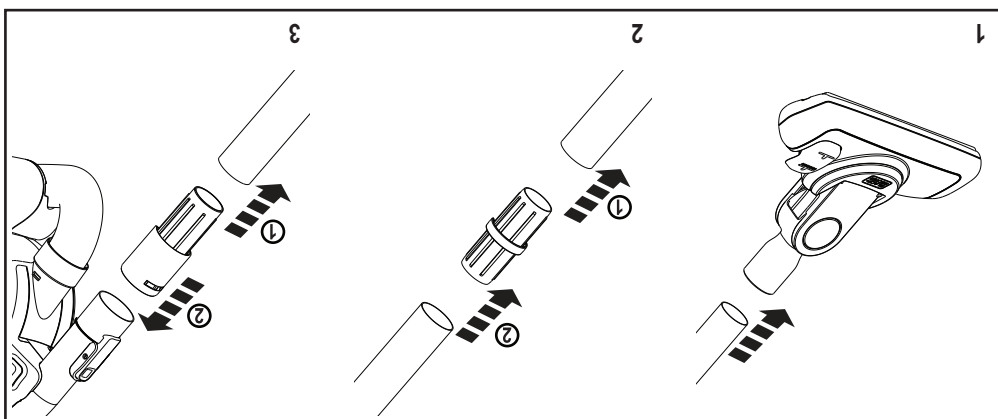
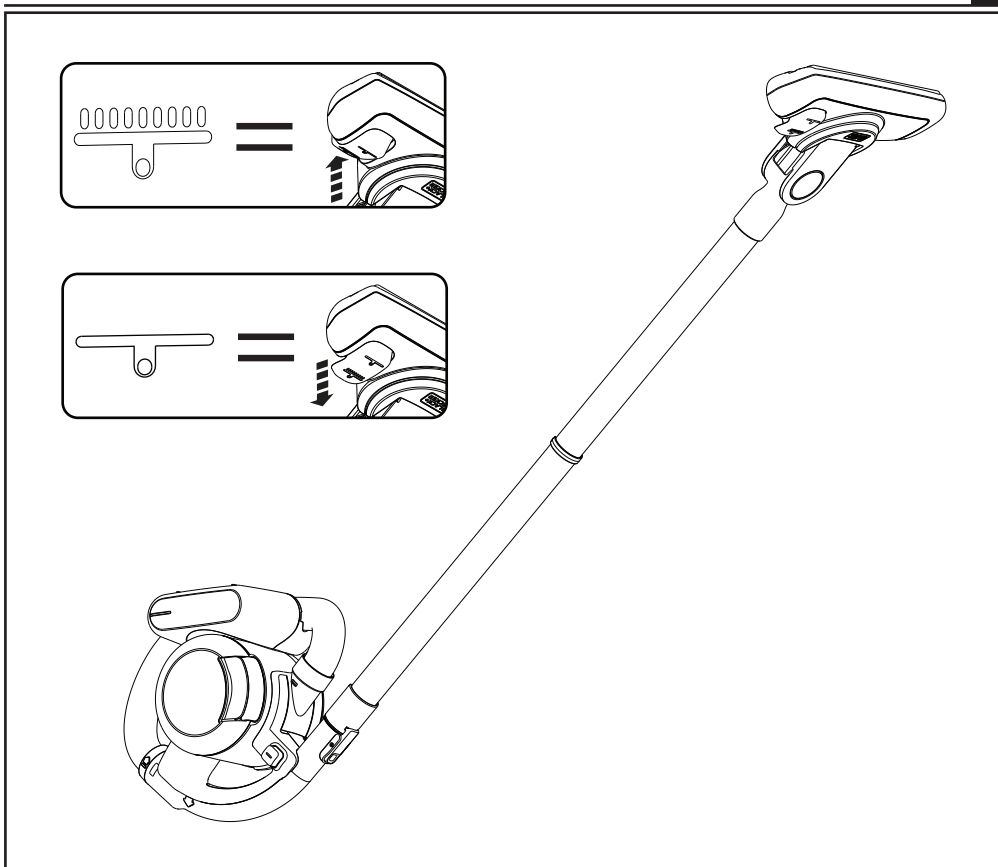

Szczotka do parкетów

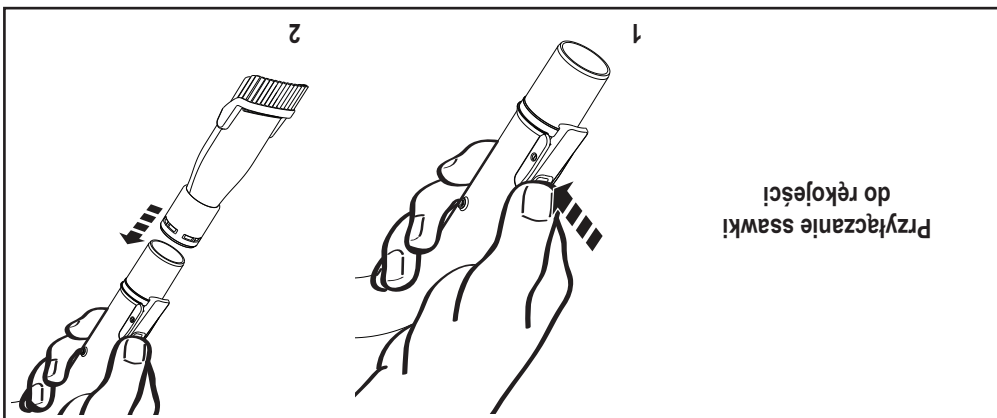
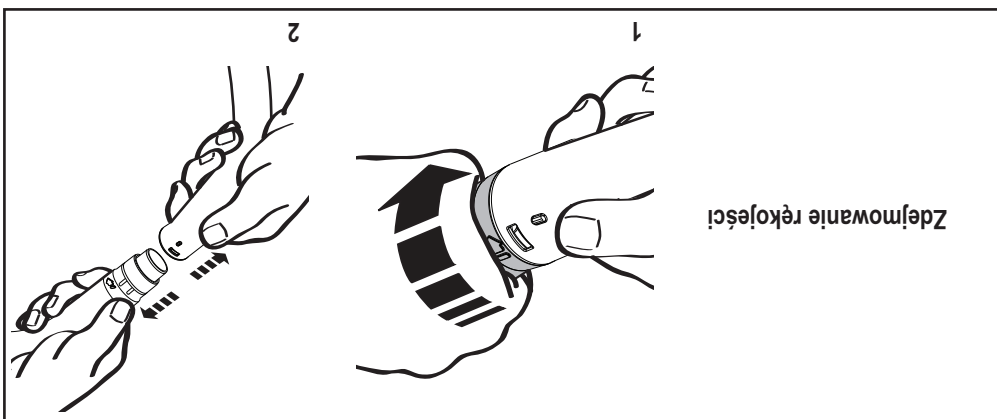
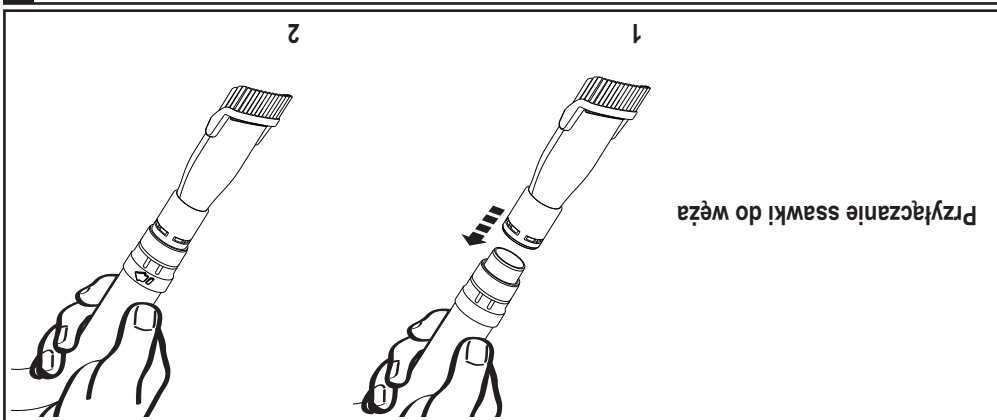

Akcesoria

Gorący akumulator



Akumulator jest całkowicie rozładowany



Akumulator jest prawie rozładowany



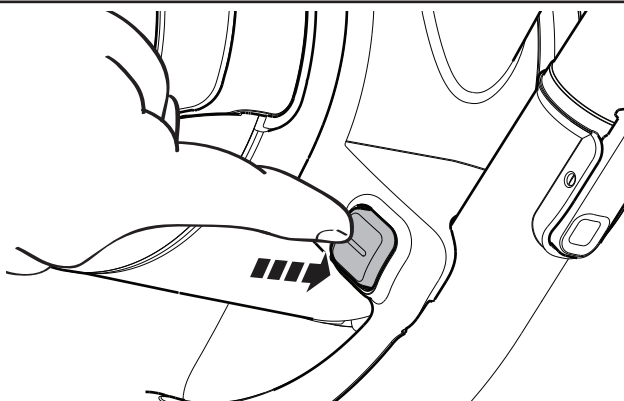

Sposób świecenia wskaźnika diodowego





Wyłącznik

Zastosowanie

Gorący akumulator 

Uszkodzona ładowarka 

Uszkodzony akumulator 

Ładowanie 

**Sposób świecenia wskaźnika diodowego**

Odkurzacz można pozostawić przyłączony do ładowarki. Podczas pracy urządzenie może się nagrzewać.



# Ładowanie

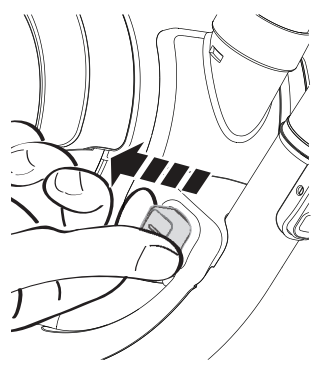
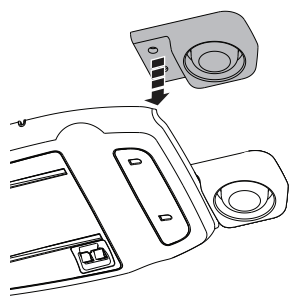

Zdejmij klapkę

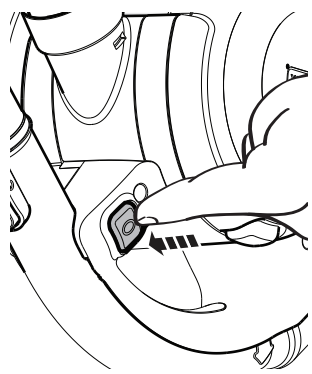

Wyłącz

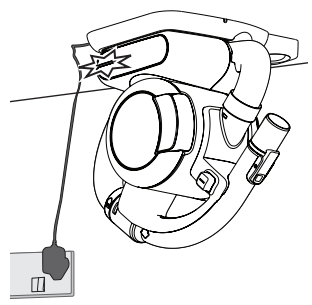
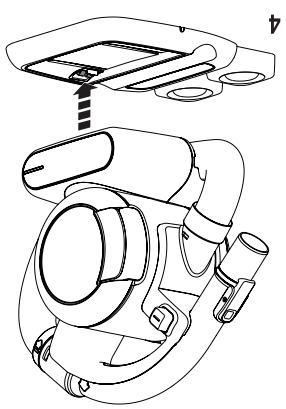

Wskaźnik gaśnie po całkowitym naładowaniu akumulatora.

**Instrukcija obšingi!**