

D	Black & Decker GmbH Black & Decker Straße 40, 65510 Idstein	Tel: 06126 210 Fax: 06126 212435
RUS UA	Представительство фирмы "Блэк энд Деккер ГмбХ" Россия 121170, Москва ул. Кульнева, 3	тел.: 007-095 (501) 258 3981 тел.: 007-095 (501) 258 3982 тел.: 007-095 (501) 258 3983 факс: 007-095 (501) 258 3984
	Сервисная станция ВО "Мосфильм" Россия 129226, Москва ул. Сергея Эйзенштейна, 8	тел.: 007-095-181 6102 факс: 007-095-938 2083
	Северо-Западная сервисная станция, Россия 199053, Санкт-Петербург ВО, Съездовская линия, 29	тел.: 007-812-213 3647 факс: 007-812-327 4608
	Сервисная станция "ЭСКО" Украина 252039, Киев ул. Изюмская, 5	тел.: 044-269 4883
LT	Hardim Ltd. J.V. Leiter: H. Sherwood Zirmunu str. 139 A, 2012 Vilnius	Tel.: 00370-2-737359 Fax: 00370-2-737473 Mobil: 00370-09878874
	Black & Decker Service Zirmunu str. 139A, 2012 Vilnius	Tel.: 00370-2-737359 Fax: 00370-2-737473
PL	Black & Decker Przedstawicielstwo w Polsce Kierownik Przedstawicielstwa: Jan Bekker Kierownik Bjura: Bogda Rybicka Adres: 01-511 Warszawa, ul. Czarnieckiego 5/1	Tel.: 0048-22-639 0398 Fax: 0048-22-390 187
	Black & Decker Centralny serwis elektronarzędzi: ERPATECH Import-Export Service Kierownik Serwisu: Ryszard Papiernikl Adres: 01-418 Warszawa, ul. Obozowa 61	Tel.: 0048-22-363 342 Fax: 0048-22-362 242 Fax: 0048-22-363 352
SK	Band Service SR Paulínská ul. 22, 91701 Trnava	Tel.: 00421-805-511 063 Fax: 00421-805-512 624
CZ	Band Service ČR K Pasekám 444, 76001 Zlín	Tel.: 00420-67-44898 Tel.: 00420-67-46841 Fax: 00420-67-44733
H	Black & Decker Informationsbüro Leiter des Büros: Imre Szentmiklossy Büroservice: Karola Bozoki, Galeotti Str. 5 1016 Budapest	Tel.: 0036-1-214 0561 Fax: 0036-1-214 6935
	Markaserviz Rotel Kft. Leiter Servicestation: F. Szatmari, Thököly út 14 1163 Budapest	Tel.: 0036-1-403 2260 Fax: 0036-1-404 0014

DEUTSCH

HERZLICHEN GLÜCKWUNSCH!**Wir gratulieren Ihnen zu Ihrem neuen****Black & Decker Produkt.** Bitte lesen Sie die Sicherheitshinweise und die Gebrauchsanweisung vor dem Gebrauch sorgfältig durch. Bei weiteren Fragen wenden Sie sich bitte an unseren Kundendienst.

ČESKY

BLAHOPŘEJEME!**Blahopřejeme Vám k zakoupení přístroje****Black & Decker.** Přečtěte si, prosím, pozorně tyto bezpečnostní předpisy a návod k použití přístroje, jejichž dodržování Vám umožní dosáhnout při práci s přístrojem co nejlepších výsledků. V případě jakýchkoli otázek či nejasností se bez váhání obraťte na svého prodejce nářadí nebo na servis (telefonní číslo je uvedeno na konci příručky).

MAGYAR

GRATULÁLUNK!**Szívóél gratulálunk új Black and Decker****űtvefűrógépéhez.** Kérjűk, mielűtt elkezdene a géppel dolgozni, figyelmesen olvassa el ezt a vásárlói tájékoztatót, és tartsa be a biztonsági elűírásokat. További kérdéseivel forduljon vevűszolgálatunkhoz.

LIETUVIŲ KALBA

SVEIKINIMAS!**Sveikiname Jus įsigijus naują Black & Decker****gaminį.** Perskaitykite šią instrukciją prieš pradėdami darbą su šiuo įrankiu. Kilus klausimams, kreipkitės į įgaliotą aptarnavimo stotį.

POLSKI

GRATULUJEMY!

Drogi majsterkowiczu, gratulujemy dokonanego zakupu i życzymy wielu sukcesów podczas pracy szlifującą oscylacyjną Black & Decker.

РУССКИЙ ЯЗЫК

ПОЗДРАВЛЕНИЯ!

С покупкой изделия фирмы "Блэк энд Деккер." Чтобы получить наилучших результатов при работе с инструментами Блэк энд Деккер, прочтите инструкцию по безопасности и пользованию.

SLOVENSKY

BLAHOŽELANIE!**Blahoželáme Vám ku kúpe prístroja****Black & Decker.** Starostlivo si prečítajte tieto bezpečnostné predpisy a návod na obsluhu. Ak máte po prečítaní tejto príručky akékoľvek otázky alebo nejasnosti, obráťte sa, prosím, na najbližšie servisné a informačné stredisko (tel. číslo je uvedené na konci príručky).

Rasentrimmer - Bedienungsanleitung

HERZLICHEN GLÜCKWUNSCH!

Zum Erwerb Ihres neuen Black & Decker Rasentrimmers. Der Trimmer bietet Ihnen folgende Ausstattungsmerkmale, die Ihnen die Gartenarbeit erleichtern:

- Geringes Gewicht für bequeme Handhabung.
- Schalterschutzbügel zur Verhinderung unbeabsichtigten Einschaltens.
- Kraftvoller Motor zur Bewältigung fast aller Arbeitsbedingungen.
- Schutzhaube.

HINWEIS

 Lesen Sie diese Gebrauchsanweisung bitte sorgfältig durch und führen Sie vor, während und nach dem Gebrauch Ihrer Maschine sämtliche empfohlenen Sicherheitsmaßnahmen durch. Achten Sie darauf, daß Ihr Rasentrimmer immer in einem guten gebrauchsfähigen Zustand erhalten wird.

Machen Sie sich mit Ihrer Maschine vertraut, bevor Sie damit arbeiten und sorgen Sie insbesondere dafür, daß Sie wissen, wie das Gerät im Notfall auszuschalten ist.

Bewahren Sie diese Gebrauchsanleitung und sämtliche andere mitgelieferte Literatur für zukünftigen Gebrauch sorgfältig auf.

BESCHREIBUNG

Nachfolgend finden Sie eine Liste der Teile, die in dieser Gebrauchsanweisung erwähnt und in den entsprechenden Abbildungen gezeigt werden:

1. Gehäuse
2. Betriebsschalter
3. Schalterschutzbügel
4. Lüftungsschlitze
5. Schnitffaden
6. Schutzhaube
7. Schneidklinge für den Schnitffaden
8. Spulengehäuse
9. Viereckmarkierung
10. Pfeilmarkierung
11. Gewindeaufnahme
12. Schlitz (am Trimmergehäuse)
13. Kunststoffversicherung
14. Fadenspule
15. Bohrung für Befestigungsschraube
16. Aussparung im Spulengehäuse
17. Führungsring für Schnitffaden
18. Aussparung in Spulengehäuse

SICHERHEITSHINWEISE

- Kindern, sowie Personen die die Bedienungsanleitung nicht gelesen haben oder mit der Arbeitsweise des Trimmers nicht vertraut sind, sollten Sie die Nutzung untersagen.
-  Lassen Sie Kinder, Tiere oder andere Erwachsene nicht in die Nähe der Maschine, wenn sich diese im Gebrauch befindet - achten Sie immer auf einen Sicherheitsabstand von mindestens 6 Metern.
- Denken Sie daran, daß Sie als Benutzer des Trimmers für Verletzungen anderer Personen oder Beschädigungen an deren Eigentum verantwortlich sind.

Bedienungsanleitung

- Ihre Maschine wurde für den ausschließlichen Betrieb mit Netzstrom (Wechselstrom) hergestellt. Versuchen Sie nicht, das Gerät mit einer anderen Stromquelle zu betreiben.
- Schließen Sie Ihr Gerät immer an eine Netzstromsteckdose an.
- Tragen Sie das Gerät niemals am Kabel und ziehen Sie den Stecker nicht durch ruckartiges Ziehen am Kabel aus seiner Steckverbindung. Achten Sie darauf, daß das Kabel nicht zu nahe an eine Hitzequelle, an Öl oder an eine scharfe Kante gerät. Das Stromkabel sollte in regelmäßigen Abständen auf Anzeichen von Beschädigungen oder Abnutzungserscheinungen untersucht und nur dann verwendet werden, wenn es sich in einem einwandfreien Zustand befindet.

Arbeitsvorbereitung

- Um Ihre Füße zu schützen, sollten Sie feste Schuhe oder Stiefel tragen (nicht barfuß gehen oder offene Sandalen tragen).
- Seien Sie beim Rasentrimmen vorsichtig, da frisch gemähtes Gras feucht und rutschig ist. Tragen Sie zu Ihrer eigenen Sicherheit rutschfestes Schuhwerk.
- Benutzen Sie während des Arbeitens Schutzkleidung.
- Tragen Sie immer eine Schutzbrille.
-  Bei starker Staubentwicklung, empfehlen wir Ihnen das Tragen einer Gesichtsmaske.

- Sollte die Lärmentwicklung während der Nutzung des Trimmers zu laut sein, so empfehlen wir Ihnen das Tragen eines Hörschutzes.
- Tragen Sie lange Hosen, um Ihre Beine zu schützen - Fremdkörper, die auf dem Rasen oder im Arbeitsbereich liegen, werden unter Umständen von dem Schneidfaden erfaßt und herumgeschleudert.
- Das Stromkabel sollte in regelmäßigen Abständen auf Anzeichen von Beschädigungen oder Abnutzungserscheinungen untersucht und nur dann verwendet werden, wenn es sich in einem einwandfreien Zustand befindet.
- Achten Sie immer auf die Position des Stromkabels und halten Sie einen ausreichenden Sicherheitsabstand zum Schnitfadenein.
- Vergewissern Sie sich vor Nutzung des Gerätes immer von seinem einwandfreien und gebrauchsfähigen Zustand.
- Schalten Sie den Rasentrimmer immer aus und ziehen Sie den Stecker aus der Steckdose, falls das Stromkabel beschädigt wurde oder sich verwickelt hat.
- Bevor Sie Ihre Maschine benutzen, ziehen Sie den Netzstecker und überprüfen Sie zuerst, ob die Spule korrekt befestigt ist. Setzen Sie unter keinen Umständen einen Schneidfaden aus Metall ein.
- Schützen Sie sich vor Verletzungen durch die Schneidklinge in der Schutzhaube.
- Vergewissern Sie sich immer, daß Ihr Arbeitsbereich von Stöcken, Steinen, Drähten und anderen Fremdkörpern frei ist. Der Kontakt mit solchen Teilen kann zu einer Beschädigung Ihres Rasentrimmers führen.



Betrieb des Gerätes

- Verwenden Sie Ihren Rasentrimmer niemals mit einer beschädigten Schutzhaube oder wenn sie sich nicht in der richtigen Position befindet.
- Um Ihre Maschine zu stoppen, lassen Sie den Betriebsschalter los. Der Schneidfaden wird nach Loslassen des Betriebsschalters noch für einen kurzen Moment nachlaufen. Unter keinen Umständen sollten Sie versuchen, ihn anzuhalten; lassen Sie ihn immer selbständig auslaufen.



- Ziehen Sie immer den Stecker aus der Steckdose, wenn:
 - Sie Ihr Gerät unbeaufsichtigt lassen.
 - Sie den Trimmer reinigen, untersuchen oder irgendein Teil einstellen wollen.
 - Sie Grasreste innerhalb der Schutzhaube entfernen wollen.
 - Der Trimmer extrem vibriert (überprüfen Sie anschließend das Gerät).
 - Sie gegen einen festen Fremdkörper gestoßen sind. Untersuchen Sie anschließend das Gerät auf eventuelle Beschädigungen und ersetzen Sie falls erforderlich die beschädigten Teile.
- Achten Sie beim Anschalten und während des Betriebs Ihres Gerätes auf einen ausreichenden Sicherheitsabstand zu Ihren Füßen und anderen Körperteilen.
- Setzen Sie Ihr Gerät nicht bei Regen ein und lassen Sie es nicht naß werden. Trimmen Sie Ihren Rasen am besten in trockenem Zustand.
- Verwenden Sie Ihren Rasentrimmer nur bei Tageslicht oder bei guter künstlicher Beleuchtung.
- Überqueren Sie keine Kieswege oder Straßen, solange der Schneidfaden rotiert.
- Achten Sie während des Trimmens immer auf den Abstand zu Ihren Füßen.
- Mähen Sie Abhänge quer zur Richtung des Gefälles, niemals auf und ab. Tragen Sie rutschfestes Schuhwerk. Seien Sie vorsichtig, wenn Sie die Richtung an einem steilen Hangstück wechseln.
- Trimmen Sie keine extrem steilen Abhänge.
- Gehen Sie immer im Schritt mit dem Rasentrimmer, betreiben Sie ihn niemals im Laufen. Überlasten Sie nicht das Gerät.
- Benutzen Sie das Gerät niemals mit defekter Schutzhaube oder defekter Spule.
 - Benutzen Sie Ihr Gerät immer so, wie in der Bedienungsanleitung beschrieben.
 - Der Trimmer darf nur in aufrechter Position betrieben werden, da sonst Verletzungsgefahr besteht. Schalten Sie Ihr Gerät nicht ein, wenn es auf dem Kopf steht oder seitlich auf dem Boden liegt.



Pflege und Aufbewahrung

- Bewahren Sie den Rasentrimmer an einem trockenen Ort und außerhalb der Reichweite von Kindern auf.

DEUTSCH

- Verwenden Sie keine Lösungs- oder Reinigungsmittel, um Ihre Maschine zu säubern. Verwenden Sie einen stumpfen Schaber um Gras und Schmutz zu entfernen. Unterbrechen Sie immer zuerst die Stromzufuhr und achten Sie darauf, daß sich der Schneidfaden nicht mehr bewegt, bevor Sie mit der Reinigung beginnen.
- Betreiben Sie Ihren Rasentrimmer nicht, falls irgendein Teil beschädigt ist. Ersetzen Sie vor der Nutzung zuerst die beschädigten Teile.
- Um ein optimales Arbeiten zu gewährleisten, sollten Sie dafür sorgen, daß alle Schrauben und Muttern fest angezogen sind.
- Verwenden Sie nur von Black & Decker empfohlene Ersatzteile und empfohlenes Zubehör.
- Black & Decker bemüht sich ständig, seine Produkte weiter zu verbessern. Deshalb behalten wir uns das Recht vor, die Produktspezifikationen zu verändern ohne Sie davon vorher in Kenntnis zu setzen.

SCHUTZISOLIERUNG



Ihr Trimmer ist doppelt isoliert. Das bedeutet, daß zwei voneinander unabhängige Isolierungsvorkehrungen Sie davor schützen, mit stromführenden Metallteilen in Berührung zu kommen. Dies gewährleistet eine größere Sicherheit setzt allerdings voraus, daß Ihr Gerät geerdet ist.

TECHNISCHE SICHERHEIT

- Sie sollten immer erst den Netzstecker aus der Steckdose ziehen, bevor Sie irgendwelche Stecker, Klemmen oder Verlängerungskabel lösen.
- Steckdosen im Außenbereich müssen mit Fehlerstrom-Schutzschaltern ausgerüstet sein.
- Bitte beachten Sie dies bei der Verwendung unseres Gerätes - sprechen Sie mit Ihrem Elektroinstallateur.



Achtung! Eine FI-Sicherung oder andere Stromkreisunterbrecher ersetzen keinsfalls die vorher beschriebenen Sicherheitsanweisungen für die Bedienung Ihres Rasentrimmers.

ARBEITSVORBEREITUNG (ABB. B - D)

- Bitte nehmen Sie den Rasentrimmer, die Schutzhaube und alle anderen beigelegten Unterlagen aus der Verpackung.

B

- Stülpen Sie die Schutzhaube (6) über das Spulengehäuse (8) und achten Sie darauf, daß dabei der Schnitffaden (5) nicht eingeklemmt wird.

C

- Richten Sie die Pfeilmarkierung auf der Schutzhaube (10) an der Viereckmarkierung auf dem Trimmergehäuse (9) aus und schieben Sie die Schutzhaube so weit wie möglich nach oben. Drehen Sie nun die Schutzhaube in die durch den Pfeil (10) angegebene Richtung.

D

- Die Schutzhaube ist korrekt montiert, wenn die Gewindeaufnahme (11) der Schutzhaube fest in dem Schlitz (12) am Trimmergehäuse sitzt und die Kunststoffsicberung (13) eingerastet ist.
- Wenn die Schutzhaube korrekt montiert ist, arretieren Sie diese zusätzlich mit der mitgelieferten Schraube durch die dafür vorgesehene Bohrung (16).
- Zur Vermeidung von Transportschäden ist die Fadenspule separat beigelegt und muß vor Arbeitsbeginn montiert werden.

MONTAGE DER SPULE (ABB. E)

E

- Stecken Sie den Schnitffaden durch das Loch im Führungsring.
- Schieben Sie den Führungsring über die Fadenspule.
- Versichern Sie sich, daß genügend Schnitffaden aus dem Loch im Führungsring herausragt, bevor Sie die Spule in die Spulenhaltung am Trimmergehäuse stecken.
- Greifen Sie die Spule mit der einen und die Spulenhaltung mit der anderen Hand.
- Drücken Sie die Spule in Richtung des Pfeiles a. Drehen Sie anschließend die Spule vorsichtig so lange im Uhrzeigersinn - in Pfeilrichtung b - bis die Spule einklickt.

EINSATZ IHRES RASENTRIMMERS (ABB. 1 - 8)

Um Ihren Rasentrimmer einzuschalten, drücken Sie den Betriebsschalter. Um das Gerät auszuschalten, lassen Sie den Betriebsschalter wieder los.

Um die höchste Leistung von Ihrem Rasentrimmer zu erhalten, sollten Sie bitte die nachstehenden Anweisungen befolgen. Seien Sie nicht ungeduldig; Sie erzielen die besten Ergebnisse mit wachsender Erfahrung und durch die Befolgung dieser einfachen Regeln.

- 1 Verwenden Sie Ihren Rasentrimmer nicht ohne die Schutzvorrichtung.
- 2 Mähen Sie nicht, wenn das Gras naß ist. Die besten Ergebnisse erzielen Sie bei trockenem Gras.
- 3 Mähen Sie immer im gleichen Winkel und mit der Spitze des Schnitfadens.
- 4 Bewegen Sie den Rasentrimmer gleichmäßig von einer Seite zur anderen.
- 5 Überlasten Sie den Rasentrimmer nicht. Er arbeitet am wirkungsvollsten bei einer hohen Geschwindigkeit.
- 6 Kürzen Sie langes Gras stückweise von oben nach unten.
- 7 Mähen Sie kurze Stücke ab.
- 8 Falls Ihr Gerät über eine Kabelzugentlastung verfügt, sollten Sie - um zu verhindern, daß sich das Verlängerungskabel versehentlich aus dem Stecker am Gerät löst - ein Stück des Kabels in einer Schlinge durch die Kabelhalterung ziehen.

VERLÄNGERUNG DES SCHNEIDFADENS (ABB. F)

Hinweis: Es müssen mindestens 5cm Schneidfaden aus der Spule herausragen, damit Sie Ihren Trimmer benutzen können:

- Halten Sie die Spulenhalterung mit einer Hand und den Schneidfaden mit der anderen. Ziehen Sie anschließend den Schneidfaden nach oben aus der Vertiefung in der Spulenhalterung.
- Ziehen Sie jetzt den Schneidfaden in Richtung des Pfeiles (b).
- Verlängern Sie den Schneidfaden so lange, bis er die Ecke der Schutzhaube berührt. Klemmen Sie nun den Schneidfaden in die nächste Vertiefung in der Spulenhalterung ein.

Hinweis: Bevor Sie Ihren Trimmer zum ersten Mal in Betrieb nehmen, kann es sein, daß der Schneidfaden über den Rand der Schutzhaube hinausragt. Dies kann ebenso der Fall sein, wenn Sie den Schneidfaden manuell verlängern. Der überschüssige Teil des Fadens wird beim Betreiben des Trimmers von der Schneidklinge in der Schutzhaube abgeschnitten. Da dieser Teil herumgeschleudert werden kann, ist es bei einem erheblich zu langem Schneidfaden ratsam, diesen vor Inbetriebnahme des Gerätes bis zur Schutzhaube abzuschneiden.

- Ihr Trimmer ist nun funktionsbereit.

EINSETZEN EINER NEUEN SPULE MIT SCHNITTFADEN (ABB. G)

- Ziehen Sie den Netzstecker Ihres Trimmer aus der Steckdose.
- Entfernen Sie die Spule und den Führungsring, indem Sie die Spule fest nach unten drücken und gleichzeitig gegen den Uhrzeigersinn - in Pfeilrichtung c - drehen. Setzen Sie nun die neue Spule - wie schon im Abschnitt "Montage der Spule" beschrieben - ein. Sie können aber auch einen neuen, losen Schneidfaden um die leere Spule wickeln:

G

- Hierzu führen Sie das Ende des Nylonfadens in eines der Löcher in der leeren Spule ein und wickeln Sie den Schneidfaden in Pfeilrichtung - gegen den Uhrzeigersinn - auf.
- Befestigen Sie den Führungsring auf der Spule. Anschließend befestigen Sie die Spule - wie schon im Abschnitt "Montage der Spule" beschrieben - in der Spulenhalterung.

ERSATZSCHNEIDFADEN

Sie erhalten bei Ihrem Black & Decker Händler eine neue Spule mit 5,5 Metern Schneidfaden. Lose Fäden in den Längen von 25 bis 50 Meter sind ebenfalls erhältlich.

Um ein Höchstmaß an Zuverlässigkeit zu erhalten, sollten Sie nie einen dickeren oder dünneren Schneidfaden (z.B. eine Angelschnur) verwenden. Dies könnte zu einem Ausfall des Motors führen oder die Schnittleistung erheblich beeinträchtigen.

PFLEGE UND WARTUNG

- Um bestmögliche Arbeitsergebnisse zu erzielen, sollten Sie Ihren Trimmer, besonders die beweglichen Teile und die Lüftungsschlitze im Motorgehäuse sauber halten. Entfernen Sie Grasreste und anderen Schmutz mit einer trockenen Bürste oder einem trockenen Tuch.
- Kunststoffteile können mit einer milden Seife und einem mit heißem Wasser befeuchteten Tuch gereinigt werden. Verwenden Sie keine Waschmittel, Reiniger oder chemikalien- enthaltende Lösungsmittel, um eine Beschädigung des Kunststoffes zu verhindern. Den Rasentrimmer nicht mit Wasser abspritzen.
- Ihr Rasentrimmer ist mit selbstschmierenden Lagern ausgerüstet, so daß Sie keine Teile schmieren müssen.

FEHLERSUCHE

Bevor Sie Ihren Rasentrimmer auf eventuelle Fehler untersuchen, immer erst den Netzstecker ziehen.

DEUTSCH

- Falls Ihr Trimmer sehr stark vibriert, entfernen Sie die Spule aus der Spulenhalterung und befestigen Sie diese erneut in einer anderen Position. Wenn sich dadurch das Problem nicht lösen läßt, entfernen Sie die Spule und umwickeln Sie den Schnitffaden straffer um die Spule, bevor Sie diese wieder einsetzen.
- Läßt sich der Rasentrimmer nicht starten, überprüfen Sie, ob alle Stromkabel richtig angeschlossen sind und ob die Elektrosicherung nicht herausgeflogen ist.

WAS TUN, WENN IHR RASENTRIMMER REPARIERT WERDENMUSS?

Informationen dazu wie und wohin Sie Ihren Rasentrimmer zur Reparatur bringen müssen, finden Sie in den beiliegenden Unterlagen. Wir empfehlen, diese sorgfältig aufzubewahren!

ALTGERÄTE UND DIE UMWELT



Wenn Sie eines Tages Ihr Produkt ersetzen möchten oder dafür keine Verwendung mehr haben, so denken Sie bitte an den Umweltschutz. Black & Decker Kundendienstzentren nehmen gerne Ihre Altgeräte entgegen und sorgen für eine umweltgerechte Entsorgung.

GARANTIE

Für diese Produkt leistet der Hersteller Gewähr in Übereinstimmung mit den Bedingungen, die auf den beiliegenden Unterlagen abgedruckt sind.

WEITERE BLACK & DECKER PRODUKTE

Black & Decker bietet ein komplettes Sortiment an elektrischen Gartengeräten an, die die Gartenarbeit erheblich vereinfachen. Wenn Sie weitere Informationen bezüglich dieser Produkte wünschen, wenden Sie sich bitte an einen Black & Decker Kundendienst oder Ihren Black & Decker Händler. Weitere Produkte sind:

Rasenmäher **Häcksler**
Rasenlüfter **Heckenscheren**
Laubsauger **Kettensägen**

EG KONFORMITÄTSERKLÄRUNG

Wir erklären hiermit, daß die folgenden Elektrowerkzeuge:

GL200, GL300, GL320, GL325, GL330, GL335, GL555, GL565, ST20, ST22, ST23, ST25, ST32

der Richtlinie 89/392/EEC, 89/336/EEC, EN55014, 73/23/EEC, EN55104, EN60335 entsprechen

Lpa (Schalldruck) 108dB (A)
Lpa (Schalleistung) 95dB (A)
Gewichteter Effektivwert der Beschleunigung <2.5m/s²

Brian Cooke - Technischer Leiter
Black & Decker, Spennymoor, County Durham
DL16 6JG Groß Britannien

Die Firma Black & Decker ist ständig Verbesserung ihrer Produkte bemüht und behält sich daher das Recht vor, Produktspezifikationen ohne vorherige Bekanntgabe zu ändern.

Elektrický strunový osekávač trávy - návod k použití

BLAHOPŘEJEME

Vám k zakoupení osekávače trávy Black & Decker. Tato uživatelská příručka poskytuje důležité pokyny týkající se provozu a údržby všech strunových osekávačů Black & Decker ze řady GL200/GL300. Přístroj se vyznačuje následujícími charakteristikami, které zvyšují uživatelský komfort:

- Lehké tělo přístroje zaručuje snadnost ovládání a vysokou manévrovací schopnost.
- Kryt vypínače zabraňuje náhodnému nastartování.
- Silný motor je schopen zvládnout většinu podmínek.
- Pevný ochranný kryt zvyšuje bezpečnost.

SEZNAMTE SE S PŘÍSTROJEM

 Přečtěte si pozorně celou příručku a vezměte na vědomí všechna doporučená bezpečnostní opatření před použitím přístroje, během práce i po jejím ukončení. Udržujte přístroj v dobrém provozním stavu.

Seznamte se s ovladači přístroje dříve, než jej uvedete do provozu; především však byste měli vědět, jak přístroj rychle zastavit v případě nebezpečí.

Pečlivě uschovejte tuto příručku a veškerou další literaturu dodanou s přístrojem, abyste do ní mohli v budoucnu nahlédnout.

POPIS

Následuje seznam součástí, o nichž se budeme v této příručce zmiňovat a jež jsou zobrazeny na obrázcích:

1. Tělo přístroje
2. Spinací páčka
3. Kryt vypínače
4. Otvory pro přívod chladicího vzduchu
5. Nylonový strunový vlasec
6. Kryt
7. Břit pro zkrácení vlasce
8. Unašeč cívky
9. Čtvereček
10. Šipka
11. Výstupek
12. Štěrba (tělo přístroje)
13. Pružinový prst
14. Cívka
15. Otvor pro šroub ochranného krytu
16. Štěrba (unašeč cívky)
17. Kroužek
18. Drážka

BEZPEČNOSTNÍ POKYNY

Školení

- Nedopusťte, aby přístroj používaly děti, osoby, které nemají zkušenosti s jeho užíváním či někdo, kdo nečetl tuto uživatelskou příručku.
- Nedovolte dalším osobám, dětem a zvířatům zdržovat se v blízkosti přístroje, který je v provozu; udržujte je ve vzdálenosti nejméně 6 metrů od místa sekání.
- Mějte na paměti, že obsluha přístroje zodpovídá za nehody a nebezpečí hrozící dalším osobám nebo jejich majetku.
- Přístroj je konstruován pouze k připojení na zdroj střídavého el. proudu; nikdy nepoužívejte žádný jiný zdroj.
- Zapojte přístroj do zásuvky, nikdy do zásuvky pro osvětlení.
- Nikdy nepřenašejte přístroj za přívodní kabel a nepoužívejte kabel k vytažení vidlice ze zásuvky. Chraňte přívodní kabel před zdroji tepla, olejem a ostrými hranami. Před použitím zkontrolujte stav kabelu a je-li poškozen, nepoužívejte jej.



Příprava

- Vždy noste pevnou pracovní obuv chránící nohy; čerstvě posečená tráva je vlhká a kluzká.
- Gumová nebo umělohmotná obuv zvýší Vaši bezpečnost.
- Nepracujte s přístrojem bosky ani v otevřených sandálech.
- Používejte ochranné prostředky. Při práci noste bezpečnostní nebo ochranné brýle a použijte ochranu sluchu, je-li hladina hluku přístroje nepříjemná.
- Práší-li se, použijte obličejovou masku.
- Chraňte si nohy dlouhými kalhotami - při sekání se může stát, že vlasec narazí na kámen, drát nebo jiný předmět ležící v trávě, který může odlétnout a způsobit zranění.
- Napájecí kabel musí být pravidelně kontrolován, zda nejeví známky poškození nebo stárnutí a smí se použít pouze tehdy, je-li v dobrém stavu.
- Vždy dbejte na to, aby se napájecí kabel nedostal do dráhy přístroje a po celou dobu sledujte jeho polohu.



ČESKY



- Vždy se přesvědčte, zda je přístroj v bezpečném provozním stavu.
- Kdykoli dojde k poškození nebo zamotání přírodního kabelu, vypněte přístroj a vytáhněte vidlici ze zásuvky.
- Před použitím přístroje jej odpojte ze zdroje el. napětí a vizuálně zkontrolujte, zda je cívka správně nasazena. Do přístroje nikdy nenasazujte kovový vlasec nebo drát.
- Vždy zkontrolujte, zda se na trávniku nebo v dráze přístroje nenacházejí klacky, kameny, dráty či jiné předměty. Kontakt s cizími tělesy může být nebezpečný nebo může přístroj poškodit.
- Dávejte pozor, abyste se neporanili o břít ochranného krytu.

Provoz



- Po vypnutí spínací páčky přístroj ještě chvíli poběží. Vždy nechte přístroj, aby zastavil sám od sebe.
- Vidlici přírodního kabelu vytáhněte ze zásuvky pokaždé:
 - Když necháváte přístroj bez dozoru.
 - Před kontrolou, čištěním, seřizováním nebo Prací na přístroji.
 - Před odstraňováním zablokování.
 - Když přístroj začne abnormálně vibrovat (okamžitě zkontrolujte).
 - Když narazíte do cizího předmětu; zkontrolujte, zda není přístroj poškozen a v případě potřeby provedte příslušné opravy.
- Nedávejte ruce ani nohy pod rotační části.
- Přístroj opatrně nastartujte dle pokynů a stůjte s nohama v dostatečné vzdálenosti od strunového vlasce.
- S přístrojem se nesmí pracovat za deště a je nutno chránit jej před vlhkostí. Přístroj pokud možno nepoužívejte v mokré trávě.
- Přístroj používejte pouze za denního světla, případně za dobrého umělého osvětlení.
- Nekřičte štěrkové chodníky ani cesty s rotujícím strunovým vlascem.
- Dbejte na to, abyste vždy měli pevné postavení a stabilitu, zvláště na svazích.
- Při sekání trávy na svazích vždy postupujte vodorovně podél svahu, nikdy nahoru a dolů.
- Při změně směru na svahu dbejte zvýšené opatrnosti.
- Nesekejte příliš příkré svahy a vždy používejte obuv s protiskluzovou podrážkou.



- Krácejte, nikdy neběhejte. Nepřetěžujte přístroj.
- Přístroj vždy používejte způsobem popsaným v této příručce. Přístroj je zkonstruován k držení ve svislé poloze; jakýkoli jiný způsob použití může mít za následek poranění. Nikdy nezapínejte přístroj, který leží na boku nebo je vzhůru nohama.
- Nikdy nepoužívejte přístroj s poškozenými kryty a vždy pracujte s namontovaným ochranným krytem.

Údržba a skladování

- Není-li přístroj v provozu, skladujte jej na suchém místě, mimo dosah dětí.
- Nepoužívejte žádná rozpouštědla ani čisticí tekutiny na čištění přístroje - na odstranění trávy a nečistot použijte tupou škrabku.
- Před čištěním přístroj vždy odpojte ze zdroje el. napětí.
- Nepoužívejte přístroj, je-li některá z jeho součástí vadná; veškeré vadné součásti zlikvidujte a před dalším použitím namontujte nové.
- Dbejte na to, aby všechny šrouby i matice byly dotaženy, abyste měli jistotu, že přístroj je v bezpečném provozním stavu.
- Používejte pouze náhradní díly a příslušenství doporučené firmou Black & Decker.

DVOJITÁ IZOLACE



Toto el. nářadí je plně odizolováno podle normy ČSN EN50144. To znamená, že dvě na sobě nezávislé izolační vrstvy Vás chrání před tím, abyste přišli do styku s kovovými částmi vedoucími el. proud. Toho je dosaženo tak, že je mezi elektrické a mechanické části přístroje umístěna izolační bariéra. Takto Vám dvojitá izolace poskytuje extrémní ochranu před elektrickým proudem.

ELEKTRICKÁ BEZPEČNOST

Přesvědčte se, že použitý zdroj odpovídá napětí uvedenému na výkonovém štítku. Přístroj je opatřen dvoužilovým kabelem a vidlicí.

PRODLUŽOVACÍ KABELY

Lze použít prodlužovací kabel do délky 30 metrů, aniž by došlo k přílišnému poklesu výkonu.

Poznámka: Prodlužovací kabel by měl být použit pouze v naprosto nevyhnutelných případech. Použití nevhodného prodlužovacího kabelu může mít za následek nebezpečí požáru a úrazu el. proudem. Musíte-li prodlužovací kabel použít, přesvědčte se, že je správně zapojen, obsahuje předepsanou pojistku odpovídající doporučení v příslušné literatuře a je v dobrém el. stavu.

PŘÍPRAVA PŘÍSTROJE K POUŽITÍ (OBR. B - D)

- Vyměte osekač, kryt a balík se součástkami z krabice.
- Vyměte z balíku se součástkami šroub pro upevnění ochranného krytu.
- B** • Nasadte ochranný kryt přes unašeč cívky a dávejte pozor, aby strunový vlasec neuvízl mezi těmito dvěma součástmi.
- C** • Nastavte čtvereček na krytu oproti čtverečku na tělese přístroje a tlačte kryt směrem vzhůru, až se bude téměř dotýkat spodní strany tělesa. Pak krytem pootočte ve směru šipky.
- D** • Ochranný kryt je bezpečně upevněn, když výstupky na krytu zapadnou do štěrbin v tělese přístroje a když se pružinový prst ocitne na svém místě.
- Jakmile je kryt usazen na místě, zašroubujte a dotáhněte šroub, který prochází otvorem v krytu do tělesa přístroje.
- Aby se zabránilo poškození cívky během přepravy, je zabalena do polyetylénového sáčku.

MONTÁŽ CÍVKY (OBR. E)

- E** • Provléčte vlasec otvorem v kroužku a pak vlasec vyjměte z drážky na horní ploše cívky.
- Položte kroužek na cívku.
- Dříve než nasadíte cívku do unašeče cívky, přesvědčte se, že vlasec procházející otvorem v kroužku je dostatečně dlouhý.
- Uchopte cívku do jedné ruky a unašeč do druhé. Cívku při nasazování zatlačte dolů ve směru šipky (a) a otáčejte ve směru hodinových ručiček podle šipky (b), dokud nepocítíte, že cívka zapadla na své místo.

PRACOVNÍ POSTUP (OBR. 1 - 8)

Přístroj se zapíná stisknutím spínací páčky a vypíná jejím uvolněním.

Abyste přístroj využili co nejefektivněji, naučte se používat následující techniky.

Nebudte netrpěliví; nejlepších výsledků dosáhnete s narůstající zkušeností a dodržováním těchto jednoduchých pravidel.

- 1** Nikdy nepoužívejte přístroj bez ochranného krytu.
- 2** Nesekejte mokrou trávu; nejlepší výsledky jsou dosaženy, když je tráva suchá.
- 3** Při sekání držte přístroj nakloněný a sekejte špičkou nylonového strunového vlasce. Přístroj je vyvážen pro práci pod tímto úhlem.

- 4** Při práci lehce pohybujte přístrojem ze strany na stranu.
- 5** Přístroj nepřetěžujte; nejvyšší účinnost je dosažena při vysokých rychlostech.
- 6** U vysoké trávy začněte osekat shora.
- 7** Vrstvy odebírejte postupně.
- 8** Je-li přístroj opatřen funkcí pro zajištění přírodního kabelu v určité poloze, vytáhněte dostatečnou délku kabelu, abyste zabránili náhodnému rozpojení zásuvky a zástrčky při zatažení za kabel.

VYTAŽENÍ DELŠÍHO STRUNOVÉHO VLASCE (OBR. F)

Poznámka: Před započatím práce s přístrojem s manuálním nasazováním vlasce musí z krytu cívky vyčnívat nejméně 5cm strunového vlasce.

- Pevně uchopte unašeč cívky do jedné ruky a strunový vlasec do druhé a vyvlečte vlasec ze štěrbin.
- F** • Vytáhněte strunový vlasec z unašeče ve směru šipky (a).
- Pokračujte ve vytahování vlasce ve směru šipky (b), dokud jeho délka nedosáhne ke hraně ochranného krytu. Pak vlasec provlečte do nejbližší štěrbin v unašeči cívky ve směru šipky (c).

Poznámka: Při prvním použití přístroje dojde k odříznutí strunového vlasce o břit v ochranném krytu na správnou délku; to se vztahuje i na všechna další nastavování vlasce. Jelikož vlasec po odříznutí břitem může odlétnout, dbejte na to, aby délka přesahujícího vlasce byla co nejkratší. Pokud dojde k vytažení vlasce nadměrné délky, musí být vlasec před použitím přístroje oříznut k vnější straně krytu.

- Nyní je přístroj připraven k použití.

NASAZENÍ NOVÉ CÍVKY S NYLONOVÝM STRUNOVÝM VLASCEM (OBR. G)

- Vyměte cívku s kroužkem tím, že cívku zatlačíte dolů a pootočte proti směru hodinových ručiček podle šipky.
- Nasadte novou plnou cívku podle popisu v části 'Montáž cívky'. Případně můžete nový vlasec navinout na prázdnou cívku dle následujícího postupu:
- G** • Umístěte konec strunového vlasce do jedné z drážek v cívice a navíjejte vlasce na cívku ve směru šipky (proti směru hodinových ručiček), dokud nebude plná.

ČESKY

- Nasadte kroužek na cívku a umístěte cívku do našeho dle popisu v části 'Montáž cívky'.

NÁHRADNÍ STRUNOVÝ VLASEC

Novou cívku obsahující 5,5 metru nylonového vlasce je možno zakoupit od zástupce firmy Black & Decker.

K dispozici jsou rovněž náhradní vlasce o délce 25 až 50 metrů.

Pro zajištění maximální spolehlivosti nikdy nepoužívejte těžší ani lehčí vlasce (např. rybářský vlasce), který by způsobil poruchu motoru nebo snížil účinnost sekání.

PÉČE O PŘÍSTROJ A ÚDRŽBA

- Abyste dosahovali co nejlepších výkonů, udržujte strunový vlasce, cívku a otvory pro přívod chladícího vzduchu v tělese přístroje čisté. K odstranění trávy či jiných nečistot použijte suchý kartáček nebo hadřík.
- Plastové části je možno otřít utěrkou namočenou v horké vodě a mýdlovém roztoku. Nikdy nepoužívejte žádný saponát, čistící prostředek ani rozpouštědlo obsahující chemikálie, které by mohly poškodit umělou hmotu. Nestříkejte na přístroj vodou.
- Přístroj obsahuje samomazná ložiska, žádné mazání není tudíž potřebné.

HLEDÁNÍ PŘÍČINY PORUCHY

Dříve, než začnete přístroj prohlížet, odpojte jej ze zásuvky.

- V případě, že přístroj vibruje, vyjměte cívku a znovu ji správně nasadte. Pokud to nepomůže, zkuste cívku vyjmout a pevněji namotat vlasce na cívku. Pak cívku vraťte na místo.
- Pokud nemůžete přístroj nastartovat, zkontrolujte, zda jsou všechny přívodní kabely správně zapojeny. Nepomůže-li to, zkontrolujte zásuvku, pak pojistku a konektory kabelů.

VYSLOUŽILÉ PŘÍSTROJE A OCHRANA ŽIVOTNÍHO PROSTŘEDÍ

Až nastane den, kdy už nebudete moci přístroj využívat tak intenzivně a bude třeba ho vyměnit, prosíme, myslete na ochranu životního prostředí. Staré zařízení je možno odevzdat v servisním středisku Black & Decker, kde jej zlikvidují způsobem neohrožujícím životní prostředí.

VYSLOUŽILÉ EL. NÁŘADÍ A OCHRANA ŽIVOTNÍHO PROSTŘEDÍ



Až nastane den, kdy už nebudete moci své el. nářadí využívat tak intenzivně a bude třeba ho vyměnit, prosíme, myslete na ochranu životního prostředí. Elektrické nářadí nepatří mezi normální domovní odpad, ale materiály v něm obsažené je nutné zuzičkovat způsobem chránícím životní

prostředí. O podrobnostech se informujte u nejbližšího servisu Black & Decker.

ZÁRUKA BLACK & DECKER 1 ROK

Blahopřejeme Vám ke koupi tohoto kvalitního výrobku Black & Decker.

Náš závazek ke kvalitě v sobě samozřejmě zahrnuje také naše služby zákazníkům.

Proto nabízíme záruční lhůtu daleko přesahující minimální požadavky vyplývající ze zákona.

Kvalita tohoto přístroje nám umožňuje nabídnout Vám záruční lhůtu po dobu 12 měsíců.

Objevili-li se jakékoliv materiálové nebo výrobní vady v průběhu 12 měsíců záruční lhůty, garantujeme jejich bezplatné odstranění, případně, dle našeho uvážení, bezplatnou výměnu přístroje za následujících podmínek:

- Přístroj bude dopraven (spolu s originálním záručním listem Black & Decker a s dokladem o nákupu) do jednoho z pověřených servisních středisek Black & Decker, která jsou autorizována k provádění záručních oprav.
- Přístroj byl používán pouze s originálním příslušenstvím či přidavnými zařízeními a příslušenstvím BBW či Piranha, které je výslovně doporučeno jako vhodné k používání spolu s přístroji Black & Decker.
- Přístroj byl používán a udržován v souladu s návodem k obsluze.
- Přístroj nevykazuje žádné příčiny poškození způsobené opotřebením.
- Motor přístroje nebyl přetěžován a nejsou patrné žádné známky poškození vnějšími vlivy.
- Do přístroje nebylo zasahováno nepovolovanou osobou. Osoby povolané tvoří personál pověřených servisních středisek Black & Decker, která jsou autorizována k provádění záručních oprav.

Navíc servis Black & Decker poskytuje na veškeré provedené opravy a vyměněné náhradní díly další servisní záruční lhůtu 6 měsíců.

Záruka se nevztahuje na spotřební příslušenství (vrtáky, šroubovací nástavce, pilové kotouče, hoblovací nože, brusné kotouče, pilové listy, brusný papír a pod.). Black & Decker nabízí rozsáhlou síť autorizovaných servisních oprav a sběrných středisek, jejichž seznam naleznete na záručním listu.

POLITIKA SLUŽBY ZÁKAZNÍKŮM

Spokojenost zákazníka s výrobkem a servisem je náš nejvyšší cíl.

Kdykoli budete potřebovat radu či pomoc, obraťte se s důvěrou na nejbližší servis Black & Decker, kde Vám vyškolený personál poskytne naše služby na nejvyšší úrovni.

PROHLÁŠENÍ O SHODĚ



Strunová sekačka Black & Decker typ **GL200**

výrobce Black & Decker, Corp., Towson, Maryland, USA

Jm. napětí - 230V

Jm. příkon - 220 W

Otáčky naprázdno - 11000/min

Akustický tlak Lwa - 108dB (A)

Akustický výkon Lpa - 95dB (A)

Stálá efektivní hodnota zrychlení - 2,5m/s²

Je určena pro dosekávání zbytků trávy.

Není určena pro provádění výdělečné činnosti.

Black & Decker GmbH, org. složka

se sídlem Klášterského 2, 14300 Praha 4

IČO: 41690583

v souladu s 12 odst. 4 písm. a) zákona č. 22/1997 Sb.

potvrzuje, že všechny výrobky výše uvedeného typu
splňují technické požadavky podle zákona č. 22/1997 Sb.

a nařízení vlády ČR č. 168/1997 Sb., č. 169/1997 Sb. a č.

170/1997 Sb., odpovídají technickým normám

ČSN EN55104, ČSN EN55014, ČSN EN60335,

89/392/EEC, 89/336/EEC, 73/23/EEC

a jsou za podmínek obvyklého použití bezpečné.

V Praze, dne 29. prosince 1997

RNDr. David Brož CSc. ředitel

PROHLÁŠENÍ O SHODĚ



Strunová sekačka Black & Decker typ **GL320**

výrobce Black & Decker, Corp., Towson, Maryland, USA

Jm. napětí - 230V

Jm. příkon - 240 W

Otáčky naprázdno - 11000/min

Akustický tlak Lwa - 108dB (A)

Akustický výkon Lpa - 95dB (A)

Stálá efektivní hodnota zrychlení - 2,5m/s²

Je určena pro dosekávání zbytků trávy.

Není určena pro provádění výdělečné činnosti.

Black & Decker GmbH, org. složka

se sídlem Klášterského 2, 14300 Praha 4

IČO: 41690583

v souladu s 12 odst. 4 písm. a) zákona č. 22/1997 Sb.

a 21 odst. 7 zákona č. 22/1997 Sb.

potvrzuje, že na základě certifikátu číslo EZÚ-2-1104/96

vydaného **Elektrotechnickým Zhušebním Ústavem** se

sídlem Pod lisem 129, 17102 Praha 8 - Troja

všechny výrobky výše uvedeného typu splňují technické

požadavky podle zákona č. 22/1997 Sb. a nařízení vlády

ČR č. 168/1997 Sb., č. 169/1997 Sb. a č. 170/1997 Sb.,

odpovídají technickým normám

IEC 335-1 (ČSN 361050-1) CEE 10

a jsou za podmínek obvyklého použití bezpečné.

V Praze, dne 26. zán 1997

RNDr. David Brož CSc. ředitel

Politikou firmy Black & Decker je neustálé

zdokonalování výrobků. Vyhrazujeme si tudíž právo

na změnu technických podmínek výrobku bez

předchozího upozornění.

Szegélyfű nyíró gép - használati és biztonságtechnikai utasítás

GRATULÁLUNK!

Ahhoz, hogy megvásárolta a Black & Decker Szegélyfű nyíró gépet. Ez a kézikönyv fontos használati és karbantartási utasításokat tartalmaz a Black & Decker GL200/GL300 típuscsaládba tartozó valamennyi Szegélyfű nyíró géphez.

A fűnyíró gép előnyei:

- Jól mozgatható, könnyű készülékház.
- Biztonsági kapcsoló a véletlen indítás megakadályozására.
- Nagy teljesítményű motor.
- Megbízható biztonsági védőberendezés.

ISMERTETŐ

i Ez a fűnyíró gép elsősorban kiskertekben fűbenővések egyenetlenségeinek megszüntetésére, betonjárdáknál szegélynyírásra, továbbá kisebb területeken a fűkinövések egyengetésére szolgál.

Olvassa el gondosan ezt a kézikönyvet, és tartsa be a fűnyíró gép kezelésére és üzemeltetésére vonatkozó összes biztonságtechnikai előírást.

Ne feledkezzen meg a rendszeres karbantartásról sem.

A fűnyíró gép üzembe helyezése előtt tanulmányozza át alaposan a vezérlési lehetőségeket, mindenekelőtt azt, hogyan lehet megállítani a gépet vészhelyzetben.

LEÍRÁS

1. Készülékház
2. Üzemkapcsoló
3. Kapcsolóvédő
4. Szellőzőnyílások
5. Nejlon vágószál
6. Védőfedél
7. Kés a vágószál hosszúságának szabályozásához
8. Orsóház
9. Négyzögjelzés
10. Nyíl-jel
11. Menetes felfogó
12. Horony az egyengetőházon
13. Rugó
14. Orsó
15. Védő fedélcsavar lyuk
16. Horony az orsóházon
17. Belső orsógyűrű
18. Rovátka

BIZTONSÁGTECHNIKAI ELŐÍRÁSOK

Képzés

- Soha ne engedje a gépet használni gyermeknek, e gép használatában járatlan személynek, vagy olyanak, aki nem olvasta el ezt a kézikönyvet. Biztonsági okokból 16 éven aluli személy nem használhatja.
- Tartson legalább 6m távolságban a működő géptől minden személyt, gyermeket és állatot.
- Ne feledje, hogy mindig a gép üzemeltetője a felelős az esetleg bekövetkező balesetért vagy kárért, illetve mások testi épségének vagy tulajdonának a veszélyeztetéséért.
- A fűnyíró gépet kizárólag a váltóáramú hálózatról szabad üzemeltetni, más áramforrás nem használható.
- A fűnyíró gépet kizárólag fali csatlakozóba szabad bedugni, lámpaaljzatba nem.
- A gépet soha nem szabad a csatlakozózsínornál fogva húzni, és a dugót sem szabad a zsinórnál fogva kihúzni a konnektorból. A zsinórt távol kell tartani minden hőforrástól, olajtól vagy éles tárgytól. A zsinór épségét minden használat előtt ellenőrizni kell, és tilos a gépet használni, ha a zsinór sérült.

Előkészületek

- A láb védelme érdekében mindig viseljen erős cipőt vagy csizmát, mivel a frissen vágott gyepp nedves és csúszós.
- A gumi- vagy műanyag lábbeli növeli a biztonságot.
- Meztláb vagy nyitott szandálban tilos üzemeltetni a gépet.
- Használjon védőeszközöket és viseljen védőruhát. A fűnyíró gépet csak biztonsági szemüveggel üzemeltesse. Használjon fülvédőt, ha zavarja a gép zaja.
- Ha a vágásnál por keletkezik, használjon védőmaszkot.
- A láb védelme érdekében viseljen hosszú nadrágot, mivel a nejlonszál kicsaphatja a vágási mezőbe került törmelékét.
- A tápkábelt rendszeresen ellenőrizni kell, nem láthatók-e rajta sérülések vagy az öregedés jelei. Csakis jó állapotban lévő kábel használható.



- Ügyeljen arra, hogy a tápkábel soha ne kerüljön a nejlonszál közelébe, ezért mindig figyelje, merre húzódik a tápkábel.
- Használatba vétel előtt mindig ellenőrizze, hogy a gép kifogástalan és biztonságosan üzemeltethető állapotban van-e.
- Ha a tápkábel megsérülne vagy összegubancolódna, akkor mindig kapcsolja ki a gépet és húzza ki a dugót a konnektorból.
- A fűnyíró gép használata előtt húzza ki a dugót a konnektorból, és szemrevételezéssel ellenőrizze az orsórészt, hogy biztonságos-e. Fém vágószálat vagy drótot soha ne tegyen a fűnyíró gépbe.
- Mindig ellenőrizze, hogy a gyepen illetve a vágás útvonalán nincs faág, kő, drótdarab és hasonló hulladék. Az ezekkel való érintkezés veszélyes lehet, és károsíthatja a fűnyíró gépet.
- Vigyázzon, nehogy megsértse magát a védőfedélbe épített vágókéssel.



Üzemeltetés



- A fűnyíró gép vágórésze a kikapcsolás után egy rövid ideig még forog. Mindig hagyni kell, hogy magától megálljon.
- A következő esetekben a gépet ki kell kapcsolni és a dugót ki kell húzni a konnektorból:
 - A fűnyíró gépet felügyelet nélkül hagyja.
 - A gép ellenőrzése, tisztítása, beállítása vagy szerelése előtt.
 - Szorulást okozó akadály eltávolítása előtt.
 - Ha a fűnyíró a megszokottól eltérő módon rázkódik (azonnal ellenőrizni kell a gépet).
 - Ha valamilyen idegen tárgynak ütközik. Ilyenkor ellenőrizni kell, nem érte-e valamilyen károsodás a gépet, és ha igen, akkor meg kell javítani.
- Soha ne vigye a kezét vagy a lábát a forgó részek közelébe vagy alá.
- A fűnyíró gépet az előírásoknak megfelelően, körültekintően indítsa el, és ügyeljen arra, hogy a lába kellő távolságban legyen a vágószáltól.
- Esőben soha ne használja a gépet, és ne engedje, hogy nedvesség érje. Lehetőség szerint kerülni kell a nedves gyep nyírását is.
- A fűnyíró gépet kizárólag nappal vagy kiváló mesterséges megvilágításnál használja.
- Forgó vágószállal soha ne keresztezen kavicsos ösvényt vagy utat.



- Mindig vigyázzon arra, hogy biztosan álljon a lábán, különösen, ha lejtős területen dolgozik.
- Lejtős területen mindig a lejtő irányára merőlegesen vágja a gyepet, soha ne a lejtő irányában felfelé vagy lefelé.
- Fokozott körültekintéssel járjon el, valahányszor irányt változtat a lejtőn.
- Nagyon meredek lejtőn ne használja a fűnyírót, és mindig csúszásmentes lábbelit viseljen.
- Sétálva haladjon, ne siessen. Soha ne erőltesse a fűnyírót.
- Mindig a kézikönyv előírásainak megfelelően használja a fűnyírót. A fűnyírót álló helyzetben való működésre tervezték, bármely más módon való használata a gép sérülését okozhatja. Soha ne kapcsolja be a fűnyírót, ha az oldalán vagy a hátán fekszik.
- Soha ne üzemeltesse a fűnyírót hibás védőfedéllel, és az mindig legyen az előírt állásban.

Karbantartás és tárolás

- A fűnyírót száraz helyen tárolja, olyan helyen, ahol gyermekek nem férhetnek hozzá.
- A fűnyíró tisztításához ne használjon oldószert vagy tisztítószert, egy tompa kaparóval távolítsa el róla a fűvet és a piszkot.
- Tisztítás előtt a dugót mindig húzza ki a konnektorból.
- Hibás alkatrészrel soha ne használja a fűnyírót; használat előtt a hibás alkatrészeket cserélje ki új alkatrészre.
- A biztonságos üzemelés érdekében az összes csavar és anya legyen szorosan meghúzva.
- Kizárólag a Black & Decker által javasolt alkatrészeket és tartozékokat használja.

KETTŐS SZIGETELÉS

 Az Ön gépe kettős (dupla) szigetelésű. Ez azt jelenti, hogy két egymástól teljesen független szigetelőréteg véd attól, hogy az áramvezető fémrészek megérinthetők legyenek. A kettős szigetelőréteg az elektromos és a mechanikus részek között helyezkedik el. Ezáltal a kettős szigetelés abszolút védelmet nyújt az elektromos áramütés ellen.

ELEKTROMOS BIZTONSÁG

Használatba vétel előtt győződjön meg arról, hogy a hálózati feszültség megfelel-e a gép adattábláján feltüntetettnek! A gép kéteres kábellel és kétérintkezős villásdugóval van ellátva.

MAGYAR

HOSSZABBÍTÓ KÁBEL

Teljesítmény csökkenés nélkül max. 30m hosszú, kéteres Black & Decker hosszabbító kábelt használhat. Erre a célra a hazai előírások szerinti H 05 RNF jelzésű, 2x1mm² keresztmetszetű kábel a megfelelő.

Figyelem! Csak akkor használjon hosszabbító-kábelt, ha feltétlen szükséges. Ha a hosszabbítókábel nem pontosan illik a géphez, vagy sérült, tűzveszélyt, vagy elektromos áramütést okozhat. Csak kifogástalan hosszabbítókábel használjon.

A FŰNYÍRÓ GÉP HASZNÁLATRA VALÓ ELŐKÉSZÍTÉSE (B-D ÁBRÁK)

- B** • Vegye ki a fűnyírót, a védőfedelelet és az alkatrészcsomagot a dobozból. Távolítsa el a biztonsági csavart az alkatrészcsomagról.
- C** • Helyezze a védőfedelelet a fűnyíró gépen az orsházra, ügyelve arra, hogy a zsinór be ne szoruljon a két rész közé.
- D** • Illessze a védőfedélen látható négyzet alakú jelet a fűnyíró házán található négyzet alakú jelhez, és nyomja felfelé, amíg az csaknem érinti a ház alsó részét. Fordítsa el a védőfedelelet a nyíl által jelzett irányba.
- A védőfedél akkor van a helyén, ha az élei illeszkednek a ház hornyaiba és a rugós ütköző a helyére pattant.
- Miután a védőfedél a helyére került, rögzíteni kell a biztonsági csavarokkal, amiket az erre szolgáló lyukakon keresztül kell a házban található csavar agyakra csavarozni.
- A szállítás közbeni károsodás megelőzése érdekében az orsót polietilén zacskóba csomagolták.

AZ ORSÓ ÖSSZESZERELÉSE (E ÁBRA)

- E** • Fűzze át a vágószálat a belső fedélen található lyukon, majd húzza ki az orsó tetején levő horonyból.
- Helyezze rá a belső fedelet az orsóra.
- Ügyeljen arra, hogy elegendő hosszúságú szál legyen átfűzve a belső fedél lyukán, mielőtt az orsót felhelyezi az orsótartóra.
- Fogja meg az orsót az egyik kezével, az orsótartót pedig a másikkal. Az (a) nyíl irányába nyomja le az orsót, majd a (b) nyíl irányába, az óramutató járásával megegyezően forgassa el addig, amíg a helyére nem kattant.

A FŰNYÍRÓ HASZNÁLATA (1-8 ÁBRÁK)

A fűnyíró bekapcsolásához nyomja meg a kapcsolókart. A kikapcsoláshoz engedje fel a kart.

Annak érdekében, hogy a legtöbbet hozza ki a fűnyíró gépből, a következők szerint járjon el. Ne legyen türelmetlen, hagyjon időt magának arra, hogy megszerezze a szükséges tapasztalatot. Kövesse az alábbi egyszerű szabályokat:

- 1** Soha ne használja a fűnyírót a védőfedele nélkül.
- 2** Ne vágjon nedves gyepet, a legjobb eredményt akkor lehet elérni, ha a fű száraz.
- 3** A nejlonszál végével vágjon, szögben. A fűnyíró úgy van kiegyensúlyozva, hogy ebben a szögben vágjon.
- 4** Enyhén mozgassa oldalirányban ide-oda a fűnyírót.
- 5** Ne terhelje túl a fűnyírót. Nagy sebességgel üzemel a legjobban.
- 6** Hosszú fű esetén felül kezdje a vágást.
- 7** Egyszerre csak kicsiket vágjon.
- 8** Ha a fűnyírónak van zsinórfogója, akkor egy bizonyos hosszúságú darabot hurkoljon át a zsinórfogón, mert ezzel megelőzheti, hogy a dugó véletlenül kicsússzon a konnektorból, ha a zsinórt megrántja.

NEJLONSZÁL HOSSZÁNAK NÖVELESE (F ÁBRA)

Megjegyzés: A fűnyíró csak akkor üzemeltethető, ha legalább 5cm hosszú nejlonszál kiáll az orsófedélből:

- Fogja meg erősen az orsházát az egyik kezével, a nejlonszálat a másik kezével, és húzza ki a nejlonszálat a nyílásból.
- F** • Az orsházából az (a) nyíl irányába húzza kifelé a nejlonszálat.
- A (b) nyíl irányában húzza tovább a nejlonszálat az orsházából addig, amíg a hossza el nem éri a védőfedél szélét, majd a (c) nyíl által jelzett módon húzza a nejlonszálat le a következő vágatba.

Megjegyzés: Amikor a fűnyírót először használja, a védőfedélbe épített kés levágja a szükségesnél hosszabb szálat. A későbbi hosszigazítások is hasonló a helyzet. Mivel a vágókés által levágott darabot a gép kidobhatja, fontos, hogy minél kisebb legyen ez a darab. Ha a szükségesnél jóval hosszabb zsinór lett kihúzva az orsóból, akkor a gép bekapcsolása előtt a védőfedél külső széléig vissza kell vágni a szálat.

- A fűnyíró ezután kész az üzemszerű használatra.

ÚJ NEJLONSZÁLAS ORSÓ BEHELYEZÉSE (G ÁBRA)

- Lenyomva, majd a nyíl irányában, az óramutató járásával ellenkező irányban elforgatva vegye le az orsót és a belső fedelet.

Helyezzen be egy új, tele orsót "Az orsó összeszerelése" részben leírtak alapján, vagy az alábbiak szerint tekercseljen új nejlonszálát az üres orsóra:

- D**
- Helyezze az orsó egyik hornyába a nejlonszál egyik végét, és tekerje fel a zsinórt a nyíl irányában (az óramutató járásával ellentétesen), amíg nincsen tele.
 - Helyezze a belső fedelet az orsóra, és illessze az orsót a fűnyíróra "Az orsó összeszerelése" részben leírtak szerint.

CSERESZÁL

Új orsók 5,5 méter hosszú nejlonszálal vásárolhatók a Black & Decker termékeit árusító üzletekben. Kaphatók 25 és 50 méteres csereszálal tartalmazó tekercsek is. A maximális megbízhatóság érdekében soha ne tegyen nehezebb vagy könnyebb nejlonszálal (pl. horgászszinórt) a gépbe, mivel az a motor leállítását vagy a vágóteljesítmény csökkenését vonhatja maga után.

KARBANTARTÁS

- A legjobb teljesítmény elérése érdekében tartsa tisztán a nejlonszálal, az orsót és a fűnyíró gép házának légnyílásait. Száraz kefével vagy ronggyal távolítsa el a növényi maradványokat és az egyéb szennyeződések.
- A műanyag részeket enyhén szappanos meleg vízzel és ronggyal lehet tisztítani. Más mosószert, tisztítószert vagy oldószert nem szabad használni, mert azok olyan vegyszereket tartalmazhatnak, melyek súlyosan károsíthatják a műanyagot. Vízet ne szórjon a fűnyíróra.
- A gépben csak önként csapágyak vannak, ezért azok kenésére nincsen szükség.

HIBAKERESÉS

Mielőtt megvizsgálná a fűnyírót, előbb húzza ki a dugót a konnektorból.

- Ha a fűnyíró rázkódik, akkor vegye ki az orsót, és helyezze vissza egy másik állásban. Amennyiben ez nem oldja meg a problémát, akkor vegye ki az orsót, és tekercselje fel újra szorosabban a nejlonszálal az orsóra, mielőtt visszahelyezné.
- Ha a fűnyíró nem indul, akkor ellenőrizze az elektromos vezeték csatlakozásait. Ha ezek után sem indul, akkor ellenőrizze, van-e áram a konnektorban, nem égett-e ki a biztosíték, illetve a hosszabbítószinór vezetékében nincs-e szakadás vagy csatlakozási hiba.

MI A TEENDŐ, HA A FŰNYÍRÓ GÉPET JAVÍTTATNI KELL?

A fűnyíró gépeket is javító szervezetek megtalálja a helyi szakmai telefonkönyvben. A gépre vonatkozó rendelet alapján egy év teljes garanciát vállalunk. Garanciális és fizető javításokat a jótállási jegyen feltüntetett helyen végzünk.

A KISZOLGÁLT GÉP ÉS A KÖRNYEZETVÉDELEM

Ha egy napon elektromos száma az intenzív használatlól tönkre megy, vagy már nem kívánja tovább használni, köszönjük, ha gondol a környezetvédelemre. Az elektromos száma nem közönséges házi hulladék, de környezetbarát módon újra hasznosítható.

NYILATKOZAT

A gépet a vonatkozó rendeletek és szabványok alapján a MEEI minősítette, és ezek szerint az élet- és vagyonbiztonsági, illetve a műszaki követelményeknek megfelel.

MINŐSÉGTANÚSÍTÁS

A 2/1984. /III.10./ BkM-lpM számú együttes rendelet értelmében a termék minőségét és ezen vásárlói tájékoztatásban közölt műszaki adatok valóságát tanúsítjuk. MEEI minősítő irat száma:

A FELESLEGESSÉ VÁLT GÉP ÁRTALMATLANÍTÁSA



Amennyiben a gépet ki akarja cserélni, vagy nincsen rá többé szüksége, ne dobja ki a szemétkébe, mert azzal a környezetet károsítaná. A Black & Decker szervizközpontok átveszik a feleslegessé vált gépeket, és gondoskodnak azok környezetvédelmi szempontból megfelelő ártalmatlanításáról.

BLACK & DECKER GARANCIÁLIS FELTÉTELEK

Gratulálunk Önnek ennek az értékes készüléknek a megvásárlásához. Minőség iránti kötelezettségünk természetesen a vevőszolgálatunkra is kiterjed.

Termékeinkre 12 hónapos garanciát biztosítunk.

30 napos garancia

Amennyiben egy Black & Decker termék vásárlásától számított 30 napon belül a Black & Decker szakszerviz a javításra átdot készülék meghibásodását garanciális esetheként elismeri, úgy a terméket újra cseréljük.

12 hónapos ingyen szerviz

Magában foglalja a készülék ingyenes ellenőrzését, de az elkopott alkatrészek ellenértékét meg kell téríteni.

1. **A garancia** csak azokra a meghibásodásokra terjed ki, amelyek anyag- vagy gyártási hibából adódnak, és a vásárlás után mutatkoznak.

MAGYAR

A garanciális szerviz garanciális javítást csak érvényes (kitöltött és lepecsételt) garanciakártya és vásárlási blokk vagy számla együttes felmutatása ellenében végez.

A gyártó a garancia idő lejárta után 8 évig gondoskodik az alkatrészellátásról.

A Black & Decker kötelezettséget vállal arra, hogy a garanciális javításokat a 117/119. (IX. 10.) sz. magyar Korm. Rend. szerint végzi.

2. Nem terjed ki a garancia:

- Azokra a hibákra, amelyek a kezelési utasításban leírtak be nem tartásából adódnak, valamint elemi kár és helytelen tárolás következtében keletkeztek,
- Az olyan meghibásodásokra, amelyek a megmunkálási szerszámok, pl. vágószerszám, továbbá meghajtósíj, szénkefe, tartozékok, stb. és alkatrészek elhasználódásából (kopásából) erednek,
- A készülék túlterhelése miatt jelentkező hibákra, amelyek a hajtómű meghibásodásához vagy egyéb, ebből adódó károkhoz vezetnek,
- A termék nem Black & Decker szakszervizben történt javításából eredő hibákra,
- Az olyan károsodásokra, amelyek nem eredeti Black & Decker kiegészítő készülékek és tartozékok használatából adódnak.

3. **Vásárláskor** az eladónak a garanciakártyán fel kell tüntetnie a vásárlás időpontját, a termék típusát vagy termékkódját, a kereskedés címét pedig a jótállási jegyre rá kell bélyegezni. Ennek alapján szerez jogosultságot a vevő a garancia időn belüli ingyenes garanciális javításra.

Amennyiben a készülék átvételétől számított 15 napon belül a szerviz a garanciális javítást nem végzi el, úgy a 15 napot meghaladó javítási időtartamra ingyenes cserekészülékről gondoskodik.

A jótállási idő a javítás időtartamával meghosszabbodik.

A magyar törvények szerint garanciális esetben a készülék kicserélhető, ha:

- A vásárlástól számított 3 napon belül meghibásodik,
- Hiányzó alkatrészek miatt nem javítható.
- A javítás az átvételtől számított 15 nap alatt nem végezhető el.
- A javítás kölcsönkészülék biztosítása esetén a meghibásodott készülék átvételétől számított 30 nap alatt nem végezhető el.

Ha a csere nem lenne lehetséges, műszakilag hasonló készülék kerül felajánlásra, vagy visszafizethető a vételár.

4. **Garanciális javítási igény felmerülése esetén** küldje készülékét az illetékes garanciális szervizbe. Garanciális javításnál az oda- és visszaszállítás

költsége a leggazdaságosabban igénybe vehető szállítási mód hivatalosan rögzített díjszabásának megfelelően a szervizállomás téríti.

Garanciális javításkor a szerviznek a garanciakártyán az alábbi adatokat kell feltüntetnie:

- A garanciális igény bejelentésének dátumát,
- A hiba rövid leírását,
- A javítás módját és időtartamát,
- A javítás időtartamával meghosszabbított új garanciaidőt.

5. Arra törekszünk, hogy szervizhálózatunkon keresztül kiváló javítószolgáltatást, zökkenőmentes alkatrészellátást, és széles tartozékpalettát biztosítsunk.

TANÚSÍTÁSOK

A Black & Decker tanúsítja, hogy a **GL200, GL300, GL320, GL325, GL330, GL335, GL555, GL565, ST20, ST22, ST23, ST25, ST32**, tip. elektromos szerszám megfelel a következő irányelveknek és szabványoknak 89/392/EEC 89/336/EEC, EN55014, 73/23/EEC, EN55104, EN60335

Hangnyomásszint Lpa 108dB(A)

Hangteljesítmény Lwa 95dB(A)

Súlyozott effektív rezgésgyorsulás <2,5m/s²



Brian Cooke usw. - Egyesült Királyság

Frau Bozóki

Black & Decker, Spennymoor, County Durham

DL16 6JG United Kingdom

A Black & Decker folyamatosan fejleszti termékeit, ezért fenntartja magának a jogot arra, hogy előzetes értesítés nélkül is módosítsa a termék specifikációját.

Vejapjovė - naudojimo instrukcija

SVEIKINAME!

Jūs išsirinkote geros kokybės, šiuolaikinio dizaino prietaisą ir pagalbininką sodui prižiūrėti. Atidžiai perskaitykite instrukcijas vartotojui ir, jei laikysitės saugaus darbo taisyklių, prietaisas dirbs ilgai ir patikimai. Šis instrukcijų rinkinys apima visus svarbius darbo su prietaisu ir jo priežiūros nurodymus, kurie tinka visoms vejapjovėms, kurias gamina Black & Decker. Jūsų vejapjovė turi šias geras savybes:

- Nedaug sveria, lengva ją perkelti iš vienos vietos į kitą.
- Jungiklio apsauga, kad išvengtumėt atsitiktinio jungimo.
- Galingą variklį, dirbantį bet kokiomis sąlygomis.
- Užtikrintą apsaugą.

GERAI NUSIMANYKITE APIE SAVO VEJAPJOVĘ

i Atidžiai perskaitykite šį instrukcijų rinkinį, ir tiksliai laikykitės visų saugos taisyklių prieš naudojimą, darbinės veiklos metu ir po vartojimo, ir gerai prižiūrėkite savo vejapjovę.

Susipažinkite su prietaiso reguliavimu, prieš pradėdami darbinę veiklą su juo, bet už viską svarbiau yra žinoti, kaip sustabdyti prietaisą kritiškos padėties atveju.

Neišmeskite šio instrukcijų rinkinio, nes, iškilus reikalui, galėsite pasinaudoti juo ir ateityje.

PRIETAISO SUDĖTINĖS DALYS

1. Korpusas
2. Paleidimo jungiklis
3. Jungiklio apsauga
4. Vėdinimo angos
5. Nailoninis valas
6. Apsauginis gaubtas
7. Valas, naudojamas kaip ašmenys
8. Ritės korpusas
9. Žyma "Kvadratas"
10. Žyma "Rodyklė"
11. Sriegis
12. Vejapjovės korpuso išpjova
13. Spyruoklė
14. Nailoninio valo ritė
15. Apsauginio gaubto varžto lizdas
16. Ritės korpuso išpjova
17. Vidinis ritės žiedas
18. Valo ritės įranta

SAUGOS INSTRUKCIJOS

Apmokymas

- Neleiskite prietaisu naudotis jaunesniems, negu 16 metų amžiaus vaikams ir asmenims, nesusipažinusiems su šio tipo prietaisu ir jo naudojimo instrukcijomis.



- Jums dirbant, pašaliniai asmenys, o ypač vaikai bei gyvūnai, turi būti mažiausiai 6m toliau nuo prietaiso.
- Atsiminkite, kad operatorius yra atsakingas už nelaimingus ir rizikingus atvejus, kurie atsitinka kitiems asmenims ir jų nuosavybei.
- Jūsų prietaisas yra pritaikytas naudoti tik kintamą srovę - nebandykite naudoti kitokios srovės elektros šaltinio.
- Junkite savo prietaisą į sienos rozetę, ir joki būdu nenaudokite apšvietimui skirtos rozetės.
- Niekada neneškite elektrinio prietaiso, paėmę jį už laido, netrūktelėkite smarkiai, traukdami iš rozetės. Laikykite laidą toliau nuo karščio, alyvos ar aštrių briaunų. Patikrinkite laido stovį prieš naudojimą, ir nevartokite jo, jei yra apgadintas.

Pasiruošimas darbui

- Apsaugokite kojas: visada užsimaukite patvarius batus arba aulinukus, nes šviežiai nupjauta žolė yra drėgna ir slidi.
- Guminis ar sintetinis apavas padidins saugumą.
- Nedirbkite su prietaisu būdamas basas arba apsiavęs atvirais sandalais.
- Darbinės veiklos metu naudokite saugos priemones. Užsidėkite apsauginius akinius. Jei javapjovės keliamas triukšmas per stiprus, užsidėkite ausines.
- Naudokite kaukę, jei aplinkui daug dulkių.
- Užsivilkite ilgas kelnes, kad apsaugotumėt kojas. Bet kokios šiukšlės pievoje ar pjovimo ruože gali būti įsuktos, smarkiai besisukant valui, ir staigiai išmestos.
- Kabelis, kuris jungiamas į elektros šaltinį, privalo būti reguliariai tikrinamas, kad nebūtų apgadintas ar susidėvėjęs. Naudokite tik gerame stovyje esantį kabelį.
- Sekite, kad dirbant laidas būtų toliau nuo vejapjovės valo ašmenų. Visada žinokite jo padėtį.
- Įsitinkite, kad Jūsų vejapjovė yra saugiame darbiniam stovyje.
- Visada išjunkite prietaisą ir ištraukite laido kištuką iš rozetės, jei laidas susimazgė ar apsigadino.
- Prieš vartojant prietaisą, išjunkite jį iš elektros tinklo, ir akivaizdžiai įsitinkite, ar valo ritė randasi saugioje pozicijoje. Niekada nebandykite pritaikyti metalinio pjovimo valo ar vielos laido.



LIETUVIŲ KALBA

- Prieš pradėdami pjauti, visada iš vejos išrinkite kliuvinčius, pvz.: vielas, virves, akmenis, pagalius ir pan. Kontaktas su jais gali sukelti pavojų Jums arba sugadinti prietaisą.
- Saugokitės, kad apsauginiams gaubte smarkiai besisukantis valas Jūsų nesužeistų.

Prietaiso veikimas



- Išjungus prietaisą, nailoninis valas dar sukasi keletą sekundžių. Nestabdykite, leiskite jam pačiam sustoti.
- Išjunkite prietaiso jungiklį, o taip pat ištraukite jo kištuką iš elektros tinklo:
 - Kada tik paliekate vejąpovę be priežiūros.
 - Prieš tikrinant, valant, reguliuojant ar remontuojant prietaisą.
 - Prieš pašalinant užsikimšimą.
 - Jei prietaisas pradeda nenormaliai vibruoti (nedelsdami patikrinkite).
 - Atsitrenkus į koją nors kliuvinį, patikrinkite prietaisą ir, jei reikalinga, pašalinkite gedimus.
- Nekiškite rankų arba pėdų arti prie besisukančių dalių.
- Įjunkite vejąpovę, prisilaikydami visų instrukcijų, laikykite kojas atokiai nuo besisukančio valo.
- Nenaudokite prietaiso lyjant, saugokite jį nuo drėgmės. Stenkitės nedirbti su juo, kai žolė šlapia.
- Dirbkite tik dienos metu arba esant geram dirbtiniam apšvietimui.
- Kol sukasi valas, netraukite prietaiso žvyruotu taku ar keliu.
- Visada tvirtai remkitės kojomis, ypač dirbant šlaituose.
- Visada pjaukite skersai šlaito - niekada išilgai, t. y. aukštyn ir žemyn.
- Būkite ypatingai atsargūs, keisdami pjovimo kryptį šlaituose.
- Eikite, niekada nebėkite. Nenaudokite jėgos, stumdami prietaisą.
- Nepjaukite labai stačiuose šlaituose, ir visada avėkite neslidžiais padais apavą.
- Pagal instrukcijas Jūsų prietaisas yra sukonstruotas dirbti vertikaliajo padėtyje, naudojant kitoje pozicijoje, galite susižeisti. Neįjunkite prietaiso ir nedirbkite su juo, jei jis yra apverstas.
- Vejąpovę naudokite tik tada, kai apsauginis gaubtas tvarkingas ir reikiamoje pozicijoje.



Priežiūra ir laikymas

- Kai nebenaudojate prietaiso, laikykite jį saugioje, vaikams neprieinamoje vietoje.
- Nevalykite prietaiso tirpalais ar valymo skysčiais, o vartokite paprastą grandiklį žolei ar purvui pašalinti.
- Prieš valant, visada išjunkite iš el. tinklo.
- Nenaudokite vejąpovės, jei kokios nors dalys yra su defektais; pakeiskite jas naujomis, prieš pradėdami dirbti.
- Kad prietaisas saugiai funkcionuotų, visus varžtus, sraigtus ir veržles laikykite stipriai suveržtus.
- Naudokite tik Black & Decker rekomenduojamas atsargines dalis ir priedus.

DVIGUBA IZOLIACIJA



Jūsų įrankis pilnai izoliuotas. Tai reiškia, kad dvi viena nuo kitos nepriklausomos izoliacijos priemonės saugo Jus nuo kontakto su srovei laidžiomis dalimis. Tai buvo pasiekta izoliuojant elektrines dalis nuo mechaninių. Todėl dviguba izoliacija pilnai saugo Jus nuo elektros smūgio.

ELEKTROSAUGA

Įsitikinkite, kad tinklo įtampa atitinka nurodytai įrankio etiketėje. Įrankis turi dvigyslį kabelį su kištuku gale.

PAILGINIMO KABELIS

Galite naudoti iki 30m dvigyslį Black & Decker pailginimo kabelį, neprarasdami dėl to įrankio galios.

Pastaba: Pailginimo kabelį naudokite tik jei to tikrai reikia. Netinkamo pailginimo kabelio naudojimas gali sukelti elektros smūgį.

VEJAPJOVĖS PARUOŠIMAS DARBINEI VEIKLAI (PAV. B - D)

- Išimkite iš dėžės įpakuotą vejąpovę, apsauginį gaubtą ir dalis. Paimkite apsauginio gaubto varžtą, įpakuotą kartu su dalimis.
- B** • Kad dirbti būtų saugu, turi būti įstatytas apsauginis gaubtas (6). Įrengtas peilis (7) automatiškai nukerpa reikiamo ilgio valą. Uždėkite apsauginį gaubtą (6) ant ritės korpuso (8) ir stebėkite, kad nebūtų prispaustas nailoninis valas (5).
- C** • Apsauginio gaubto žymą-kvadratą sulyginkite su vejąpovės korpuso (9) žyma-kvadratu, ir apsauginį gaubtą pastumkite kiek galima toliau į viršų. Po to apsauginį gaubtą pasukite rodyklės nurodyta kryptimi.

LIETUVIŲ KALBA

- D**
- Apsauginis gaubtas įstatytas tada, kai apsauginio gaubto sriegiai yra vejaplovės korpuso angoje (12) ir užsklendžia spyruoklę (13).
 - Po to, per varžtū skirtą angą (15) įsukite apsauginio gaubto varžtą, pritvirtindami apsauginį gaubtą.
 - Kad būtų išvengta žalos transportavimo metu, ritė būna įpakuota polietilenuose maišelyje.

VALO RITĖS SURINKIMAS (PAV. E)

- E**
- Įverkite nailoninį valą per vidinio ritės žiedo (17) skylę ir tada atlaisvinkite jį iš įrantos, esančios ritės viršutiniame paviršiuje.
 - Užmaukite vidinį ritės žiedą (17) ant ritės korpuso (8).
 - Įsitikinkite, ar pakanka nailoninio valo ilgio, prieš įstatant ritę į jai skirtą korpusą.
 - Įdėkite ritę į ritės korpusą (8), spauskite žemyn (a) rodyklės kryptimi ir sukite pagal laikrodžio rodyklę, rodyklės (b) kryptimi, kol pajusite spragtelėjimą, kuris reiškia, kad ritė užsifiksavo.

KAIP NAUDOTIS JAVAPJOVE (PAV. 1 - 8)

Norint įjungti vejaplovę, paspauskite prietaiso jungiklį. Atlaisvinkite jungiklį, norėdami išjungti. Norėdami, kad prietaisas gerai jums tarnautų, pripraskite laikytis nurodymų.

Būkite kantrūs, Jūs pasieksite geriausių rezultatų, įgiję patyrimą, ir laikydamiesi šių paprastų taisyklių. Nedirbkite be apsauginio gaubto.

1
2
3
4
5
6
7
8

Nepjaukite šlapios žolės. Geriausi rezultatai pasiekiami tada, kai žolė sausa.

Pjaukite prietaisą kampu ir su nailoninio valo pasvirimu. Jūsų prietaisas yra nustatytas tokiam pjovimo kampui.

Pjaudami veją, prietaisą lengvai judinkite į šonus.

Neviršykite prietaiso apkrovos. Jo našumas geriausias, dirbant dideliu greičiu. Ilgą žolę pjaukite nuo viršaus.

Pjaukite mažais ploteliais.

Jeigu jūsų prietaiso laidas susimezga, išardykite mazgą, kitaip sutrumpėjusio laido dėka, prietaiso laido kištukas gali išsitraukti iš rozetės.

NAILONINIO VALO PAILGINIMAS (PAV. F)

Pastaba: Mažiausiai 5cm nailoninio valo galas turi būti išsikišęs pro ritės žiedą, prieš pradėdant dirbti su vejaplove:

- F**
- Viena ranka tvirtai laikykite ritės dangtį, o kita - traukite nailoninį valą iš plyšio ritės žiede.
 - Traukite nailoninį valą iš ritės rodyklės (a) kryptimi.
 - Toliau traukite nailoninį valą iš ritės rodyklės (a) kryptimi, kol reikiamo ilgio valo galas išsikiš pro apsauginio gaubto kraštą, tada užfiksuokite nailoninį valą sekančioje ritės žiedo įrangoje, kaip nurodo rodyklė (c).

Pastaba: Kai prietaisu dirbama pirmą kartą, apsauginiame korpuso esantis peilis (7) automatiškai patrupina nailoninio siūlo ilgį, jei jis per ilgas. Tas pats tinka ir kitą kartą nustatant nailoninio valo ilgį. Kadangi valas, nukirstas peilio, esančio apsauginiame korpuso, gali būti išmestas lauk, yra svarbu, kad jis būtų tik minimum ilgio. Nupjautą valo galą pašalinkite iš apsauginio korpuso, prieš įjungiant vejaplovę.

- Dabar Jūsų vejaplovė paruošta darbui.

NAUJOS VALO RITĖS ĮDĖJIMAS (PAV. G)

- Išimkite valo ritę ir vidinį ritės žiedą (17), spustelėję žemyn ir sukdami ritės žiedą prieš laikrodžio rodyklę, rodyklės (b) kryptimi.

Įdėkite naują valo ritę, kaip aprašyta "Valo ritės surinkimas". Apvyniokite naują nailoninį valą ant tuščios ritės šitokiu būdu:

- G**
- Valo galą įkiškite į vieną iš ritės išpjovų ir vyniokite rodyklės kryptimi (prieš laikrodžio rodyklę), kol ritė bus pilna.
 - Užmaukite vidinį ritės žiedą ant valo ritės ir įstatykite į savo vejaplovę, kaip aprašyta "Valo ritės surinkimas".

SUNAUDOTO VALO PAKEITIMAS NAUJU

Naują ritę, turinčią 5,5 metro nailoninio valo, galite nusipirkti iš Black & Decker agento. Arba galite įsigyti nuo 25 iki 50 metrų ilgio valą.

Kad užtikrintumėt didžiausią prietaiso patikimumą, niekada nenaudokite storesnio arba plonesniovalo (pvz., meškerės valo), kuris bus variklio gedimo priežastimi arba sumažins pjovimo našumą.

RŪPINIMASIS IR PRIEŽIŪRA

- Vejaplovė gerai pjaus, jei nailoninis valas, ritė ir vėdinimo anga bus švariai užlaikomi. Žolę ir kitus nešvarumus nuvalykite sausu šepetiu arba skudurėliu.
- Plastmasines dalis valykite skalbimo muilu ir skuduru, sudrėkintu karštame vandenyje. Nenaudokite aštrių valymo priemonių, kurios gali rimtai pakenkti plastmasei. Valant nelaistykite vejaplovės purkštuvu.
- Guoliai tepami automatiškai, todėl prietaiso atskiras tepimas nebereikalingas.

LIETUVIŲ KALBA

DEFEKTŲ SURADIMAS

Prieš tikrinant ar nėra prietaise kokių defektų, išjunkite prietaisą iš elektros tinklo.

- Jei veļapjavė vibruoja, išimkite ritę ir vėl įdėkite, parinkdami naują poziciją. Jei tas nepadės pagerinti padėties, išimkite ritę ir pervyniokite ją kiečiau.
- Jei veļapjavė neįsijungia, patikrinkite, ar visi elektros laidai yra teisingai sujungti. Jei tas nepadaeda, tada patikrinkite elektros tinklo rozetę, paskui saugiklių ir elektros instaliaciją prailginimo kabelio šakutėje ir veļapjavės sujungėjuje.

KĄ DARYTI, KAI JŪSŲ JAVARJOVEI REIKIA REMONTO

Jei nerandate gedimo priežasties, atsiųskite sodo prietaisą į artimiausią Black & Decker aptarnavimo centrą.

SUSIDĖVĖJĘ ĮRANKIAI IR GAMTOS APSAUGA



Kai vieną dieną Jūsų įrankis taps nebetinkamu naudoti, Jūs turite pagalvoti apie gamtos apsaugą.

Elektros prietaisai nepriklauso įprastoms buitinėms atliekoms, todėl turi būti utilizuoti ypatingu būdu, be didesnės žalos gamtai. Pasiteiraukite apie tai Black & Decker prekybos atstovo arba techninio aptarnavimo stotyje.

BLACK & DECKER GARANTIJOS SĄLYGOS

Sveikiname Jus įsigijus vertingą Black & Decker gaminį.

Visi mūsų įsipareigojimai aukštai kokybei apima taip pat ir klientų aptarnavimą.

Savo gaminiams mes teikiame 12 mėnesių garantiją.

1. Garantija taikoma tik defektams, kurie atsiranda dėl nekokybiškų gaminio medžiagų ar gaminio surinkimo klaidų, kurios išaiškėja tik pradėjus eksploatuoti įrankį.
2. Garantija netaikoma:
 - Jei vartotojas nesilaiko naudojimosi instrukcijos.
 - Jei naudojate namų ūkiui skirtą įrankį profesionaliems darbams.
 - Jei susidėvi natūraliai dylančios įrankio detalės, pvz., pjovimo įrankiai, pavaros diržai, angliniai šepetėliai ir kt.
 - Jei įrankis buvo perkrautas ir dėl to sugadėję variklis ar buvo sugadintos mechaninių pavarų detalės.
 - Jei įrankis buvo ardytas pačio vartotojo arba buvo remontuotas ne specializuotose Black & Decker dirbtuvėse.
 - Jei buvo naudojami neoriginalūs Black & Decker natūraliai dylantys priedai ir reikmenys.
3. Garantinis remontas atliekamas nemokamai, jei pateikiama užpildyta ir spaudu patvirtinta Black & Decker garantinė kortelė ir pirkimo kvitas.
4. Įrankį su garantiniais reikalavimais neškite į Jus aptarnavusią parduotuvę arba garantinio remonto dirbtuves.

5. Jei garantinis remontas užtrunka, garantinis laikotarpis pratęsiamas.

6. Mes stengiamės, kad mūsų techninio aptarnavimo tarnybos teiktų Jums tik kokybiškas paslaugas, įskaitant didelę, atsarginių dalių, įvairių įrankių ir priedų pasiūlą.

BLACK & DECKER KLIENTŲ APTARNAVIMAS

Kiekvienas įrankis geras tuo, koks aptarnavimas jam suteikiamas. Black & Decker ypatingą reikšmę teikia geram ir skubiam remonto ir techninio aptarnavimo atlikimui. Klientų aptarnavimo dirbtuvėse dirba apmokyti specialistai, visada naudojantys originalias atsargines dalis. Kiekvienas įrankis, atsarginė dalis ar įrankio priedas rūpestingai išbandomi gamintojo. Nepaisant to, gali pasitaikyti kokių nors įrankio defektų. Tokiu atveju siųskite įrankį į artimiausias Black & Decker klientų aptarnavimo dirbtuves. Užsakydami atsargines dalis atkreipkite dėmesį į duomenis etiketėje.

BLACK & DECKER FIRMOS PRODUKTAI

Black & Decker firma gali jums pasiūlyti platų elektros prietaisų, su kuriais dirbama lauke asortimentą. Jie palengvins jūsų darbą sode. Jei Jums reikalinga tolesnė informacija, prašome kreiptis į Black & Decker informacijos centrą, pasinaudodami adresu, esnčiu šio instrukcijų rinkinio gale, arba kreipkitės į Black & Decker firmos agentą.

ATITIKIMO ES NORMOMS PAŽYMA

Šiuo mes pažymime, kad elektros įrankiai

GL200, GL300, GL320, GL325, GL330, GL335,

GL555, GL565, ST20, ST22, ST23, ST25, ST32

atitinka 89/392/EEC, 89/336/EEC, 73/23/EEC,

EN55104, EN50144, EN60335 direktyvas

Lpa(triukšmo lygis) 108dB(A)

Lpa (triukšmo galia) 95dB(A)

Pagreitis <2.5m/s²

Brian Cooke - Technikos Direktorius
Black & Decker, Spennymoor, County Durham,
DL16 6JG Anglija

Black & Decker veiklos tikslas - pastoviai gerinti savo produkciją, ir dėl tos priežasties mes pasiliegame sau teisę keisti produkcijos specifikacijas be išankstinio perspėjimo.

Przycinarka do trawy - instrukcja obsługi

GRATULUJEMY!

Dokonanego zakupu i życzymy wiele zadowolenia podczas pracy przycinarką do trawy Black & Decker. Instrukcja obsługi zawiera wiele ważnych informacji na temat pracy i konserwacji przycinarek do trawy firmy Black & Decker, serii GL200/GL300. Dla Państwa wygody przycinarka posiada następujące właściwości:

- Małą wagę dla lepszego manewrowania.
- Zabezpieczenie przełącznika dla ochrony przed przypadkowym włączeniem.
- Silnik o dużej mocy do pracy w większości warunków.
- Silną osłonę dla bezpieczeństwa.

ZAPOZNAJ SIĘ ZE SWOJĄ PRZYCINARKĄ

 Aby praca przebiegała w sposób bezpieczny i była wydajna prosimy najpierw o zapoznanie się z całą treścią instrukcji obsługi.

Następnie prosimy o dokładne zapoznanie się z budową i zasadami funkcjonowania przycinarki. Należy zawsze pracować bez pośpiechu i z rozwagą, zachowując wszystkie zasady bezpieczeństwa zamieszczone w instrukcji obsługi.

ELEMENTY PRZYCINARKI

Poniżej przedstawiona została lista części o których będzie mowa w instrukcji:

1. Obudowa przycinarki
2. Dźwignia przełącznika
3. Zabezpieczenie przełącznika
4. Otwory przepływu powietrza
5. Żyłka nylonowa
6. Osłona
7. Ostrze żyłkowe do przycinania
8. Obudowa szpulki
9. Kwadratowe wycięcie
10. Strzałka
11. Zaczep
12. Otwór (obudowa przycinarki)
13. Palec sprężyny
14. Szpulka
15. Otwór śruby w osłonie
16. Otwór (obudowa szpulki)
17. Osłona szpulki
18. Wyźłobienie

ZASADY BEZPIECZEŃSTWA

Ogólne

- Nie należy zezwalać dzieciom i osobom nie zaznajomionym z przycinarką na pracę z nią, ani też nikomu innemu kto nie zapoznał się z instrukcją obsługi.



- Należy zawsze pracować z dala od dzieci i zwierząt domowych - przynajmniej w odległości 6m. Wraz z trawą mogą być wyrzucane drobne kamienie.
- Używaj właściwego zasilania. Nożyce są przystosowane wyłącznie do zasilania z sieci elektrycznej prądu zmiennego. Nie wolno podejmować prób zasilania nożyc innym napięciem niż takie jakie podane zostało na tabliczce znamionowej.
- Nigdy, nie należy przenosić przycinarki trzymając ją za przewód lub szarpać przewodu w celu rozłączenia. Przewód powinien znajdować się z dala od źródeł ciepła, olejów i ostrych krawędzi. Zawsze należy sprawdzić stan przewodu przed przystąpieniem do pracy.

Przygotowanie do pracy

- Podczas pracy należy zawsze nosić masywne obuwie. Wirująca żyłka nylonowa może być przyczyną zranienia.
- Buty o gumowej podeszwie zwiększają twoje bezpieczeństwo.
- Nie należy obsługiwać przycinarki bez obuwia lub w otwartych sandałach.
- Należy używać sprzętu ochronnego. Zakładaj okulary ochronne lub gogle pracując z przycinarką. Używaj ochron na uszy, jeśli poziom dźwięku jest za wysoki.
- W przypadku pojawienia się pyłu lub kurzu załóż maskę ochronną.
- Długie spodnie chronią twoje nogi - drobne kamienie znajdujące się w trawie mogą zostać wyrzucone przez przycinarkę.
- Przewód zasilający powinien być okresowo kontrolowany na wystąpienie uszkodzenia i używany tylko jeśli jest w dobrym stanie.
- Podczas pracy przycinarki należy zawsze trzymać przewód zasilający z dala od linii cięcia - należy zawsze obserwować przewód.
- Upewnij się, że przycinarka nadaje się do bezpiecznego wykorzystania.
- Zawsze należy wyłączyć i wyjąć wtyczkę jeżeli przewód zasilający uległ uszkodzeniu lub został zaplątany.
- Przed rozpoczęciem pracy należy odłączyć przycinarkę od źródła zasilania i sprawdzić czy szpulka została poprawnie zamocowana. Nigdy nie należy używać do cięcia linki metalowej ani drutu.



POLSKI

- Przed rozpoczęciem pracy usuń wszelkie patyki, kamienie, druty, które mogą spowodować uszkodzenie przycinarki.
- Należy uważać aby nie zranić się tnącym ostrzem.

Praca



- Żyłka nylonowa wiruje jeszcze przez kilka sekund po wyłączeniu silnika.
- Narzędzie należy odłączyć od źródła zasilania w przypadku:
 - Czyszczenia, ustawiania parametrów pracy.
 - Sprawdzania dlaczego przycinarka nie pracuje.
 - Uderzenia w obcy przedmiot, należy sprawdzić czy przycinarka nie uległa uszkodzeniu i poczynić niezbędne naprawy.
 - Wystąpienia wibracji przycinarki (sprawdzić natychmiast) przyczynę.
 - Kiedy narzędzie nie jest używane.

- Nie należy trzymać rąk lub stóp blisko części obracających się.
- Należy ostrożnie włączyć przycinarkę zgodnie z instrukcją obsługi oraz nie trzymać stóp blisko linii cięcia.



- Narzędzia nie można używać w czasie deszczu. Należy unikać ścinania mokrej trawy.
- Pracuj z przycinarką tylko w świetle dziennym lub przy bardzo dobrym oświetleniu sztucznym.
- Nie należy kroczyć po zwirowanych drogach czy ścieżkach jeśli linka się obraca.
- Zawsze należy zwracać uwagę na stawiane kroki zwłaszcza na zboczach.
- Zawsze należy pracować w poprzek zbocza nigdy z góry na dół.
- Pracując na zboczu należy być szczególnie uważnym przy zmianie kierunków.
- Nie należy pracować na szczególnie stromych zboczach i zawsze należy nosić obuwie o podeszwie chroniącej przed poślizgiem.
- Podczas pracy osłona musi być zawsze zamocowana. Nie należy używać przycinarki z uszkodzoną osłoną.
- Zawsze spaceruj, nie bieгаj. Nie przeciążaj narzędzia.
- Zawsze należy używać przycinarki w sposób zgodny z tą instrukcją. Przynarka zaprojektowana została do pracy w pozycji pionowej, jej używanie w inny sposób może spowodować wypadek. Nigdy nie należy pracować z przycinarką, gdy ta znajduje się w pozycji poziomej lub do góry nogami.

Konserwacja i przechowywanie

- Narzędzie należy przechowywać w suchym miejscu, poza zasięgiem dzieci i chronić je przed wilgocią.
- Nie należy używać rozpuszczalników czy innych substancji do czyszczenia przycinarki - użyj nie zbyt ostrej skrobaczki do usuwania trawy i brudu.
- Przed przystąpieniem do czyszczenia zawsze należy dokonać odłączenia przycinarki od źródła zasilania.
- Nie należy używać przycinarki w przypadku uszkodzenia jakiegokolwiek części - wymontuj część uszkodzoną a zamontuj nową.
- Wszystkie śruby powinny być dokładnie przykręcone.
- Używaj wyłącznych części oryginalnych lub rekomendowanych przez Black & Decker.

PODWÓJNA IZOLACJA ELEKTRYCZNA



Przynarka do trawy jet w pełni izolowana.

Oznacza to, że dwa niezależne od siebie obwody izolacji chronią użytkownika przed bezpośrednim kontaktem z metalowymi elementami przycinarka do trawy, które przewodzą prąd elektryczny. Osiągnięte to zostało poprzez odizolowanie układu elektrycznego szlifierki od jej mechanicznych elementów.

Uwaga: Podwójna izolacja jest najdoskonalszą ochroną przed możliwością porażenia użytkownika prądem elektrycznym.

BEZPIECZEŃSTWO ELEKTRYCZNE

Przed rozpoczęciem pracy należy upewnić się czy napięcie zasilania podane na tabliczce znamionowej przycinarki do trawy odpowiada napięciu lokalnej sieci przycinarka do trawy.

PRZEDŁUŻANIE PRZEWODU ZASILAJĄCEGO

Black & Decker oferuje dwużyłowy przedłużacz przewodu elektrycznego, który umożliwi przedłużenie przewodu zasilającego szlifierki do 30mb. bez obawy o stratę mocy.

Uwaga! Przedłużacza przewodu zasilającego należy używać tylko w wypadku rzeczywistej konieczności. Należy jednocześnie pamiętać, że niewłaściwie użyty przedłużacz elektryczny może doprowadzić do wzniesienia pożaru albo porażenia prądem elektrycznym. Przedłużacz elektryczny musi mieć właściwy przekrój żył, odpowiednio do mocy używanego elektronarzędzia. Jego stan nie może budzić żadnych zastrzeżeń.

PRZYGOTOWANIE NARZĘDZIA DO PRACY (ZOB. B - D)

- Wyjmij z opakowania przycinarkę, osłonę i woreczek z częściami. Wyjmij z woreczka śrubę mocującą osłonę.
- B** • Umieść osłonę nad obudową szpulki na przycinarce, uważając aby żyłka nie pozostała pomiędzy tymi dwoma częściami.
- C** • Zestaw kwadratowe wycięcie osłony z odpowiadającym mu wycięciem na obudowie przycinarki a następnie popchnij osłonę ku górze aż prawie zetknie się ona z obudową. Przesuń osłonę w kierunku zaznaczonym strzałką.
- D** • Osłona znajduje się w odpowiedniej pozycji jeśli zaczepy na osłonie zostały wpasowane w otwory obudowy a palec sprężynowy został ustawiony.
- Kiedy osłona została ustawiona we właściwej pozycji, wkręć śrubę mocującą osłonę.
- W celu uniknięcia zniszczenia w trakcie przewozu szpulka jest opakowana w torebkę plastikową.

MONTAŻ SZPULKI Z ŻYŁKĄ (ZOB. E)

- E** • Zwolnić koniec żyłki z zaczepu na górnej części szpulki i przeciągnąć ok. 12cm żyłki przez otwór w zewnętrznej części szpulki.
- W przypadku wyciągnięcia zbyt długiego odcinka żyłki będzie ona podczas pracy przycięta na właściwą długość przez ostrze osłony narzędzia.
- Osadzić górną część szpulki na jej części zewnętrznej.
- Umieścić zmontowaną szpulkę na osi narzędzia naciskając na nią w kierunku strzałki i umocować ją dokręcając zgodnie z ruchem wskazówek zegara.

ZALECANE TECHNIKI CIĘCIA (ZOB. 1 - 8)

W celu włączenia przycinarki należy nacisnąć dźwignię przycisku. W celu wyłączenia zwolnić nacisk. Aby uzyskać jak najlepsze rezultaty pracując z przycinarką, należy zapoznać się z poniższymi technikami. Należy być cierpliwym, efekty pojawiają się poprzez próby i przestrzeganie tych prostych reguł.

- 1** Nie wolno używać narzędzia bez założonej osłony.
- 2** Nie należy ciąć wilgotnej trawy.
- 3** Ciąć należy końcówką żyłki pod kątem ok. 20°.

- 4** Należy łagodnie przesuwając narzędzie uważając, aby nie uszkodzić kabla zasilającego.
- 5** Nie należy przeciążać przycinarki, pracuje ona prawidłowo tylko przy zachowaniu wysokich obrotów.
- 6** W przypadku wysokiej trawy ciąć należy stopniami poczynając od góry.
- 7** Ciąć należy małymi krokami.
- 8** Jeśli przycinarka posiada urządzenie do restrakcji przewodu, należy przełożyć przez nie przewód w celu zapobieżenia wyrwania wtyczki z gniazda przy przypadkowym jego pociągnięciu.

KOREKTA DŁUGOŚCI ŻYŁKI (ZOB. F)

Uwaga: Przynajmniej 5cm żyłki powinno wystawać z osłony szpulki przed rozpoczęciem pracy z przycinarką:

- Przytrzymać os przycinarki (miejsce montażu szpulki). Wyciągnąć żyłkę z zaczepu.
- F** • Wyciągnąć żyłkę w kierunku zgodnym z narysowaną strzałką.
- Wyciągnąć taki odcinek żyłki aby wystawał on nieco poza brzeg osłony. Umieścić żyłkę w następnym zaczepie szpulki idąc za kierunkiem strzałki.

Uwaga: Ostrze osłony przytnie żyłkę na odpowiednią długość. W przypadku pęknięcia żyłki wewnątrz szpulki zdemontować ją, postępując odwrotnie, niż przy montażu, wyciągnąć odpowiednią ilość żyłki i zamocować szpulkę ponownie.

- Przycinarka jest teraz gotowa do pracy.

MONTAŻ NOWEJ SZPULKI Z ŻYŁKĄ NYLONOWĄ (ZOB. G)

- Wymontować szpulkę poprzez naciśnięcie i odkręcenie w kierunku przeciwnym do ruchu wskazówek zegara, zgodnie ze strzałką. Założyć nową szpulkę. Alternatywnie założyć nową żyłkę nylonową na pustą szpulkę postępując następująco:

- G** • Ulokować koniec żyłki w jednym z wyłobień szpulki i nawijać żyłkę na szpulkę w kierunku wskazanym przez strzałkę (przeciwie do ruchu wskazówek zegara) aż do wypełnienia szpulki.
- Ponownie zamontować szpulkę na osi przycinarki.

SZPULKA ZAPASOWA

Stosować należy wyłącznie szpulki zapasowe

Black & Decker zawierające 5,5 metrów żyłki.

Alternatywnie, szpulki zawierające 25 do 50 metrów żyłki.

POLSKI

Nie należy używać innych rodzajów żyłki (np. wędkarskiej), ponieważ zakłócić to może pracę narzędzia i doprowadzić do uszkodzenia silnika.

KONSERWACJA

- Szpulka i otwory przepływu powietrza w obudowie silnika powinny być zawsze utrzymane w czystości. Resztki trawy, brud, itp. usuwać przy pomocy suchej szmatki lub szczotki.
- Części plastikowe czyścić szmatką zwilżoną łagodnym roztworem mydlanym. Nie używać silnych detergentów ani rozpuszczalników. Nie polewać wodą.
- Narzędzie nie wymaga smarowania przez 2-3 sezony eksploatacji. Po tym okresie zalecane jest przejście narzędzia i uzupełnienie smaru w upoważnionym punkcie serwisowym.

WADY PRACY

Przed przystąpieniem do sprawdzania przyczyn wad pracy przycinarki należy odłączyć ją od źródła zasilania.

- W przypadku, jeśli narzędzie wibruje, prawdopodobnie źle założona jest szpulka z żyłką. Należy odłączyć narzędzie od sieci i założyć szpulkę ponownie w sposób opisany poprzednio.
- Jeśli przycinarka nie pracuje, należy w pierwszej kolejności sprawdzić poprawność podłączenia wszystkich przewodów a następnie czy w gniazdku zasilającym jest prąd.

BLACK & DECKER WARUNKI GWARANCJI

Gratulujemy zakupu doskonałego produktu

Black & Decker. Nasze zobowiązania jakościowe odnoszą się również do obsługi klienta.

Zapewniamy 12- miesięczny okres gwarancji dla naszych produktów.

1. Nasze świadczenia gwarancyjne obejmują tylko te uszkodzenia, które wskutek wad materiałowych lub fabrycznych w trakcie produkcji ujawnią się po zakupie narzędzia.
2. Świadczenia gwarancyjne nie obejmują:
 - Uszkodzeń, które powstały na skutek nieprzestrzegania przez użytkownika zaleceń instrukcji obsługi.
 - Uszkodzeń narzędzi dla majsterkowiczów stosowanych do prac profesjonalnych.
 - Usterek narzędzia z powodu zużycia części i narzędzi do obróbki np. części tnących, pasków napędowych, szczotek węglowych, osprzętu itp.
 - Przeciążeń narzędzia, które prowadzą do uszkodzenia silnika lub innych szkodliwych następstw w pracy elektronarzędzia.

- Uszkodzeń po naprawach przez nieautoryzowany punkt naprawczy.
 - Uszkodzeń, które powstały po zastosowaniu nieoryginalnych, dodatkowych urządzeń oraz osprzętu innego niż firmy Black & Decker.
3. Naprawy gwarancyjne zostaną przeprowadzone bezpłatnie pod warunkiem przedłożenia prawidłowo wypełnionej i ostemplowanej karty gwarancyjnej Black & Decker, jak również po przedłożeniu dowodu zakupu lub rachunku.
 4. W przypadku roszczenia gwarancyjnego należy dostarczyć urządzenie do punktu sprzedaży lub centralnego serwisu.
 5. Świadczenia gwarancyjne nie powodują przedłużenia okresu gwarancji, ani nie wyznaczają nowego okresu gwarancyjnego.
 6. Dokładamy wszelkich starań, aby poprzez sprawną organizację serwisu zaoferować doskonałą obsługę napraw, szeroką dostępność części zamiennych i bogaty wybór akcesoriów. Wyposażenie dodatkowe W celu zapewnienia optymalnej pracy szlifierki zalecamy używanie wyłącznie oryginalnego oprzyrządowania Black & Decker.

OBSŁUGA KLIENTÓW BLACK & DECKER

Wszystkie elektronarzędzia Black & Decker, przed opuszczeniem fabryki podane zostały gruntownej kontroli. Jeżeli pomimo tego wystąpią niespodziewane zakłócenia w pracy urządzenia prosimy zwrócić się niezwłocznie do punktu sprzedaży lub centralnego serwisu Black & Decker gdzie obsłużeni zostaną Państwo fachowo i szybko.

OPRZYRZĄDOWANIE DODATKOWE

Aby w pełni wykorzystać parametry pracy szlifierki zaleca się używanie oryginalnego oprzyrządowania i wyposażenia dodatkowego Black & Decker.

INFORMACJA DLA UŻYTKOWNIKA

Informujemy, że przycinarka do trawy

GL200, GL300, GL320, GL325, GL330, GL335, GL555, GL565, ST20, ST22, ST23, ST25, ST32

spełnia wymogi obowiązujących dyrektyw EWG - 89/392/EEC, 89/336/EEC, EN55014, 73/23/EEC, EN55104, EN60335

Lpa (Ciśnienie akustyczne) 108dB(A)

Lpa (Moc akustyczna) 95dB(A)

Wartość skuteczna przyspieszenia oddziaływującego na rękę <2,5m/s²



Brian Cooke - Dyrektor ds. Inżynierii
Black & Decker, Spennymoor, County Durham
DL16 6JG Wielka Brytania

Black & Decker zastrzega sobie prawo dokonywania
zmian technicznych podnoszących jakość
produkowanych urządzeń bez wcześniejszego
uprzedzenia.

Газонокосилки - инструкция по безопасности

ПОЗДРАВЛЕНИЯ!

С покупкой газонокосилки производства компании Блэк энд Декер. В данном руководстве для пользователя содержится важная информация по эксплуатации и техобслуживанию всех газонокосилок производства Блэк энд Декер ассортимента GL200/GL300.

Машины включают следующие характеристики для вашего удобства.

- Легкий корпус, обеспечивающий простоту в эксплуатации и маневренность.
- Защитное устройство переключателя для предотвращения случайного включения.
- Мощный мотор, способный действовать в большинстве условий.
- Прочный защитный кожух для обеспечения безопасности.

ОЗНАКОМЬТЕСЬ С ВАШЕЙ МАШИНОЙ

 Внимательно прочитайте это руководство и соблюдайте все рекомендуемые инструкции, касающиеся безопасности до, во время и после работы с машиной. Содержите машину в исправном рабочем состоянии.

Ознакомьтесь со средствами управления перед началом работы, но, самое важное, знайте как остановить газонокосилку в случае ЧП.

Сохраните это руководство и всю остальную литературу, предоставленную с машиной.

ОПИСАНИЕ

Ниже представлен перечень деталей, которые упоминаются в руководстве для пользователя и содержатся в иллюстрациях.

1. Корпус
2. Рычаг ключателя
3. Защитная планка выключателя
4. Вентиляционные отверстия
5. Нейлоновая нить
6. Защитное устройство
7. Нож для обрезки нейлоновой нити
8. Корпус катушки
9. Квадрат
10. Стрелка
11. Выступ
12. Прорезь (корпус машины)
13. Защелка
14. Катушка
15. Отверстие для стопорного винта
16. Прорезь (корпус катушки)
17. Внутренняя крышка
18. Паз

ИНСТРУКЦИИ ПО БЕЗОПАСНОСТИ

Основные меры

- Никогда не разрешайте детям или людям, незнакомым с этим типом машины, пользоваться ей, а также никому, кто не ознакомился с этим руководством.
- Не разрешайте детям, домашним животным или посторонним приближаться к работающему инструменту. Они всегда должны находиться как минимум на расстоянии 6м от места работы газонокосилки.
- Помните, что пользователь всегда несет ответственность, если произошел несчастный случай или если возникла опасность для других лиц или их имущества.
- Настоящая газонокосилка работает от переменного электрического деталей - не пытайтесь использовать какой-либо другой источник напряжения.
- Включите машину в электрический ввод, а не в осветительную штепсельную розетку.
- Никогда не носите машину, держа за кабель, не дергайте кабель, чтобы отсоединить его от разъемов. Держите кабель вдали от источников тепла, масел и острых кромок. Перед использованием проверьте состояние кабеля.
- Не пользуйтесь им, если он поврежден.



Подготовка

- Для защиты ног всегда носите прочную обувь или сапоги. Свежескошенная трава может быть мокрой и скользкой.
- Резиновая обувь или обувь из искусственных материалов повысит вашу безопасность.
- Не работайте с газонокосилкой босиком или в открытых сандалиях.
- Используйте защитные устройства и приспособления. Носите защитные очки при работе с газонокосилкой. Носите беруши, если звук работающей газонокосилки причиняет вам дискомфорт.
- Если пыльно, одевайте защитную маску.
- Для защиты ног носите длинные брюки. Мусор и любые посторонние предметы, оставшиеся на траве или на трассе работы газонокосилки могут быть подброшены или отброшены нитью.
- Силовой кабель следует регулярно проверять на повреждения или износ, и пользоваться им только, если он



в исправном состоянии.

- Сетевой кабель всегда должен быть в стороне от линии косыбы - постоянно контролируйте его положение.
- Следует убедиться, что газонокосилка в безопасном рабочем состоянии.
- Если силовой кабель был поврежден или запутался, выключите машину и выньте штепсельную вилку.
- Перед использованием машины отключите ее из сети и проведите визуальную проверку, чтобы убедиться, что узел катушки прочно закреплен. Никогда не пользуйтесь металлической проволокой в какой-либо газонокосилке.
- Следует всегда проверять газон или трассу прохода газонокосилки и устранить все палки, камни, проволоку и любой иной мусор. Контакт с ними может представлять опасность или повредить газонокосилку.
- Следует избегать травмы, причиной которой может стать подрезающее лезвие защитного кожуха.



Эксплуатация

- Нейлоновая нить машины вращается еще несколько секунд после того как опущен рычаг переключателя. Следует подождать, чтобы машина сама остановилась.
- Отпустите рычаг переключателя для выключения машины и удалите вилку из розетки:
 - Когда машина остается без присмотра.
 - Перед проверкой, очисткой, регулировкой или работой над машиной:
 - Перед удалением закупорки.
 - Если вибрация машины станет необычной (сразу выключить, найти и устранить причину).
 - После удара о посторонний предмет проверьте, не была ли повреждена газонокосилка и отремонтируйте, если необходимо.
- Руки или ноги не должны быть вблизи или под вращающимися частями.
- Осторожно запускайте газонокосилку в соответствии с инструкциями и когда ноги находятся на достаточно безопасном расстоянии от режущей нити.



- Не работайте под дождем и оберегайте газонокосилку от влаги. Если возможно, не косите мокрую траву.

- Работайте с газонокосилкой только при дневном освещении или при хорошем искусственном освещении.
- Не переходите через дорожки, покрытые гравием или через дороги, когда нить вращается.
- Будьте уверены, что вы стоите прочно, особенно на склонах.
- Всегда косите поперек поверхности склонов, никогда по направлению вверх и вниз.
- Будьте предельно осторожны при перемене направления на склонах.
- Не косите на очень крутых склонах и всегда носите нескользящую обувь.
- Не бегайте, всегда ходите. Не используйте излишней силы, работая с газонокосилкой.
- Всегда работайте с газонокосилкой в соответствии с инструкциями, содержащимися в этом руководстве. Ваша газонокосилка была запроектирована для работы в вертикальной позиции. В любой иной позиции существует опасность травмы. Никогда не работайте с газонокосилкой, когда она лежит на боку или перевернута вверх дном.
- Никогда не работайте, если не установлен или поврежден защитный кожух.

Техобслуживание и хранение

- Храните газонокосилку в сухом месте, когда она не используется, в помещении недоступном для детей.
- Не пользуйтесь растворителями или очистительными жидкостями для того, чтобы чистить газонокосилку. Пользуйтесь тупым скребком для удаления травы или грязи.
- Перед очисткой газонокосилки всегда отключайте ее из электросети.
- Не работайте с машиной, если повреждена какая-либо деталь; прежде чем приступить к работе устраните все неисправности.
- Все гайки, винты и болты должны быть крепко завинчены, чтобы обеспечить безопасное рабочее состояние газонокосилки.
- Пользуйтесь только запчастями, рекомендуемыми Блэк энд Декер.

ДВОЙНАЯ ИЗОЛЯЦИЯ

-  Ваша газонокосилка имеет двойную изоляцию. Это означает, все внешние металлические части электрически изолированы от

РУССКИЙ ЯЗЫК

токоведущих частей. Это выполнено за счет размещения дополнительных изоляционных барьеров между электрическими и механическими частями, делая необязательным заземление инструмента.

Помните: Двойная изоляция не заменяет обычных мер предосторожности, необходимых при работе с этим инструментом. Эта изоляционная система служит дополнительной защитой от травм, возникающих в результате возможного повреждения электрической изоляции внутри инструмента.

ЭЛЕКТРОБЕЗОПАСНОСТЬ

Электрический двигатель рассчитан только на одно напряжение. Всегда нужно убедиться, что напряжение сети соответствует напряжению питания инструмента. Электроинструмент снабжен двухжильным кабелем с вилкой.

УДЛИНИТЕЛЬНЫЙ КАБЕЛЬ

Вы можете использовать удлинительный двухжильный кабель фирмы длиной до 30м.

Помните: Удлинительный кабель можно применять лишь в случаях крайней необходимости. Использование неправильно подобранного кабеля может привести к пожару и личным травмам. Перед использованием удлинительного кабеля размотайте его с катушки и проверьте его состояние.

ПОДГОТОВКА ГАЗОНОКОСИЛКИ К РАБОТЕ

(РИС. В И D)

- B** • Достаньте газонокосилку, защитный кожух и пакет с деталями из коробки. Возьмите стопорный винт из пакета.
- C** • Поместите защитный кожух поверх корпуса катушки. Проследите, чтобы леска не застряла между двумя деталями.
- D** • Сцентрируйте обозначения на квадрате защитного кожуха с обозначениями на квадрате на корпусе газонокосилки и толкните защитный кожух по направлению вверх, до тех пор, пока он почти не коснется нижней части корпуса. Теперь поверните его в направлении по стрелке.
- Защитный кожух зафиксируется, когда выступы на нем войдут в пазы на корпусе и сработает защёлка.
- Теперь заверните стопорный винт, который проходит через отверстие стопорного винта и входит в утолщение на корпусе.

- Для предотвращения повреждений во время транспортировки катушка помещается в полиэтиленовый мешок.

УСТАНОВКА КАТУШКИ (РИС. E)

- E**
- Пропустите конец лески через отверстие во внутреннем корпусе и затем вытащите её из прорези на верхней стороне катушки.
 - Поместите внутренний кожух на катушку.
 - Прежде чем закрепить катушку на держателе, проверьте, что через отверстие внутреннего кожуха пропущен достаточно длинный кусок лески.
 - Установите катушку на место, для чего надавите на неё в направлении стрелки (а) и поверните по часовой стрелке в направлении (b), пока не услышите щелчок.

КАК ПОЛЬЗОВАТЬСЯ ГАЗОНОКОСИЛКОЙ (РИС. 1 - 8)

Чтобы включить газонокосилку, нажмите рычаг переключателя. Для выключения газонокосилки - отпустите рычаг переключателя.

Чтобы обеспечить по возможности наилучшие результаты, научитесь работать применяя эти методы:

Не будьте нетерпеливы и Вы обеспечите наилучшие результаты, приобретя опыт работы с этой машиной и следуя этим простым правилам:

- 1** Не пользуйтесь газонокосилкой без защитного кожуха.
- 2** Не косите мокрую траву. Лучшие результаты обеспечены, когда трава сухая.
- 3** Косите под углом и концом нейлоновой нити. Ваша машина сбалансирована, чтобы работать под этим углом.
- 4** Плавное водите газонокосилкой из стороны в сторону.
- 5** Не перегружайте газонокосилку. Лучшие результаты обеспечены при высоких скоростях.
- 6** Высокую траву косите, начиная сверху.
- 7** Срезайте на небольшую глубину.
- 8** Если на вашей газонокосилке имеется держатель кабеля, пропустите петлю кабеля через держатель, чтобы исключить случайное отсоединение вилки, если запутается кабель.

ПОДАЧА ДОПОЛНИТЕЛЬНОЙ НЕЙЛОНОВОЙ НИТИ (РИС. F)

Помните: Минимум 5см нити должно выступать из защитного кожуха катушки перед тем как задействовать газонокосилку с ручной подачей:

- Крепко держите корпус катушки одной рукой, нейлоновую нить - другой. Затем потяните за нить и вытяните ее из зажимной щели.
- Вытяните нейлоновую нить из корпуса катушки в направлении стрелки (а).
- Продолжайте тянуть из корпуса катушки в направлении стрелки (b) до тех пор, пока не вытянете достаточно длинную нить, чтобы она достигла края защитного кожуха. Затем потяните нить вниз к следующей щели в корпусе катушки, как указано стрелкой (с).

Помните: Когда вы в первый раз работаете с газонокосилкой, любой излишек нити будет отрезан ножом, находящимся в защитном кожухе. Это будет также происходить при каждой последующей регулировке длины нити. Так как нить, отрезанная ножом, может быть выброшена, важно, чтобы излишек нити имел минимальную длину. Если был вытянут слишком длинный кусок, нить следует отрезать снаружи защитного кожуха перед включением газонокосилки.

- Теперь газонокосилка готова к использованию.

УСТАНОВКА НОВОЙ КАТУШКИ С НЕЙЛОНОВОЙ НИТЬЮ (РИС. G.)

- Удалите катушку и внутреннюю крышку, толкнув в направлении вниз и повернув в направлении движения часовой стрелки в направлении стрелки.

Установите новую полную катушку, как описано в “Установка катушки”. Альтернативно, намотайте новую нить на пустую катушку следующим способом:

- Введите конец нити в одну из щелей катушки и намотайте нить на катушку в направлении стрелки (против движения часовой стрелки) до тех пор, пока она не будет полностью намотана.
- Установите внутреннюю крышку на катушку и установите катушку на газонокосилку, как описано в “Установка катушки”.

ЗАМЕНА НИТИ

Можно закупить новую катушку с длиной нити 5,5м у агента компании Блэк энд Декер. Альтернативно, имеются сменные нити длиной от 25 до 50м.

Для обеспечения максимальной надежности никогда не пользуйтесь более легкой или более тяжелой нитью. Это приведет к сбоям в работе двигателя или к ухудшению качества работы.

УХОД И ОБСЛУЖИВАНИЕ

- Для обеспечения наилучших результатов работы, пожалуйста держите в чистоте нейлоновую нить, катушку, вентиляционные щели в корпусе газонокосилки. Для удаления травы, сока, грязи и т.п. пользуйтесь сухой щеткой или тряпкой.
- Пластмассовые части можно мыть нейтральным мылом и тряпками, смоченными в горячей воде. Не пользуйтесь никакими типами моющих средств, чистящих средств или растворителями, которые могут содержать химические вещества, способные нанести значительный вред пластмассе. Нельзя спрыскивать газонокосилку водой.
- Смазка подшипников осуществляется автоматически и поэтому не требуются смазочные вещества.

ДИАГНОСТИКА НЕИСПРАВНОСТЕЙ

Перед тем как проверить газонокосилку на неисправности, отключите ее из сети.

- Если газонокосилка завибрировала, удалите катушку и установите ее в новой позиции. Если это не устранил вибрации, попробуйте удалить катушку и перемотать нить, натянув ее более сильно на катушке перед тем как заменить ее.
- Если газонокосилку невозможно запустить, проверьте все силовые кабели на правильное подсоединение. Если газонокосилка всё равно не работает, проверьте наличие напряжения в розетке, предохранители, соединения в вилке и розетке удлинительного кабеля.

ЧТО ДЕЛАТЬ, ЕСЛИ ГАЗОКОСИЛКА НУЖДАЕТСЯ В РЕМОНТЕ

Чтобы узнать о послепродажном сервисе, прочитайте раздел “Сады и газонокосилки” в местных “Желтых страницах”.

ИСПОЛЬЗОВАННЫЕ ИНСТРУМЕНТЫ И ОКРУЖАЮЩАЯ СРЕДА



Если Вы однажды обнаружите, что Ваш инструмент требует замены или что он Вам больше не нужен, подумайте о защите окружающей среды. Сервисные станции

РУССКИЙ ЯЗЫК

Блэк энд Деккер примут Ваши старые инструменты и утилизируют их безопасным для окружающей среды способом.

БЛЭК ЭНД ДЕККЕР ГАРАНТИЙНЫЕ УСЛОВИЯ

Уважаемый покупатель!

- Поздравляем Вас с покупкой высококачественного изделия Блэк энд Деккер и выражаем признательность за Ваш выбор.
- Надежная работа данного изделия в течение всего срока эксплуатации - предмет особой заботы наших сервисных служб. В случае возникновения каких-либо проблем в процессе эксплуатации изделия рекомендуем Вам обращаться только в авторизованные сервисные организации, адреса и телефоны которых Вы сможете найти в гарантийном талоне или узнать в магазине. Наши сервисные станции - это не только квалифицированный ремонт, но и широкий выбор запчастей и принадлежностей.
- При покупке изделия требуйте проверки его комплектности и исправности в Вашем присутствии, инструкцию по эксплуатации и заполненный гарантийный талон на русском языке. При отсутствии у Вас правильно заполненного гарантийного талона мы будем вынуждены отклонить Ваши претензии по качеству данного изделия.
- Во избежание недоразумений убедительно просим Вас перед началом работы с изделием внимательно ознакомиться с инструкцией по его эксплуатации.
- Обращаем Ваше внимание на исключительно бытовое назначение данного изделия.
- Правовой основой настоящих гарантийных условий является действующее Законодательство и, в частности, Закон "О защите прав потребителей".
- Гарантийный срок на данное изделие составляет 12 месяцев и исчисляется с даты продажи через розничную торговую сеть. В случае устранения недостатков изделия, гарантийный срок продлевается на период, в течение которого оно не использовалось.
- Срок службы изделия - 5 лет (минимальный, установленный в соответствии с Законом "О защите прав потребителей").
- Наши гарантийные обязательства распространяются только на неисправности, выявленные в течение гарантийного срока

и обусловленные производственными и конструктивными факторами.

- Гарантийные обязательства не распространяются:
 - На неисправности изделия, возникшие в результате:
 - Несоблюдения пользователем предписаний инструкции по эксплуатации изделия.
 - Механического повреждения, вызванного внешним ударным или любым иным воздействием.
 - Использования изделия в профессиональных целях и объемах, в коммерческих целях.
 - Применения изделия не по назначению.
 - Стихийного бедствия.
 - Неблагоприятных атмосферных и иных внешних воздействий на изделие, таких как дождь, снег, повышенная влажность, нагрев, агрессивные среды, несоответствие параметров питающей электросети требованиям инструкции по эксплуатации.
 - Использования принадлежностей, расходных материалов и запчастей, не рекомендованных или не одобренных производителем.
 - Проникновения внутрь изделия посторонних предметов, насекомых, материалов или веществ, не являющихся отходами, сопровождающими применение по назначению, такими как стружка, опилки и пр.
 - На инструменты, подвергающиеся вскрытию, ремонту или модификации, не уполномоченной сервисной станцией.
 - На принадлежности, запчасти, вышедшие из строя вследствие нормального износа, и расходные материалы, такие как приводные ремни, угольные щетки, аккумуляторные батареи, ножи, пилки, абразивы, пыльные диски, сверла, буры и т.п.
 - На неисправности, возникшие в результате перегрузки инструмента, повлекшей выход из строя электродвигателя или других узлов и деталей. К безусловным признакам перегрузки изделия относятся, помимо прочих: появление цветов побежалости, деформация или оплавление деталей и узлов изделия, потемнение или обугливание изоляции проводов электродвигателя под воздействием высокой температуры.

(Блэк энд Деккер Гмбх - 01 февраля 1997 года)

ДЕКЛАРАЦИЯ О СООТВЕТСТВИИ СЕ

Фирма Black & Decker заявляет о том, что

**GL200, GL300, GL320, GL325, GL330, GL335,
GL555, GL565, ST20, ST22, ST23, ST25, ST32**

разработан в полном соответствии со стандартами:
89/392/ЕЕС, 89/336/ЕЕС, 73/23/ЕЕС, EN50144, EN60335

Уровень звукового давления при работе с этим
инструментом составляет

L_{pA} (звуковое давление) 85дБ (А)

L_{wa} (акустическая мощность) 98дБ (А)

Вибрация инструмента <2,5м/сек²



Директор производственного отдела

Брайен Кук

Блэк энд Деккер, Спеннимор, Дурхам



**Блэк энд Деккер ГмбХ, Блэк энд Деккер
Штрассе, 40, 65510 Идштайн, Германия.**

ME 77

Политика фирмы Блэк энд Деккер направлена на постоянное совершенствование изделий, поэтому фирма оставляет за собой право вносить конструктивные изменения без предварительного предупреждения.

Strunová sekačka - návod na obsluhu

BLAHOŽELÁME!

Blahoželáme Vám ku kúpe strunovej sekačky Black & Decker. Tento návod na obsluhu poskytuje dôležité pokyny pre prevádzku a údržbu všetkých strunových sekačiek Black & Decker série GL200/GL300.

- Vaša sekačka má nasledujúce výhody:
- Lhkú konštrukciu pre ľahké ovládanie a manévrovanie.
- Poistku vypínača zabraňujúcu náhodnému spusteniu.
- Výkonný motor fungujúci takmer vo všetkých podmienkach.
- Masívny kryt pre Vašu bezpečnosť.

ZOZNÁMTE SA SO SVOJOU SEKAČKOU

i Starostlivo si prečítajte celý návod, dodržujte všetky doporučené bezpečnostné predpisy pre sekačku pred jej použitím, v priebehu použitia a po použití, a udržiajte ju v dobrom prevádzkovom stave. Skôr než začnete so sekačkou pracovať, zoznámte sa s jej ovládacími prvkami, ale predovšetkým dbajte na to, aby ste vedeli, ako sekačku v prípade potreby zastaviť. Tento návod na obsluhu a všetku ďalšiu literatúru, ktorá bola dodaná so sekačkou, uschovajte pre prípad potreby.

POPIS

Nasleduje zoznam dielov, o ktorých sa bude hovoriť v tomto návode na obsluhu a ktoré sú zobrazené na obrázkoch:

1. Teleso sekačky
2. Páčka vypínača
3. Kryt vypínača
4. Otvory na prívod chladiaceho vzduchu
5. Nylonová struna
6. Ochranný kryt
7. Ostrie na skrátenie struny
8. Skrinka cievky
9. Štvorec
10. Šípka
11. Výstupok
12. Zárez (teleso sekačky)
13. Pružinový jazýček
14. Cievka
15. Otvor pre skrutku na upevnenie ochranného krytu
16. Zárez (skrinka cievky)
17. Vnútorňý kryt
18. Drážka

BEZPEČNOSTNÉ PREDPISY

Zácvik

- Nedovoľte, aby sekačku používali deti a osoby,

ktoré nie sú s týmto typom sekačky oboznámené, či osoby, ktoré si neprečítali tento návod na obsluhu.



- Počas prevádzky sa k sekačke nesmú priblížiť deti, zvieratá ani cudzie osoby - dbajte na to, aby boli najmenej 6 metrov od sekaného priestoru.
- Majte na pamäti, že osoba obsluhujúca sekačku nesie zodpovednosť za nehody či škody, spôsobené iným ľuďom či ich majetku.
- Vaša sekačka je konštruovaná iba pre použitie pri napájaní striedavým prúdom (zo siete) - nepokúšajte sa používať iný napájací zdroj.
- Sekačku pripájajte vždy do motorovej zásuvky - nikdy nie do svetelnej zásuvky.
- Nikdy neprenášajte sekačku za prívodný kábel a nefahajte za kábel, ak ho chcete vytiahnuť zo zásuvky. Chráňte prívodný kábel pred zdrojmi tepla, olejom a ostrými hranami. Pred použitím kontrolujte stav kábla, a ak je poškodený, nepoužívajte ho.

Príprava

- Chráňte si nohy a vždy noste pevnú obuv - čerstvo posekaná tráva je vlhká a šmyklavá.
- Gumová a plastická obuv zväčša Vašu bezpečnosť.
- Nepracujte so sekačkou naboso alebo v otvorených sandáloch.
- Používajte ochranné pomôcky. Pri práci so sekačkou noste ochranné okuliare a používajte prostriedok na ochranu sluchu, ak sa Vám zdá, že hladina hluku je nepríjemná.
- V prípade prašnosti noste kryt tváre.
- Noste dlhé nohavice, aby ste si chránili nohy - struna môže naraziť na cudzie teleso ležiace na trávniku alebo v smere sekania a vymrštíť ho.
- Pravidelne kontrolujte prívodný kábel, aby ste zistili, či nie je poškodený alebo opotrebovaný, a používajte ho len v dobrom stave.
- Dbajte na to, aby napájací kábel bol vždy mimo dosahu struny - neustále sledujte jeho polohu.
- Dbajte vždy na to, aby sekačka bola v bezpečnom prevádzkovom stave.
- Sekačku vždy vypnite a vyťahnite vidlicu zo zásuvky, ak došlo k poškodeniu napájacieho kábla alebo jeho zauzleniu.
- Pred použitím sekačku odpojte od prívodu elektrického prúdu a vizuálne skontrolujte, či je cievková súprava bezpečná. Do sekačky nikdy nevkladajte kovovú strunu.



- Vždy skontrolujte, či sa na trávniku alebo v smere sekania nenachádzajú konáre, kamene, drôty a iné predmety. Kontakt s takýmito predmetmi môže byť nebezpečný alebo môže poškodiť sekačku.
- Dbajte na to, aby ste sa nezranili ostrím na skrátenie struny.

Prevádzka



- Po uvoľnení páčky vypínača sekačka ešte krátky čas beží. Vždy ju nechajte, aby sa sama zastavila.
- Uvoľnením páčky vypínača sekačku vypnite a vytiahnite vidlicu zo zásuvky:
 - Vždy, keď nechávate sekačku bez dozoru.
 - Pred kontrolou, čistením, nastavením alebo odstraňovaním závad na sekačke.
 - Pred čistením struny.
 - Vždy, keď sekačka začne abnormálne vibrovať, preveďte okamžitú kontrolu.
 - Vždy, keď sekačka narazí na cudzí predmet - skontrolujte poškodenie a v prípade potreby preveďte opravu.
- Nepribližujte sa rukami či nohami k rotačným častiam sekačky.
- Sekačku spúšťajte opatrne a podľa pokynov a dbajte na to, aby ste vždy stáli mimo dosahu struny.
- Nepoužívajte sekačku za dažda a chráňte ju pred vlhkom. Ak je to možné, nepoužívajte sekačku na mokrú trávu.
- Sekačku používajte iba za denného svetla alebo pri dobrom umelom osvetlení.
- Ak sa struna otáča, neprechádzajte so sekačkou cez štrkové cesty alebo cestu.
- Dbajte na bezpečnú chôdzu, zvlášť na svahu.
- Svahy sekajte vždy priečne, nikdy nie smerom nahor alebo nadol.
- Pri zmene smeru na svahu dodržujte maximálnu opatnosť.
- Nesekejte príliš príkře svahy a vždy noste protišmykovú obuv.
- Vždy chodte so sekačkou pomaly a nebežte. Netlačte sekačku násilne pred sebou.
- Sekačku používajte vždy podľa tohto návodu na obsluhu. Sekačka je konštruovaná pre použitie v zvislej polohe a prípadné použitie iným spôsobom by mohlo viesť k zraneniu. Nikdy nepoužívajte sekačku v polohe na boku alebo strunou nahor.



- Nikdy nepracujte so sekačkou, ktorá má chybné kryty alebo štíty, a dbajte na to, aby bol kryt vždy nasadený.

Údržba a skladovanie

- Sekačku skladujte na suchom mieste, mimo dosahu detí.
- Na čistenie sekačky nepoužívajte riedidlá alebo čistiace prostriedky - trávu a nečistotu odstraňujte tupou škrabkou.
- Pred čistením odpojte sekačku zo siete.
- Nepoužívajte sekačku, ktorá má chybné akékoľvek súčasti - všetky chybné časti pred použitím nahradte novými.
- Všetky matice a skrutky musia byť pevne dotiahnuté, aby bola sekačka v bezpečnom prevádzkovom stave.
- Používajte iba náhradné diely a príslušenstvo doporučené firmou Black & Decker.

DVOJITÁ IZOLÁCIA



Toto elektrické náradie je úplne odizolované. To znamená, že dve na sebe nezávislé izolačné vrstvy Vás chránia pred tým, aby ste prišli do styku s kovovými časťami vodiacimi elektrický prúd. Je to dosiahnuté tým, že medzi elektrické a mechanické časti prístroja je umiestnená izolačná batéria. Takto Vám dvojitá izolácia poskytuje extrémnu ochranu pred elektrickým prúdom.

OPOTREBOVANÉ ELEKTRICKÉ NÁRADIE A OCHRANA ŽIVOTNÉHO PROSTREDIA

Keď príde deň, keď už nebudete môcť svoje elektrické náradie využívať tak intenzívne a bude potrebné ho vymeniť, prosíme myslíte na ochranu životného prostredia. Elektrické náradie nepatrí medzi normálny domový odpad, ale materiály v ňom obsiahnuté je nutné zúžitkovať spôsobom chrániacim životné prostredie. O podrobnostiach sa informujte v najbližšom servise Black & Decker.

PRÍPRAVA SEKAČKY NA POUŽITIE (OBR. B - D)

- Zo škatule vyberte sekačku, kryt a balíček so súčiastkami. Z balíčka vyberte skrutku na upevnenie ochranného krytu.
- B** • Ochranný kryt nasadte na skrinku cievky, pričom struna nesmie byť priškrípnutá medzi oboma súčastami.
- C** • Vyrovnajte štvorcovú značku na kryte so štvorcovou značkou na telese sekačky a tlačte kryt smerom nahor, až sa takmer dotkne spodnej strany telesa. Teraz otáčajte krytom v smere šípky.

SLOVENSKY

- D**
- Kryt je bezpečne nasadený, ak jeho výstupky zapadnú do zárezov v telese sekačky a zaklapne pružinová západka.
 - Keď je kryt v správnej polohe, nasadíte a dotiahnete skrutku na upevnenie ochranného krytu, ktorý prechádza otvorom do závitov v telese sekačky.
 - Aby sa zabránilo poškodeniu cievky pri preprave, je zabalená do polyetylénového obalu.

MONTÁŽ CIEVKY (OBR. E)

- E**
- Pretiahnite strunu otvorom vo vnútornom kryte a potom vyvlečte strunu zo zárezu v hornej ploche cievky.
 - Na cievku nasadíte vnútorný kryt.
 - Dbajte na to, aby pred nasadením cievky do unášača bola otvorom vo vnútornom kryte prevlečená dostatočná dĺžka struny.
 - Uchopte cievku do jednej ruky a druhou rukou uchopte unášač. Cievku nasadíte do unášača tak, že ju zatlačíte nadol v smere šípky (a) a otáčate ňou v smere hodinových ručičiek podľa šípky (b), až zaklapne na doraz.

AKO POUŽÍVAŤ SEKAČKU (OBR. 1 - 8)

Sekačku zapnete stlačením páčky vypínača. Vypnete ju uvoľnením páčky vypínača. Pre maximálne využitie sekačky, sa naučte nasledujúce postupy.

Nestrácajte trpezlivosť - najlepšie výsledky dosiahnete na základe skúseností a dodržovania týchto jednoduchých pravidiel:
Nepoužívajte sekačku bez ochranného krytu.

- 1
- 2 Nesekajte mokrú trávu, najlepšie výsledky dosiahnete, ak je tráva suchá.
- 3 Sekajte pod uhlom a špičkou nylonovej struny. Sekačka je vyvážená tak, aby fungovala pod týmto uhlom.
- 4 Sekačkou zľahka kývajte zo strany na stranu.
- 5 Sekačku nepreťažujte. Najlepšie funguje pri vysokých otáčkach.
- 6 Vysokú trávu odsekávajte zhora nadol.
- 7 Trávu sekajte po malých vrstvách.
- 8 Ak používate u sekačky predlžovací kábel, urobte na spoji uzol, aby ste zabránili náhodnému vytiahnutiu vidlice zo zástrčky v prípade zatiahnutia za kábel.

PREDĹŽENIE NYLONOVEJ STRUNY (OBR. F)

Poznámka: Pred prevádzkou sekačky s manuálnym posunom musí z krytu cievky vyčnievať minimálne 5cm nylonovej struny:

- Uchopte skrinku cievky pevne do jednej ruky, druhou rukou uchopte nylonovú strunu a vyvlečte ju zo zárezu.
- F**
- Vytiahnite nylonovú strunu zo skrinky cievky v smere šípky (a).
 - Vyťahujte nylonovú strunu zo skrinky cievky v smere šípky (b), kým nedosiahne okraj ochranného krytu, a potom stiahnite nylonovú strunu nadol do ďalšieho zárezu v skrinke cievky, ako to ukazuje šípka (c).

Poznámka: Ak pracujete so sekačkou po prvýkrát, tak ostrie uložené v ochrannom kryte odreže nadbytočnú strunu. To isté platí i pre akúkoľvek následnú úpravu dĺžky struny. Keďže struna odrezaná ostrím v ochrannom kryte môže byť vymrštená, je dôležité, aby dĺžka nadbytočnej struny bola čo najmenšia. Ak je vytiahnutá nadbytočná dĺžka struny, musí byť struna odrezaná až k vonkajšej strane ochranného krytu.

- Sekačka s manuálnym posunom je teraz pripravená na použitie.

NASADENIE NOVEJ CIEVKY NYLONOVEJ STRUNY (OBR. G)

- Vyberte cievku a vonkajší kryt zatlačením nadol a otočením proti smeru hodinových ručičiek v smere šípky.

Nasadíte novú plnú cievku podľa popisu v kapitole "Montáž krytu cievky". Prípadne môžete zaviesť novú nylonovú strunu do prázdnej cievky nasledujúcim spôsobom:

- G**
- Navlečte jeden koniec nylonovej struny do jedného zo zárezov v cievke a navijajte strunu na cievku v smere šípky (proti smeru hodinových ručičiek), kým nie je plná.
 - Nasadíte na cievku vnútorný kryt a vložte cievku do sekačky podľa popisu v kapitole "Montáž krytu cievky".

NÁHRADNÁ STRUNA

Novú cievku, obsahujúcu 5,5m nylonovej struny, je možné kúpiť u Vášho dealera firmy Black & Decker. Okrem toho sú k dispozícii náhradné struny s dĺžkou 25 až 50m.

V záujme maximálnej spoľahlivosti nikdy nepoužívajte hrubšiu alebo tenšiu strunu (napr. rybársky vlasec, čo by viedlo k poruche motora alebo k zníženiu výkonnosti sekania).

STAROSTLIVOSŤ A ÚDRŽBA

- Pre maximálny výkon udržiajte nylonovú strunu, cievku a otvory na prívod chladiaceho vzduchu v telese sekačky v čistote. Na odstránenie trávy a miazgy či inej nečistoty používajte suchý štetec alebo handričku.
- Plastové diely je možné čistiť jemným mydlom a handričkou navlhčenou v teplej vode. Nepoužívajte žiadne saponáty, čistiace prostriedky či rozpúšťadlá obsahujúce chemikálie, ktoré by mohli plast vážne poškodiť. Nestriekajte sekačku vodou.
- Pretože tento nástroj obsahuje samomazacie ložiská, nie je mazanie nutné.

ODSTRAŇOVANIE ZÁVAD

Pred kontrolou závad vypnite sekačku zo siete.

- Ak Vaša sekačka vibruje, vyberte cievku a nasadte ju do novej polohy. Ak sa tým problém neodstráni, skúste vybrať cievku a previniť nylonovú strunu, a potom ju vložte naspäť.
- Ak sa sekačka nerozbehne, skontrolujte, či sú všetky káble riadne prepojené. Ak to nepomôže, skontrolujte najprv motorovú zásuvku, a potom skontrolujte zapojenie vidlice a zástrčky predlžovacieho kábla.

AKO POSTUPOVAŤ V PRÍPADE NUTNEJ OPRAVY STRUNOVEJ SEKAČKY

Prípadnú opravu sekačky vyžiadajte u servisnej organizácie, ktorá je uvedená na poslednej strane tohto návodu.

OPOTREBOVANÉ ELEKTRICKÉ NÁRADIE A OCHRANA ŽIVOTNÉHO PROSTREDIA



Ak jedného dňa zistíte, že náradie je potrebné vymeniť alebo je nepoužiteľné, myslite na ochranu životného prostredia. Odborný servis Black & Decker prevezme od Vás staré náradie a naloží s ním takým spôsobom, ktorý chráni životné prostredie.

ZÁRUKA BLACK & DECKER - 1 ROK

Blahoželáme Vám k zakúpeniu tohoto vysoko kvalitného výrobku Black & Decker. Náš záväzok ku kvalite zahŕňa v sebe samozrejme tiež naše služby zákazníkom. Preto ponúkame záručnú dobu ďaleko presahujúcu minimálne požiadavky vyplývajúce zo zákona. Kvalita tohoto prístroja nám umožňuje ponúknuť Vám rozšírenú záručnú dobu v trvaní 12 mesiacov. Ak sa objavia akékoľvek materiálové alebo výrobné chyby v priebehu 12 mesiacov od zakúpenia prístroja, ručíme za ich bezplatné odstránenie, prípadne, podľa nášho uváženia, bezplatnú výmenu prístroja za nasledujúcich podmienok:

- Prístroj bude dopravený (spolu s originálnym záručným listom Black & Decker.

- A s dokladom o nákupe) do jedného z poverených servisných stredísk.
- Black & Decker, ktoré sú autorizované k vykonávaniu záručných opráv.
- Prístroj bol používaný iba s originálnym príslušenstvom alebo prídavnými zariadeniami značiek Black & Decker, BBW či Piranha, ktoré je vyslovene doporučené ako vhodné na použitie spolu s prístrojmi Black & Decker.
- Prístroj bol používaný a udržiavaný v súlade s návodom na obsluhu.
- Na prístroji nie sú badateľné žiadne príčiny poškodenia spôsobené opotrebovaním, ktoré bolo zavinené nadmerným používaním.
- Motor prístroja nebol preťažovaný a nie sú badateľné žiadne následky poškodenia vonkajšími vplyvmi.
- Do prístroja nebolo zasahované nepovolanou osobou. Osoby povolane tvorí personál poverených servisných stredísk Black & Decker, ktoré sú autorizované k vykonávaniu záručných opráv.

Záruka sa nevzťahuje na spotrebné príslušenstvo (vrtáky, skrutkovacie nástavce, pilové kotúče, hobľovacie nože, brúsne kotúče, pilové listy, brúsny papier a pod.) Naviac servis Black & Decker poskytuje na všetky vykonávané opravy a vymenené náhradné diely ďalšiu servisnú záručnú dobu v trvaní 6 mesiacov.

NAŠA POLITIKA SLUŽBY ZÁKAZNÍKOM

Spokojnosť zákazníka s výrobkom a servisom je náš najvyšší cieľ. Kedykoľvek budete potrebovať radu či pomoc, obráťte sa s dôverou na náš najbližší servis Black & Decker, kde Vám vyškolený personál poskytne naše služby na najvyššej úrovni.

OZNÁMENIE O ZHODE S NORMAMI EÚ

Týmto oznamujeme, že elektrické náradie Black & Decker **GL200, GL300, GL320, GL325, GL330, GL335, GL555, GL565, ST20, ST22, ST23, ST25, ST32** zodpovedá normám 89/392/EEC, 89/336/EEC, EN55014, 73/23/EEC, EN55104, EN60335 Lpa/akustický tlak 108dB(A), Lwa/akustický výkon 95dB(A) Stála efektívna hodnota zrýchlenia $2,5\text{m/s}^2$

Brian Cooke - technický námestník
Black & Decker, Spennymoor, Co Durham, DL16 6JG UK

Firma Black & Decker sa neustále usiluje o zdokonalovanie tohto výrobku, a preto si vyhradujeme právo zmeniť jeho špecifikácie bez predchádzajúceho upozornenia.



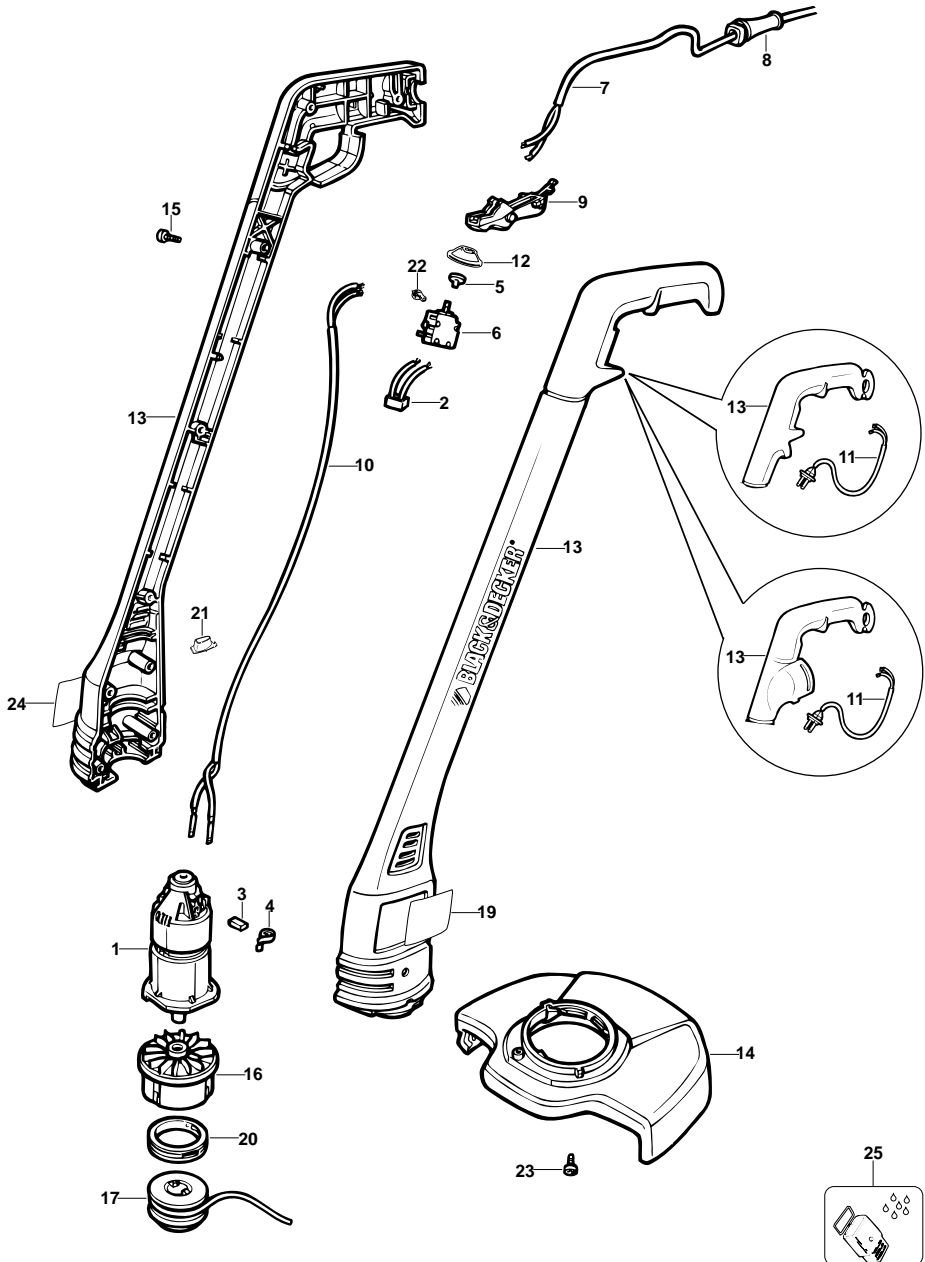



-
- GB WARRANTY CARD • D GARANTIEKARTE • CZ ZÁRUČNÍ LIST
 - H JÓTÁLLÁSI JEGY • LT GARANTINIS TALONAS • LV GARANTIJAS TALONS
 - PL KARTA GWARANCYJNA • RUS ГАРАНТИЙНЫЙ ТАЛОН • SK ZÁRUČNÝ LIST
-

12

- GB month • D Monate • CZ měsíců • H hónap • LT mėnesiai
- LV mēneši • PL miesiące • RUS месяца • SK mesiacov

GB	Serial No.	Date of sale	Selling stamp/signature
D	Seriennummer	Verkaufsdatum	Stempel/Unterschrift
CZ	Výrobní kód	Datum prodeje	Razítko prodejny/podpis
H	Gyári szám	A vásárlás napja	Pecset helye/aláírás
LT	Serijos numeris	Pardavimo data	Pardavėjo antspaudas/parašas
LV	Sērija numurs	Pārdošanas datums	Pārdevēja zīmogs/paraksts
PL	Numer seryjny	Data sprzedaży	Stempel/podpis
RUS	Серийный номер	Дата продажи	Печать торговой организации/Подпись
SK	Číslo série	Dátum predaja	Pečiatka predajne/podpis

GB

Service address - England
210 Bath Road, Slough
Berkshire SL1 3YD UK
Tel.: 01753 511234
Fax: 01753 551155

D

Service-Adresse - Deutschland
Richard-Klinger-Straße
65510 Idstein
Tel.: 06126 210
Fax: 06126 21601

CZ

Adresy servisu
Band Servis, Klášterského 2
CZ-14300 Praha 4
Tel.: 02-4021230
Fax: 02-4021231

CZ

Band Servis
K. Pasekám 4440
CZ-76001 Zlín
Tel.: 067-44898/46841
Fax: 067-44733

H

Márkaszervíz: Rotel Kft.
1163 Budapest
(Sashalom) Thököly út 16.
Tel.: 1-403-2260
Fax: 1-404-0014

LT

Remonto dirbtuvių adresas
Black & Decker
Žirmūnų 139a, 2012 Vilnius
Tel.: 73-7359
Fax: 73-7473

LV

Servisa adrese
S.I.A. Baltija "4x4", Brīvības 21/3,
LV - 1050 Rīga
Tel.: 371-7334098, 7334302, 7334246
Fax: 371-7334364

PL

Adres serwisu centralnego
ERPATECH, ul. OBOZOWA 61
01-418 Warszawa
Tel./fax: 022-363342
Fax: 022-363352

RUS

Адреса сервисных центров
В.О. "Мосфильм", 129226, г. Москва,
ул. Сергея Эйзенштейна, дом 8
ст. метро "ВДНХ"
тел. (095) 181-61-02

RUS

ООО "Северо-Западная
Сервисная станция"
199053, г. Санкт - Петербург, В.О.,
Съездовская линия, дом 29,
ст. метро "Василеостровская"
тел. (812) 213-36-47
факс (812) 327-46-08

RUS

UA ЭСКО
Украина 252039, Киев
ул. Изюмская, д. 5
тел. (00380) 44 269 4883

SK

Adresa servisu
Band Service, Paulínska ul. 22
SK-91701 Trnava
Tel.: 0805/511063

GB Documentation of the warranty repair • **D** Dokumentation der Garantiereparatur
• **CZ** Dokumentace záruční opravy • **H** A garanciális javítás dokumentálása • **LT** Garantinių
remontų dokumentacija • **LV** Garantijas remonta dokumentācija • **PL** Przebieg napraw
gwarancyjna • **RUS** Сведения о гарантийном ремонте • **SK** Záznamy o záručných opravách

GB	No.	Date of receipt for repair	Date of repair	Repair order no.	Defect	Stamp/Signature
D	Nr.	Annahmedatum	Reparaturdatum	Auftragsnummer	Defekt	Stempel/Unterschrift
CZ	Číslo	Datum příjmu	Datum opravy	Číslo zakázky	Závada	Razítko/Podpis
H	Sorszám	Bejelentés időpontja	Javítási időpont	Javítási munkalapszám	Hiba jelleg oka	Pecset/Aláírás
		Jótállás új határideje				
LT	Nr.	Registracijos data	Remonto data	Remonto Nr.	Defektas	Antspaudas/Parašas
LV	N.p.k.	Pienemšanas datums	Remonta datums	Remonta dokumenta numurs	Defekti	Zīmogs/Paraksts
PL	Nr.	Data zgłoszenia	Data naprawy	Nr. zlecenia	Przebieg naprawy	Stempel/Podpis
RUS	№	Дата поступления	Дата выполнения ремонта	Номер заказа	Неисправность	Печать/Подпись
SK	Číslo dodávky	Dátum nahlásenia	Dátum opravy	Číslo objednávky	Popis poruchy	Pečiatka/Podpis



NICHT GEEIGNET FÜR PROFESSIONELLE ANWENDUNG

UPOZORNĚNÍ - URČENO PRO KUTILY

A KÉZISZERSZÁM IPARSZERŰ HASZNÁLATRA NEM AJÁNLOTT

NEPROFESIONALIEMS DARBAMS - VARTOJANT IRANKI
PROFESIONALIEMS DARBAMS, GARANTIJA NETAIKOMA

NARZĘDZIE TYLKO DLA MAJSTERKOWICZÓW

ЭЛЕКТРОИНСТРУМЕНТ ТОЛЬКО ДЛЯ БЫТОВОГО
ИСПОЛЬЗОВАНИЯ

UPOZORNENIE - URČENÉ PRE DOMÁCICH MAJSTROV

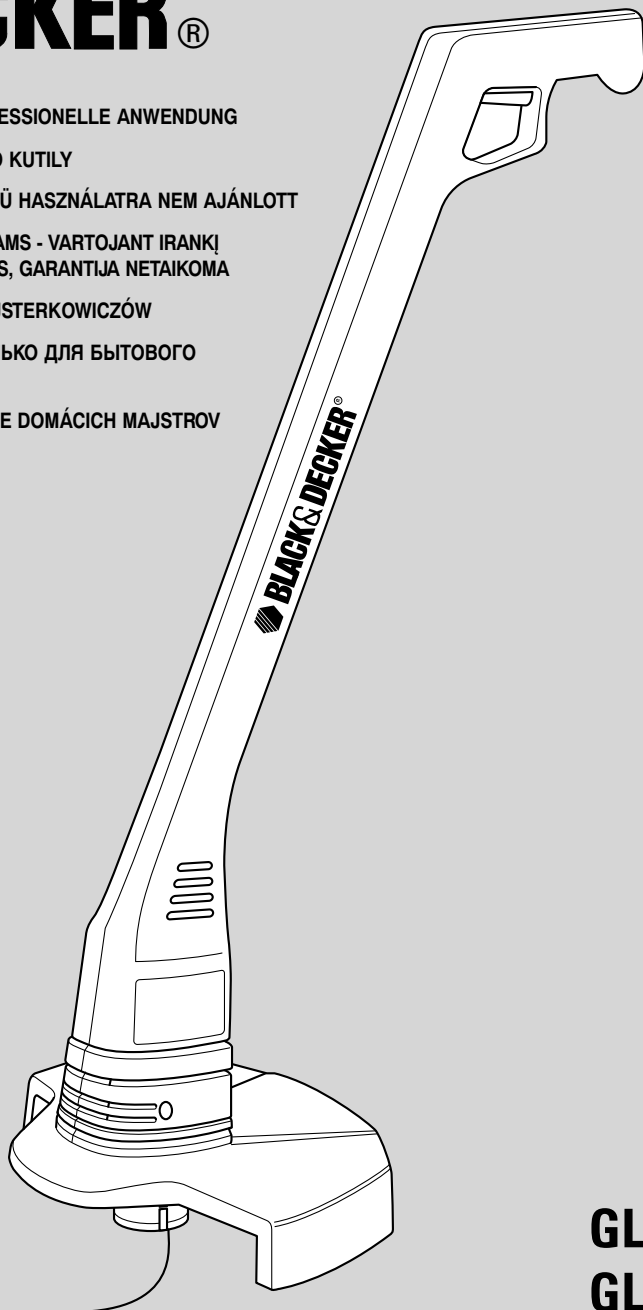

GL200
GL300

Deutsch

Česky

Magyar

Lietuvių kalba

Polski

Русский язык

Slovensky

