

**Upozornenie !**  
**Určené pre domácich**  
**majstrov.**

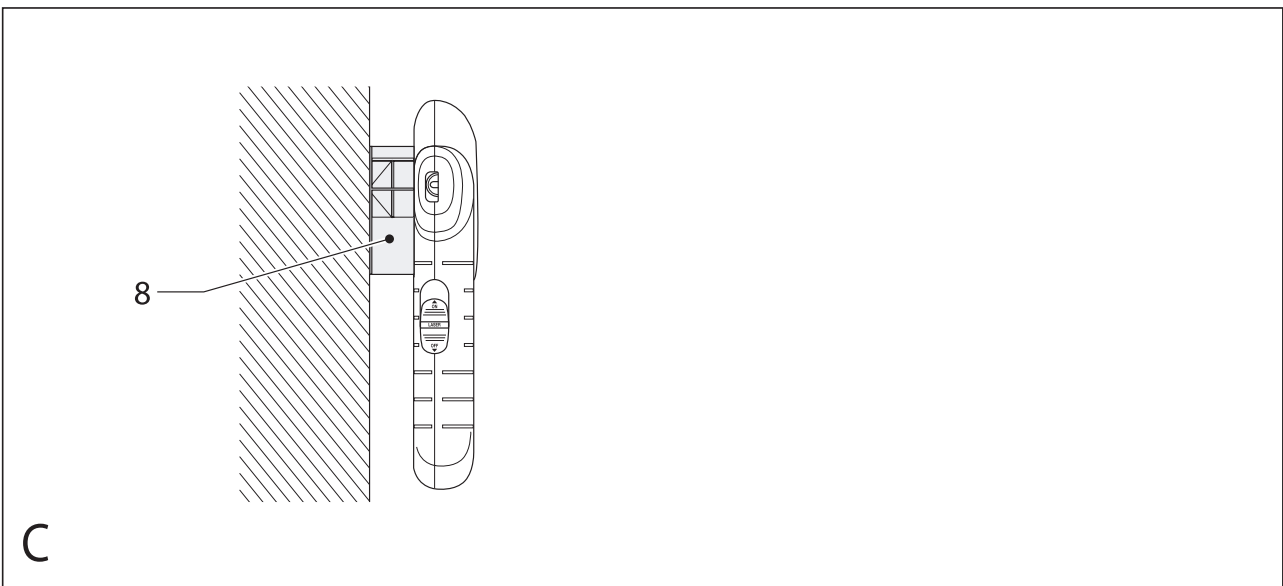

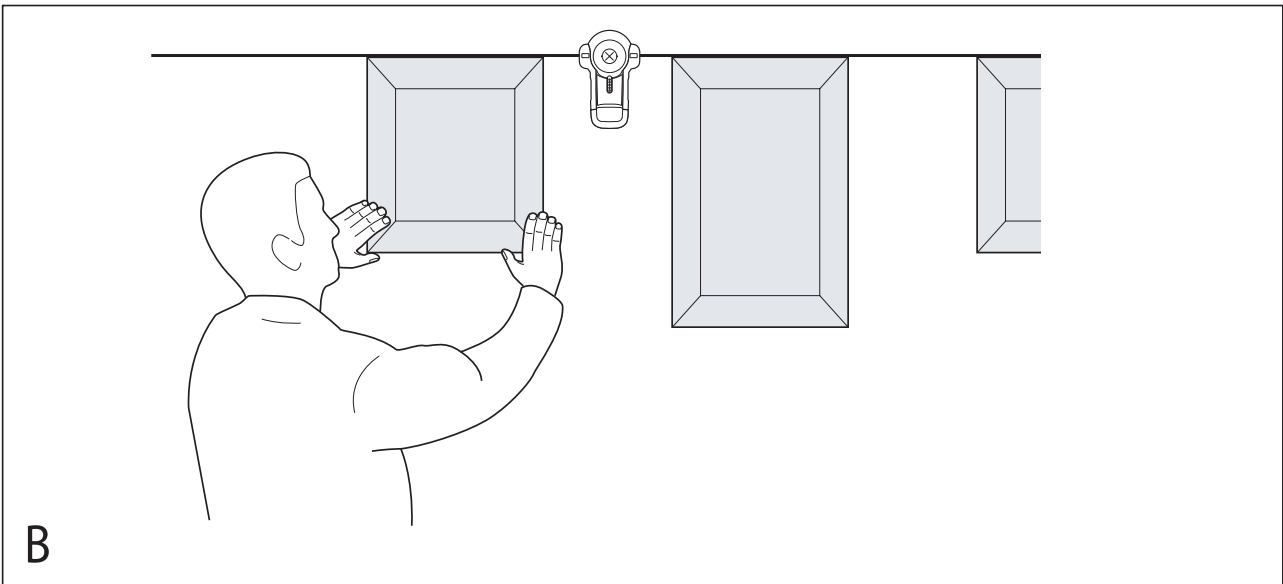

D

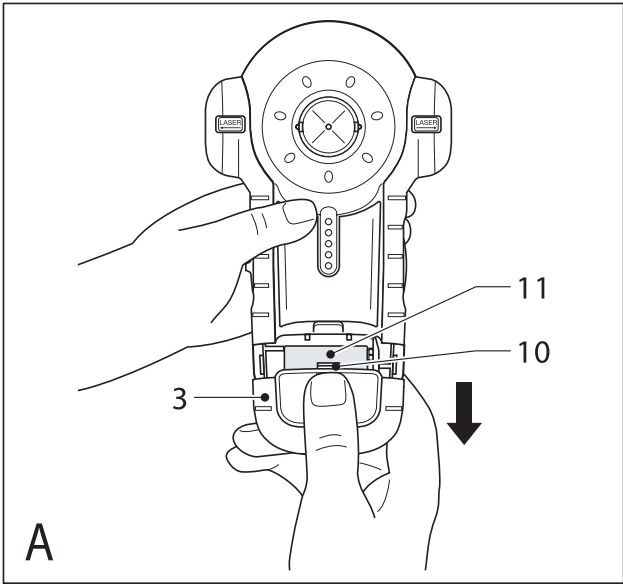
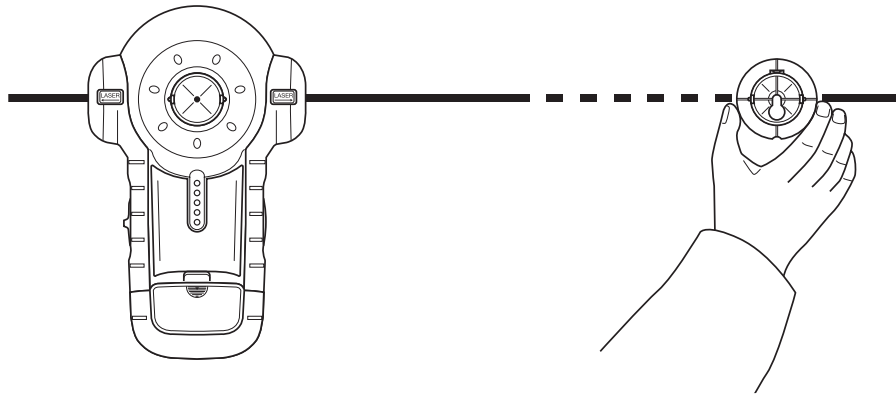
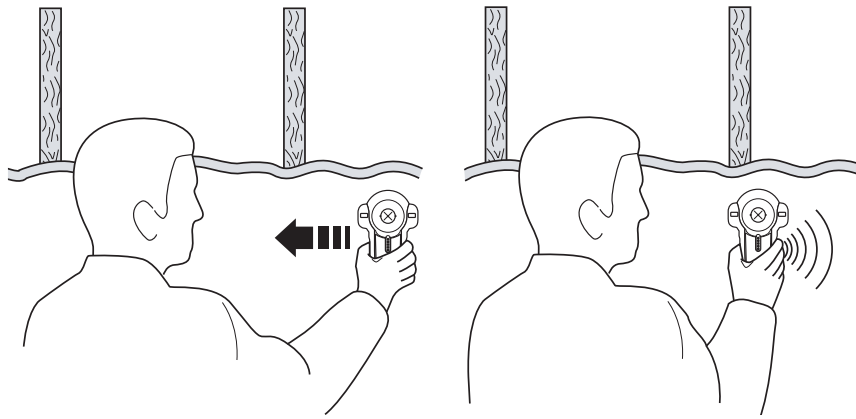

E

## Použitie výrobku

Tento výrobok Black & Decker je určený na projekciu laserových lúčov pri remeselníckych aplikáciách a na detekciu skrytých klinčekov a potrubí. Tento výrobok je určený len na spotrebiteľské použitie.

## Bezpečnostné pokyny

- **Varovanie!** Pri použití elektrického náradia napájaného batériou by mali byť vždy dodržované základné bezpečnostné pokyny, vrátane nasledujúcich, aby ste znížili riziko vzniku požiaru, riziko úniku z batérií, riziko úrazu elektrickým prúdom alebo iného poranenia.
- Pred použitím tohto výrobku si starostlivo preštudujte celý tento návod.
- Tento návod uschovajte pre prípadné ďalšie použitie.

### Udržujte čistotu v pracovnom priestore

Neporiadok na pracovnom stole a v jeho okolí môže viesť k spôsobeniu nehody.

### Berte ohľad na okolie pracovnej plochy

Nevystavujte prístroj dažďu. Nepracujte s náradím v podmienkach s vysokou vlhkosťou. Zaistite si kvalitné osvetlenie pracovnej plochy. Nepoužívajte náradie v blízkosti horľavých alebo výbušných kvapalín a plynov.

### Udržujte deti mimo dosahu

Nedovoľte deťom, ostatným osobám alebo zvieratám, aby sa dostali do blízkosti náradia a aby se ho dotýkali.

### Vhodne sa obliekajte

Nenoste voľné oblečenie alebo šperky, tieto môžu byť zachytené pohybujúcimi sa časťami náradia.

Ak pracujete vonku, používajte pokiaľ možno gumené rukavice a nekĺzavú obuv. Ak máte dlhé vlasy, používajte vhodnú pokrývku hlavy.

### Prvky osobnej ochrany

Vždy používajte ochranné okuliare. Ak sa pri práci s náradím práši alebo pokiaľ odlietavajú drobné čiastočky materiálu, používajte proti prachu ochranný štít alebo respirátor. Pri nadmernej hlučnosti používajte vhodnú ochranu sluchu.

### Neprekážajte sami sebe

Pri práci vždy udržiajte vhodný a pevný postoj.

### Buďte stále pozorní

Stále sledujte, čo robíte. Premýšľajte.

Pokiaľ ste unavení, prácu prerušte.

### Upnite si riadne obrobnok

Na pripevnenie obrobnok používajte svorky alebo zverák. Je to bezpečnejšie a umožňuje to obsluhu náradia oboma rukami.

### Používajte vhodné náradie

Použitie tohto náradia je popísané v tomto návode. Nepreťažujte malé náradia alebo prídavné zariadenia pri práci, ktorá je určená pre výkonnejšie náradie. Náradie bude pracovať lepšie a bezpečnejšie, ak sa bude používať vo výkonnostnom rozsahu, pre ktorý bolo určené. Náradie nepreťažujte.

**Varovanie!** Použitie iného príslušenstva alebo prídavného zariadenia a prevádzkanie iných pracovných operácií než

je odporúčané v tomto návode môže zapríčiniť poranenie obsluhy.

### Kontrola poškodených častí

Pred každým použitím náradie starostlivo skontrolujte, či nie je poškodené. Skontrolujte vychýlenie a uloženie pohybujúcich sa častí, opotrebované časti a ďalšie prvky, ktoré môžu ovplyvniť prevádzku náradia. Uistite sa, či bude náradie riadne pracovať a či bude riadne prevádzať určenú funkciu. Ak je náradie alebo jeho akákoľvek časť poškodená, nepoužívajte ho. Ak nefunguje hlavný spínač, náradie nepoužívajte. Zničené kryty a iné poškodené diely nechajte vymeniť v značkovom servise. Nikdy neprevádzkajte žiadne opravy sami.

### Zabráňte neúmyselnému spusteniu

Neprenášajte náradie s prstom na hlavnom spínači.

### Uskladnenie nepoužívaného náradia

Ak náradie a batérie nepoužívate, musia byť uskladnené na suchom mieste a tiež vhodne zabezpečené, mimo dosahu detí.

### Prevádzajte údržbu starostlivo

Z dôvodu bezpečnejšej a výkonnejšej prevádzky udržiajte náradie v čistote a v bezchybnom technickom stave. Dodržujte všetky pokyny na prevádzanie údržby a na výmenu príslušenstva. Udržiajte všetky ovládacie prvky čisté, suché a neznečistené olejom alebo mazivami.

### Opravy

Toto elektrické náradie zodpovedá platným bezpečnostným normám. Opravy môžu byť prevádzané iba kvalifikovanými mechanikmi s použitím originálnych náhradných dielov. Nedodržanie tohto postupu môže značne ohroziť užívateľa.

### Ďalšie bezpečnostné pokyny týkajúce sa laserov

- Tento laserový prístroj zodpovedá triede 2 podľa normy EN 60825-1:1994+A11. Nenahradzujte laserovú diódu diódou iného typu. Ak je prístroj poškodený, zverte jeho opravu značkovému servisu.
- Nepoužívajte laser za iným účelom, než je projekcia laserových lúčov.
- Vystavenie zraku pôsobeniu laserového lúča triedy 2 je považované za bezpečné len v prípade, že nepresiahne táto doba 0,25 sekundy. Reflexy očných viečok bežne poskytujú dostatočnú ochranu. Vo vzdialenosti väčšej než 1 m zodpovedá tento laser triede 1 a preto je považovaný za úplne bezpečný.
- Nikdy sa do laserového lúča nepozerajte zámerne a priamo.
- K sledovaniu laserového lúča nepoužívajte optické prístroje.
- Nenastavujte prístroj do takej výšky, aby mohol laserový lúč prechádzať cez osoby vo výške ich hláv.
- Nedovoľte deťom, aby sa približovali do blízkosti lasera.

### Ďalšie bezpečnostné pokyny týkajúce sa štandardných batérií

- Nikdy sa nepokúšajte tieto batérie rozoberať.
- Neskladujte tieto batérie na miestach, kde môže teplota prekročiť 40°C.
- Ak chcete batérie vyhodiť, dodržujte pokyny uvedené

v časti "Ochrana životného prostredia". Nevhadzujte batérie do ohňa a nespáľujte ich.

- V extrémnych podmienkach môže dochádzať k únikom z batérií. Ak zistíte na povrchu batérie prítomnosť kvapaliny, postupujte nasledovne:
  - Opatrne kvapalinu zotrite pomocou handričky. Dbajte na to, aby nedošlo ku kontaktu kvapaliny s pokožkou.

## Popis

1. Hlavný spínač (laser)
2. Hlavný spínač (detektor stípečkov)
3. Kryt batérie
4. Diódy
5. Držiak vložiek
6. Značkovacia/závesná vložka
7. Montážna vložka
8. Dištančná vložka
9. Výstupné otvory laserového lúča

## Montáž

### Vloženie batérie (obr. A)

- Stisnite uvoľňovacie tlačidlo (10) a vyberte z prístroja kryt batérie (3).
- Pripojte batériu ku konektoru. Väčší konektor batérie pripojte k menšej konektorovej svorke.
- Nasadte kryt a dbajte na to, aby došlo k jeho riadnemu uzavetiu.

### Nasadenie a vybratie vložiek

Vložky sa používajú na vytvorenie značky na rovnej priamke alebo na zavesenie prístroja na sadrokartónovú dosku pomocou dodávaného čapu. Montážna vložka sa používa na zavesenie prístroja na iné typy stien pomocou skrutky alebo klinčeka. Dištančná vložka sa používa na predĺženie laserového lúča.

#### Nasadenie

- Umiestnite vložku do držiaka v zadnej časti prístroja.
- Zarovnajte drážky na vložke s výstupkami na držiaku vložky.
- Dbajte na to, aby došlo k riadnemu nasadeniu vložky.

#### Vybratie

- Stisnite vložku v mieste drážok a držte ju stlačenú.
- Stiahnite vložku z držiaka.

## Použitie

### Použitie vyrovnávacej funkcie pomocou laserového lúča (obr. B)

- Umiestnite prístroj na stenu podľa uvedeného nákresu.
- Nastavte spínač (1) do hornej polohy, aby došlo k zapnutiu prístroja.
- Pohybuje s prístrojom, aby došlo k nevyhnutnému vyrovnaniu laserových lúčov.
- Ak je to nutné, zaveste prístroj na stenu pomocou vhodnej vložky.

**Poznámka:** laserové lúče budú zarovnané iba v prípade, ak nie je prístroj vychýlený o viac než 5° z vertikálnej polohy.

Použitie dištančnej vložky (obr. C)

Ak potrebujete laserový lúč predĺžiť, použite dištančnú vložku podľa uvedeného nákresu.

**Poznámka:** Ak je použitá dištančná vložka, nemôže sa použiť detektor kovov.

Zlepšenie viditeľnosti laserového lúča (obr. D)

Ak je z dôvodu horších svetelných podmienok laserový lúč zle viditeľný, môžete na zvýraznenie laserového lúča použiť jednu z vložiek podľa uvedeného nákresu.

### Použitie funkcie detektora stípečkov (obr. E)

Túto funkciu môžete použiť na vyhľadávanie drevených a kovových klinčov, ktoré sú zakryté sadrokartónovými doskami s hrúbkou až 18 mm.

- Nasadte na prístroj značkovaciu vložku (6).
- Umiestnite prístroj na stenu podľa uvedeného nákresu.
- Držte stlačený hlavný spínač (2).

Pri kalibrácii prístroja sa rozsvieti dióda (4) a zaznie jedno pípnutie. Po ukončení kalibrácie:

- Pomaly posúvajte prístroj v horizontálnom smere. Dbajte na to, aby nedochádzalo k nakláňaniu alebo k zdvíhaniu prístroja.
- Hneď ako sa rozsvetia červené diódy (4), spomaľte a posúvajte prístroj ďalej, pokiaľ sa nezvzve zvukový signál a pokiaľ sa nerozsvieti horná zelená dióda.

Takto budete upozornení na polohu jednej hrany klinčeka.

- Označte si polohu tohto bodu pomocou otvoru v značkovacej vložke (6).
- Pohybuje ďalej prístrojom, pokiaľ diódy nezhasnú.
- Zatiaľ čo držíte stále stlačený hlavný spínač (2), pohybuje prístrojom v opačnom smere.
- Hneď ako sa rozsvetia červené diódy (4), spomaľte a posúvajte prístroj ďalej, pokiaľ sa nezvzve zvukový signál a pokiaľ sa nerozsvieti horná zelená dióda.

Takto budete upozornení na polohu ďalšej hrany klinčeka.

- Označte si polohu tohto bodu pomocou otvoru v značkovacej vložke (6).

Stred klinčeka sa nachádza medzi týmito dvoma značkami.

## Ochrana životného prostredia



Triedenie odpadu. Tento výrobok nesmie byť likvidovaný spolu s bežným komunálnym odpadom.

Ak nebudete náradie Black & Decker ďalej používať alebo ak chcete náradie nahradiť novým, nelikvidujte toto náradie v bežnom komunálnom odpade. Odovzdajte výrobok do miestnej zberne triedeného odpadu.



Triedený odpad umožňuje recykláciu a opätovné využitie použitých výrobkov a obalových materiálov. Opätovné použitie recyklovaných

materiálov pomáha chrániť životné prostredie pred znečistením a znižuje spotrebu surovín.

Miestne predpisy môžu upravovať spôsob likvidácie domácich elektrických spotrebičov v miestnych zberniach alebo v mieste nákupu výrobku.

Po ukončení životnosti výrobkov Black & Decker poskytuje spoločnosť Black & Decker možnosť recyklácie týchto výrobkov. Ak chcete využiť túto službu, dopravte prosím Vaše nepotrebné výrobky do značkového servisu, kde na vlastné náklady zaistia ich recykláciu a ekologické spracovanie.

Adresu najbližšieho značkového servisu nájdete u svojho značkového predajcu Black & Decker na adrese, ktorá je uvedená v tomto návode. Prehľad autorizovaných servisov Black & Decker a rovnako ďalšie informácie týkajúce sa nášho popredajného servisu môžete nájsť tiež na internetovej adrese: **www.2helpU.com**

### Batérie



Ak chcete náradie vyhodiť, musíte z neho vytiahnuť batérie a musíte s nimi zaobchádzať podľa platných predpisov týkajúcich sa ochrany životného prostredia.

Umiestnite batérie do vhodného balenia, ktoré zaistí, aby nemohlo dôjsť ku skratovaniu ich kontaktov. Odneste batérie do miestnej recyklačnej stanice.

### Technické údaje

		LZR1
Napätie	V	9
Veľkosť batérie		6LR61
Trieda lasera		II
Prevádzková teplota°C	0 - 40	
Hmotnosť	kg	0,45

### Vyhlásenie o zhode



LZR1

Spoločnosť Black & Decker prehlasuje, že tento výrobok zodpovedá nasledujúcim normám: 98/37/EC, 89/336/EEC, 73/23/EEC, EN 50144, EN 55014, EN 50260

Peter Holmes,  
riaditeľ technického vývoja  
BDCI, 4/F, 2 Dai Wang Street  
Tai Po Industrial Estate  
Tai Po NT, Hong Kong

## Politika služieb zákazníkom

Spokojnosť zákazníka s výrobkom a servisom je náš najvyšší cieľ.

Kedykoľvek budete potrebovať radu či pomoc, obráťte sa s dôverou na náš najbližší servis Black & Decker, kde Vám vyškolený personál poskytne naše služby na najvyššej úrovni.

## Záruka Black & Decker 2 roky

Blahoželáme Vám k zakúpeniu tohto kvalitného výrobku Black&Decker.

Náš záväzok ku kvalite zahŕňa v sebe samozrejme tiež naše služby zákazníkom.

Preto ponúkame záručnú dobu ďaleko presahujúcu minimálne požiadavky vyplývajúce zo zákona.

Kvalita tohto prístroja nám umožňuje ponúknuť Vám **2 ročnú záruku istoty**. Ak sa objavia akékoľvek materiálové, alebo výrobné chyby v priebehu 24 mesiacov od zakúpenia prístroja, ručíme za ich bezplatné odstránenie, prípadne, podľa nášho uváženia, bezplatnú výmenu prístroja za nasledujúcich podmienok:

- Prístroj bude dopravený (spolu s originálnym záručným listom Black & Decker a s dokladom o nákupe), do jedného z poverených servisných stredísk Black & Decker, ktoré sú autorizované na vykonávanie záručných opráv.
- Prístroj bol používaný iba s originálnym príslušenstvom alebo prídavnými zariadeniami a príslušenstvom BBW či Piranha, ktoré je vyslovene odporúčané ako vhodné na použitie spolu s prístrojom Black & Decker.
- Prístroj bol používaný a udržiavaný v súlade s návodom na obsluhu.
- Prístroj nevykazuje žiadne príčiny poškodenia spôsobené opotrebovaním.

Naviac servis Black & Decker poskytuje na všetky vykonávané prevedené opravy a vymenené náhradné diely ďalšiu servisnú záručnú dobu v trvaní 6 mesiacov.

Záruka sa nevzťahuje na spotrebné príslušenstvo (vrtáky, skrutkovacie nástavce, pílové kotúče, hobľovacie nože, brúsne kotúče, pílové listy, brúsny papier a pod.) ani na príslušenstvo prístroja poškodené opotrebovaním.

Toto náradie nie je vhodné pre profesionálne použitie.

## Black & Decker

Stará Vajnorská cesta 8

831 04 Bratislava 3

Slovenská republika

Tel.: +421 2 446 38 121, 3

Fax: +421 2 446 38 122

[www.blackanddecker.sk](http://www.blackanddecker.sk)

[www.dewalt.sk](http://www.dewalt.sk)

[informacie@blackanddecker.sk](mailto:informacie@blackanddecker.sk)

Právo na prípadné zmeny vyhradené.

**02/2007**

**BLACK & DECKER**

Stará Vajnorská cesta 8  
831 04 Bratislava  
Slovenská republika  
Tel.: 00421 2 446 38 121,3  
www.blackanddecker.sk  
www.dewalt.sk  
informacie@blackanddecker.sk

Fax: 00421 2 446 38 122

**BAND SERVIS**

Paulínska 22  
917 01 Trnava  
Tel.: 00421 33 551 10 63  
www.bandservis.sk  
p.talajka@bandservis.sk

Fax: 00421 33 551 26 24

**BAND SERVIS**

Garbiarska 5  
040 01 Košice  
Tel.: 00421 55 623 31 55  
bandserviske@zoznam.sk

**BLACK & DECKER**

Kláštorského 2  
143 00 Praha 412 – Modřany  
Česká Republika  
Tel.: 00420 2 444 02 450  
00420 2 417 76 655,6  
Servis: 00420 2 444 03 247  
www.blackanddecker.cz  
www.dewalt.cz  
recepce@blackanddecker.cz

Fax: 00420 2 417 70 204

**BAND SERVIS**

K Pasekám 4440  
760 01 Zlín  
Tel.: 00420 577 008 550,1  
www.bandservis.cz  
bandservis@bandservis.cz

Fax: 00420 577 008 559



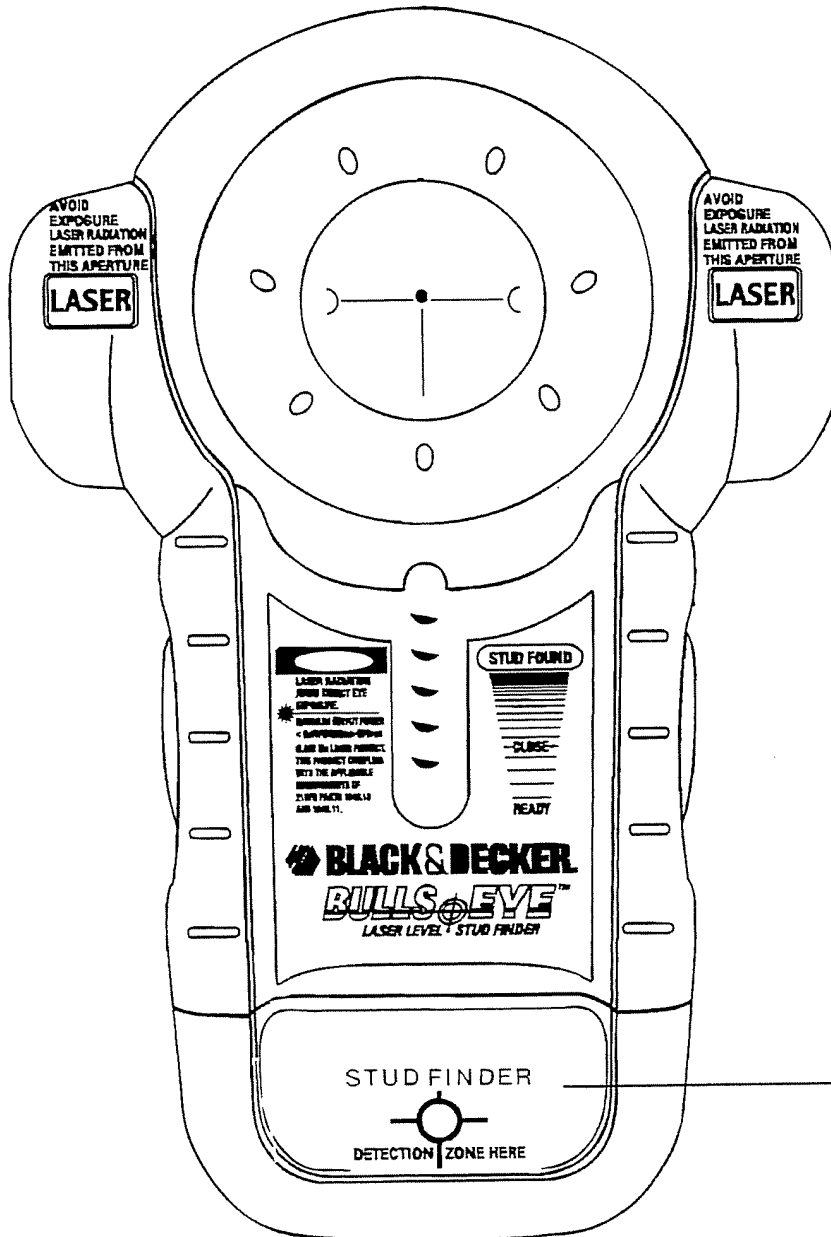
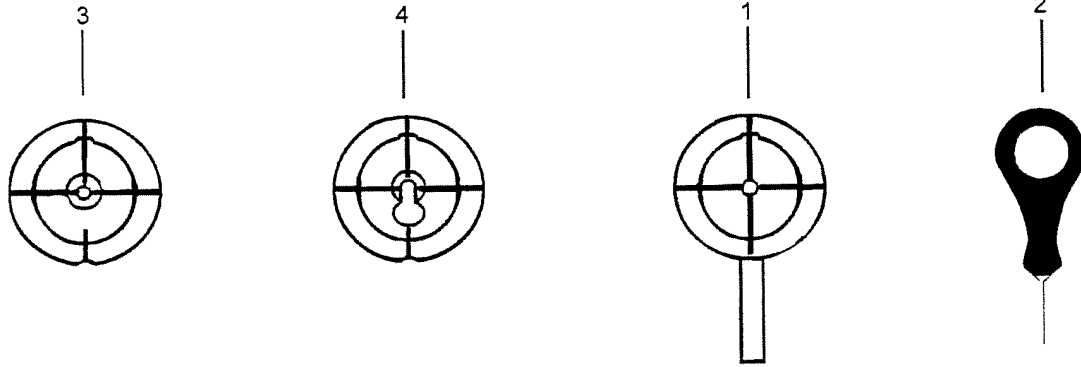



**CZ** ZÁRUČNÍ LIST

**PL** KARTA GWARANCYJNA

**H** JÓTÁLLÁSI JEGY

**SK** ZÁRUČNÝ LIST



**BLACK &  
DECKER**®

**CZ** měsíců  
**H** hónap

**24**

**PL** miesiące  
**SK** mesiacov

<b>CZ</b>	Výrobní kód	Datum prodeje	Razítko prodejny Podpis
<b>H</b>	Gyári szám	A vásárlás napja	Pecset helye Aláírás
<b>PL</b>	Numer seryjny	Data sprzedaży	Stempel Podpis
<b>SK</b>	Číslo série	Dátum predaja	Pečiatka predajne Podpis

(CZ)

Adresy servisu  
Band Servis  
Klásterského 2  
CZ-14300 Praha 4  
Tel.: 00420 2 444 03 247  
Fax: 00420 2 417 70 204

Band Servis  
K Pasekám 4440  
CZ-76001 Zlín  
Tel.: 00420 577 008 550,1  
Fax: 00420 577 008 559  
<http://www.bandservis.cz>

(H)

Black & Decker Központi  
Garanciális-és Márkaszerviz  
1163 Budapest  
(Sashalom) Thököly út 17.  
Tel.: 403-2260  
Fax: 404-0014

(PL)

Adres serwisu centralnego  
ERPATECH  
ul. Obozowa 61  
01-418 Warszawa  
Tel.: 022-8620808  
Fax: 022-8620809

(SK)

Adresa servisu  
Band Servis  
Paulínska ul. 22  
SK-91701 Trnava  
Tel.: 00421 33 551 10 63  
Fax: 00421 33 551 26 24

(CZ) Dokumentace záruční opravy

(PL) Przebieg napraw gwarancyjnych

(H) A garanciális javítás dokumentálása

(SK) Záznamy o záručných opravách

CZ	Číslo	Datum příjmu	Datum zakázky	Číslo zakázky	Závada	Razítko Podpis
H	Sorszám	Bejelentés időpontja	Javítási időpont	Javítási munkalapszám	Hiba jelleg oka	Pecset Aláírás
	Jótállás új határideje					
PL	Nr.	Data zgłoszenia	Data naprawy	Nr. zlecenia	Przebieg naprawy	Stempel Podpis
SK	Číslo dodávky	Dátum nahlásenia	Dátum opravy	Číslo objednávky	Popis poruchy	Pečiatka Podpis