

BLACK & DECKER®

SIGHT LINE™ LASER LEVEL

INSTRUCTION MANUAL

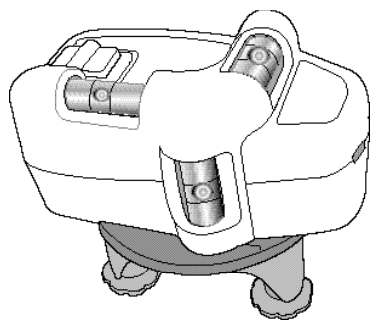

Catalog No. BDL210S

BEFORE RETURNING THIS PRODUCT FOR ANY REASON PLEASE CALL 1-800-544-6986

IF YOU SHOULD HAVE A QUESTION OR EXPERIENCE A PROBLEM WITH YOUR BLACK & DECKER PRODUCT, CALL 1-800-544-6986

BEFORE YOU CALL, HAVE THE FOLLOWING INFORMATION AVAILABLE, CATALOG No., TYPE No., AND DATE CODE (e.g. 20000130M). IN MOST CASES, A BLACK & DECKER REPRESENTATIVE CAN RESOLVE YOUR PROBLEM OVER THE PHONE. IF YOU HAVE A SUGGESTION OR COMMENT, GIVE US A CALL. YOUR FEEDBACK IS VITAL TO BLACK & DECKER.

SAVE THIS MANUAL FOR FUTURE REFERENCE.

VEA EL ESPAÑOL EN LA CONTRAPORTADA.

INSTRUCTIVO DE OPERACIÓN, CENTROS DE SERVICIO Y PÓLIZA DE GARANTÍA. ADVERTENCIA: LÉASE ESTE INSTRUCTIVO ANTES DE USAR EL PRODUCTO.

Cat No. BDL210S Form # 587795-00 REV. 1 (OCT-04) Copyright © 2004 Black & Decker Printed in China

WARNING: Read and understand all instructions. Failure to follow all instructions listed below may result in electric shock, fire and/or serious personal injury.

SAVE THESE INSTRUCTIONS

Safety Instructions

DANGER: Laser Radiation, avoid direct eye exposure, serious eye injury can result.

- Do not use optical tools such as a telescope or transit to view the laser beam.
- Position the laser so unintentional eye contact will be avoided.
- Do not operate the laser around children or allow children to operate the laser.
- Do not disassemble. Modifying the product in any way can increase the risk of laser radiation.

WARNING: Use of controls or adjustments or performance of procedures other than those specified in this manual may result in hazardous laser radiation exposure.

- Do not operate in explosive atmospheres, such as in the presence of flammable liquids, gases, or dust.
- Use only with the specifically designated batteries. Use of any other batteries may create a risk of fire.
- Store idle product out of reach of children and other untrained persons. Lasers are dangerous in the hands of untrained users.
- Use only accessories that are recommended by the manufacturer for your model. Accessories that may be suitable for one laser, may create a risk of injury when used on another laser.
- Repairs and servicing MUST be performed by a qualified repair facility. Repairs performed by unqualified personnel could result in serious injury.
- Do not remove or deface warning labels. Removing labels increases the risk of exposure to radiation.
- For indoor use only.
- This product is intended for use in a temperature range of 41°F(5°C) - 104°F(40°C).

CAUTION: Use caution when drilling, nailing or cutting into walls, floors and ceilings which may contain electrical wiring or pipes. **Always turn off the power when working near electrical wires.**

CAUTION: Use of controls or adjustments or performance of procedures other than those specified in this manual may result in hazardous laser radiation exposure.

First Aid Measures for Bubble Vial Content

In case of skin contact, flush with soap and water. In case of eye contact, flush with flowing water.

If swallowed, get medical help.

Material Safety Data Sheet (MSDS) available from 1-800-544-6986.

The label on your tool may include the following symbols.

Vvolts mWmilliwatts
nmwavelength in nanometers IIIa.....Class IIIa Laser

Installing the Battery

Insure laser on/off switch is in the full off position. Remove the battery compartment cover (E). Insert 2 fresh AA batteries making sure to match (+) and (-) terminals correctly. Replace the battery compartment cover.

WARNING: Batteries can explode, or leak, and can cause injury or fire.

To reduce this risk:

- Carefully follow all instructions and warnings on the battery label and package.
- Always insert batteries correctly with regard to polarity (+ and -), marked on the battery and the equipment.
- Do not short battery terminals.
- Do not charge batteries.
- Do not mix old and new batteries. Replace all of them at the same time with new batteries of the same brand or type.
- Remove dead batteries immediately and dispose of per local codes.
- Do not dispose of batteries in fire.
- Keep batteries out of reach of children.
- Remove batteries if the device will not be used for several months.

SAVE THESE INSTRUCTIONS

For your convenience and safety, the following labels are on your laser.
Se protéger contre toute exposition – Des radiations laser sont émises par cette ouverture.
Evite la exposición a la radiación láser emitida por esta apertura.

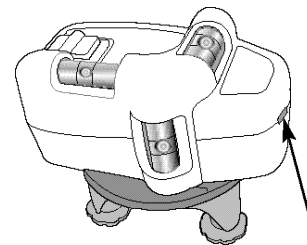
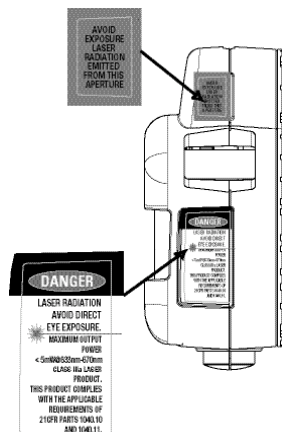

Avoid exposure-Laser radiation emitted from this aperture.
Se protéger contre toute exposition – Des radiations laser sont émises par cette ouverture
Evite la exposición a la radiación láser emitida por esta apertura.

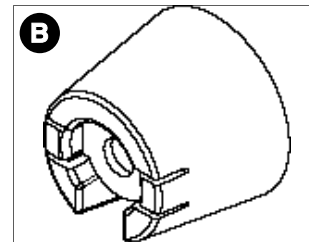
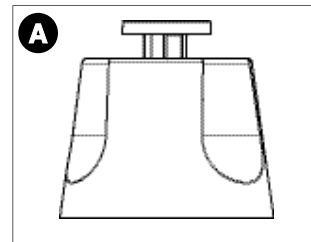

FEATURES

- A.) Push Pin Hanger
- B.) Keyhole Hanger
- C.) Laser Stand
- D.) Laser On/Off Button
- E.) Battery Compartment Cover
- F.) Magnetic Mount
- G.) Bubble Vials
- H.) Laser Line

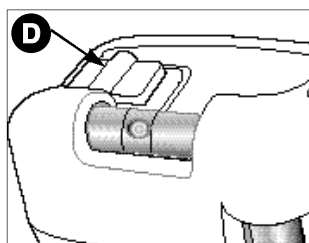
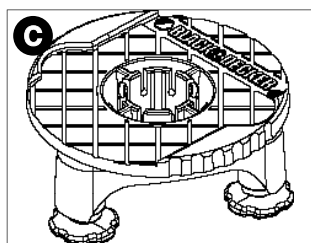

CARACTÉRISTIQUES

- A.) Dispositif de fixation à tige rétractable
- B.) Dispositif de fixation à oeillet
- C.) Pied laser
- D.) Bouton Marche/Arrêt du laser
- E.) Couvercle du boîtier des piles
- F.) Fixation magnétique
- G.) Bulles
- H.) Faisceau laser

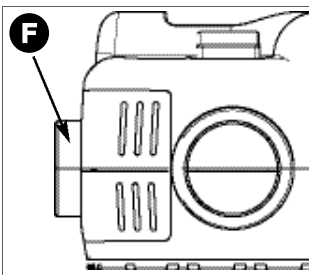
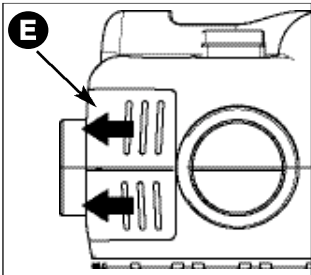

CARACTERÍSTICAS

- A.) Colgador con chavetas
- B.) Colgador con orificio para tornillo
- C.) Pie para el láser
- D.) Botón de encendido y apagado del láser
- E.) Cubierta del compartimiento de pilas
- F.) Montaje magnético
- G.) Niveles de burbuja
- H.) Línea láser

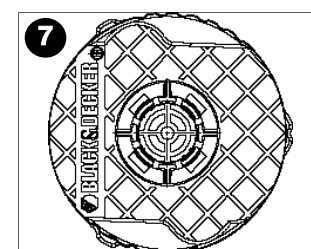
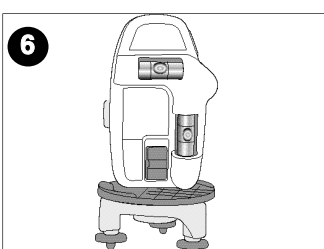
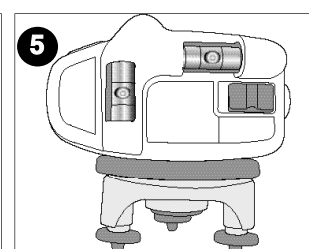
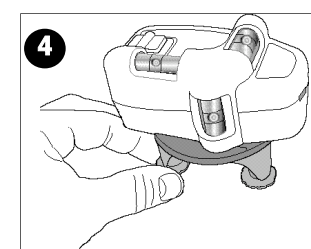
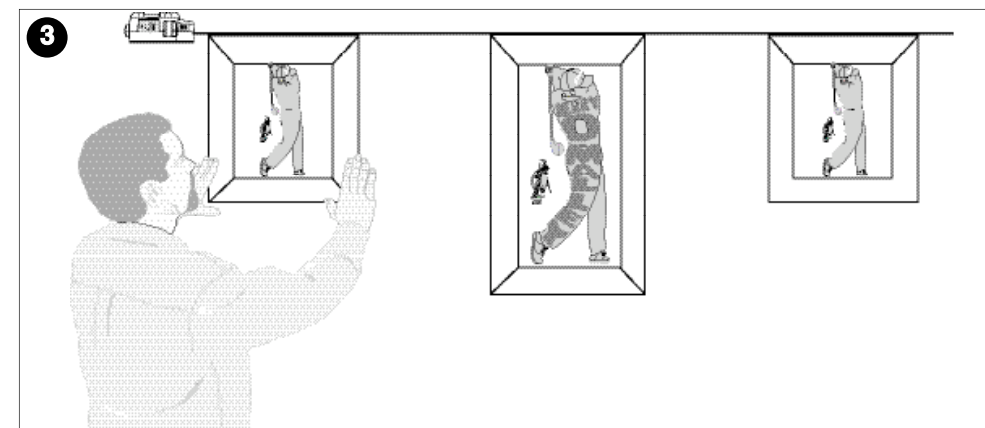
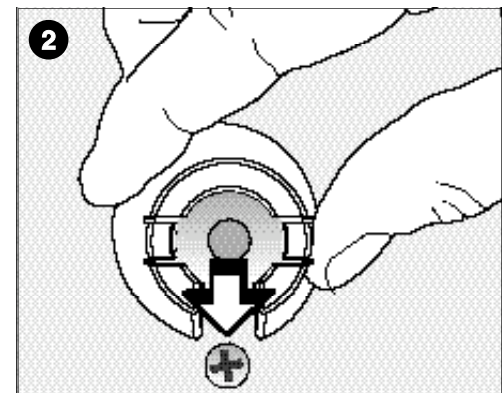
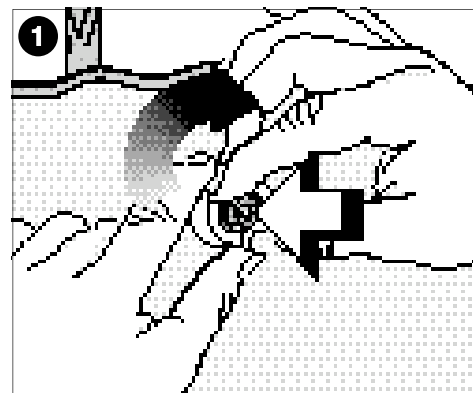
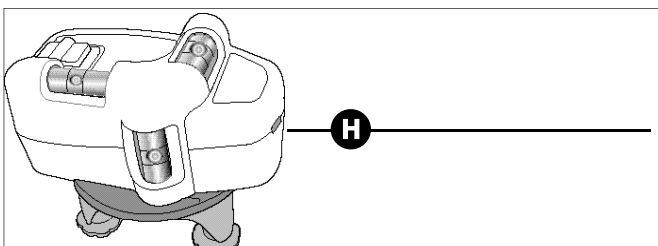
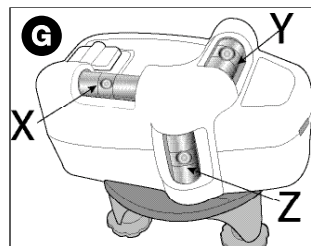

Operating Instructions

Push Pin Hanger

⚠ CAUTION: Pin is sharp and should be handled with care. **NOTE:** The push pin hanger (A) can only be used for drywall, NOT other surfaces including plaster. To press pin into drywall, place the hanger against the drywall surface and rotate the center section in a clockwise direction until it stops. While maintaining pressure on pin base, insert pin straight and seat firmly against drywall as shown in **Figure 1**. The push pin should always be pushed in by hand and never driven by a hammer. To remove pin from wall, pull straight out.

⚠ CAUTION: Always be sure push pin is retracted when not in use.

Keyhole Hanger

The keyhole hanger (B) is used in conjunction with a screw which is driven into the wall as illustrated in **Figure 2**.

Laser

The laser can be used in many orientations. **Figure 3** illustrates a typical application for the Laser Level when it is wall mounted.

Leveling

Wall mounting to push pin hanger or keyhole hanger: Always make sure the push pin hanger or the keyhole hanger are securely attached to the wall. Attach the magnetic base (F) of the laser to either the push pin hanger or the keyhole hanger (as shown in Figure 8). Push the laser on/off switch (D) to activate the laser line. Rotate the laser to center the horizontal or vertical bubble vials. Be sure the laser is firmly attached to either of the hangers before removing support.

Straight Line Projection:

Free hand operation on any flat surface: Push the laser on/off switch (D) to activate the laser line. Hold the laser firmly against a flat surface, project laser line through the appropriate marks (common use is laying tile).

⚠ DANGER: Laser Radiation, avoid direct eye exposure.

Adjustable Laser Stand

The laser can be mounted onto the adjustable stand in any of the three ways illustrated in **Figures 4, 5 or 6**. To level the laser once it has been mounted to the stand, turn the appropriate adjustment wheel on any of the three legs as shown in **Figure 4**. Using the stand, the laser can be adjusted to project horizontal (Figure 4) and vertical (Figure 5) lines and plumb dot (Figure 6) as well as projecting through the crosshair of the bull's-eye (Figure 7).

The center of the stand is designed with a crosshair bull's-eye (**Figure 7**) which can be helpful when you want to center the stand over a given point of reference.

To project a horizontal line, vials X and Y should be leveled. To project a vertical line vial Z should be leveled. To project plumb dot, vials X and Z should be leveled.

Helpful Hints

- If the laser light becomes dim or is no longer visible when the switch is in the on position check or change the battery.
- The laser produces a line with a dot in the center. The dot in the laser line aligns directly with the laser.
- The metal base on the laser has been machined to insure flatness for accurate leveling.
- The laser lines are only level on the wall against which the unit is held or hung. The short line visible on any adjacent wall is not level. The same is true for straight line projection on a floor or wall, the short line on any adjacent wall is not level.
- The laser unit can be used as a spirit (bubble) level. The levels are calibrated to the lasers metal base.
- The laser unit only generates level lines when held or hung against a vertical surface.
- Make sure laser is as square as possible to flat surface to ensure proper line projection.
- Brightness of area may effect line visibility.
- Be aware that extreme temperature changes can cause movement or shifting of building structures, equipment, etc. which can effect accuracy. Verify your set-up before each use as the laser may have moved.
- This product is not recommended for outdoor use.

Storage

Always store the laser level indoors.

Maintenance

Use only mild soap and damp cloth to clean the tool. Never let any liquid get inside the tool; never immerse any part of the tool into a liquid.

IMPORTANT: To assure product SAFETY and RELIABILITY, repairs, maintenance and adjustment (other than those listed in this manual) should be performed by authorized service centers or other qualified service organizations, always using identical replacement parts.

Accessories

⚠ WARNING: The use of any accessory not recommended for use with this tool could be hazardous.

Service Information

All Black & Decker Service Centers are staffed with trained personnel to provide customers with efficient and reliable power tool service. Whether you need technical advice, repair, or genuine factory replacement parts, contact the Black & Decker location nearest you. To find your local service location, refer to the yellow page directory under "Tools—Electric" or call: **1-800-544-6986** or visit www.blackanddecker.com

Full Two-Year Home Use Warranty

Black & Decker (U.S.) Inc. warrants this product for two years against any defects in material or workmanship. The defective product will be replaced or repaired at no charge in either of two ways.

The first, which will result in exchanges only, is to return the product to the retailer from whom it was purchased (provided that the store is a participating retailer). Returns should be made within the time period of the retailer's policy for exchanges (usually 30 to 90 days after the sale). Proof of purchase may be required. Please check with the retailer for their specific return policy regarding returns that are beyond the time set for exchanges.

The second option is to take or send the product (prepaid) to a Black & Decker owned or authorized Service Center for repair or replacement at our option. Proof of purchase may be required. Black & Decker owned and authorized Service Centers are listed under "Tools-Electric" in the yellow pages of the phone directory and available on our website www.blackanddecker.com.

This warranty does not apply to accessories. This warranty gives you specific legal rights and you may have other rights which vary from state to state. Should you have any questions, contact the manager of your nearest Black & Decker Service Center. This product is not intended for commercial use.

FREE WARNING LABEL REPLACEMENT: If your warning labels become illegible or are missing, call 1-800-544-6986 for a free replacement.

NIVEAU LASER SIGHT LINE^{MC}

GUIDE D'UTILISATION

N° de catalogue BDL210S

AVANT DE RETOURNER LE PRODUIT
POUR QUELQUE RAISON QUE CE SOIT,
COMPOSER LE

1 800 544-6986

⚠ AVERTISSEMENT : Lire, comprendre et suivre toutes les directives précisées ci-dessous afin d'éviter les risques de choc électrique, d'incendie ou de blessure grave.

CONSERVER CES DIRECTIVES

Consignes de sécurité

⚠ DANGER : Radiation laser ; éviter tout contact direct avec les yeux ; des lésions oculaires sérieuses pourraient en résulter.

- Ne pas utiliser un dispositif optique, tel qu'un télescope ou une lunette de passage, pour examiner le faisceau laser.
- Installer le laser de sorte que tout contact involontaire avec les yeux soit évité.
- Ne pas utiliser le laser en présence d'un enfant, ni autoriser les enfants à utiliser le laser.
- Ne pas démonter. Le fait de modifier l'appareil de quelque façon que ce soit augmente les risques de radiation laser.

⚠ AVERTISSEMENT : Le fait d'utiliser des commandes, d'effectuer des réglages ou de suivre des procédures autres que celles décrites dans les présentes pourrait entraîner des risques d'exposition aux rayonnements.

- Ne pas utiliser dans une atmosphère explosive, comme en présence de liquide, de gaz ou de poussière inflammable.
- N'utiliser que des piles spécialement conçues à cet effet; l'usage de tout autre type de pile pourrait entraîner des risques d'incendie.
- Lorsqu'on n'utilise pas le produit, le ranger hors de la portée des enfants ou des personnes non qualifiées; les lasers sont dangereux entre les mains de personnes inexpérimentées.
- N'utiliser que les accessoires recommandés par le fabricant pour le modèle concerné; un accessoire destiné à un laser particulier peut devenir dangereux lorsqu'il est utilisé avec un autre.
- La réparation et l'entretien DOIVENT être effectués dans un centre de service autorisé ou par du personnel qualifié; toute opération d'entretien ou de réparation effectuée par une personne non qualifiée pourrait entraîner des blessures graves.
- Ne pas retirer ni abîmer les étiquettes d'avertissement; le fait de retirer les étiquettes augmentera les risques d'exposition aux rayonnements laser.
- Usage intérieur seulement.
- Ce produit a été conçu pour être utilisé à des températures ambiantes variant de 5°C (41°F) à 40°C (104°F).

⚠ MISE EN GARDE : Faire très attention au moment de percer, découper ou planter des clous dans un mur ou un plafond qui pourrait contenir des câbles ou fils électriques. **Toujours couper le courant avant de commencer à travailler à proximité de fils électriques.**

⚠ MISE EN GARDE : Le fait d'utiliser des commandes, d'effectuer des réglages ou de suivre des procédures autres que celles décrites aux présentes pourrait entraîner des risques d'exposition aux rayonnements.

Premiers soins relatifs au contenu des bulles

En cas de contact avec la peau, rincer abondamment à l'eau savonneuse. En cas de contact avec les yeux, rincer abondamment à l'eau claire. En cas d'ingestion, voir un médecin.

Pour obtenir la fiche toxicologique de ce produit (Material Safety Data Sheet – MSDS), téléphoner au **1-800-544-6986**.

L'étiquette apposée sur l'outil peut afficher les symboles suivants :

Vvolts MWmilliwatts
nm.....longueur d'onde IIIa..... Laser de classe IIIa
exprimée en nanomètres

Installation de la pile

S'assurer que l'interrupteur marche-arrêt du laser est bien enclenché en position d'arrêt. Retirer le couvercle du compartiment de la pile (E). Insérer 2 piles AA neuves en s'assurant d'aligner les symboles des bornes positives (« + ») et négatives (« - »); remettre le couvercle en place.

⚠ AVERTISSEMENT : Les piles peuvent exploser ou fuir, et posent des risques de blessure ou d'incendie. Pour réduire ces risques :

- Suivre attentivement toute instruction ou tout avertissement inclus sur l'étiquette ou l'emballage des piles.
- Lors de leur installation, toujours respecter la polarité (+ et -) inscrite sur les piles et le matériel.
- Ne pas court-circuiter les bornes.
- Ne pas recharger les piles.
- Ne pas mélanger des piles neuves avec des piles usagées. Les remplacer toutes en même temps avec des piles de la même marque ou du même type.
- Retirer les piles mortes immédiatement et s'en défaire conformément à la réglementation locale.
- Ne pas jeter de piles au feu.
- Conserver les piles hors de la portée des enfants.
- Retirer les piles lorsque l'appareil n'est pas utilisé pendant plusieurs mois.

CONSERVER CES DIRECTIVES

Mode d'emploi

Dispositif de fixation à tige rétractable

⚠ MISE EN GARDE : la tige est pointue et doit être manipulée prudemment.

REMARQUE : Le dispositif de fixation à tige rétractable (A) ne peut être utilisé que sur du placoplâtre. (et NON sur d'autres surfaces comme le plâtre). Pour fixer la tige dans le placoplâtre, disposer le dispositif de fixation contre la surface en placoplâtre et faire tourner la partie centrale vers la droite jusqu'à arrêt complet. Tout en maintenant une certaine pression sur la base de la tige, pousser la tige tout droit et la fixer fermement contre le placoplâtre comme illustré en **Fig. 1**. La tige rétractable doit toujours être enfoncée à la main et jamais au marteau. Pour retirer la tige du mur, la tirer tout droit en avant.

⚠ MISE EN GARDE : Toujours s'assurer que la tige rétractable est bien rétractée lorsqu'elle n'est pas utilisée.

Dispositif de fixation à oeillet

Le dispositif de fixation à oeillet (B) est utilisé en conjonction avec une vis qui est enfoncée dans le mur comme illustré en **Fig. 2**.

Laser

Le laser peut être orienté dans bien des directions. La **figure 3** illustre une application typique du niveau laser lorsque ce dernier est fixé au mur.

Mise à niveau

Fixation à l'aide du dispositif de fixation à tige rétractable ou à oeillet : Toujours s'assurer que le dispositif de fixation à tige rétractable ou à oeillet est fermement ancré au mur. Rattacher la base magnétique (F) du laser au dispositif de fixation à tige rétractable ou à oeillet (Fig. 8). Pousser sur l'interrupteur marche/arrêt (D) pour activer le faisceau du laser. Faire tourner le laser pour centrer les bulles horizontalement ou verticalement. S'assurer que le laser est fermement ancré à l'un ou l'autre dispositif de fixation avant de retirer le support.

Imported by
Black & Decker (U.S.) Inc.,
701 E. Joppa Rd.
Towson, MD 21286 U.S.A.



See 'Tools-Electric'
- Yellow Pages -
for Service & Sales



MANUAL DE INSTRUCCIONES

ANTES DE DEVOLVER ESTE PRODUCTO POR CUALQUIER RAZON LE ROGAMOS LLAME AL (55) 5326-7100

⚠ ADVERTENCIA: Lea todas las instrucciones hasta comprenderlas. No ajustarse-- a las -instrucciones- siguientes- puede ser causa de choque eléctrico, incendio o lesiones corporales graves.

CONSERVE ESTAS INSTRUCCIONES

Instrucciones de seguridad

⚠ PELIGRO: Radiación láser: evite la exposición directa de los ojos; podría causar serias lesiones oculares.

- No utilice herramientas ópticas tales como telescopios o niveles topográficos para ver el rayo láser.
- Coloque el láser de modo que se evite el contacto no intencional con los ojos.
- No opere el láser en la presencia de niños ni permita que niños operen el láser.
- No desarme. Cualquier modificación al producto puede aumentar el riesgo de exposición a radiación láser.

⚠ ADVERTENCIA: El uso de los controles, su ajuste o realización de otros procedimientos, fuera de los especificados en este manual, puede resultar en una peligrosa exposición a radiación láser

- No opere en ambientes explosivos, tales como en presencia de líquidos, gases o polvos inflamables.
- Sólo utilice las pilas específicamente designadas. El uso de cualquier otro tipo de pila puede crear un riesgo de incendio.
- Cuando no esté en uso, almacene el producto fuera del alcance de niños y otras personas no capacitadas en su funcionamiento. Los láseres son peligrosos en manos de personas no capacitadas.
- Utilice sólo aquellos accesorios que hayan sido recomendados por el fabricante para su modelo. Algunos accesorios pueden ser apropiados para un modelo de láser pero pueden crear un riesgo de lesión cuando se utilizan con otro modelo.
- Toda reparación o servicio técnico DEBE ser realizado por un centro de servicio calificado. Reparaciones realizadas por personal no calificado podrían resultar en lesiones graves.
- No quite ni escriba sobre las etiquetas de advertencia. El hacer esto aumenta el riesgo de exposición a radiación.
- Sólo para uso al interior.
- Este producto ha sido diseñado para ser utilizado en un rango de temperatura de 5 °C (41 °F) - 40 °C (104 °F).

⚠ PRECAUCIÓN: Tenga cautela cuando taladre, clave o corte a través de paredes, suelos y techos que puedan contener cableado eléctrico o cañerías. Apague siempre la corriente cuando trabaje cerca de cables eléctricos.

⚠ PRECAUCION: El uso de los controles, su ajuste o realización de otros procedimientos, fuera de los especificados en este manual, puede resultar en una peligrosa exposición a radiación láser.

Primeros auxilios para el contenido del nivel de burbuja de aire

En caso de contacto con la piel, lavar con abundante agua y jabón. En caso de contacto ocular, enjuague con agua del chorro. De ingerirse, buscar atención médica.

Hoja de datos de seguridad (Material Safety Data Sheet - MSDS) disponible llamando al **1-800-544-6986**.

La etiqueta de su herramienta puede incluir los siguientes símbolos :

V	voltios	mW.....	milivatios
nm	longitud de onda en nanómetros	IIIa.....	láser Clase IIIa

Instalación de la pila

Asegúrese que el conmutador de encendido y apagado del láser esté apagado. Retire la tapa del compartimiento de pilas (E). Inserte 2 pilas AA nuevas y asegúrese de hacer corresponder los terminales (+) y (-) correctamente. Reponga la cubierta del compartimiento de pilas.

⚠ ADVERTENCIA: Las pilas pueden explotar o tener fugas y pueden causar lesiones o incendios. Para reducir el riesgo:

- Siga bien todas las instrucciones y advertencias en la etiqueta y el paquete de la pila.
- Siempre inserte las pilas correctamente, fijándose que los terminales estén alineados correctamente con la polaridad (+ y -) marcada en la pila y el equipo.
- No haga cortocircuito con los terminales de la pila.
- No cargue las pilas.
- No mezcle pilas viejas con pilas nuevas. Cámbielas todas al mismo tiempo por pilas nuevas de la misma marca o tipo.
- Si las pilas se gastan completamente, retírelas de inmediato y disponga de ellas de acuerdo a los códigos locales.
- No queme las pilas.
- Mantenga las pilas fuera del alcance de niños.
- Si el dispositivo no será utilizado por varios meses, retire las pilas.

CONSERVE ESTAS INSTRUCCIONES

Instrucciones de funcionamiento

Colgador con chavetas

⚠ PRECAUCIÓN: La clavija tiene una punta afilada por lo que debe ser manejada con cuidado. **NOTA:** El colgador con chavetas (A) sólo puede utilizarse en muro seco, NO debe ser utilizado en otras superficies, incluyendo el yeso. Para clavar la chaveta en el muro seco, coloque el colgador contra la superficie del muro seco y gire su sección central en dirección contraria a las manillas del reloj hasta que tope. Mantenga presionada la base de la chaveta e insértela directamente en el muro seco de modo que quede bien fijada, como lo muestra la **Figura 1**. La chaveta debería siempre ser empujada con la mano y nunca golpeada por un martillo. Para sacar una chaveta de la pared, tire de ella.

⚠ PRECAUCIÓN: Siempre asegúrese que la chaveta esté replegada cuando no esté en uso.

Colgador con orificio para tornillo

El colgador con orificio para tornillo (B) se usa conjuntamente con un tornillo, el cual es insertado en la pared como lo muestra la **Figura 2**.

Láser

El láser puede ser utilizado en muchas direcciones. La **Figura 3** ilustra una aplicación típica para el Nivel Láser cuando está montado en la pared.

Nivelación

Montaje en la pared con colgador de chavetas o tornillo: Asegúrese que el colgador con chavetas o con tornillo estén firmemente instalados en la pared. Ponga la base magnética (F) del láser en el colgador de chavetas o el de tornillo (como lo muestra la **Figura 8**). Presione el conmutador de encendido/apagado (D) del láser para activar la línea del láser. Gire el láser para centrar los niveles de burbuja horizontal y vertical. Asegúrese que el láser este firmemente instalado en cualquiera de los dos tipos de colgador antes de soltarlo.

Proyección d'un faisceau droit :

Utilisation à main libre sur n'importe quelle surface plate : Pousser sur l'interrupteur marche/arrêt (D) pour activer le faisceau laser. Maintenir fermement le laser contre la surface plate, projeter le faisceau laser au travers des marques désirées (d'habitude du carrelage).

⚠ DANGER : Radiation laser ; éviter tout contact direct avec les yeux.

Pied ajustable pour laser

Le laser peut être monté sur un pied ajustable de l'une des trois façons illustrées en **Figures 4, 5, ou 6**. Pour mettre le laser de niveau une fois monté sur le pied, tourner la mollette appropriée sur l'une des trois pattes comme illustré en **Figure 4**. Grâce au pied, le laser peut être réglé pour projeter des lignes horizontales (Fig. 4), verticales (Fig. 5), des pointillés verticaux (Fig. 6) ou être aussi projeté au travers de la lentille de visée (Fig. 7).

Le centre du pied a été conçu avec une lentille de visée (**Fig. 7**) qui peut être pratique pour centrer le pied sur un point de référence. Pour projeter une ligne horizontale, les bulles X et Y doivent être de niveau. Pour projeter une ligne verticale, la bulle Z doit être de niveau. Pour projeter des pointillés verticaux, les bulles X et Z doivent être de niveau.

Conseils pratiques

- Si le faisceau laser s'affaiblit ou devient presque invisible lorsque l'interrupteur est en position de marche, vérifier ou remplacer les piles.
- Le laser produit un faisceau avec un point en son centre. Le point du faisceau s'aligne directement avec le laser.
- La base métallique du laser a été conçue totalement plate pour une mise à niveau précise.
- Le niveau indiqué par les traits laser n'est exact que si l'appareil repose ou est suspendu contre une surface verticale. Si les traits rejoignent aussi d'autres murs adjacents, ils ne seront pas nécessairement de niveau. Il en est de même pour tout faisceau projeté droit sur un sol ou mur, toute ligne courte sur les murs adjacents n'est pas de niveau.
- Le laser peut être utilisé comme un niveau à bulle. Les niveaux sont calibrés à partir de la base métallique du laser
- Le laser ne produit de faisceaux de niveau que lorsqu'il est maintenu ou fixé contre une surface verticale.
- S'assurer que le laser est aussi droit que possible sur une surface plane pour assurer un faisceau correct.
- L'intensité lumineuse ambiante peut affecter la visibilité du faisceau.
- Se rappeler que des changements de température extrêmes peuvent causer des mouvements ou changements dans les constructions, l'équipement, etc., qui pourraient affecter la précision du laser. Vérifier l'installation avant toute utilisation car le laser pourrait avoir bougé.
- Ce produit n'est pas recommandé pour un usage extérieur.

Rangement

Toujours ranger le niveau laser à l'intérieur.

Entretien

Nettoyer l'outil seulement au moyen d'un linge humide et d'un savon doux. Ne jamais laisser de liquide s'infiltrer à l'intérieur de l'outil; ne jamais immerger ce dernier dans quelque liquide que ce soit.

IMPORTANT : pour assurer la SÉCURITÉ et la FIABILITÉ de ce produit, toutes les opérations de réparation, d'entretien et de réglage (autres que celles décrites aux présentes) doivent être effectuées dans un centre de service autorisé ou par du personnel qualifié; on ne doit utiliser que des pièces de rechange identiques.

Accessoires

⚠ AVERTISSEMENT : L'usage d'un accessoire non recommandé avec cet outil peut présenter un danger.

Information sur les services

Tous les centres de service Black & Decker sont dotés de personnel qualifié en matière d'outillage électrique; ils sont donc en mesure d'offrir à leur clientèle un service efficace et fiable. Pour obtenir un conseil technique ou une pièce d'origine ou pour faire réparer un outil, communiquer avec le centre Black & Decker le plus près. Pour obtenir le numéro de téléphone, consulter les pages jaunes sous la rubrique «Outils - électriques» ou composer le **1 800 544-6986** ou visiter notre site www.blackanddecker.com

Garantie complète de deux ans pour usage résidentiel

Black & Decker (U.S.) Inc. garantit ce produit pour une période de deux ans contre tout défaut de matériel ou de fabrication. Le produit défectueux sera remplacé ou réparé sans frais, suivant l'une des deux méthodes suivantes.

La première méthode consiste en un échange seulement. Retourner le produit au détaillant qui l'a vendu (pourvu qu'il s'agisse d'un détaillant participant), en respectant les délais stipulés dans sa politique relative aux échanges (normalement de 30 à 90 jours après la vente). Une preuve d'achat peut être requise. Vérifier la politique de retour du détaillant pour tout produit retourné après le délai prescrit pour les échanges.

La deuxième méthode consiste à apporter ou à envoyer le produit (prépayé) à un centre Black & Decker ou à un centre de service autorisé aux fins de réparation ou de remplacement, selon notre choix. Une preuve d'achat peut être requise. Les centres Black & Decker et les centres de service autorisés sont répertoriés dans les pages jaunes sous la rubrique «Outils - électriques» et sur notre site www.blackanddecker.com.

Cette garantie ne s'applique pas aux accessoires. Elle confère des droits légaux particuliers à l'acheteur, mais

celui-ci pourrait aussi bénéficier d'autres droits variant d'un état à l'autre.

Toute question doit être adressée au gérant du centre Black & Decker le plus près. Ce produit n'est pas destiné à un usage commercial.

REPLACEMENT GRATUIT DE L'ÉTIQUETTE D'AVERTISSEMENT : En cas de perte ou d'endommagement des étiquettes d'avertissement, composer le **1 800 544-6986** afin d'en obtenir de nouvelles sans frais.

Imported by / Importé par
Black & Decker Canada Inc.
100 Central Ave.
Brockville (Ontario) K6V 5W6

Voir la rubrique "Outils électriques"
des Pages Jaunes
pour le service et les ventes.



Proyección de línea recta:

Operación a manos libres en cualquier superficie plana: Presione el conmutador de encendido/apagado (D) del láser para activar la línea del láser. Sostenga el láser firmemente contra una superficie plana, proyecte la línea del láser por las marcas apropiadas (un uso común para esto es la instalación de azulejos o baldosas).

⚠ PELIGRO: Radiación láser, evite la exposición directa a los ojos.

Pie ajustable para el láser

El láser puede ser montado en el pie ajustable en una de tres maneras, ilustradas en las **Figuras 4, 5 ó 6**. Para nivelar el láser una vez que haya sido montado al pie, gire el disco de ajuste apropiado en cualquiera de las tres patas, como lo muestra la Figura 4. Con el pie, el láser se puede ajustar para que proyecte líneas horizontales (**Figura 4**) y verticales (Figura 5) y un punto de plomada (Figura 6), como también proyectar a través de la intersección del blanco (Figura 7).

El centro del pie fue diseñado con un blanco de intersección (**Figura 7**), el cual puede ser útil cuando quiera centrar el pie sobre un punto de referencia dado. Para proyectar una línea horizontal, los niveles X e Y deberían estar nivelados. Para proyectar una línea vertical, el nivel Z debería estar nivelado. Para proyectar un punto de plomada, los niveles X y Z deberían estar nivelados.

Consejos prácticos

- Si la luz del láser se hace tenue o ya no es visible cuando el conmutador está en la posición 'on' (encendido), revise o cambie la pila.
- El láser produce una línea con un punto en el centro. El punto de la línea del láser se alinea directamente con el láser.
- El pie metálico del láser ha sido torneado para asegurar que sea lo más plano posible, para una nivelación precisa.
- Las líneas láser sólo indican nivel en la pared contra la cual se sostiene o cuelga la unidad. La línea corta que se puede ver proyectada contra cualquier pared contigua no indica nivel. Lo mismo es cierto de la proyección en línea recta sobre un piso o pared, la línea corta de cualquier pared contigua no está nivelada.
- La unidad de láser puede ser utilizada como un nivel de burbuja. Los niveles están calibrados en relación a la base metálica del láser.
- La unidad láser sólo genera líneas de nivel cuando se sostiene contra o cuelga de una superficie vertical.
- Asegúrese que el láser esté lo más recto posible de la superficie plana para asegurar una proyección correcta de la línea.
- La iluminación del área puede afectar su visibilidad.
- Esté conciente que los cambios extremos de temperatura pueden causar movimientos o desplazamientos en las estructuras de construcción y en equipos, etc. lo cual puede afectar la precisión. Revise su montaje antes de utilizar el láser por si acaso este se ha movido.
- Este producto no se recomienda para ser utilizado a la intemperie.

Almacenamiento

Almacene siempre este nivel láser bajo techo.

Mantenimiento

Utilice solamente jabón suave y un paño húmedo para limpiar la herramienta. Nunca permita que ningún líquido se introduzca dentro de la misma; nunca sumerja ninguna parte de la herramienta dentro de algún líquido.

IMPORTANTE: Las reparaciones, el mantenimiento y los ajustes del dispositivo (fuera de los mencionados en este documento) deberán ser realizados por centros de servicio autorizados u otro personal de servicio calificado, utilizando siempre repuestos idénticos, para asegurar la SEGURIDAD y FIABILIDAD de la unidad.

Accesorios

⚠ ADVERTENCIA: El uso de cualquier accesorio que no sea recomendado para ser utilizado con esta herramienta podría ser peligroso.

Información de servicio

Todos los Centros de Servicio Black & Decker están dotados de personal capacitado para proporcionar un servicio técnico eficiente y fiable a las máquinas herramientas de nuestros clientes. Contacte al local Black & Decker más cercano para obtener consejos técnicos, reparaciones o repuestos de fábrica originales. Para encontrar el local de servicio más cercano, busque en las páginas amarillas bajo "Herramientas eléctricas" o llame al **1-800-544-6986 (1-800-54-HOW TO)**.

Garantía completa de dos años para uso doméstico

Black & Decker (U.S.) Inc. garantiza este producto por dos años contra cualquier defecto en su material o fabricación. Existen dos opciones para reemplazar o reparar el producto defectuoso, sin costo.

La primera, la cual resultará sólo en un cambio, es devolver el producto al vendedor del cual fue comprado (siempre que sea un local participante). Las devoluciones deberán realizarse durante el plazo especificado en la política de devoluciones del vendedor (generalmente entre 30 y 90 días después de la fecha de compra). Puede que sea necesario presentar prueba de compra. Por favor averigüe cuál es la política del vendedor para devoluciones efectuadas más allá del plazo para cambios.

La segunda opción es llevar o enviar el producto (con franqueo pagado) a un Centro de Servicio autorizado o al Centro de Servicio Black & Decker para su reparación o reemplazo, a decisión nuestra. Puede que sea necesario presentar prueba de compra. Los Centros de Servicio autorizados y Centros de Servicio Black & Decker se encuentran en las páginas amarillas bajo "Herramientas eléctricas".

Esta garantía no aplica a los accesorios. Esta garantía le da derechos legales específicos además de los cuales puede tener otros, los cuales varían entre estados. Si tuviese alguna pregunta, contacte al gerente de su Centro de Servicio Black & Decker más cercano.

Este producto no es para uso comercial.

SUSTITUCIÓN GRATUITA DE LAS ETIQUETAS DE ADVERTENCIA: Si sus etiquetas de advertencia se vuelven ilegibles o se pierden, llame al **1-800-544-6986** para conseguir repuestos gratuitos.

Para reparación y servicio de sus herramientas eléctricas, favor de dirigirse al Centro de Servicio más cercano:

CULIACAN, SIN

Av. Nicolás Bravo #1063 Sur
(667) 7 12 42 11
Col. Industrial Bravo

GUADALAJARA, JAL

Av. La Paz #1779
(33) 3825 6978
Col. Americana Sector Juarez

MEXICO, D.F.

Eje Central Lázaro Cardenas
No. 18
(55) 5588 9377
Local D, Col. Obrera

MERIDA, YUC

Calle 63 #459-A
(999) 928 5038
Col. Centro

MONTERREY, N.L.

Av. Francisco I. Madero
No.831
(81) 8375 2313
Col. Centro

PUEBLA, PUE

17 Norte #205
(222) 246 3714
Col. Centro

QUERETARO, QRO

Av. Madero 139 Pte.
(442) 214 1660
Col. Centro

SAN LUIS POTOSI, SLP

Av. Universidad 1525
(444) 814 2383
Col. San Luis

TORREON, COAH

Blvd. Independencia, 96 Pte.
(871) 716 5265
Col. Centro

VERACRUZ, VER

Prolongación Díaz Mirón #4280
(229)921 7016
Col. Remes

VILLAHERMOSA, TAB

Constitución 516-A
(993) 312 5111
Col. Centro

PARA OTRAS LOCALIDADES LLAME AL: (55) 5326 7100

Epecificaciones

BDL210S

Tensión de alimentación

3V

Para servicio y ventas consulte
"HERRAMIENTAS ELECTRICAS"
en la sección amarilla.



IMPORTADOR: BLACK & DECKER S.A. DE C.V.
BOSQUES DE CIDROS ACCESO RADIATAS NO. 42
BOSQUES DE LAS LOMAS, 05120 MEXICO, D.F.
(55) 5326-7100